

PHILIPS

Sistem
Soundbar

Seria 5000

Manual de utilizare

TAB5309

Înregistrați-vă produsul și obțineți asistență accesând
www.philips.com/support

Cuprins

1 Instrucțiuni importante privind siguranța	3	5 Specificațiile produsului	19
Siguranță	3		
Protejarea produsului dumneavoastră	5	6 Depanare	20
Protejarea mediului înconjurător	5		
Declarație de conformitate	5	7 Mărci comerciale	21
Ajutor și asistență	5		
2 Sistemul dvs. soundbar	6		
Conținutul cutiei	6		
Sistem Soundbar	6		
Conectori	7		
Subwoofer wireless	7		
Telecomandă	8		
Pregătirea telecomenzii	9		
Montare pe perete	10		
Poziționare	10		
3 Conectarea	11		
Conectarea prin HDMI ARC	11		
Conectarea la intrarea optică	12		
Conectarea la intrarea audio	12		
Conectarea la sursa de alimentare	12		
Asocierea cu subwooferul	13		
4 Utilizarea sistemului dvs. soundbar	14		
Descărcarea aplicației	14		
Pornirea și oprirea	14		
Selectarea modurilor	14		
Reglarea volumului	15		
Selectarea efectului egalizatorului (EQ)	15		
Indicator de pornire/oprire a afișării LED-urilor	16		
DTS Virtual X	16		
Echilibrare automată a volumului	16		
Redare de la dispozitive Bluetooth	16		
Redarea pe un dispozitiv extern	17		
Redare audio prin USB	18		
Resetare la setările din fabrică	18		

1 Instrucțiuni importante privind siguranța

Înainte de a utiliza produsul, citiți și înțelegeți toate instrucțiunile privind siguranța. Garanția produsului nu se aplică în cazul în care deteriorarea se datorează nerespectării instrucțiunilor.

Siguranță

Familiarizați-vă cu aceste simboluri privind siguranța

Informațiile de marcare se află în partea de jos sau posterioară a produsului.

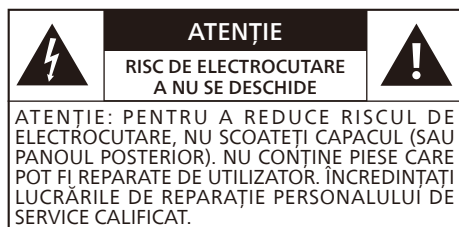

Acesta este un aparat din CLASA II cu izolație dublă, fără împământare de protecție.



Tensiune c.a.



Simbolul indică tensiunea c.c.



Respectați instrucțiunile din manualul de utilizare!



AVERTISMENT!
Avertisment: Risc de electrocutare!



Semnul de exclamație este menit să alerteze utilizatorul cu privire la prezența unor instrucțiuni de operare importante.

Risc de electrocutare sau incendiu!

- Înainte de a efectua sau modifica orice conexiuni, asigurați-vă că toate dispozitivele sunt deconectate de la priza electrică.
- Nu expuneți niciodată produsul și accesoriile la ploaie sau apă. Nu așezați niciodată recipiente cu lichid, cum ar fi vase, în apropierea televizorului. Dacă sar stropi pe produs sau în acesta, deconectați-l imediat de la priza electrică. Contactați Serviciul de asistență pentru clienți pentru a solicita verificarea produsului înainte de utilizare.
- Nu așezați niciodată produsul și accesoriile lângă flăcări deschise sau alte surse de căldură și nici în lumina directă a soarelui.
- Nu introduceți niciodată obiecte în fantele de ventilație sau alte deschideri ale produsului.
- În cazul în care ștecărul de alimentare sau un dispozitiv de cuplare a aparatului este utilizat ca dispozitiv de deconectare, dispozitivul de deconectare trebuie să rămână ușor de utilizat.
- Bateria (acumulatorul sau bateriile instalate) nu trebuie să fie expusă la căldură excesivă, cum ar fi lumina soarelui, foc sau altele asemenea.
- Deconectați produsul de la priza electrică înainte de furtuni cu descărcări electrice.
- Când deconectați cablul de alimentare, trageți întotdeauna de ștecăr, niciodată de cablu.
- Utilizați produsul în climate tropicale și/sau moderate.

Risc de scurtcircuit sau incendiu!

- Pentru identificare și specificații de alimentare, consultați plăcuța cu date tehnice aflată în partea posterioară sau de jos a produsului.
- Înainte de a conecta produsul la priza electrică, asigurați-vă că tensiunea corespunde cu valoarea inscripționată în partea posterioară sau de jos a produsului. Nu conectați niciodată produsul la priza electrică dacă tensiunea este diferită.

Risc de vătămare corporală sau de deteriorare a produsului!

- Pentru montarea pe perete, acest produs trebuie să fie fixat în siguranță pe perete în conformitate cu instrucțiunile de instalare. Utilizați numai consola de montare pe perete furnizată (dacă este disponibilă). Montarea incorectă pe perete poate duce la accidente, vătămări corporale sau daune. Dacă aveți întrebări, contactați Serviciul de asistență pentru clienți din țara dvs.
- Nu așezați niciodată produsul sau alte obiecte pe cablurile de alimentare sau pe alte echipamente electrice.
- Dacă produsul este transportat la temperaturi sub 5 °C, înainte de a-l conecta la priza electrică, despachetați-l și așteptați până când temperatura acestuia ajunge la temperatura camerei.
- Unele componente ale acestui produs pot fi fabricate din sticlă. Manevrați-le cu grijă pentru a evita să vă răniți sau să deteriorați echipamentul.

Risc de supraîncălzire!

- Nu instalați niciodată acest produs într-un spațiu închis. Lăsați întotdeauna în jurul produsului un spațiu de cel puțin patru inci pentru ventilație. Asigurați-vă că perdelele sau alte obiecte nu acoperă fantele de ventilație ale produsului.

ATENȚIONARE privind utilizarea bateriei

- ATENȚIE: Există riscul unei explozii în cazul înlocuirii greșite a bateriei. Înlocuiți doar cu baterii de același tip sau echivalente.
- Scoateți bateriile dacă sunt epuizate sau dacă telecomanda nu va fi utilizată o perioadă lungă de timp.

- Bateriile conțin substanțe chimice și trebuie reciclate sau eliminate conform instrucțiunilor locale și naționale.
- Instalați corect toate bateriile, cu + și - conform marcajelor de pe aparat.
- Nu combinați baterii vechi cu baterii noi.
- Nu combinați baterii alcaline, standard (carbon-zinc) sau reîncărcabile (Ni-CD, Ni-MH etc.).
- Bateria (bateriile sau acumulatorul) nu trebuie să fie expusă la căldură excesivă, cum ar fi lumina soarelui, foc sau altele asemenea.
- Nu aruncați bateria în foc sau într-un cuptor fierbinte și nici nu striviți sau tăiați mecanic bateria.
- Pentru a evita supunerea bateriei unei presiuni a aerului extrem de reduse.



Notă

- Eticheta cu date tehnice este lipită pe partea inferioară sau posterioară a echipamentului.

Protejarea produsului dumneavoastră

Utilizați numai lavete din microfibră pentru a curăța produsul.

Protejarea mediului înconjurător

Casarea produsului și a bateriilor vechi



Produsul dvs. este proiectat și fabricat din materiale și componente de înaltă calitate, care pot fi reciclate și reutilizate.



Acest simbol de pe un produs înseamnă că produsul este reglementat de Directiva Europeană 2012/19/UE.



Acest simbol înseamnă că produsul conține baterii reglementate de Directiva Europeană 2013/56/UE care nu pot fi eliminate împreună cu deșeurile menajere normale.

Vă rugăm să vă informați cu privire la sistemul de colectare separată pentru produse electrice și electronice și baterii. Respectați regulile locale și nu aruncați niciodată produsul și bateriile împreună cu deșeurile menajere normale. Scoaterea din uz corectă a produselor și bateriilor vechi ajută la prevenirea consecințelor cu potențial negativ asupra mediului și sănătății umane.

Scoaterea bateriilor de unică folosință

Pentru a scoate bateriile de unică folosință, consultați secțiunea privind instalarea bateriei.

Declarație de conformitate

Acest produs respectă cerințele privind interferențele radio ale Comunității europene.

Prin prezenta, TP Vision Europe B.V. declară că produsul este în conformitate cu cerințele esențiale și cu alte prevederi relevante ale Directivei RED 2014/53/UE și ale Regulamentelor din Regatul Unit privind echipamentele radio SI 2017 nr. 1206. Puteți găsi Declarația de conformitate la adresa www.philips.com/support.

Ajutor și asistență

Pentru asistență online completă, accesați www.philips.com/support pentru:

- a descărca manualul de utilizare și ghidul de inițiere rapidă
- a urmări videoclipuri instrucționale (disponibile numai pentru anumite modele)
- a găsi răspunsuri la întrebări frecvente (FAQ)
- a ne trimite o întrebare prin e-mail
- a discuta pe chat cu reprezentantul de asistență.

Urmați instrucțiunile de pe site pentru a selecta limba, apoi introduceți numărul modelului produsului.

Alternativ, puteți contacta Serviciul de asistență pentru clienți din țara dvs. Înainte de a ne contacta, notați numărul de model și numărul de serie al produsului. Puteți găsi aceste informații în partea posterioară sau de jos a produsului.

2 Sistemul dvs. soundbar

Felicitări pentru achiziție și bun venit la Philips! Pentru a beneficia pe deplin de asistența oferită de Philips, înregistrați-vă sistemul soundbar la www.philips.com/support.

Conținutul cutiei

Verificați și identificați articolele din pachet:

- Sistem soundbar x 1
- Subwoofer wireless x 1
- Telecomandă x 1
(2 baterii AAA)
- Cablu de alimentare (sistem soundbar și subwoofer) * x 2
- Kit de montare pe perete x 1
- Ghid de inițiere rapidă/
Certificat de garanție/
Fișă cu informații despre siguranță x 1

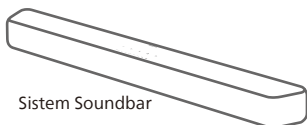

Sistem Soundbar



Kit de montare pe perete
(2 console/4 șuruburi pentru console/4 capace de cauciuc)

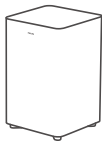

Subwoofer wireless

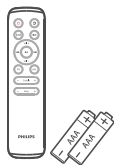

Telecomandă
(2 baterii AAA)



Ghid de inițiere rapidă
Certificat de garanție/Fișă cu
informații despre siguranță

TAB5309/10		TAB5309/98	
TAB5309/67	TAB5309/61	TAB5309/96	TAB5309/77

- Numărul de cabluri de alimentare și tipul ștecărilor variază în funcție de regiune.
- Imaginile, ilustrațiile și desenele prezentate în acest manual de utilizare sunt doar în scop ilustrativ, aspectul produsului real poate varia.

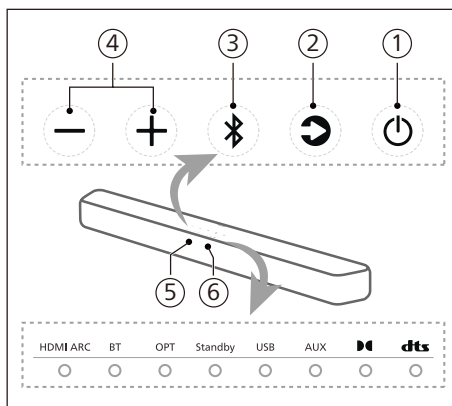

Sistem Soundbar

Această secțiune oferă o prezentare generală a sistemului soundbar.



- ① **⏻ (Standby-Pornit)**
 - Porniți sistemul soundbar sau comutați-l în standby.
 - Țineți apăsat timp de 8 secunde în timp ce este pornit pentru a activa sau dezactiva funcția de Standby automată (15 minute standby automat).
- ② **⏮ (Sursă)**
 Selectați o sursă de intrare pentru sistemul soundbar.

- ③ **Butonul  (Bluetooth)**
 - Apăsați pentru a selecta modul Bluetooth.
 - Țineți apăsat timp de 3 secunde pentru a accesa modul de asociere prin Bluetooth.
 - Țineți apăsat timp de 8 secunde pentru a deconecta toate dispozitivele și a șterge lista istoricului de conectări prin Bluetooth, apoi accesați modul de asociere.
- ④ **Butonul $+/-$ (Volum)**
Măriți sau reduceți volumul.
- ⑤ **Senzorul pentru telecomandă**
- ⑥ **Indicatorul LED al sistemului soundbar**

Starea LED-ului	Stare	
HDMI ARC	Alb continuu	Modul HDMI ARC
BT	Albastru continuu Alb continuu	Modul Bluetooth (Clasic) Modul Bluetooth (LE Audio)
OPT	Alb continuu	Mod optic
Standby	Roșu continuu	Modul standby
USB	Alb continuu	Modul USB
AUX	Alb continuu	Modul AUX
	Alb continuu	Dolby Audio
	Alb continuu	DTS Audio

Conectori

Această secțiune oferă o prezentare generală a conectorilor disponibili pe sistemul dvs. soundbar.

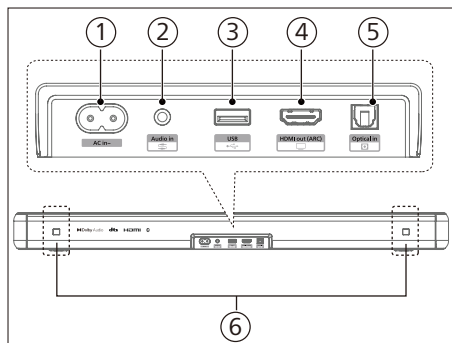

- ① **Intrare c.a. ~ priză**
Conectați la sursa de alimentare electrică.
- ② **Audio in (Intrare audio)**
Intrare audio de la un player MP3, de exemplu (mufă de 3,5 mm).
- ③ **USB**
 - Conectați la un dispozitiv de stocare USB pentru a reda conținut audio.
 - Actualizați software-ul acestui produs.
- ④ **HDMI eARC**
Portul este compatibil cu funcția HDMI ARC. Conectați la intrarea HDMI (ARC) de pe televizor.
- ⑤ **Optical in (Intrare optică)**
Conectați la o ieșire audio optică de pe televizor sau de pe un dispozitiv digital.
- ⑥ **Fantă pentru consola de perete**

Subwoofer wireless

Această secțiune oferă o prezentare generală a subwooferului wireless.

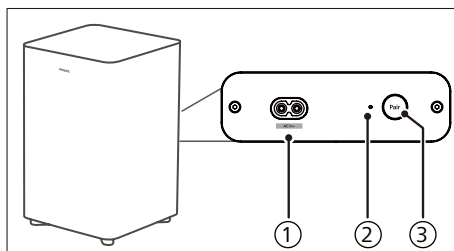

- ① **Intrare c.a. ~ priză**
Conectați la sursa de alimentare electrică.
- ② **Indicator subwoofer**
Determinați starea în funcție de indicatorul subwooferului wireless.

Starea LED-ului	Stare
Iluminare intermitentă rapidă	Subwooferul este în modul de asociere
Iluminare continuă	Conectat/Asociere reușită
Iluminare intermitentă lentă	Neasociat

- ③ **Butonul Pair (Asociere)**
 Țineți apăsat pentru a accesa modul de asociere pentru subwoofer, care este utilizat numai pentru asociere manuală. (Nu apăsați butonul **Pair (Asociere)**, deoarece sistemul soundbar și subwooferul vor fi asociate automat după ce unitatea este comutată la **ON (PORNIT)**)

Telecomandă

Această secțiune oferă o prezentare generală a telecomenzii.

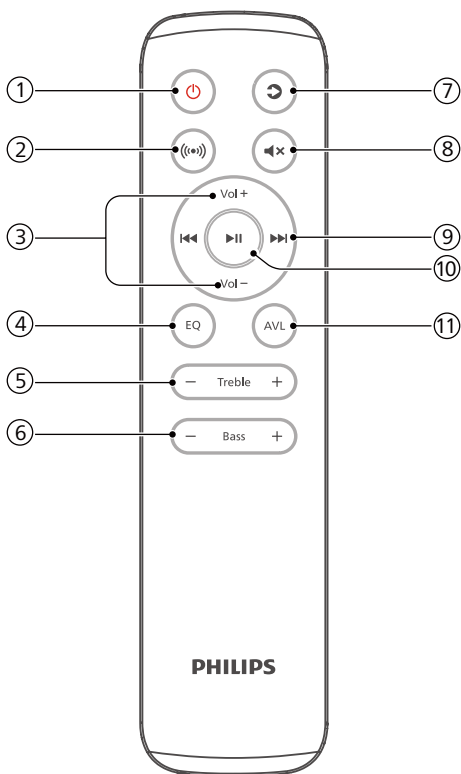

- ① **⏻ (Standby-Pornit)**
 • Porniți sistemul soundbar sau comutați-l în standby.

- Țineți apăsat timp de 8 secunde în timp ce este pornit pentru a activa sau dezactiva funcția de Standby automată (15 minute standby automat).

- ② **(⦿) (Surround)**
 Virtualizator PORNIT/OPRIT.
- ③ **Vol + / Vol - (volumul sistemului soundbar)**
 Măriți/reduceți volumul sistemului soundbar.
- ④ **EQ**
 • Selectați efectul egalizatorului (EQ).
 • Țineți apăsat timp de 3 secunde pentru a activa/dezactiva îmbunătățirea dialogului.
- ⑤ **Treble +/- (Sunete înalte +/-)**
 Reglați nivelul sunetelor înalte.
- ⑥ **Bass +/- (Sunete joase +/-) (volumul subwooferului)**
 Reglați volumul subwooferului.
- ⑦ **↻ (Sursă)**
 Apăsați pentru a selecta o sursă de intrare pentru sistemul soundbar.
- ⑧ **⏻ (Sunet dezactivat)**
 Dezactivați sunetul sau restabiliți volumul.
- ⑨ **⏮ / ⏭ (Înapoi/Înainte)**
 Treceți la piesa anterioară sau următoare în modul USB/BT.
- ⑩ **⏮ (Redare/Pauză)**
 Porniți, întrerupeți sau reluați redarea în modul USB/BT.
- ⑪ **AVL**
 Echilibrare automată a volumului ACTIVATĂ/DEZACTIVATĂ și modul nocturn.

Pregătirea telecomenzii

- Telecomanda furnizată se folosește pentru a opera unitatea de la distanță.
- Chiar dacă telecomanda este acționată în intervalul operațional de 19,7 ft (6 m), este posibil ca aceasta să nu funcționeze dacă există obstacole între unitate și telecomandă.
- Dacă telecomanda este utilizată în apropierea altor produse care generează raze infraroșii sau dacă în apropierea unității se utilizează alte dispozitive de telecomandă care utilizează raze infraroșii, este posibil ca aceasta să funcționeze incorect. Viceversa, este posibil ca celelalte produse să funcționeze incorect.

Înlocuirea bateriei telecomenzii

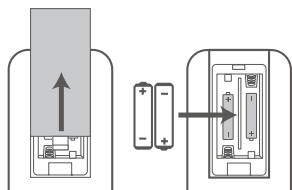

- 1 Apăsați și glisați capacul din spate pentru a deschide compartimentul bateriilor telecomenzii.
- 2 Introduceți două baterii de tip AAA (incluse). Asigurați-vă că terminalele (+) și (-) ale bateriilor corespund terminalelor (+) și (-) indicate în compartimentul bateriilor.
- 3 Închideți la loc compartimentul bateriilor.

Măsurile de precauție privind bateriile

- Asigurați-vă că introduceți bateriile cu polaritățile „⊕” pozitive și negative „⊖” corecte.
- Utilizați baterii de același tip. Nu utilizați niciodată tipuri de baterii diferite împreună.
- Se pot utiliza baterii atât reîncărcabile, cât și nereîncărcabile. Consultați măsurile de precauție de pe etichetele acestora.
- Protejați-vă unghiile când scoateți capacul bateriei și bateria.
- Aveți grijă să nu scăpați telecomanda.
- Protejați telecomanda împotriva impacturilor.
- Nu vărsați apă sau lichid pe telecomandă.
- Nu puneți telecomanda pe un obiect umed.
- Nu lăsați telecomanda în lumina directă a soarelui sau în apropierea surselor de căldură excesivă.
- Scoateți bateria din telecomandă dacă nu o veți utiliza o perioadă lungă de timp, deoarece pot apărea coroziune sau scurgeri ale lichidului bateriei, care pot avea ca rezultat vătămări corporale și/sau daune materiale și/sau incendii.
- Nu utilizați baterii diferite de cele specificate.
- Nu combinați baterii noi cu baterii vechi.
- Nu reîncărcați niciodată bateriile decât dacă aveți certitudinea că sunt de tip reîncărcabil.

Poziționare

Poziționați subwooferul la o distanță de cel puțin 1 metru (3 ft.) de sistemul soundbar și la o distanță de 10 centimetri de perete.

Pentru rezultate optime, poziționați subwooferul conform indicațiilor de mai jos.

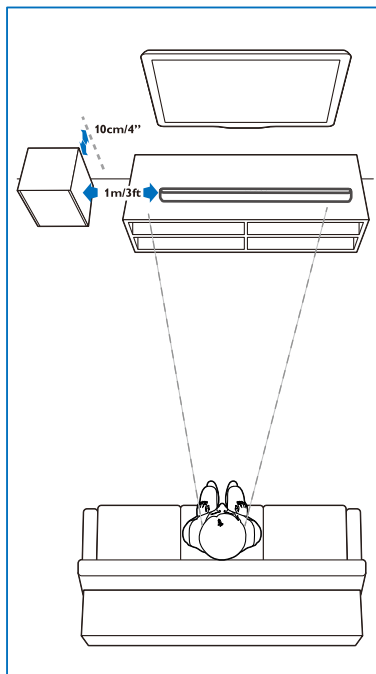

Montare pe perete

Notă

- Montarea incorectă pe perete poate duce la accidente, vătămări corporale sau daune. Dacă aveți întrebări, contactați Serviciul de asistență pentru clienți din țara dvs.
- Înainte de montarea pe perete, asigurați-vă că peretele poate susține greutatea sistemului soundbar.
- Înainte de montarea pe perete, nu trebuie să scoateți picioarele din cauciuc din partea inferioară a sistemului soundbar, deoarece acestea nu pot fi montate la loc.
- În funcție de tipul de montare pe perete, asigurați-vă că utilizați șuruburi cu lungime și diametru adecvate.
- Verificați dacă la portul USB de pe spatele sistemului soundbar este conectat un dispozitiv USB. Dacă descoperiți că dispozitivul USB conectat interferează cu consola de perete, trebuie să utilizați un alt dispozitiv USB de dimensiune corespunzătoare.

Lungime/diametru șurub Înălțimea recomandată pentru montarea pe perete

Se recomandă să instalați mai întâi televizorul și apoi să montați sistemul soundbar pe perete. Dacă televizorul este deja montat, montați pe perete sistemul soundbar la o distanță de 50 mm/2,0" față de partea de jos a televizorului.

⚠ AVERTISMENT!

- Pentru a preveni vătămările corporale, acest aparat trebuie să fie fixat în siguranță pe podea/perete, în conformitate cu instrucțiunile de instalare.
- Înălțimea recomandată pentru montarea pe perete: $\leq 1,5$ metri.

- 1 Realizați 4 găuri paralele în perete (fiecare cu un diametru de 3-8 mm, în funcție de tipul de perete).
↳ Distanța dintre găuri trebuie să fie: 616mm/24,25"

- ↳ Puteți utiliza șablonul de montare pe perete furnizat pentru a marca poziția găurilor pe perete.
- 2 Strângeți consolele de montare de pe perete folosind șuruburi (incluse) și o șurubelniță (neinclusă). Asigurați-vă că sunt fixate bine.
 - 3 Ridicați unitatea pe consolele de montare de pe perete și glisați-o pe fantă în poziție.

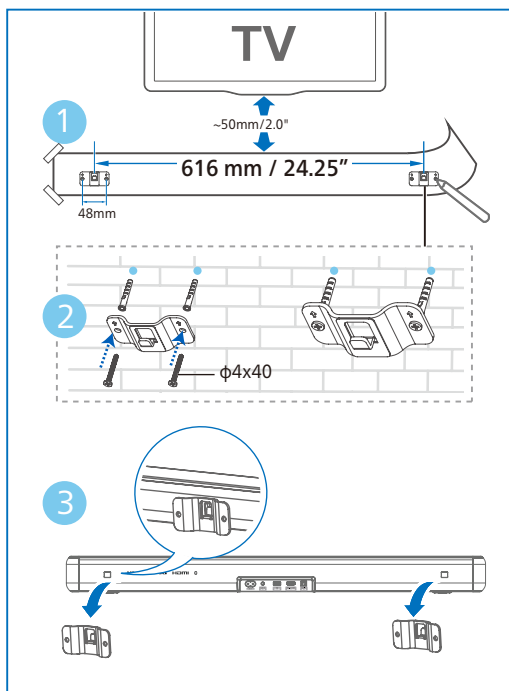

3 Conectarea

Această secțiune vă ajută să conectați sistemul soundbar la un televizor și la alte dispozitive și apoi să îl configurați.

Notă

- Pentru identificare și specificații de alimentare, consultați plăcuța cu date tehnice aflată în partea posterioară sau de jos a produsului.
- Înainte de a efectua sau modifica orice conexiuni, asigurați-vă că toate dispozitivele sunt deconectate de la priza electrică.

Conectarea prin HDMI ARC

HDMI ARC (Audio Return Channel)

Sistemul dvs. soundbar este compatibil cu funcția HDMI cu ARC (Enhance Audio Return Channel - Canal de retur audio îmbunătățit). Dacă televizorul dvs. este compatibil cu funcția HDMI ARC, puteți auzi sunetul televizorului prin sistemul soundbar utilizând un singur cablu HDMI.

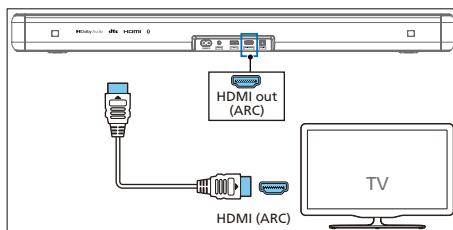

- 1 Activați operațiunile HDMI-CEC de pe televizor. Pentru detalii, consultați manualul de utilizare al televizorului.
 - Conectorul **HDMI ARC** de pe televizor poate avea o etichetă diferită. Pentru detalii, consultați manualul de utilizare al televizorului.
- 2 Utilizând un cablu HDMI de mare viteză, conectați conectorul **HDMI ARC** de pe sistemul soundbar la conectorul **HDMI ARC** de pe televizor.

Notă

- Televizorul dvs. trebuie să fie compatibil cu funcțiile HDMI CEC și ARC. HDMI-CEC și ARC trebuie să fie pornite.
- Metoda de setare a funcțiilor HDMI CEC și ARC poate diferi în funcție de televizor. Pentru detalii despre funcția ARC, consultați manualul de utilizare al televizorului.
- Asigurați-vă că utilizați cablurile HDMI compatibile cu funcția ARC.

Conectarea la intrarea optică

- 1 Utilizând un cablu optic, conectați conectorul **Optical in (Intrare optică)** de pe sistemul soundbar la conectorul **Optical out (Ieșire optică)** de pe televizor sau de pe alt dispozitiv.

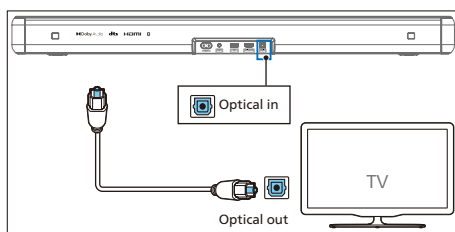

- Conectorul optic digital poate avea o etichetă cu **Spdif in (Intrare Spdif)** sau **Spdif out (Ieșire Spdif)**.

Conectarea la intrarea audio

Utilizați un cablu audio de 3,5 mm

- Utilizați un cablu audio de 3,5 mm la 3,5 mm pentru a conecta mufa pentru căști a televizorului la mufa **Audio in (Intrare audio)** de pe sistemul soundbar.

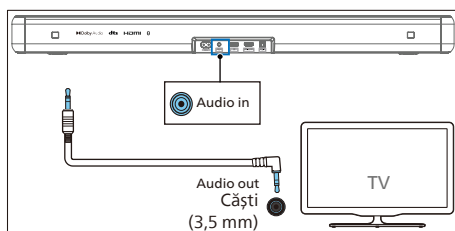

Utilizați un cablu audio RCA de 3,5 mm

- Utilizați un cablu audio RCA de 3,5 mm pentru a conecta mufa de ieșire audio a televizorului la mufa **Audio in (Intrare audio)** de pe sistemul soundbar.

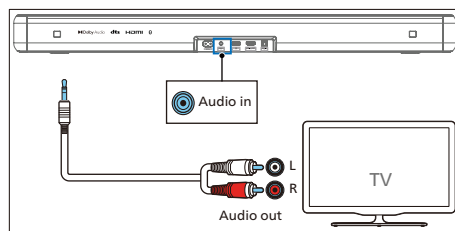

Conectarea la sursa de alimentare

- Înainte de a conecta cablul de alimentare c.a., asigurați-vă că ați finalizat toate celelalte conexiuni.
- Risc de deteriorare a produsului! Asigurați-vă că tensiunea de alimentare corespunde tensiunii imprimate pe partea posterioară sau de jos a unității.

- 1 Conectați cablul de alimentare la mufa **AC~** a subwooferului și apoi la o priză electrică
- 2 Conectați cablul de alimentare la mufa **AC~** a subwooferului și apoi la o priză electrică.

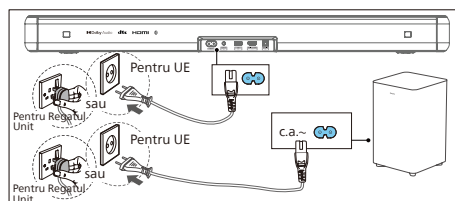

Notă

- Numărul de cabluri de alimentare și tipul ștecărilor variază în funcție de regiune.

Asocierea cu subwooferul

Sugestii

- Subwooferul trebuie să se afle la o distanță de 6 metri față de soundbar într-o zonă deschisă.

Asociere automată

Conectați sistemul soundbar și subwooferul la prize electrice și apoi apăsați pe  de pe unitate sau telecomandă pentru a comuta unitatea în modul **ON (PORNIT)**. Subwooferul și sistemul soundbar vor fi asociate automat.

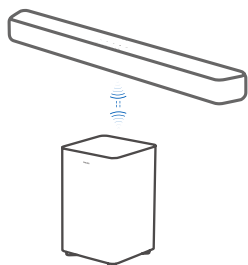

↳ Determinați starea în funcție de indicatorul subwooferului wireless.

Starea LED-ului	Stare
Iluminare intermitentă rapidă	Subwooferul este în modul de asociere
Iluminare continuă	Conectat/Asociere reușită
Iluminare intermitentă lentă	Neasociat

Sugestii

- Nu apăsați butonul **Pair (Asociere)** din partea din spate a subwooferului, decât dacă efectuați asocierea manual.

Asociere manuală

Dacă nu se aude niciun sunet de la subwooferul wireless, asociați manual subwooferul.

- 1 Scoateți din nou din priză subwooferul și sistemul soundbar, apoi conectați-le din nou după 3 minute.
- 2 Țineți apăsat 3 secunde butonul **Pair (Asociere)** din partea din spate a subwooferului.
↳ Indicatorul de pe subwoofer va ilumina intermitent rapid.
- 3 Apoi apăsați  de pe sistemul soundbar sau de pe telecomandă pentru a comuta sistemul soundbar la **ON (PORNIT)**.
↳ Indicatorul de pe subwoofer va lumina continuu în caz de reușită.
- 4 Dacă indicatorul luminează intermitent în continuare, repetați pașii de la 1 la 3.

Sugestii

- Subwooferul trebuie să se afle la o distanță de 6 m față de sistemul soundbar într-o zonă deschisă (cu cât este mai aproape, cu atât este mai bine).
- Îndepărtați eventualele obiecte dintre subwoofer și sistemul soundbar.
- În cazul în care conexiunea wireless are probleme din nou, verificați dacă în locație există vreun conflict sau interferențe puternice (de exemplu, interferențe de la un dispozitiv electronic). Eliminați aceste conflicte sau interferențe puternice și repetați procedurile de mai sus.

4 Utilizarea sistemului dvs. soundbar

Această secțiune vă ajută să utilizați sistemul soundbar pentru a reda conținut audio de la dispozitivele conectate.

Înainte de a începe

- Efectuați conexiunile necesare descrise în ghidul de inițiere rapidă și în manualul de utilizare.
- Comutați sistemul soundbar la sursa corectă pentru alte dispozitive.

Descărcarea aplicației

Scanați codul QR sau căutați „Philips Entertainment” în Apple App Store sau Google Play pentru a descărca și instala aplicația.



Philips Entertainment 

Folosind aplicația Philips Entertainment, puteți seta Nivelul volumului, Stilul sunetului (EQ), Îmbunătățirea dialogului, Sunetul surround, Echilibrarea automată a volumului, Sincronizarea AV, Lumina LED, Selectarea sursei etc.

Pornirea și oprirea

- Când conectați prima dată sistemul soundbar la priza electrică, unitatea va fi în modul standby.
- Apăsați butonul  de pe telecomandă sau de pe sistemul soundbar pentru a comuta sistemul soundbar la **ON (PORNIT)** sau **OFF (OPRIT)**.
- Deconectați ștecărul de la priză dacă doriți să opriți complet sistemul soundbar.

Standby automat

- Sistemul soundbar trece automat în modul Standby după aproximativ 15 minute dacă televizorul sau sistemul soundbar extern este deconectat sau oprit (sau redarea prin USB sau funcția BT este întreruptă).
- Țineți apăsat  timp de 8 secunde în timp ce este pornit pentru a activa sau dezactiva funcția de Standby automată (15 minute standby automat).

Notă

- În modul HDMI (ARC), va intra în modul standby al rețelei după aprox. 15 minute, dacă nu există nicio redare audio în curs.
- În modul Aux, USB, Optic și Bluetooth, unitatea va trece automat în modul Standby în aprox. 15 minute, dacă nu există nicio redare audio în curs.

Selectarea modurilor

Apăsați de mai multe ori pe butonul  (Sursă) de pe sistemul soundbar sau de pe telecomandă pentru a selecta modul **HDMI ARC, BT, BT (LE Audio), OPT, USB, AUX**.

- ↳ Comutați sursa de redare – indicatorul frontal se aprinde corespunzător.

Indicator de pornire/ oprire a afișării LED-urilor

Țineți apăsat timp de 5 secunde butonul (Dezactivare sunet) de pe telecomandă pentru a activa/dezactiva afișarea LED-urilor.

- ➔ **OFF (OPRIT):** Iluminarea LED-urilor va reveni la normal după ce apăsați orice buton. LED-urile ar trebui să se stingă automat după o perioadă de inactivitate de 10 secunde.
- ➔ **ON (PORNIT):** LED-urile nu se vor stinge automat.



Sugestii

- În standby, LED-ul de standby se va aprinde indiferent de setarea de oprire a afișării LED-urilor.

DTS Virtual X

DTS Virtual:X vă oferă sunet multidimensional, indiferent de dimensiunea camerei și de configurația și dispunerea difuzoarelor.

Tehnologia DTS Virtual:X dispune de funcția patentată de procesare a înălțimii virtuale și a sunetului surround virtual pentru a oferi o experiență audio captivantă de la orice tip de sursă de intrare și cu orice configurație a difuzoarelor.

Apăsați butonul de pe telecomandă pentru a activa sau dezactiva funcția virtuală.

Stare	Starea LED-ului
ON	(← →) (Două LED-uri centrale spre dreapta/stânga)
OFF	(→ ←) (LED-uri stânga/dreapta aproape de centru)

- **ON (PORNIT):** Acest mod utilizează DTS Virtual:X cu funcția de procesare a înălțimii virtuale și a sunetului surround virtual pentru a crea un câmp de sunet tridimensional atunci când nu se utilizează difuzoarele de înălțime.

- **OFF (OPRIT):** Nu se utilizează „DTS Virtual:X”.

Echilibrare automată a volumului

Apăsați pe butonul **AVL** pentru a comuta funcția Echilibrare automată a volumului la **ON (PORNIT)/OFF (OPRIT)** sau la modul nocturn.

Stare	Starea LED-ului
OFF	
ON	
NIGHT	

- **OFF (OPRIT):** Nu se utilizează „Volum automat”.
- **ON (PORNIT):** Răspunde în timp real la diferite surse și tipuri de conținut pentru a menține o intensitate constantă a sunetului.
- **NIGHT (NOCTURN):** Menține o intensitate constantă a sunetului pentru toate sursele și tipurile de conținut, precum și o voce și un dialog îmbunătățite pentru a facilita audierea într-un mediu de audiere silențios.

Redare de la dispozitive Bluetooth

Folosiiți Bluetooth pentru a vă conecta sistemul soundbar la dispozitivul dvs. Bluetooth (cum ar fi iPad, iPhone, iPod touch, telefon Android sau laptop), după care puteți asculta fișierele audio stocate pe dispozitiv prin difuzoarele sistemului soundbar.

- 1 Apăsați butonul de pe sistemul soundbar sau pe de pe telecomandă pentru a selecta modul BT (Bluetooth).
 - ➔ Indicatorul BT va lumina intermitent în albastru.
- 2 Pe dispozitivul Bluetooth, porniți Bluetooth, căutați și selectați

Philips TAB5309 pentru a realiza conexiunea (consultați manualul de utilizare al dispozitivului Bluetooth pentru informații despre cum se activează Bluetooth).

↳ Cât timp sunt conectate, indicatorul BT va lumina intermitent în albastru.

3 Așteptați până când auziți mesajul vocal de la sistemul soundbar.

↳ În caz de conexiune reușită, indicatorul BT va ilumina continuu în albastru.

4 Selectați și redați fișiere audio sau muzică pe dispozitivul Bluetooth.

- Dacă primiți un apel în timpul redării, redarea muzicii va fi întreruptă. Redarea este reluată după încheierea apelului.
- Dacă dispozitivul dvs. Bluetooth acceptă profilul AVRCP, puteți apăsa **◀◀/▶▶** de pe telecomandă pentru a omite o piesă muzicală, sau puteți apăsa pe **▶||** pentru a întrerupe/relua redarea.

Dacă telefonul dvs. mobil este compatibil cu funcția LE Audio, puteți încerca această funcție și beneficia de avantajele acesteia.

1 Apăsați butonul **⌘** de pe sistemul soundbar sau pe **↻** (Sursă) de pe telecomandă pentru a selecta modul **BT (LE Audio)**.

↳ Indicatorul BT va lumina intermitent în alb.

2 Pe dispozitivul LE Audio, deschideți setările și porniți Bluetooth (asigurați-vă că funcția LE Audio este activată pe dispozitivul LE Audio), apoi căutați și selectați **Philips TAB5309-LEA** pentru a iniția conexiunea.

LED	Stare	Nume
Albastru	BT	Philips TAB5309
Alb	BT (LE Audio)	Philips TAB5309-LEA

Pentru a dezactiva Bluetooth, puteți:

- comuta unitatea la altă sursă;

- dezactiva funcția de pe dispozitivul Bluetooth; sau puteți muta dispozitivul Bluetooth în afara intervalului maxim de funcționare. Dispozitivul Bluetooth va fi deconectat de la unitate după redarea mesajului vocal.
- Țineți apăsat butonul **⌘** de pe sistemul soundbar.

Notă

- Într-un spațiu deschis fără obstacole. Intervalul maxim de funcționare dintre sistemul soundbar și un dispozitiv Bluetooth este de aproximativ 10 metri (30 ft).
- Nu se garantează compatibilitatea cu toate dispozitivele Bluetooth.
- Redarea muzicii poate fi întreruptă de obstacole între dispozitiv și sistemul soundbar, cum ar fi pereți, carcase metalice care acoperă dispozitivul sau alte dispozitive din apropiere care funcționează pe aceeași frecvență.

Redarea pe un dispozitiv extern

Asigurați-vă că sistemul soundbar este conectat la televizor sau la dispozitivul audio.

- 1** Apăsați de mai multe ori pe butonul **↻** (Sursă) de pe sistemul soundbar sau de pe telecomandă pentru a selecta modul **HDMI ARC, OPT** sau **AUX**.
↳ Indicatorul luminos de pe sistemul soundbar va indica modul activ.
- 2** Efectuați operațiuni directe pe dispozitivul audio pentru a seta funcțiile de redare.
- 3** Apăsați butoanele **+/-** (Volum) pentru a regla volumul la nivelul dorit.

Notă

- În modul Optic/HDMI ARC, dacă nu se redă sunet din unitate, este posibil să fie necesar să activați ieșirea de semnal PCM sau Dolby Digital pe dispozitivul sursă (de exemplu, televizor, DVD sau player Blu-ray).

Redare audio prin USB

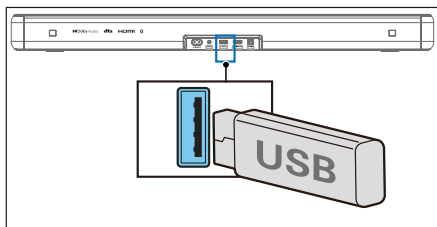

Ascultați de pe un dispozitiv de stocare USB, cum ar fi un player MP3, dispozitiv de stocare flash USB etc.

1 Introduceți dispozitivul USB.



2 Apăsați de mai multe ori pe butonul (Sursă) de pe sistemul soundbar sau de pe telecomandă pentru a selecta modul USB.

3 În timpul redării:

Buton	Acțiune
	Porniți, întrerupeți sau reluați redarea
	Treceți la piesa anterioară
	Treceți la piesa următoare



Notă

- Este posibil ca acest produs să nu fie compatibil cu anumite tipuri de dispozitive de stocare USB.
- Dacă utilizați un cablu prelungitor USB, este posibil ca hubul USB, cititorul de carduri multifuncțional USB sau dispozitivul de stocare USB să nu fie recunoscut.
- Nu scoateți dispozitivul de stocare USB în timp ce se citesc fișierele.
- Sistemul este compatibil cu dispozitive USB cu capacitate de până la 128 GB.
- Acest sistem poate reda fișiere MP3/WAV/FLAC.
- Compatibilitate cu port USB: 5V = 500 mA.

Resetare la setările din fabrică

Resetarea dispozitivului la setările implicite.

- Porniți sistemul soundbar și țineți apăsat simultan butoanele **+** și **-** timp de 8 secunde.
 - ↳ Toate LED-urile se aprind timp de 5 secunde, iar LED-ul de standby luminează în roșu.

Element	Setări implicite p
EQ	Movie (Film)
Master Volume (Volum principal)	10
Subwoofer Volume (Volum subwoofer)	0
Treble (Sunete înalte)	0
Surround	OFF (OPRIT)
Auto Volume (Volum automat)	OFF (OPRIT)
Night (Nocturn)	OFF (OPRIT)
Source (Sursă)	HDMI-ARC
BT pairing info (Informații asociere BT)	Clear (Ștergere)
AV SYNC (SINRONIZARE AV)	0
DISPLAY (AFIȘAJ)	ON (PORNIT)
Auto Standby (Standby automat) (Auto Power Down) (Oprire automată)	ON (PORNIT)
Dialogue enhancement (Îmbunătățirea dialogului)	OFF (OPRIT)

5 Specificațiile produsului



Notă

- Specificațiile și modelul pot fi modificate fără preaviz.

Bluetooth/Wireless

Profiluri Bluetooth	A2DP, AVRCP
Versiune Bluetooth	V 5.4
Interval de frecvență Bluetooth/puterea transmițătorului (EIRP)	2402 ~ 2480 MHz < 10 dBm
Interval de frecvență wireless 2,4G/puterea transmițătorului (EIRP)	2402 ~ 2480 MHz < 10 dBm

Secțiune amplificator

Total	RMS 120W la THD <= 10 % Max. 240W
-------	--------------------------------------

Sistem Soundbar

Sursă de alimentare	100-240 V ~ 50/60 Hz
Consum de energie	25 W
Consum de energie în standby	Mod standby standard < 0,50 W Mod standby în rețea < 2,0 W
Răspuns frecvență	150Hz - 20KHz
Impedanță difuzoare	8 Ω x 2
Versiune USB direct	2.0 Full Speed
USB	5 V = 500 mA
Dimensiuni (L x Î x A)	766 x 67,3 x 91 mm
Greutate	1,6 kg
Temperatură de funcționare	între 0°C și 45°C

Subwoofer

Sursă de alimentare	100-240V~ 50/60 Hz
Consum de energie	20 W
Consum în standby	< 0,50 W
Răspuns frecvență	40Hz - 150Hz
Impedanță	4 Ω
Dimensiuni (L x Î x A)	195 x 315,5 x 195 mm
Greutate	3,03 kg
Temperatură de funcționare	între 0°C și 45°C

Telecomandă

Distanță/Ungھی	6 m/30°
Tip de baterie	AAA (1,5V x 2)

Formate audio acceptate

HDMI ARC	LPCM 2ch, LPCM 5.1ch, Dolby Digital, Dolby Digital plus, DTS Digital surround 5.1
Optică	LPCM 2ch, LPCM 5.1ch, Dolby Digital, DTS Digital surround 5.1
Bluetooth	SBC
USB	MP3/WAV/FLAC

6 Depanare



Avertisment

- Risc de electrocutare. Nu scoateți niciodată carcasa produsului.

Pentru ca garanția să rămână valabilă, nu încercați niciodată să reparați singur produsul.

Dacă întâmpinați probleme la utilizarea acestui produs, consultați indicațiile de mai jos de a solicita service. Dacă problema nu a putut fi rezolvată, solicitați asistență accesând www.philips.com/support.

Unitatea principală

Butoanele de pe unitatea principală nu funcționează.

- Deconectați de la sursa de alimentare timp de câteva minute, apoi conectați din nou.

Nu există alimentare

- Asigurați-vă că ați conectat corect cablul c.a.
- Asigurați-vă că există alimentare la priza de c.a.
- Apăsați butonul  de pe telecomandă sau de pe sistemul soundbar pentru a porni sistemul soundbar.

Sunet

Nu se redă sunet din difuzorul sistemului soundbar.

- Conectați cablul audio de la sistemul soundbar la televizor sau la alte dispozitive. Cu toate acestea, nu aveți nevoie de o conexiune audio separată atunci când:
 - sistemul soundbar și televizorul sunt conectate prin conexiunea HDMI ARC, sau

- este conectat un dispozitiv la conectorul de intrare HDMI de pe sistemul soundbar.

- Selectați intrarea audio corectă de pe telecomandă.
- Asigurați-vă că sistemul soundbar nu are sunetul dezactivat.

Sunet distorsionat sau ecou.

- Dacă redați conținut audio de la televizor prin acest produs, asigurați-vă că sunetul televizorului nu este dezactivat.

Nu se redă sunet din subwooferul wireless.

- Conectați manual subwooferul la unitatea principală.
- Măriți volumul. Apăsați + (Mărire volum) de pe telecomandă sau de pe sistemul soundbar.
- Atunci când utilizați oricare dintre intrările digitale, dacă nu există semnal audio:
 - încercați să setați ieșirea televizorului la PCM sau
 - conectați-vă direct la Blu-ray/alte surse.
 - Unele televizoare nu redau semnal audio digital.
- Este posibil ca televizorul dvs. să fie setat la o ieșire audio variabilă. Verificați că ieșirea audio este setată la FIXĂ sau STANDARD, nu VARIABILĂ. Pentru informații detaliate, consultați manualul de utilizare al televizorului.
- Dacă utilizați Bluetooth, asigurați-vă că volumul de pe dispozitivul-sursă este pornit și că dispozitivul nu are sunetul dezactivat.

Bluetooth

Un dispozitiv nu se poate conecta cu sistemul soundbar.

- Dispozitivul nu acceptă profilurile compatibile necesare pentru sistemul soundbar.

- Nu ați activat funcția Bluetooth a dispozitivului. Consultați manualul de utilizare al dispozitivului pentru a afla cum se activează funcția.
- Dispozitivul nu este conectat corect. Conectați dispozitivul corect.
- Sistemul soundbar este deja conectat la un alt dispozitiv Bluetooth. Deconectați dispozitivul conectat, apoi încercați din nou.

Calitatea sunetului redat de pe un dispozitiv Bluetooth conectat este slabă.

- Conexiunea Bluetooth este slabă. Mutați dispozitivul mai aproape de sistemul soundbar sau îndepărtați eventualele obstacole dintre dispozitiv și sistemul soundbar.

Nu găsesc numele Bluetooth al acestei unități pe dispozitivul meu Bluetooth.

- Asigurați-vă că funcția Bluetooth este activată pe dispozitivul Bluetooth.
- Asociați din nou unitatea cu dispozitivul Bluetooth.

Telecomanda nu funcționează

- Înainte de a apăsa orice buton de control al redării, selectați mai întâi sursa corectă.
- Reduceți distanța dintre telecomandă și unitate.
- Introduceți bateria cu polaritățile sale (+/-) aliniată conform indicațiilor.
- Înlocuiți bateria.
- Îndreptați telecomanda direct spre senzorul din partea frontală a unității.

Subwooferul este inactiv sau indicatorul subwooferului nu se aprinde.

- Deconectați cablul de alimentare de la priza electrică și conectați-l din nou după 3 minute pentru a reseta subwooferul.

7 Mărci comerciale



Mărcile comerciale adoptate HDMI, HDMI High-Definition Multimedia Interface, identitatea vizuală HDMI și siglele HDMI sunt mărci comerciale sau mărci comerciale înregistrate ale HDMI Licensing Administrator, Inc. în Statele Unite și în alte țări.



Dolby, Dolby Audio și simbolul dublu D sunt mărci comerciale înregistrate ale Dolby Laboratories Licensing Corporation.

Produs sub licență de la Dolby Laboratories.



Marca verbală și siglele Bluetooth® sunt mărci comerciale înregistrate deținute de Bluetooth SIG, Inc. și orice utilizare a acestor mărci de către MMD Hong Kong Holding Limited se face sub licență. Celelalte mărci comerciale sau nume comerciale aparțin proprietarilor respectivi.



Pentru brevete DTS, consultați <http://patents.dts.com>. Fabricate sub licență de la DTS, Inc. sau DTS Licensing Limited. DTS, Digital Surround, Virtual:X și sigla DTS sunt mărci comerciale înregistrate sau mărci comerciale ale DTS, Inc. în Statele Unite și alte țări. © 2021 DTS, Inc. TOATE DREPTURILE REZERVATE.



Specificațiile pot fi modificate fără preaviz.

Vă rugăm să accesați www.Philips.com/support pentru a obține cele mai recente actualizări și documente.

Philips și emblema Philips în formă de scut sunt mărci comerciale înregistrate ale Koninklijke Philips N.V. și se utilizează cu licență.

Acest produs a fost fabricat de MMD Hong Kong Holding Limited sau una dintre filialele sale și este comercializat sub responsabilitatea acestora, iar MMD Hong Kong Holding Limited este garantul în legătură cu acest produs.

