

**PHILIPS**

Саундбар

Серія 5000

# Посібник користувача

TAB5309

Зареєструйте свій виріб та отримайте технічну підтримку на вебсайті  
[www.philips.com/support](http://www.philips.com/support)

# Зміст

<b>1 Важливі заходи безпеки</b>	<b>3</b>	Скидання до заводських налаштувань	20
Безпека	3		
Догляд за виробом	5		
Турбота про довкілля	5		
Заява про відповідність	5		
Довідка і технічна підтримка	5		
<b>2 Ваш саундбар</b>	<b>6</b>	<b>5 Технічні характеристики виробу</b>	<b>20</b>
Комплектація упаковки	6		
Саундбар	6		
Роз'єми	7		
Бездротовий сабвуфер	8		
Пульт дистанційного керування	8		
Підготовка пульта дистанційного керування до роботи	9	<b>6 Усунення несправностей</b>	<b>21</b>
Встановлення	10		
Настінне кріплення	11		
<b>3 Під'єднання</b>	<b>12</b>	<b>7 Товарні знаки</b>	<b>23</b>
Під'єднання до роз'єму HDMI ARC	12		
Під'єднання до оптичного роз'єму	12		
Під'єднання до аудіовходу	12		
Під'єднання до джерела живлення	13		
З'єднання в пару з сабвуфером	13		
<b>4 Використання саундбара</b>	<b>15</b>		
Завантаження додатка	15		
Увімкнення та вимкнення	15		
Вибір режимів	16		
Налаштування гучності	16		
Вибір ефекту еквайзера (EQ)	16		
Індикатор увімк./вимк. відображення світлодіодів	17		
DTS Virtual X	17		
Автоматичне регулювання гучності	17		
Відтворення з пристроїв Bluetooth	18		
Прослуховування контенту із зовнішнього пристрою	19		
Відтворення аудіо через USB	19		



# 1 Важливі заходи безпеки

Перед тим як користуватися пристроєм, прочитайте і візьміть до уваги всі інструкції. Якщо пристрій буде пошкоджено внаслідок недотримання інструкцій, гарантійні зобов'язання не будуть застосовуватись.

## Безпека

### Попереджувальні символи

Маркувальна інформація знаходиться знизу або позаду виробу.

	<b>УВАГА!</b> НЕБЕЗПЕКА УРАЖЕННЯ ЕЛЕКТРИЧНИМ СТРУМОМ НЕ ВІДКРИВАТИ	
<p>УВАГА! Для зменшення небезпеки ураження електричним струмом не знімайте кришку (або задню панель). Всередині немає частин, які можуть обслуговуватися користувачами самостійно. Обслуговування має здійснюватися кваліфікованими особами.</p>		



Цей пристрій є пристроєм КЛАСУ II з подвійною ізоляцією; захисне заземлення відсутнє.



Напруга змінного струму



Символ означає напругу постійного струму.



Дотримуйтеся вказівок у посібнику користувача!



### ПОПЕРЕДЖЕННЯ!

Попередження. Небезпека ураження електричним струмом!



Знак оклику використовується для попередження користувача про наявність важливих інструкцій з експлуатації.

## Ризик ураження електричним струмом або пожежі!

- Перш ніж виконувати або змінювати будь-які під'єднання, слід перевірити, чи усі пристрої від'єднано від розеток.
- Оберегайте пристрій та аксесуари від дощу та води. Не ставте посудини з рідиною (наприклад, вази) поблизу виробу. Якщо на виріб або всередину нього потрапить рідина, негайно від'єднайте його від розетки. Для перевірки виробу перед використанням зверніться до Центру обслуговування клієнтів.
- Не ставте виріб та аксесуари поблизу відкритого вогню або інших джерел тепла, також оберегайте від тривалого потрапляння прямих сонячних променів.
- Не вставляйте сторонні предмети у вентиляційні чи інші отвори виробу.
- Якщо для вимикання пристрою використовується штепсельна вилка або штепсель, слід стежити за його справністю.
- Батарея (комплект батарей або встановлені батареї) слід оберегати від надмірної дії тепла, наприклад сонячних променів, вогню тощо.
- Перед грозою від'єднуйте виріб від розетки.
- Від'єднуючи кабель живлення, завжди тягніть за штекер, а не за кабель.
- Користуйтеся виробом у тропічному та/або помірному кліматі.

## Ризик короткого замикання або виникнення пожежі!

- Позначення та норми живлення можна знайти в таблиці з даними, що знаходиться позаду або знизу виробу.

- Перед тим як під'єднувати виріб до розетки, перевірте, чи напруга в мережі відповідає значенню напруги, вказаному на задній панелі або знизу виробу. Ніколи не під'єднуйте виріб до розетки, якщо значення напруги відрізняються.

### **Ризик травмування користувача або пошкодження виробу!**

- Для настінного монтажу цей виріб має бути надійно прикріплений до стіни відповідно до інструкцій зі встановлення. Використовуйте лише кронштейн для настінного кріплення, що входить до комплекту (за наявності). Неправильне кріплення до стіни може призвести до нещасного випадку, травмування чи пошкодження. У разі виникнення запитань звертайтеся до Центру обслуговування клієнтів у вашій країні.
- Не ставте виріб або інші предмети на кабелі живлення чи на інше електричне обладнання.
- Якщо виріб транспортувався за температури нижче 5 °C, розпакуйте його й зачекайте, поки він нагріється до кімнатної температури, перш ніж підключати його до електромережі.
- Частина виробу може бути виготовлено зі скла. Для запобігання травмуванню і пошкодженню користуйтеся виробом обережно.

### **Ризик перегрівання!**

- Не встановлюйте цей виріб у місці з обмеженим простором. Завжди залишайте не менше 10 см простору навколо виробу для забезпечення належної вентиляції. Слідкуйте, щоб занавіски або інші предмети не закривали вентиляційні отвори виробу.

### **ПОПЕРЕДЖЕННЯ щодо використання батареї**

- УВАГА! Внаслідок неправильної заміни батареї існує небезпека вибуху. Заміняйте батарею лише батареєю того самого або еквівалентного типу.
- Якщо батареї розряджені або ви не плануєте користуватися пультом дистанційного керування протягом тривалого часу, батареї слід вийняти.
- Батареї містять хімічні речовини, які потрібно утилізувати або здавати на переробку згідно з місцевими й державними вказівками.
- Встановлюйте батареї належним чином, враховуючи значення полярності + та -, як це вказано на пристрої.
- Не використовуйте одночасно старі й нові батареї.
- Не використовуйте одночасно лужні, звичайні (вугільно-цинкові) або акумуляторні (нікель-кадмієві, нікель-металгідридні тощо) батареї.
- Батарею (батареї або комплект батарей) слід оберігати від надмірного тепла, наприклад сонячних променів, вогню тощо.
- Не утилізуйте батареї у вогні чи гарячій печі, також не знищуйте їх і не розрізуйте механічно.
- Не піддавайте батарею впливу дуже низького тиску повітря.



#### **Примітка.**

- Паспортна табличка знаходиться на нижній або задній панелі пристрою.

---

## Догляд за виробом

Чистьте виріб лише ганчіркою із мікрофібри.

---

## Турбота про довкілля

### Утилізація старого виробу і батареї



Виріб виготовлено з високоякісних матеріалів і компонентів, які можна переробити і використовувати повторно.



Цей символ на виробі означає, що цей виріб відповідає вимогам Директиви ЄС 2012/19/EU.



Цей символ означає, що виріб містить батареї, які відповідають вимогам Директиви ЄС 2013/56/EU і які не можна утилізувати зі звичайними побутовими відходами.

Дізнайтеся про місцеву систему розділеного збору електричних та електронних пристроїв і батарей. Дотримуйтеся місцевих правил і не утилізуйте цей виріб та батареї зі звичайними побутовими відходами. Належна утилізація старих виробів і батарей допоможе запобігти негативному впливу на навколишнє середовище та здоров'я людей.

### Виймання одноразових батарей

Як вийняти одноразові батареї, читайте в розділі про встановлення батарей.

---

## Заява про відповідність

Цей виріб відповідає усім вимогам Європейського Союзу щодо радіоперешкод.

Цим TP Vision Europe B.V. заявляє, що виріб відповідає основним вимогам та іншим відповідним положенням Директиви 2014/53/EU (щодо радіообладнання) та Регламенту Сполученого Королівства щодо радіообладнання SI 2017 No 1206. Заяву про відповідність можна знайти на вебсайті [www.philips.com/support](http://www.philips.com/support).

---

## Довідка і технічна підтримка

Розширену підтримку шукайте на сайті [www.philips.com/support](http://www.philips.com/support), де можна:

- завантажити посібник користувача та короткий посібник;
- переглянути наочні навчальні посібники (доступні лише для окремих моделей);
- отримати відповіді на запитання, що часто задаються;
- надіслати нам запитання електронною поштою;
- поспілкуватися з представником центру технічної підтримки.

Виконайте вказівки на вебсайті, щоб вибрати мову, та введіть номер моделі виробу.

Також можна звернутися до Центру обслуговування клієнтів у своїй країні. Перш ніж звертатися до центру, запишіть номер моделі та серійний номер виробу. Цю інформацію можна знайти на задній або нижній панелі виробу.

## 2 Ваш саундбар

Вітаємо вас із покупкою та ласкаво просимо до клубу Philips! Щоб у повній мірі користуватися підтримкою, яку пропонує компанія Philips, зареєструйте свій саундбар на сайті [www.philips.com/support](http://www.philips.com/support).

### Комплектація упаковки

Перевірте вміст упаковки:

- Саундбар x 1
- Бездротовий сабвуфер x 1
- Пульт дистанційного керування x 1  
(2 батареї AAA)
- Кабель живлення (для саундбара і сабвуфера) \* x 2
- Набір для настінного кріплення x 1
- Короткий посібник/Гарантійний талон/Інструкція з безпеки x 1

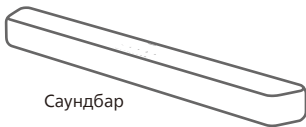

Саундбар

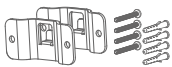

Набір для настінного кріплення  
(2 кронштейни / 4 гвинти до кронштейнів / 4 гумові втулки)

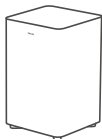

Бездротовий сабвуфер

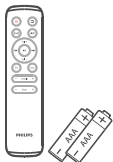

Дистанційне керування  
(2 батареї AAA)



Короткий посібник  
Гарантійний талон /  
Інструкція з безпеки

TAB5309/10		TAB5309/98	
TAB5309/67	TAB5309/61	TAB5309/96	TAB5309/77

- Кількість кабелів живлення й тип штекера може різнитися залежно від регіону.
- Зображення, ілюстрації та малюнки в цьому посібнику користувача надано лише для довідки; фактичний вигляд виробу може відрізнятись.

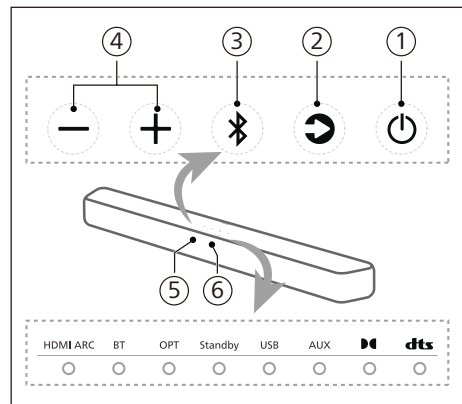

### Саундбар

У цьому розділі подано огляд саундбара.



#### 1 (режим очікування – ввімкнення)

- Увімкнення саундбара або перехід у режим очікування.
- Довге натиснення протягом 8 секунд у режимі ввімкнення дозволяє активувати або вимкнути автоматичний режим очікування (автоматичний перехід у режим очікування через 15 хвилин).

- ② **Кнопка  (джерело)**  
Вибір джерела вхідного сигналу для саундбара.
- ③ **Кнопка  (Bluetooth)**
- Натисніть для вибору режиму Bluetooth.
  - Довге натиснення протягом 3 секунд дозволяє перейти в режим з'єднання в пару Bluetooth.
  - Довге натиснення протягом 8 секунд дозволяє від'єднати всі пристрої й очистити список історії з'єднань BT, а потім перейти в режим з'єднання в пару.
- ④ **Кнопка  (гучність)**  
Збільшення або зменшення рівня гучності.
- ⑤ **Сенсор пульта дистанційного керування**
- ⑥ **Світлодіодний індикатор саундбара**

Стан світлодіода	Стан	Стан
<b>HDMI ARC</b>	Світлиться білим світлом	Режим HDMI ARC
<b>BT</b>	Світлиться синім світлом	Режим Bluetooth (класичний)
	Світлиться білим світлом	Режим Bluetooth (LE Audio)
<b>OPT</b>	Світлиться білим світлом	Оптичний режим
<b>Standby</b>	Світлиться червоним світлом	Режим очікування
<b>USB</b>	Світлиться білим світлом	Режим USB
<b>AUX</b>	Світлиться білим світлом	Режим AUX
<b></b>	Світлиться білим світлом	Dolby Audio
<b></b>	Світлиться білим світлом	DTS Audio

## Роз'єми

У цьому розділі подано огляд роз'ємів на саундбарі.

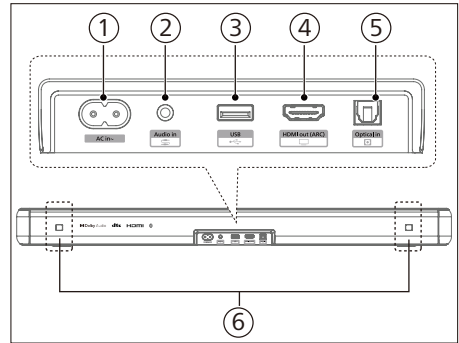

- ① **Роз'єм змінного струму (AC in ~)**  
Під'єднання до мережі.
- ② **Audio in (Аудіовхід)**  
Аудіовхід із, наприклад, MP3-програвача (3,5-мм роз'єм).
- ③ **USB**
- Під'єднання до USB-накопичувача для відтворення аудіо мультимедіа.
  - Оновлення програмного забезпечення цього виробу.
- ④ **HDMI ARC**  
Роз'єм підтримує функцію ARC HDMI, під'єднання до входу HDMI (ARC) на телевізорі.
- ⑤ **Optical in (Оптичний вхід)**  
Під'єднання до оптичного аудіовиходу на телевізорі або на іншому цифровому пристрої.
- ⑥ **Отвори для настінного кронштейна**

## Бездротовий сабвуфер

У цьому розділі подано огляд бездротового сабвуфера.

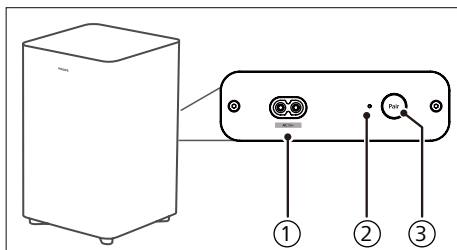

- 1 **Роз'єм змінного струму (AC in ~)**  
Під'єднання до мережі.
- 2 **Індикатор сабвуфера**  
Залежно від індикатора бездротового сабвуфера можна визначити його статус.

Стан світлодіода	Стан
Швидко блимає	Сабвуфер у режимі з'єднання в пару
Світиться	Під'єднано / з'єднано в пару успішно
Повільно блимає	Не з'єднано в пару

- 3 **Кнопка Pair (З'єднання в пару)**  
Натисніть та утримуйте для переходу в режим з'єднання в пару для сабвуфера, який використовується лише для з'єднання вручну. (Не натискайте кнопку **Pair (З'єднання в пару)**, адже саундбар і сабвуфер буде з'єднано автоматично після увімкнення пристрою (натиснення кнопки **ON (Увімк.)**)).

## Пульт дистанційного керування

У цьому розділі подано огляд пульта дистанційного керування.

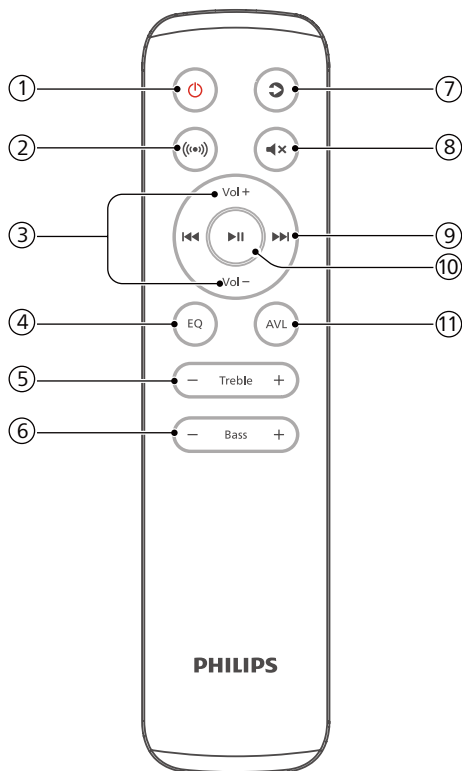

- 1 **⏻ (режим очікування – ввімкнення)**
  - Увімкнення саундбара або перехід у режим очікування.
  - Довге натиснення протягом 8 секунд у режимі ввімкнення дозволяє активувати або вимкнути автоматичний режим очікування (автоматичний перехід у режим очікування через 15 хвилин).



- ② **(Ⓜ)** (об'ємний звук)  
Увімкнення/вимкнення віртуалізатора.
- ③ **Vol + / Vol -** (гучність саундбара)  
Збільшення/зменшення гучності саундбара.
- ④ **EQ (Еквалайзер)**
  - Вибір ефекту еквалайзера (EQ).
  - Натисніть та утримуйте протягом 3 секунд для увімкнення/вимкнення покращення діалогів.
- ⑤ **Treble (Високі частоти) +/-**  
Регулювання рівня високих частот.
- ⑥ **Bass (Низькі частоти) +/- (гучність сабвуфера)**  
Регулювання гучності сабвуфера.
- ⑦ **↻ (джерело)**  
Наисніть для вибору джерела вхідного сигналу для саундбара.
- ⑧ **⏏ (без звуку)**  
Вимкнення або відновлення звуку.
- ⑨ **⏮ / ⏭ (попередній/наступний)**  
Перехід до попередньої або наступної доріжки у режимі USB / BT.
- ⑩ **⏸ (відтворення/пауза)**  
Запуск, пауза або відновлення відтворення в режимі USB / BT.
- ⑪ **AVL**  
Увімкнення/вимкнення автоматичного регулювання гучності та нічний режим.

---

## Підготовка пульта дистанційного керування до роботи

- За допомогою пульта дистанційного керування з комплекту можна керувати пристроєм на відстані.
- Навіть якщо керувати пультом ДК з ефективної відстані 6 м, це може не працювати, якщо між пристроєм і пультом ДК будуть перешкоди.
- Якщо пультом дистанційного керування користуватися поблизу інших пристроїв, які генерують інфрачервоні промені, або якщо користуватися поблизу пристрою іншими пультами дистанційного керування, він може не працювати належним чином. І навпаки, інші продукти можуть не працювати коректно.

---

## Заміна батарей пульта дистанційного керування

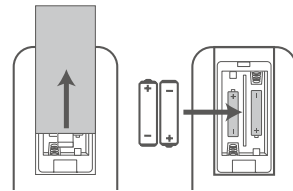

- 1 Натисніть і посуньте задню кришку, щоб відкрити батарейний відсік пульта дистанційного керування.
- 2 Вставте дві батареї AAA (у комплекті). Полюси (+) та (-) батарей мають збігатися з відповідними позначками(+) та (-) у батарейному відсіку.
- 3 Закрийте кришку батарейного відсіку.

## Застереження щодо використання батарей

- Завжди встановлюйте батареї з урахуванням їхньої полярності ("⊕" та "⊖").
- Використовуйте батареї одного типу. Ніколи не використовуйте одночасно батареї різних типів.
- Можна використовувати або акумуляторні, або звичайні батареї. Читайте застереження щодо батарей на етикетках.
- Будьте обережні з нігтями, знімаючи кришку батарейного відсіку й виймаючи батареї.
- Не кидайте пульт дистанційного керування.
- Не піддавайте пульт жодному впливу.
- Не проливайте воду або будь-яку рідину на пульт дистанційного керування.
- Не кладіть пульт на вологі предмети.
- Не кладіть пульт дистанційного керування безпосередньо на сонце або поблизу джерел надмірного тепла.
- Виймайте батарею з пульта дистанційного керування, коли ви не плануєте користуватися ним протягом тривалого часу, оскільки може виникнути корозія або витік батареї та спричинити фізичну травму та/або пошкодження майна та/або пожежу.
- Не використовуйте інші батареї, ніж зазначено.
- Не змішуйте нові батареї зі старими.
- Ніколи не заряджайте батарею, якщо вона не є акумуляторною.

## Встановлення

Встановлюйте сабвуфер на відстані щонайменше 1 метр від саундбара та 10 сантиметрів від стіни.

Для забезпечення найкращих результатів встановлюйте сабвуфер так, як зображено нижче.

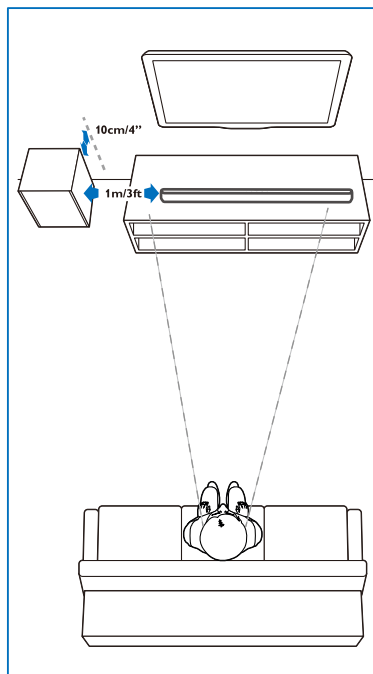

## Настінне кріплення

### Примітка.

- Неправильне кріплення до стіни може призвести до нещасного випадку, травмування чи пошкодження. У разі виникнення запитань звертайтеся до Центру обслуговування клієнтів у вашій країні.
- Перш ніж кріпити саундбар до стіни, перевірте, чи стіна може витримати його вагу.
- Перед кріпленням до стіни не потрібно від'єднувати гумові ніжки знизу саундбара, інакше їх неможливо буде зафіксувати на повторно.
- Залежно від типу настінного кріплення використовуйте гвинти відповідної довжини та діаметра.
- Перевірте, чи USB-роз'єм позаду саундбара під'єднано до USB-пристрою. Якщо виявиться, що під'єднаний USB-пристрій впливає на кріплення до стіни, потрібно використовувати інший USB-пристрій належного розміру.

### Довжина/діаметр гвинтів Рекомендована висота настінного кріплення

Рекомендовано спочатку встановити телевизор, а потім кріпити до стіни саундбар. Попередньо встановивши телевизор, потрібно монтувати саундбар на стіні на відстані 50 мм від низу телевизора.

### ПОПЕРЕДЖЕННЯ!

- Для запобігання травмуванню цей пристрій потрібно надійно прикріпити до підлоги/стіни згідно із вказівками зі встановлення.
- Рекомендована висота настінного кріплення:  $\leq 1,5$  метра.

- 1 Просвердліть у стіні паралельно 4 отвори (діаметром 3–8 мм кожен відповідно до типу стіни).
  - ↳ Відстань між отворами: 616 мм / 24,25 дюйма
  - ↳ Ви можете скористатися шаблоном для настінного кріплення, який призначений допомогти визначити положення свердління отворів на стіні.
- 2 Затягніть настінні кронштейни на стіні за допомогою гвинтів (із комплекту) та викрутки (не входить у комплект). Переконайтеся, що вони надійно встановлені.
- 3 Підніміть пристрій на настінні кронштейни й встановіть на місці.

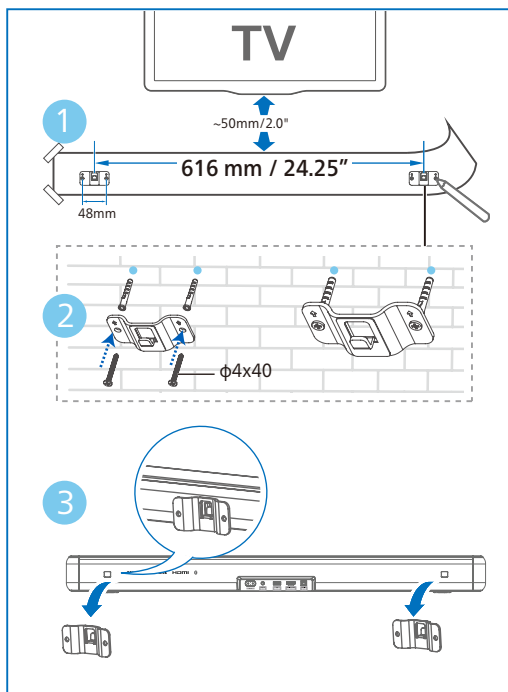

## 3 Під'єднання

У цьому розділі подано інформацію про під'єднання саундбара до телевізора й інших пристроїв та про налаштування.

### Примітка.

- Позначення та норми живлення можна знайти в таблиці з даними, що знаходяться позаду або знизу виробу.
- Перш ніж виконувати або змінювати будь-які під'єднання, слід перевірити, чи усі пристрої від'єднано від розеток.

## Під'єднання до роз'єму HDMI ARC

### HDMI ARC (Audio Return Channel)

Ваш саундбар підтримує HDMI з ARC (Audio Return Channel, реверсивним звуковим каналом). Якщо телевізор сумісний з HDMI ARC, ви можете слухати аудіо з ТВ через саундбар із використанням одного кабелю HDMI.

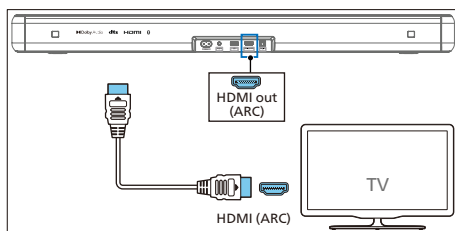

- 1 На телевізорі увімкніть операції HDMI-CEC. Детальнішу інформацію читайте в посібнику користувача телевізора.
  - Роз'єм **HDMI ARC** на телевізорі може мати різні позначення. Детальнішу інформацію читайте в посібнику користувача телевізора.
- 2 За допомогою високошвидкісного кабелю HDMI з'єднайте роз'єм **HDMI ARC** на саундбарі з роз'ємом **HDMI ARC** на телевізорі.

### Примітка.

- Телевізор повинен підтримувати функції HDMI-CEC та ARC. Для функцій HDMI-CEC та ARC потрібно встановити значення "Увімк.".
- Спосіб налаштування HDMI-CEC та ARC може різнитися залежно від телевізора. Докладніше про функцію ARC читайте в посібнику користувача телевізора.
- Переконайтеся, що кабелі HDMI підтримують функцію ARC.

## Під'єднання до оптичного роз'єму

- 1 За допомогою оптичного кабелю з'єднайте роз'єм **Optical in** (Оптичний вхід) на саундбарі з роз'ємом **Optical out** (Оптичний вихід) на телевізорі чи іншому пристрої.

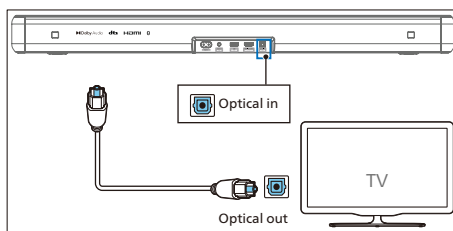

- Цифровий оптичний роз'єм може мати позначення **Spdif in** (Вхід SPDIF) або **Spdif out** (Вихід SPDIF).

## Під'єднання до аудіовходу

### Використання 3,5-мм аудіокабелю

- Використовуйте аудіокабель 3,5-мм – 3,5-мм для з'єднання роз'єму для навушників на телевізорі з роз'ємом **Audio in** (Аудіовхід) на саундбарі.

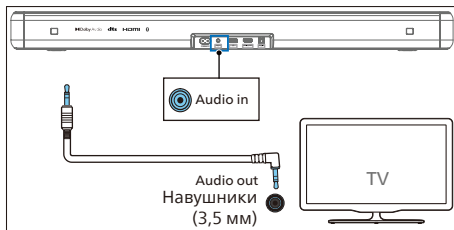

## Використання аудіокабелю 3,5-мм – RCA

- Використовуйте аудіокабель RCA – 3,5-мм для з'єднання вихідних аудіороз'ємів на телевізорі з роз'ємом **Audio in** (Аудіовхід) на саундбарі.

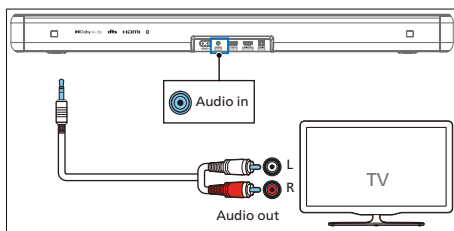

## Під'єднання до джерела живлення

- Перш ніж під'єднати кабель змінного струму, обов'язково виконайте всі інші під'єднання.
  - Ризик пошкодження виробу! Перевірте, чи напруга в мережі відповідає значенню напруги, вказаному на задній або нижній панелі пристрою.
- 1 Під'єднайте кабель живлення до роз'єму **AC~** на саундбарі, а потім до електричної розетки.
  - 2 Під'єднайте кабель живлення до роз'єму **AC~** на сабвуфері, а потім до електричної розетки.

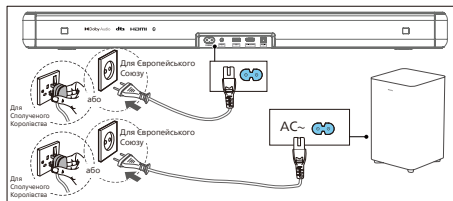

### Примітка.

- Кількість кабелів живлення й тип штекера може різнитися залежно від регіону.

## З'єднання в пару з сабвуфером

### Поради

- Сабвуфер повинен знаходитися на відстані не більше 6 метрів у відкритому просторі від саундбара.

## Автоматичне з'єднання в пару

Під'єднайте саундбар і сабвуфер до електромережі й натисніть **⏻** на корпусі або пульті дистанційного керування, щоб увімкнути пристрій у режим **ON (Увімк.)**. Сабвуфер і саундбар автоматично з'єднуються в пару.

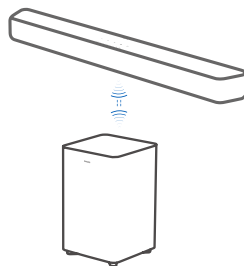

- ↳ Залежно від індикатора бездротового сабвуфера можна визначити його статус.

Стан світлодіода	Статус
Швидко блимає	Сабвуфер у режимі з'єднання в пару
Світиться	Під'єднано / з'єднано в пару успішно
Повільно блимає	Не з'єднано в пару



### Поради

- Не натискайте кнопку **Pair (З'єднання в пару)** на задній частині саундбара, окрім як для з'єднання в пару вручну.



### Поради

- Сабвуфер повинен знаходитися на відстані не більше 6 метрів у відкритому просторі від саундбара (що ближче, то краще).
- Усуньте будь-які об'єкти між сабвуфером і саундбаром.
- Якщо знову виникне помилка бездротового з'єднання, перевірте, чи немає конфлікту або сильних перешкод (наприклад, перешкоди від електропристрою) поблизу місця встановлення. Усуньте ці конфлікти або сильні перешкоди й повторіть вказані вище дії.

## З'єднання в пару вручну

Якщо аудіо з бездротового сабвуфера не подається, з'єднайте сабвуфер у пару вручну.

- 1 Від'єднайте сабвуфер і саундбар від електромережі, а потім знову під'єднайте їх через 3 хвилини.
- 2 Натисніть та утримуйте кнопку **Pair (З'єднання в пару)** на задній частині сабвуфера протягом 3 секунд.
  - ↳ Індикатор на сабвуфері почне швидко блимати.
- 3 Потім натисніть **⏻** на саундбарі або пульті дистанційного керування, щоб перевести саундбар у режим **ON (Увімк.)**.
  - ↳ Індикатор на сабвуфері почне світитися без блимання, що означає успішне з'єднання.
- 4 Якщо індикатор надалі блимає, повторіть кроки 1–3.

## 4 Використання саундбара

У цьому розділі подано інформацію про використання саундбара для відтворення звуку з під'єднаних пристроїв.

### Перш ніж почати

- Виконайте необхідні під'єднання, описані в короткому посібнику та посібнику користувача.
- Виберіть на саундбарі відповідне джерело сигналу для інших пристроїв.

### Завантаження додатка

Відскануйте QR-код або виконайте пошук за фразою "**Philips Entertainment**" в Apple App Store або Google Play, щоб завантажити та встановити додаток.



Philips Entertainment 

За допомогою додатка Philips Entertainment ви можете налаштовувати рівень гучності, стиль звуку (еквалайзер), покращення діалогів, об'ємний звук, автоматичне регулювання гучності, синхронізацію аудіо й відео, світлодіодну індикацію, вибір джерела тощо.

### Увімкнення та вимкнення

- У разі першого під'єднання саундбара до електромережі пристрій буде в режимі очікування.
- Натисніть кнопку  на пульті дистанційного керування, щоб вибрати для саундбара режим **ON (Увімк.)** або **OFF (Вимк.)**.
- Виймайте штекер із розетки, якщо хочете вимкнути саундбар повністю.

### Автоматичний перехід у режим очікування

- Саундбар автоматично переходить у режим очікування через 15 хвилин, якщо телевизор або зовнішнє джерело звуку від'єднано (або призупинено відтворення з пристрою USB або через функцію BT) або вимкнено.
- Натисніть та утримуйте кнопку  протягом 8 секунд у режимі ввімкнення для активації або вимкнення автоматичного переходу в режим очікування (автоматичний перехід у режим очікування через 15 хвилин).

### Примітка.

- У режимі HDMI (ARC) пристрій перейде в режим очікування в мережі приблизно через 15 хвилин, якщо не буде відтворення аудіо.
- У режимах Auh, USB, оптичному та Bluetooth пристрій автоматично перейде в режим очікування приблизно через 15 хвилин, якщо не буде відтворення аудіо.

## Вибір режимів

Натисніть кнопку  (джерело) кілька разів на саундбарі або пульті дистанційного керування, щоб вибрати режим **HDMI ARC, BT, BT (LE Audio), OPT, USB, AUX**.



- ↳ Перемикайте джерело відтворення, й індикатори на передній панелі відповідним чином засвічуюватимуться.

## Налаштування гучності

### Налаштування гучності саундбара

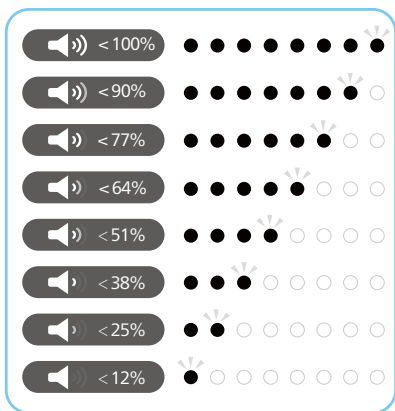
- Натискайте кнопку **Vol+/Vol-** (гучність), щоб збільшити або зменшити рівень гучності.
  - ↳ Під час налаштування гучності індикатор світлитиме яскравіше або тьмяніше. За допомогою відповідного відображення світла / блимання (мал.) можна визначити поточний рівень гучності.



- Для вимкнення звуку натисніть  (без звуку).
- Для відновлення звуку натисніть  (без звуку) знову або натисніть **Vol+/Vol-** (гучність).

## Налаштування гучності сабвуфера

- Натисніть **Bass +/-** (сабвуфер) для збільшення або зменшення рівня гучності сабвуфера.

## Налаштування рівня високих частот

- Натисніть кнопку **Treble +/-**, щоб змінити рівень високих частот.

Низькі частоти/ Високі частоти	Стан світлодіода
+5	
+4	
+3	
+2	
+1	
0	
-1	
-2	
-3	
-4	
-5	

## Вибір ефекту еквалайзера (EQ)

Вибирайте попередньо визначені режими звуку відповідно до власних потреб для відтворення відео чи музики.

- 1 Натисніть кнопку **EQ** на пульті дистанційного керування, щоб вибрати бажані попередньо встановлені ефекти еквалайзера.
- 2 Натискайте кнопку **EQ** для перемикання між режимами.
  - ↳ Світлодіоди засвітуються на 3 секунди для відображення поточного режиму еквалайзера залежно від визначених налаштувань.



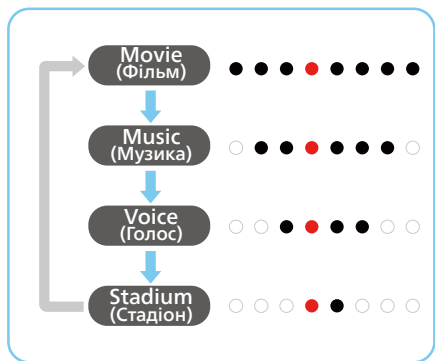

## Індикатор увімк./ вимк. відображення світлодіодів

Натисніть та утримуйте кнопку **⏮** (без звуку) на пульті дистанційного керування протягом 5 секунд, щоб увімкнути/вимкнути відображення світлодіодів.

- ↳ **OFF (Вимк.):** Яскравість світлодіодів стане нормальною після натиснення будь-якої кнопки. Світлодіоди автоматично вимикатимуться через 10 секунд бездіяльності.
- ↳ **ON (Увімк.):** Яскравість світлодіодів не зменшиться.

### Поради



- В режимі очікування світлодіод режиму очікування світитиметься незалежно від налаштування вимкнення відображення світлодіодів.

## DTS Virtual X

DTS Virtual:X допоможе насолоджуватися багатовимірним звуком незалежно від розміру приміщення, розташування або конфігурації гучномовців.

Технологія **DTS Virtual:X** використовує запатентовану віртуальну висоту і віртуальну обробку об'ємного звуку DTS для створення ефекту присутності з будь-яким типом джерела вхідного сигналу і конфігурацією гучномовців.

Натисніть кнопку **(⦿)** на пульті дистанційного керування, щоб увімкнути або вимкнути віртуалізатор.

Статус	Статус світлодіода
ON	 ( <b>← →</b> ) (два центральні світлодіоди переходять вправо/вліво)
OFF	 ( <b>→ ←</b> ) (лівий/правий світлодіоди сходяться в центрі)

- **ON (Увімк.):** Цей режим використовує DTS Virtual:X з віртуальною висотою й віртуальною обробкою об'ємного звуку для створення тривимірного звукового поля, коли високі гучномовці не використовуються.
- **OFF (Вимк.):** DTS Virtual:X не використовується.

## Автоматичне регулювання гучності

Натисніть кнопку **AVL** для вибору режиму автоматичного регулювання гучності значення **ON (Увімк.)**/**OFF (Вимк.)** або переходи в нічний режим

Статус	Статус світлодіода
OFF	
ON	
NIGHT	

- **OFF (Вимк.):** Автоматичне регулювання гучності не використовується.
- **ON (Увімк.):** Реагує в режимі реального часу на різні джерела та типи контенту, щоб підтримувати сталу гучність.

- **NIGHT (Нічний):** Підтримує рівномірну гучність для всіх джерел і типів контенту, а також покращене звучання вокалу та діалогів, щоб їх було легше чути в тихому середовищі прослуховування.

- Якщо пристрій Bluetooth підтримує профіль AVRCP, на пульті дистанційного керування можна натиснути **⏮ / ⏭**, щоб перейти до потрібної доріжки, або **⏸**, щоб призупинити чи продовжити відтворення.

## Відтворення з пристроїв Bluetooth

За допомогою Bluetooth з'єднайте саундбар із пристроєм з підтримкою Bluetooth (наприклад, iPad, iPhone, iPod touch, телефоном Android чи ноутбуком) і слухайте аудіофайли, збережені на пристрої, через гучномовці саундбара.

- 1 Натисніть кнопку **⌘** на саундбарі або **⏻** (джерело) на пульті дистанційного керування, щоб вибрати режим BT (Bluetooth).  
↳ Світлодіодний індикатор BT засвітиться синім світлом.
- 2 На пристрої Bluetooth увімкніть Bluetooth, знайдіть і виберіть **Philips TAB5309**, щоб почати з'єднання (як увімкнути Bluetooth, див. у посібнику користувача пристрою Bluetooth).  
↳ Під час з'єднання індикатор BT блиматиме синім світлом.
- 3 Зачекайте, поки саундбар не подасть звукову підказку.  
↳ У разі успішного з'єднання індикатор BT світитиметься синім світлом без блимання.
- 4 Виберіть і відтворіть аудіофайли чи музику на пристрої Bluetooth.
  - Якщо під час відтворення вам зателефонують, відтворення музики призупиниться. Відтворення продовжиться після завершення виклику.

Якщо ваш мобільний телефон підтримує LE Audio, ви можете спробувати цю нову функцію.

- 1 Натисніть кнопку **⌘** на саундбарі або **⏻** (джерело) на пульті дистанційного керування, щоб вибрати режим **BT (LE Audio)**.  
↳ Індикатор BT блиматиме білим світлом.
- 2 На пристрої LE Audio відкрийте налаштування й увімкніть Bluetooth (переконайтеся, що функцію LE Audio також активовано на пристрої LE Audio), виконайте пошук і виберіть **Philips TAB5309-LEA**, щоб почати з'єднання.

Світлодіодний індикатор	Статус	Назва
Блакитний	BT	Philips TAB5309
Білий	BT (LE Audio)	Philips TAB5309-LEA

### Щоб вийти з режиму Bluetooth:

- Увімкніть на пристрої інше джерело.
- Вимкніть функцію на пристрої Bluetooth. Або поставте пристрій Bluetooth за межами максимального робочого діапазону. Пристрій Bluetooth буде від'єднано від виробу після голосової підказки.
- Натисніть та утримуйте кнопку **⌘** на саундбарі.

## Примітка.

- У відкритому просторі без перешкод. Максимальний робочий діапазон між саундбаром і пристроєм Bluetooth становить приблизно 10 метрів.
- Сумісність з усіма пристроями Bluetooth не гарантована.
- Передача музики може перериватися через перешкоди між пристроєм і саундбаром, такі як стіна, металевий корпус, який покриває пристрій, чи інші пристрої поблизу, які працюють на тій самій частоті.

## Прослуховування контенту із зовнішнього пристрою

Переконайтеся, що саундбар підключено до телевізора або аудіопристрою.

- 1 Натисніть кнопку  (джерело) кілька разів на саундбарі або пульті дистанційного керування, щоб вибрати режим **HDMI ARC, OPT, AUX**.  
↳ Світлодіодний індикатор на саундбарі покаже, який режим наразі використовується.
- 2 Керуйте функціями відтворення безпосередньо на аудіопристрої.
- 3 Натискайте кнопки +/- (гучність), щоб налаштувати бажаний рівень гучності.

## Примітка.

- Якщо в режимі оптичного з'єднання/HDMI ARC пристрій не відтворює звук, можливо, потрібно активувати виведення сигналу PCM або Dolby Digital Signal на пристрої-джерелі (тобто телевізорі, DVD- або Blu-ray-програвачі).



## Відтворення аудіо через USB

Слухайте аудіо з USB-накопичувача, такого як MP3-програвач, флеш-накопичувач USB тощо.

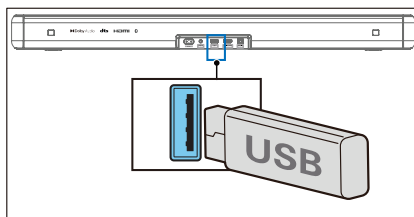
- 1 Вставте USB-накопичувач.



- 2 Натисніть кнопку  (джерело) кілька разів на саундбарі або на пульті дистанційного керування, щоб вибрати режим USB.
- 3 Під час відтворення:

Кнопка	Дія
	Запуск, пауза або відновлення відтворення
	Перехід до попередньої доріжки
	Перехід до наступної доріжки

## Примітка.

- Цей виріб може бути несумісним із певними типами USB-накопичувачів.
- У разі використання подовжувального USB-кабелю, концентратора USB або універсального пристрою зчитування з карт USB, USB-накопичувач може не бути розпізнано.
- Не виймайте USB-накопичувач під час зчитування файлів.
- Система може підтримувати USB-пристрої з пам'яттю до 128 Гб.
- Ця система може відтворювати файли MP3/WAV/FLAC.
- Підтримуваний USB-роз'єм: 5 В = 500 мА.

## Скидання до заводських налаштувань

Можна скинути налаштування пристрою до заводських значень.

- Увімкніть саундбар, натисніть та утримуйте кнопки **+** та **-** одночасно протягом 8 секунд.
  - ↳ Усі світлодіоди засвітяться на 5 секунд, індикатор очікування світиться червоним світлом.

Елемент	Стандартне значення
EQ (Еквалайзер)	Movie (Фільм)
Master Volume (Головна гучність)	10
Subwoofer Volume (Гучність сабвуфера)	0
Treble (Високі частоти)	0
Surround (Об'ємний звук)	OFF (Вимк.)
Auto Volume (Автоматичне регулювання гучності)	OFF (Вимк.)
Night (Нічний)	OFF (Вимк.)
Source (Джерело)	HDMI-ARC
BT pairing info (Дані про з'єднання в пару BT)	Clear (Очистити)
AV SYNC	0
DISPLAY (Дисплей)	ON (Увімк.)
Auto Standby (Auto Power Down) (Автоматичний перехід у режим очікування (Автоматичне вимкнення))	ON (Увімк.)
Dialogue enhancement (Покращення діалогів)	OFF (Вимк.)

## 5 Технічні характеристики виробу

### Примітка.

- Технічні характеристики та дизайн виробу можуть бути змінені без попередження.

### Bluetooth / Бездротовий зв'язок

Профілі Bluetooth	A2DP, AVRCP
Версія Bluetooth	V 5.4
Частотний діапазон Bluetooth / Потужність передавача (EIRP)	2402–2480 МГц < 10 дБм
Бездротовий частотний діапазон 2.4G / Потужність передавача (EIRP)	2402–2480 МГц < 10 дБм

### Відділ підсилювача

Усього	RMS 120 Вт при THD < =10% Макс. 240 Вт
--------	---

### Саундбар

Живлення	100–240 В~ 50/60 Гц
Споживання енергії	25 Вт
Споживання електроенергії в режимі очікування	Стандартний режим очікування < 0,50 Вт Режим очікування в мережі < 2,0 Вт
Частотна характеристика	150 Гц – 20 кГц
Опір гучномовців	8 Ω x 2
Версія прямого USB-з'єднання	2.0 Full Speed
USB	5 В --- 500 мА

Розмір (Ш x В x Г)	766 x 67,3 x 91 мм
Вага	1,6 кг
Робоча температура	0 °C – 45 °C

### Сабвуфер

Живлення	100–240 В~ 50/60 Гц
Споживання енергії	20 Вт
Споживання в режимі очікування	< 0,50 Вт
Частотна характеристика	40 Гц – 150 Гц
Опір	4 Ω
Розміри (Ш x В x Г)	195 x 315,5 x 195 мм
Вага	3,03 кг
Робоча температура	0 °C – 45 °C

### Дистанційне керування

Відстань/кут	6 м/30°
Тип батареї	AAA (1,5 В X 2)

### Підтримувані аудіоформати

HDMI ARC	LPCM 2ch, LPCM 5.1ch, Dolby Digital, Dolby Digital plus, DTS Digital surround 5.1
Оптичний	LPCM 2ch, LPCM 5.1ch, Dolby Digital, DTS Digital surround 5.1
Bluetooth	SBC
USB	MP3 / WAV / FLAC

## 6 Усунення несправностей



### Попередження

- Небезпека ураження електричним струмом. Ніколи не знімайте корпус пристрою.

Щоб зберегти дію гарантії, ніколи не намагайтеся самостійно ремонтувати пристрій.

Якщо під час використання цього пристрою виникають певні проблеми, перш ніж звертатися до центру обслуговування, скористайтеся наведеними нижче порадами. Якщо проблему вирішити неможливо, отримайте підтримку на вебсайті [www.philips.com/support](http://www.philips.com/support).

### Головний блок

#### Кнопки на головному блоці не працюють.

- Від'єднайте пристрій від розетки на кілька хвилин, а потім знову під'єднайте.

#### Відсутнє живлення

- Перевірте правильність під'єднання кабелю змінного струму.
- Перевірте наявність живлення в розетці змінного струму.
- Натисніть кнопку  на пульті дистанційного керування або саундбарі щоб увімкнути саундбар.

---

## Звук

### Відсутній звук із гучномовця саундбара.

- Під'єднайте аудіокабель від саундбара до телевізора або інших пристроїв. Однак, окреме аудіоз'єднання не потрібне, якщо:
  - саундбар і телевізор під'єднано через з'єднання HDMI ARC, або
  - пристрій під'єднано до вхідного роз'єму HDMI на саундбарі.
- На пульті дистанційного керування виберіть відповідний аудіовхід.
- Переконайтеся, що на саундбарі не вимкнено звук.

### Спотворений звук або відлуння.

- У разі відтворення аудіо з телевізора за допомогою цього виробу звук телевізора має бути вимкнено.

### Відсутній звук із бездротового сабвуфера.

- Вручну під'єднайте саундбар до головного блока.
- Збільште гучність. Натисніть + (збільшення гучності) на пульті дистанційного керування або на саундбарі.
- Якщо відсутній звук у разі використання будь-якого з цифрових входів:
  - спробуйте налаштувати вихід телевізора на PCM; або
  - під'єднайте пристрій безпосередньо до Blu-ray/інших джерел;
  - деякі телевізори не пропускають цифрове аудіо.

- Ваш телевізор може бути налаштований на різні аудіовиходи. Переконайтеся, що для налаштування аудіовиходу встановлено значення FIXED (Фіксований) або STANDARD (Стандартний), а не VARIABLE (Змінний). Докладні відомості див. у посібнику користувача телевізора.
- У разі використання Bluetooth перевірте, чи гучність на пристрої-джерелі увімкнено і чи на пристрої не вимкнено звук.

---

## Bluetooth

### Не вдається з'єднати пристрій із саундбаром.

- Пристрій не підтримує сумісні профілі, потрібні для саундбара.
- Функцію Bluetooth на пристрої не увімкнено. Про увімкнення функції читайте в посібнику користувача пристрою.
- Пристрій не під'єднано належним чином. Під'єднайте пристрій правильно.
- Саундбар уже під'єднано до іншого пристрою Bluetooth. Від'єднайте під'єднаний пристрій і повторіть спробу.

### Низька якість відтворення аудіо з під'єданого пристрою Bluetooth.

- Низька якість прийому сигналу Bluetooth. Перемістіть пристрій ближче до саундбара або усуньте перешкоди між ними.

### Не вдається знайти назву Bluetooth цього блока на моєму пристрої Bluetooth.

- Перевірте, чи функцію Bluetooth увімкнено на пристрої Bluetooth.
- Виконайте повторне з'єднання в пару блока та пристрою Bluetooth.

---

Пульт дистанційного керування не працює.

- Перш ніж натиснути будь-яку кнопку керування відтворенням, спочатку виберіть відповідне джерело.
- Скоротіть відстань між пультом дистанційного керування і пристроєм.
- Встановіть батареї, правильно розміщуючи полюси (знаки +/-).
- Замініть батарею.
- Спрямуйте пульт дистанційного керування на сенсор, що на передній панелі пристрою.

---

Сабвуфер у стані бездіяльності або індикатор сабвуфера не засвічується.

- Від'єднайте кабель живлення від розетки і вставте його знову через 3 хвилини, щоб перезавантажити сабвуфер.

## 7 Товарні знаки



Прийняті товарні знаки HDMI та HDMI High-Definition Multimedia Interface, фірмовий стиль HDMI та логотипи HDMI є товарними знаками або зареєстрованими товарними знаками HDMI Licensing Administrator, Inc. у США та інших країнах.



Dolby, Dolby Audio та символ двох літер D є зареєстрованими товарними знаками компанії Dolby Laboratories Licensing Corporation.

Виготовлено згідно з ліцензією Dolby Laboratories.



Словесний знак і логотипи Bluetooth® є зареєстрованими товарними знаками, які належать компанії Bluetooth SIG, Inc., і будь-яке використання цих знаків компанією MMD Hong Kong Holding Limited відбувається згідно з ліцензією. Інші товарні знаки та торгові марки належать їхнім відповідним власникам.



Про патенти DTS можна дізнатися на вебсайті <http://patents.dts.com>. Виготовлено згідно з ліцензією DTS, Inc. або DTS Licensing Limited. DTS, Digital Surround, Virtual:X і логотип DTS є товарними знаками або зареєстрованими товарними знаками DTS, Inc. у Сполучених Штатах Америки та інших країнах. © 2021 DTS, Inc. УСІ ПРАВА ЗАСТЕРЕЖЕНО.



Технічні характеристики виробу може бути змінено без попередження.

Відвідайте вебсайт [www.Philips.com/support](http://www.Philips.com/support), щоб знайти останнє оновлення та документи. Philips та емблема щита Philips є зареєстрованими товарними знаками Koninklijke Philips N.V. Та використовуються згідно з ліцензією.

Цей виріб було виготовлено й він продається під відповідальність MMD Hong Kong Holding Limited або однієї з дочірніх компаній, і MMD Hong Kong Holding Limited є гарантом щодо цього виробу.

