

PHILIPS

Soundbar

Serie 5000

Manuale d'uso

TAB5309

Registrare il prodotto per ottenere assistenza tramite il sito Web
www.philips.com/support

Sommario

1	Importanti istruzioni sulla sicurezza	3
	Sicurezza	3
	Manutenzione del prodotto	5
	Salvaguardia dell'ambiente	5
	Dichiarazione di conformità	5
	Guida e supporto	5

2	La soundbar	6
	Contenuto della confezione	6
	Soundbar	6
	Connettori	7
	Subwoofer senza fili	8
	Telecomando	8
	Preparazione del telecomando	9
	Collocazione	10
	Montaggio a parete	10

3	Collegamento	12
	Collegamento all'ingresso HDMI ARC	12
	Collegamento all'ingresso ottico	12
	Collegamento all'ingresso audio	12
	Collegamento all'alimentazione	13
	Associazione con il subwoofer	13

4	Utilizzo della soundbar	15
	Download dell'applicazione	15
	Accensione e spegnimento	15
	Selezione delle modalità	16
	Regolazione del volume	16
	Selezione dell'effetto equalizzatore (EQ)	16
	Spia on/off visualizzazione LED	17
	DTS Virtual X	17
	Regolaz. automatica volume	17
	Riproduzione da dispositivi Bluetooth	18
	Riproduzione da un dispositivo esterno	19

Riproduzione di file audio tramite USB	19
Ripristino delle impostazioni predefinite	20

5	Specifiche del prodotto	21
----------	--------------------------------	-----------

6	Risoluzione dei problemi	22
----------	---------------------------------	-----------

7	Marchi	23
----------	---------------	-----------

1 Importanti istruzioni sulla sicurezza

Leggere attentamente le istruzioni prima di utilizzare il prodotto. La garanzia non è valida in caso di danni causati da un utilizzo non conforme alle istruzioni.

Sicurezza

Simboli sulla sicurezza

Le informazioni sono situate sulla parte inferiore o sul retro del prodotto.



Questo è un apparecchio di **CLASSE II** con doppio isolamento e senza dispositivi per la messa a terra.



Tensione CA



Il simbolo indica la tensione CC.



Seguire le istruzioni riportate nel manuale per l'utente.



AVVISO!

Avviso: rischio di scosse elettriche!



Il simbolo del punto esclamativo ha lo scopo di avvisare l'utente della presenza di importanti istruzioni operative.

Rischio di scossa elettrica o di incendio!

- Prima di effettuare o modificare un collegamento, assicurarsi che tutti i dispositivi siano scollegati dalla presa di corrente.
- Non esporre il prodotto e gli accessori a pioggia o acqua. Non collocare contenitori di liquidi, ad esempio vasi, accanto al prodotto. Se vengono versati dei liquidi sopra o all'interno del prodotto, scollegarlo immediatamente dalla presa di corrente. Per un controllo del prodotto prima dell'uso, contattare il centro di assistenza clienti.
- Non collocare mai il prodotto e gli accessori vicino a fiamme esposte o ad altre fonti di calore, inclusa la luce diretta del sole.
- Non inserire oggetti nelle aperture di ventilazione o in altre aperture del prodotto.
- Se si usa la spina di alimentazione o un accoppiatore per scollegare il dispositivo, assicurarsi che la spina e l'accoppiatore siano facilmente accessibili.
- La batteria (batteria singola o batterie installate) non deve essere esposta a fonti di calore eccessivo come luce solare, fuoco o simili.
- Scollegare il prodotto dalla presa di corrente in caso di temporali.
- Estrarre sempre il cavo di alimentazione afferrando la spina e non il cavo.
- Utilizzare il prodotto in ambienti caratterizzati da clima tropicale o moderato.

Rischio di corto circuito o incendio!

- Per l'identificazione e i parametri di alimentazione, fare riferimento alla targhetta del modello posta sul retro o sulla parte inferiore del prodotto.
- Prima di collegare il prodotto alla presa di corrente accertarsi che la tensione di alimentazione corrisponda al valore stampato sotto o sul retro dell'apparecchio. Non collegare mai il prodotto alla presa di corrente se la tensione è diversa.

Rischio di lesioni o danni al prodotto!

- Per il montaggio a parete, questo prodotto deve essere fissato saldamente alla parete secondo le istruzioni di installazione. Utilizzare solo la staffa per montaggio a parete in dotazione (se disponibile). Un eventuale montaggio a parete errato può causare incidenti, lesioni o danni. Per domande, contattare l'assistenza clienti del proprio paese.
- Non posizionare mai il prodotto o un qualsiasi oggetto su cavi di alimentazione o altre attrezzature elettriche.
- Se il prodotto viene trasportato in luoghi dove la temperatura è inferiore a 5 °C, estrarlo dalla confezione e attendere che la sua temperatura raggiunga la temperatura ambiente prima di eseguire il collegamento alla presa di corrente.
- Alcune parti di questo prodotto possono essere di vetro. Maneggiare con cura per evitare ferite e danni.

Rischio di surriscaldamento!

- Non installare il prodotto in uno spazio ristretto. Lasciare uno spazio di almeno 10 cm intorno al prodotto per consentirne la ventilazione. Accertarsi che le aperture di ventilazione del prodotto non siano mai coperte da tende o altri oggetti.

ATTENZIONE: utilizzo della batteria

- ATTENZIONE: rischio di esplosione in caso di sostituzione errata delle batterie. Per la sostituzione, utilizzare solo lo stesso tipo di batteria o un tipo equivalente.
- Rimuovere le batterie se scariche o se il telecomando deve rimanere a lungo inutilizzato.
- Le batterie contengono sostanze chimiche e devono essere riciclate o smaltite secondo le linee guida nazionali e locali.
- Installare tutte le batterie correttamente, con i poli + e - come indicato sull'apparecchio.
- Non utilizzare contemporaneamente batterie nuove e usate.
- Non utilizzare contemporaneamente batterie alcaline, standard (carbonio-zinco) o ricaricabili (Ni-Cd, Ni-MH, ecc.).
- La batteria (batterie o batteria singola) non deve essere esposta a fonti di calore eccessivo come luce solare, fuoco o simili.
- Non gettare una batteria nel fuoco o in un forno, non comprimerla meccanicamente o tagliarla.
- Evitare che la batteria venga sottoposta a una pressione atmosferica estremamente bassa.

Nota

- L'etichetta di classificazione è apposta sulla parte inferiore o sul retro dell'attrezzatura.

Manutenzione del prodotto

Per la pulizia del prodotto, utilizzare solo panni in microfibra.

Salvaguardia dell'ambiente

Smaltimento di prodotti e batterie obsolete



Il prodotto è stato progettato e assemblato con materiali e componenti di alta qualità che possono essere riciclati e riutilizzati.



Questo simbolo apposto su un prodotto indica che il prodotto è coperto dalla direttiva europea 2012/19/EU.



Questo simbolo indica che il prodotto funziona con batterie che rientrano nella direttiva europea 2013/56/EU e che non possono essere smaltite con i normali rifiuti domestici.

Informarsi sulle modalità di raccolta dei prodotti elettrici ed elettronici e delle batterie in vigore nella zona in cui si desidera smaltire il prodotto. Attenersi alle normative locali e non smaltire mai il prodotto e le batterie insieme ai normali rifiuti domestici. Il corretto smaltimento di vecchi prodotti e batterie previene potenziali conseguenze negative per l'ambiente e per la salute.

Rimozione di batterie usa e getta

Per rimuovere le batterie usa e getta, vedere la sezione relativa all'installazione delle batterie.

Dichiarazione di conformità

Questo prodotto è conforme ai requisiti sulle interferenze radio della Comunità europea.

Con la presente, TP Vision Europe B.V. dichiara che il prodotto è conforme ai requisiti essenziali e alle altre disposizioni pertinenti della direttiva RED 2014/53/UE e della UK Radio Equipment Regulations SI 2017 n. 1206. La Dichiarazione di conformità è consultabile sul sito www.philips.com/support.

Guida e supporto

Per il supporto online completo, visitare il sito www.philips.com/support per:

- scaricare il manuale dell'utente e la guida rapida
- visualizzare le guide video (disponibili solo per modelli specifici)
- trovare risposte alle domande frequenti (FAQ)
- inviare una domanda per e-mail
- parlare in chat con un rappresentante dell'assistenza.

Seguire le istruzioni sul sito Web per selezionare la lingua preferita, quindi inserire il numero di modello del proprio prodotto.

È inoltre possibile contattare l'assistenza clienti del proprio paese. Prima di contattare l'assistenza, annotare il modello e il numero di serie del prodotto. Tali informazioni si trovano sul retro o sulla parte inferiore del prodotto.

2 La soundbar

Congratulazioni per l'acquisto e benvenuti in Philips. Per trarre il massimo vantaggio dall'assistenza fornita da Philips, registrare la soundbar sul sito www.philips.com/support.

Contenuto della confezione

Controllare che la confezione contenga i seguenti componenti:

- Soundbar 1
- Subwoofer 1
- Telecomando 1
(2 batterie AAA)
- Cavo di alimentazione (barra e subwoofer) * 2
- Kit di montaggio a parete 1
- Guida rapida/scheda di garanzia/scheda di sicurezza 1

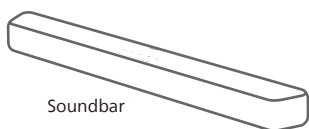

Soundbar



Kit di montaggio a parete
(2 staffe/4 viti per staffa/
4 coperture in gomma)

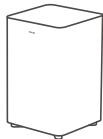

Subwoofer senza fili

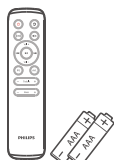

Telecomando
(2 batterie AAA)



Guida rapida
Scheda di garanzia/
scheda di sicurezza

TAB5309/10		TAB5309/98	
TAB5309/67	TAB5309/61	TAB5309/96	TAB5309/77

- La lunghezza del cavo di alimentazione e il tipo di spina variano a seconda delle aree geografiche.
- Le immagini, le illustrazioni e i disegni riportati nel presente manuale dell'utente sono puramente indicativi; il prodotto effettivo può variare in termini di aspetto.

Soundbar

Questa sezione include una panoramica della soundbar.

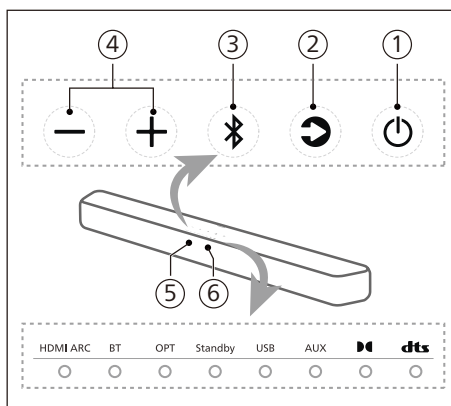

① (Standby acceso)

- Consente di accendere la soundbar o di attivare la modalità standby.
- Tenere premuto per 8 secondi nello stato di accensione per attivare o disattivare la modalità standby automatico (15 minuti in modalità standby automatico).

② Pulsante **↻** (Sorgente)
Selezionare una sorgente audio per la soundbar.

③ Pulsante **✶** (Bluetooth)

- Premere per selezionare la modalità Bluetooth.
- Premere a lungo per 3 secondi per accedere alla modalità di associazione Bluetooth.
- Premere a lungo per 8 secondi per scollegare tutti i dispositivi e cancellare l'elenco della cronologia delle connessioni BT, quindi passare alla modalità di associazione.

④ Pulsante **+/-** (Volume)
Consente di aumentare o ridurre il volume.

⑤ Sensore del telecomando

⑥ Spia LED della soundbar

Stato LED	Stato	
HDMI ARC	Bianco fisso	Modalità HDMI ARC
BT	Blu fisso Bianco fisso	Modalità Bluetooth (classica) Modalità Bluetooth (LE Audio)
OPT	Bianco fisso	Modalità ottica
Standby	Rosso fisso	Modalità standby
USB	Bianco fisso	Modalità USB
AUX	Bianco fisso	Modalità AUX
DC	Bianco fisso	Dolby Audio
dts	Bianco fisso	Audio DTS

Connettori

Questa sezione include una panoramica dei connettori disponibili sulla soundbar.

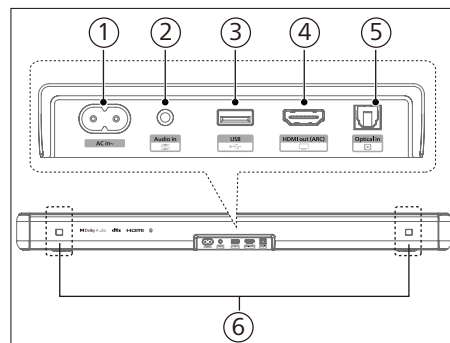

① **Presca ingresso CA~**
Consente di effettuare il collegamento all'alimentazione.

② **Audio in (Ingresso audio)**
Ingresso audio da, ad esempio, un lettore MP3 (jack da 3,5 mm).

③ **USB**

- Consente il collegamento a un dispositivo di archiviazione USB per la riproduzione di file multimediali audio.
- Consente di aggiornare il software di questo prodotto.

④ **HDMI ARC**
La porta supporta la funzione ARC HDMI; consente il collegamento all'ingresso HDMI (ARC) sul TV.

⑤ **Optical in (Ingresso ottico)**
Consente il collegamento all'uscita audio ottica sul TV o su un dispositivo digitale.

⑥ **Slot per staffa a parete**

Subwoofer senza fili

Questa sezione include una panoramica del subwoofer senza fili.

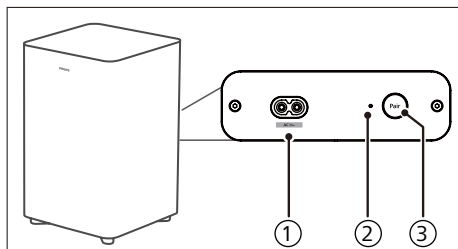

- 1 Presa ingresso CA~**
Consente di effettuare il collegamento all'alimentazione.
- 2 Spia del subwoofer**
Consente di determinare lo stato in base alla spia del subwoofer senza fili.

Stato LED	Stato
Luce lampeggiante rapida	Subwoofer in modalità di associazione
Fisso	Connessione/associazione riuscita
Luce lampeggiante lenta	Stato non associato

- 3 Pulsante Pair (Associa)**
Tenere premuto per accedere alla modalità di associazione del subwoofer, utilizzata solo per l'associazione manuale. (Non premere il pulsante **Pair (Associa)** poiché la barra e il subwoofer verrebbero associati automaticamente quando l'unità viene portata su **ON (Acceso)**)

Telecomando

Questa sezione include una panoramica del telecomando.

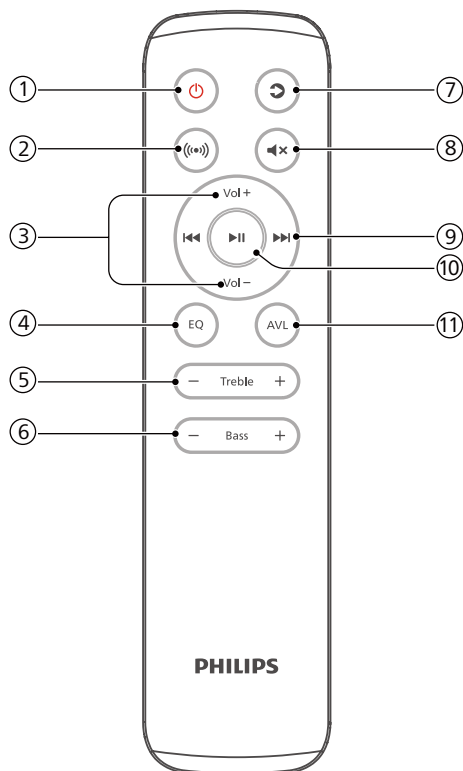

- 1 (Standby acceso)**
 - Consente di accendere la soundbar o di attivare la modalità standby.
 - Tenere premuto per 8 secondi nello stato di accensione per attivare o disattivare la modalità standby automatico (15 minuti in modalità standby automatico).
- 2 (Surround)**
Virtualizzatore acceso/spento.

- ③ **Vol + / Vol - (Volume +/-/Volume -) (Volume soundbar)**
Consente di aumentare/ridurre il volume della soundbar.
- ④ **EQ (Equalizzatore)**
- Consente di selezionare l'effetto equalizzatore (EQ).
 - Tenere premuto per 3 secondi per accendere/spegnere l'ottimizzazione dei dialoghi.
- ⑤ **Treble +/- (Toni alti +/-)**
Consente di regolare il livello dei toni alti.
- ⑥ **Bass +/- (Bassi +/-) (Volume subwoofer)**
Consente di regolare il volume del subwoofer.
- ⑦ **↻ (Sorgente)**
Premere per selezionare una sorgente di ingresso per la soundbar.
- ⑧ **⏏ (Silenzia)**
Consente di silenziare o ripristinare il volume.
- ⑨ **⏮ / ⏭ (Precedente/successivo)**
Consente di passare al brano precedente o successivo in modalità USB/BT.
- ⑩ **⏸ (Riproduci/pausa)**
Consente di avviare, mettere in pausa o riprendere la riproduzione in modalità USB/BT.
- ⑪ **AVL**
Attivazione/disattivazione della regolazione automatica del volume e modalità notturna.

Preparazione del telecomando

- Il telecomando in dotazione consente di azionare l'unità a distanza.
- Anche se il telecomando viene utilizzato entro il raggio d'azione effettivo di 6 metri, è possibile che non funzioni se sono presenti ostacoli tra l'unità e il telecomando.
- Se il telecomando viene utilizzato vicino ad altri prodotti che generano raggi infrarossi o se altri dispositivi di telecomando che utilizzano raggi infrarossi vengono utilizzati vicino all'unità, potrebbe non funzionare correttamente. Viceversa, gli altri prodotti potrebbero non funzionare correttamente.

Sostituzione della batteria del telecomando

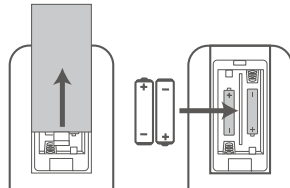

- 1 Premere e far scorrere il coperchio posteriore per aprire il vano batterie del telecomando.
- 2 Inserire due batterie AAA (incluse). Controllate che le estremità (+) e (-) delle batterie corrispondano alle estremità (+) e (-) riportate nello scomparto delle batterie.
- 3 Chiudere il coperchio del vano batterie.

Precauzioni relative alle batterie

- Assicurarsi di inserire le batterie con la polarità positiva "⊕" e negativa "⊖" corretta.
- Utilizzare batterie dello stesso tipo. Non utilizzare mai tipi diversi di batterie insieme.
- È possibile utilizzare batterie ricaricabili o non ricaricabili. Fare riferimento alle precauzioni riportate sulle etichette.
- Prestare attenzione alle unghie durante la rimozione del coperchio della batteria e della batteria.
- Non far cadere il telecomando.
- Assicurarsi che nulla urti il telecomando.
- Non versare acqua o altri liquidi sul telecomando.
- Non posizionare il telecomando su oggetti bagnati.
- Non esporre il telecomando alla luce diretta del sole o in prossimità di fonti di calore eccessivo.
- Rimuovere la batteria dal telecomando quando non viene utilizzata per un lungo periodo di tempo, poiché potrebbero verificarsi corrosione o perdite di batteria con conseguenti lesioni fisiche e/o danni alle cose e/o incendi.
- Non utilizzare batterie diverse da quelle specificate.
- Non utilizzare batterie vecchie insieme a batterie nuove.
- Non ricaricare mai una batteria a meno che non si sia verificato che è ricaricabile.

Collocazione

Posizionare il subwoofer ad almeno 1 metro dalla soundbar e a 10 centimetri dal muro.

Per risultati ottimali, posizionare il subwoofer come mostrato sotto.

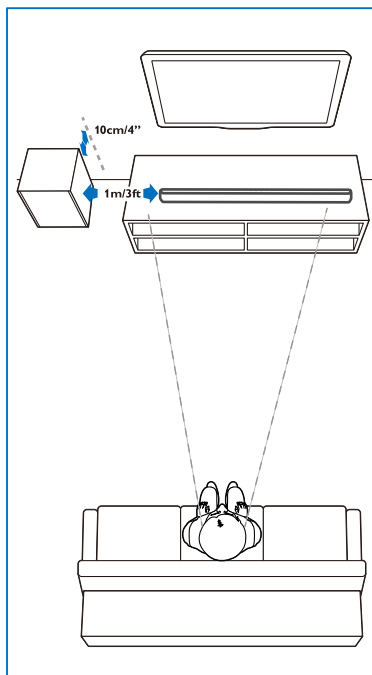

Montaggio a parete

Nota

- Un eventuale montaggio a parete errato può causare incidenti, lesioni o danni. Per domande, contattare l'assistenza clienti del proprio paese.
- Prima del montaggio a parete, accertarsi che il muro possa supportare il peso della soundbar.

Nota

- Prima del montaggio a parete, non rimuovere i piedini di gomma nella parte inferiore della soundbar, per evitare di non riuscire a reinserirli.
- A seconda del tipo di montaggio a parete che si desidera utilizzare, questa staffa necessita di viti di una lunghezza e di un diametro specifici.
- Verificare se la porta USB sul retro della soundbar è collegata a un dispositivo USB. Se il dispositivo USB collegato influisce sul montaggio a parete, è necessario utilizzare un altro dispositivo USB di dimensioni appropriate.

Lunghezza/diametro delle viti Altezza consigliata per il montaggio a parete

Si consiglia di installare il TV prima di montare la soundbar a parete. Con un TV preinstallato, montare a parete la soundbar a 50 mm di distanza dalla parte inferiore del TV.

AVVISO!

- Per evitare lesioni, l'apparecchio deve essere fissato saldamente al pavimento/ alla parete secondo le istruzioni di installazione.
- Altezza consigliata per il montaggio a parete: $\leq 1,5$ metri.

- 1 Praticare 4 fori paralleli (diametro di 3-8 mm ciascuno in base al tipo di parete) sulla parete.
 - ↳ La distanza tra i fori è: 616 mm / 24,25"
 - ↳ È possibile utilizzare il modello per il montaggio a parete fornito per facilitare il posizionamento dei fori sulla parete.
- 2 Stringere le staffe per il montaggio a parete con le viti (incluse) e il cacciavite (non incluso). Verificare che vengano installate saldamente.

- 3 Sollevare l'unità sulle staffe per il montaggio a parete e inserirla in posizione.

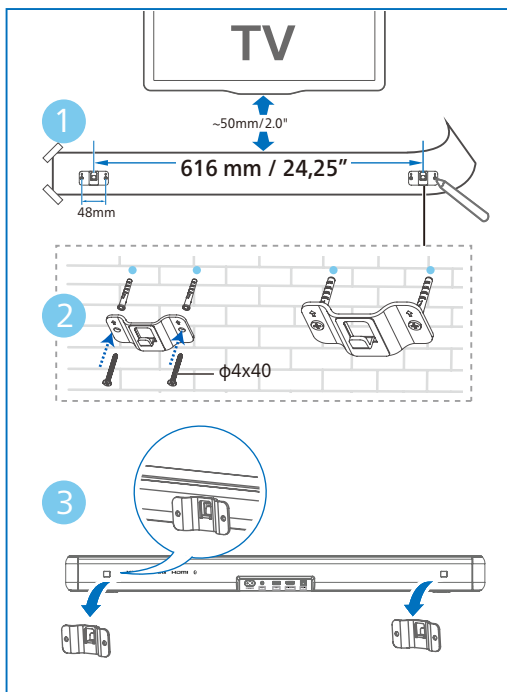

3 Collegamento

Questa sezione consente di collegare la soundbar a un TV e ad altri dispositivi e quindi di eseguirne la configurazione.

Nota

- Per l'identificazione e i parametri di alimentazione, fare riferimento alla targhetta del modello posta sul retro o sulla parte inferiore del prodotto.
- Prima di effettuare o modificare un collegamento, assicurarsi che tutti i dispositivi siano scollegati dalla presa di corrente.

Collegamento all'ingresso HDMI ARC

HDMI ARC (Audio Return Channel)

La soundbar supporta HDMI con ARC (Audio Return Channel). Se il TV è compatibile con le funzionalità HDMI ARC, è possibile ascoltarne l'audio tramite la soundbar utilizzando un unico cavo HDMI.

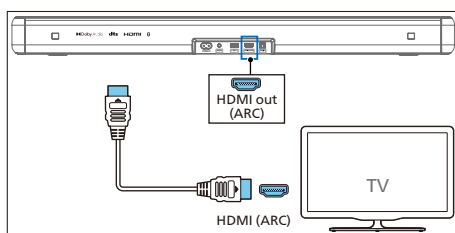

- 1 Attivare le funzionalità HDMI-CEC sul TV. Per informazioni, consultare il manuale dell'utente del TV.
 - Il connettore **HDMI ARC** sul TV potrebbe riportare una dicitura diversa. Per informazioni, consultare il manuale dell'utente del TV.
- 2 Collegare il connettore **HDMI ARC** sulla soundbar al connettore **HDMI ARC** sul TV mediante un cavo HDMI ad alta velocità.

Nota

- Il TV deve supportare la funzione HDMI-CEC e ARC. HDMI-CEC e ARC devono essere impostati su acceso.
- I metodi di impostazione HDMI-CEC e ARC possono variare a seconda del TV. Per conoscere i dettagli sulla funzione ARC, fare riferimento al relativo manuale dell'utente.
- Assicurarsi di utilizzare i cavi HDMI che supportano la funzione ARC.

Collegamento all'ingresso ottico

- 1 Collegare il connettore **Optical in** (Ingresso ottico) sulla soundbar al connettore **Optical out** (Uscita ottica) sul TV o sull'altro dispositivo mediante un cavo ottico.

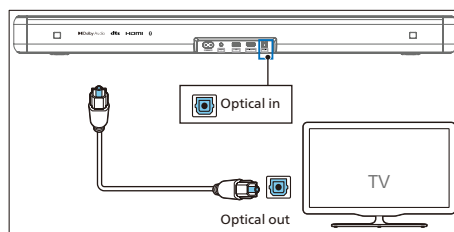

- Il connettore ottico digitale potrebbe recare la dicitura **Spdif in** (Ingresso Spdif) o **Spdif out** (Uscita Spdif).

Collegamento all'ingresso audio

Utilizzare un cavo audio da 3,5 mm

- Utilizzare un cavo audio da 3,5 mm per collegare la presa delle cuffie del TV alla presa **Audio in** (Ingresso audio) della soundbar.

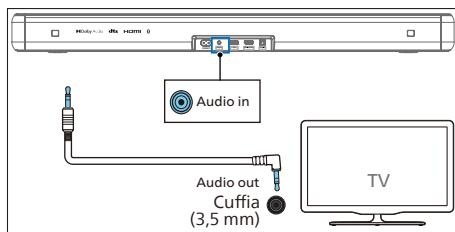

Utilizzare un cavo audio RCA da 3,5 mm

- Utilizzare un cavo audio RCA da 3,5 mm per collegare le prese di uscita audio del TV alla presa **Audio in (Ingresso audio)** della soundbar.

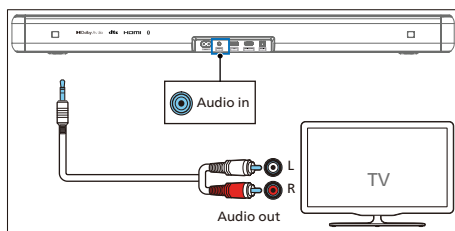

Collegamento all'alimentazione

- Prima di collegare il cavo di alimentazione CA, accertarsi di aver eseguito tutti gli altri collegamenti.
 - Rischio di danni al prodotto! Assicurarsi che la tensione dell'alimentazione corrisponda a quella indicata sul retro o sul fondo dell'unità.
- 1 Collegare il cavo di alimentazione alla presa **AC~** della soundbar e quindi a una presa di alimentazione.
 - 2 Collegare il cavo di alimentazione alla presa **AC~** del subwoofer e quindi a una presa di alimentazione.

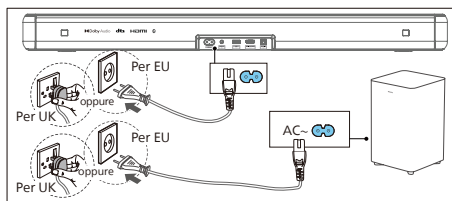

Nota

- La lunghezza del cavo di alimentazione e il tipo di spina variano a seconda delle aree geografiche.

Associazione con il subwoofer

Suggerimenti

- Il subwoofer deve trovarsi entro un raggio di 6 metri dalla soundbar in un'area aperta.

Associazione automatica

Collegare la soundbar e il subwoofer alle prese di alimentazione, quindi premere **⏻** sull'unità o sul telecomando per impostare l'unità in modalità **ON (Accesa)**. Il subwoofer e la soundbar si associano automaticamente.

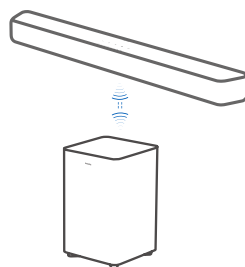

- ↳ Consente di determinare lo stato in base alla spia del subwoofer senza fili.

Stato LED	Stato
Luce lampeggiante rapida	Subwoofer in modalità di associazione
Fisso	Connessione/ associazione riuscita
Luce lampeggiante lenta	Stato non associato

Suggerimenti

- Non premere il pulsante **Pair (Associa)** sul retro del subwoofer, a meno che non si stia eseguendo l'associazione manuale.

Associazione manuale

Se dal subwoofer senza fili non viene riprodotto nessun suono, effettuare manualmente l'associazione del subwoofer.

- 1 Scollegare nuovamente il subwoofer e la soundbar dalle prese di alimentazione, quindi ricollegarli dopo 3^ominuti.
- 2 Tenere premuto il pulsante **Pair (Associa)** sulla parte posteriore del subwoofer per 3^osecondi.
 - ↳ La spia del subwoofer inizierà a lampeggiare rapidamente.
- 3 Quindi premere **⏻** sulla soundbar o sul telecomando per portare la soundbar su **ON (Accesa)**.
 - ↳ La spia sul subwoofer diventa fissa quando la procedura viene eseguita correttamente.
- 4 Se la spia continua a lampeggiare, ripetere i passaggi da 1 a 3.

Suggerimenti

- Il subwoofer deve trovarsi entro un raggio di 6 metri dalla soundbar in un'area aperta (più vicino è, meglio è).
- Rimuovere eventuali oggetti tra il subwoofer e la soundbar.
- Se si visualizza nuovamente un errore di connessione wireless, verificare la presenza di un conflitto o di una forte interferenza (ad esempio, interferenza proveniente da un dispositivo elettronico) nell'ambiente circostante. Rimuovere l'elemento che genera conflitti o forti interferenze e ripetere le procedure descritte in precedenza.

4 Utilizzo della soundbar

Questa sezione consente di utilizzare la soundbar per riprodurre l'audio dai dispositivi collegati.

Prima di iniziare

- Effettuare i collegamenti necessari descritti nella guida rapida e nel manuale dell'utente.
- Impostare la soundbar sulla sorgente corretta per gli altri dispositivi.

Download dell'applicazione

Eeguire la scansione del codice QR o cercare "Philips Entertainment" nell'Apple App Store o in Google Play per scaricare e installare l'applicazione.

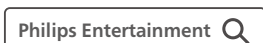

Con l'applicazione Philips Entertainment è possibile impostare il livello del volume, lo stile dell'audio (EQ), l'ottimizzazione dei dialoghi, l'audio Surround, la regolazione automatica volume, la sincronizzazione AV, la luce LED, selezione della sorgente, ecc.

Accensione e spegnimento

- La prima volta che si collega la soundbar alla presa di alimentazione, l'unità sarà in modalità standby.
- Premere il pulsante \cup sul telecomando o sulla soundbar per portare la soundbar su **ON (Accesa)** o **OFF (Spenta)**.
- Scollegare la spina di alimentazione dalla presa di alimentazione se si desidera spegnere completamente la soundbar.

Standby automatico

- La soundbar passa automaticamente alla modalità standby dopo circa 15°minuti se il TV o la soundbar esterna sono scollegati (o se la riproduzione tramite USB o la funzione BT è in pausa) o è spenta.
- Tenere premuto il pulsante \cup per 8 secondi nello stato di accensione per attivare o disattivare la modalità standby automatico (15 minuti in modalità standby automatico).

Nota

- In modalità HDMI (ARC) entrerà in modalità standby di rete dopo circa 15 minuti se non è presente alcuna riproduzione audio.
- In modalità Aux, USB, ottica e Bluetooth, l'unità passa automaticamente alla modalità standby in circa 15 minuti se non è presente alcuna riproduzione audio.

Selezione delle modalità

Premere più volte il pulsante  (Sorgente) sulla soundbar o sul telecomando per selezionare le modalità HDMI ARC, BT, BT (LE Audio), OPT, USB, AUX.



- ↳ Consente di impostare la sorgente di riproduzione e la spia anteriore si accende di conseguenza.

Regolazione del volume

Regolazione del volume della soundbar

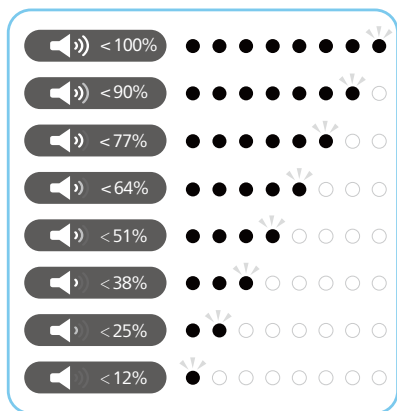
- Premere **Vol+ / Vol-** (volume) per aumentare o ridurre il livello del volume.
 - ↳ Quando si regola il volume, la spia aumenta/riduce la quantità di luce. In base alla spia corrispondente visualizzata / lampeggiante (Fig.), determinare il livello del volume corrente.



- Per silenziare l'audio, premere  (silenzia).
- Per ripristinare l'audio, premere nuovamente  (Silenzia) o premere **Vol+ / Vol-** (Volume).

Regolazione del volume del subwoofer

- Premere **Bass +/-** (subwoofer) per aumentare o abbassare il volume.

Regolazione del livello dei toni alti

- Premere il pulsante **Treble +/-** per modificare le alte frequenze (toni alti).

Bassi/Alti	Stato LED
+5	○ ● ● ● ● ● ● ● ● ○ ○
+4	○ ● ● ● ● ● ● ● ○ ○ ○
+3	○ ● ● ● ● ● ● ○ ○ ○ ○
+2	○ ● ● ● ● ● ○ ○ ○ ○ ○
+1	○ ● ● ● ● ○ ○ ○ ○ ○ ○
0	● ○ ○ ○ ○ ○ ○ ○ ● ●
-1	○ ○ ○ ○ ○ ○ ○ ○ ● ○ ○
-2	○ ○ ○ ○ ○ ○ ○ ○ ● ● ○
-3	○ ○ ○ ○ ○ ○ ● ● ● ○ ○
-4	○ ○ ○ ● ● ● ● ● ● ○ ○
-5	○ ○ ● ● ● ● ● ● ● ○ ○

Selezione dell'effetto equalizzatore (EQ)

Selezionare le varie modalità audio predefinite per personalizzare la riproduzione di video o musica.

- 1 Premere il pulsante **EQ** sul telecomando per selezionare gli effetti predefiniti dell'equalizzatore desiderati.
- 2 Premere il pulsante **EQ** per passare da una modalità all'altra.
 - ↳ I LED si illuminano per 3 secondi per mostrare la modalità EQ corrente in base alla definizione della modalità EQ.

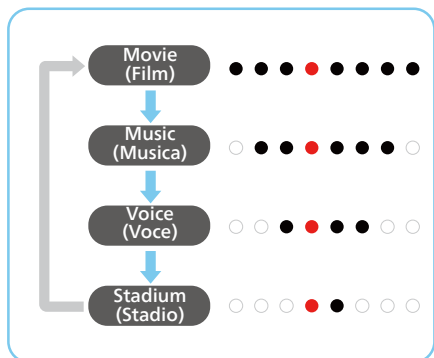

Spia on/off visualizzazione LED

Tenere premuto il pulsante (Silenzia) per 5 secondi sul telecomando per attivare/disattivare la visualizzazione LED.

- ↳ **OFF (Spento):** la luminosità dei LED torna normale quando si preme un pulsante qualsiasi. I LED si devono spegnere automaticamente dopo 10 secondi di funzionamento al minimo.
- ↳ **ON (Acceso):** la luminosità dei LED non si esaurisce automaticamente.



Suggerimenti

- Durante la modalità standby, il LED Standby si accende indipendentemente dall'impostazione OFF della visualizzazione LED.

DTS Virtual X

Il virtualizzatore **DTS Virtual:X** consente di usufruire dell'audio multidimensionale indipendentemente dalle dimensioni della stanza, dal layout o dalla configurazione degli altoparlanti.

La tecnologia **DTS Virtual:X** è dotata dell'altezza virtuale proprietaria DTS e dell'elaborazione Surround virtuale per offrire un'esperienza audio coinvolgente da qualsiasi tipo di sorgente di ingresso e configurazione degli altoparlanti.

Premere il pulsante sul telecomando per attivare o disattivare la virtualizzazione.

Stato	Stato LED
ON	() (Due LED centrali si diffondono verso destra/sinistra)
OFF	() (LED sinistro/destro vicino al centro)

- **ON (Acceso):** questa modalità utilizza DTS Virtual:X con altezza virtuale ed elaborazione Surround virtuale per realizzare un campo sonoro tridimensionale quando non vengono utilizzati gli altoparlanti ad altezza regolabile.
- **OFF (Spento):** non utilizza "DTS Virtual:X".

Regolaz. automatica volume

Premere il pulsante **AVL** per portare la regolazione automatica del volume su **ON (Accesa)/OFF (Spenta)** o per la modalità notturna.



Stato	Stato LED
OFF	
ON	
NIGHT	



- **OFF (Spento):** non utilizza "Volume automatico".
- **ON (Acceso):** risponde in tempo reale a diverse sorgenti e tipi di contenuti per mantenere un volume costante.

- **NIGHT (Modalità notturna):** consente di mantenere un'intensità sonora omogenea per tutte le sorgenti e i tipi di contenuti, nonché voci e dialoghi ottimizzati per facilitare l'ascolto in un ambiente silenzioso.

Riproduzione da dispositivi Bluetooth

Con il Bluetooth attivato, collegare la soundbar al dispositivo Bluetooth (ad esempio iPad, iPhone, iPod touch, telefono Android o computer portatile) per ascoltare i file audio memorizzati sul dispositivo tramite gli altoparlanti della soundbar.

- 1 Premere il pulsante  sulla soundbar o  (Sorgente) sul telecomando per selezionare la modalità BT (Bluetooth).
↳ La spia BT lampeggerà in blu.
- 2 Sul dispositivo, attivare il Bluetooth, cercare e selezionare **Philips TAB5309** per avviare il collegamento (consultare il manuale dell'utente del dispositivo Bluetooth per scoprire come attivare il Bluetooth).
↳ Durante il collegamento, la spia BT lampeggia in blu.
- 3 Attendere fin quando non viene emessa un'informazione vocale dalla soundbar.
↳ Se il collegamento è stato effettuato correttamente, la spia BT diventa blu fisso.
- 4 Selezionare e riprodurre i file audio o musicali sul dispositivo Bluetooth.
 - Durante la riproduzione, se si riceve una chiamata, la riproduzione musicale viene interrotta. La riproduzione del disco riparte al termine della chiamata.

- Se il dispositivo Bluetooth supporta il profilo AVRCP, sul telecomando è possibile premere  /  per saltare un brano oppure  per mettere in pausa/ripristinare la riproduzione.

Se il telefono cellulare supporta LE Audio, è possibile utilizzare questa nuova funzione.

- 1 Premere il pulsante  sulla soundbar o  (Sorgente) sul telecomando per selezionare la modalità BT (LE Audio).
↳ La spia BT lampeggerà in bianco.
- 2 Sul dispositivo LE Audio, aprire le impostazioni e attivare il Bluetooth (verificare che la funzione LE Audio sia attiva sul dispositivo LE Audio), cercare e selezionare **Philips TAB5309-LEA** per avviare il collegamento.

LED	Stato	Nome
Blu	BT	Philips TAB5309
Bianco	BT (LE Audio)	Philips TAB5309-LEA

Per uscire dal Bluetooth, è possibile:

- Impostare l'unità su un'altra sorgente.
- Disattivare la funzione dal dispositivo Bluetooth. In alternativa, posizionare il dispositivo Bluetooth al di fuori del raggio d'azione massimo. Il dispositivo Bluetooth verrà scollegato dall'unità dopo le istruzioni vocali.
- Tenete premuto il pulsante  sulla soundbar.

Nota

- In uno spazio aperto senza ostacoli, il raggio d'azione massimo tra la soundbar e il dispositivo Bluetooth è di circa 10 metri.

Nota

- Non è garantita la compatibilità con tutti i dispositivi Bluetooth.
- La riproduzione musicale potrebbe essere interrotta dagli ostacoli presenti tra il dispositivo e la soundbar, come il muro, il rivestimento metallico che ricopre il dispositivo o altri dispositivi nelle vicinanze che operano sulla stessa frequenza.

Riproduzione da un dispositivo esterno

Verificare che la soundbar sia collegata al TV o al dispositivo audio.

- 1 Premere più volte il pulsante  (Sorgente) sulla soundbar o sul telecomando per selezionare le modalità **HDMI ARC**, **OPT**, **AUX**.
↳ La spia luminosa sulla soundbar indica la modalità attualmente in uso.
- 2 Utilizzare direttamente il dispositivo audio per le funzioni di riproduzione.
- 3 Premere i pulsanti +/- (Volume) per regolare il volume al livello desiderato.

Nota

- In modalità ottica/HDMI ARC, se l'unità non emette alcun suono, potrebbe essere necessario attivare l'uscita PCM o Dolby Digital Signal sul dispositivo sorgente (ad esempio TV, DVD o lettore Blu-ray).



Riproduzione di file audio tramite USB

È possibile ascoltare l'audio da un dispositivo di archiviazione USB, come un lettore MP3 e una memoria flash USB eccetera.

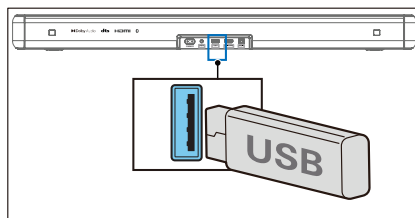
- 1 Inserire il dispositivo USB.



- 2 Premere più volte il pulsante  (Sorgente) sulla soundbar o sul telecomando per selezionare la modalità USB.
- 3 Durante la riproduzione:

Pulsante	Azione
	Avvio, pausa, riavvio della riproduzione
	Passaggio al brano precedente
	Passaggio al brano successivo

Nota

- Questo prodotto potrebbe non essere compatibile con determinati tipi di dispositivi di archiviazione USB.
- Se si usa una prolunga USB, un hub USB o un lettore di schede multifunzione USB, il dispositivo di archiviazione USB potrebbe non essere riconosciuto.
- Non rimuovere il dispositivo di archiviazione USB quando è in corso la lettura dei file.



Nota

- Il sistema può supportare dispositivi USB con memoria fino a 128 GB.
- Questo sistema può riprodurre MP3/WAV/FLAC.
- Supporta una porta USB: 5 V = 500 mA.

Ripristino delle impostazioni predefinite

Consente il ripristino delle impostazioni predefinite.

- Accendere la soundbar, tenere premuti contemporaneamente i pulsanti **+** e **-** per 8 secondi.
 - ↳ Tutti i LED si accendono per 5 secondi; il LED di standby è rosso.

Voce	Impostazioni predefinite
EQ (Equalizzatore)	Movie (Film)
Master Volume (Volume master)	10
Subwoofer Volume (Volume subwoofer)	0
Treble (Toni alti)	0
Surround	OFF (Spento)
Auto Volume (Volume automatico)	OFF (Spento)
Notte (Modalità notturna)	OFF (Spento)
Source (Sorgente)	HDMI-ARC
BT pairing info (Informazioni di associazione BT)	Clear (Cancella)
AV SYNC (Sincronizzazione AV)	0
DISPLAY	ON (Acceso)

Voce	Impostazioni predefinite
Auto Standby (Auto Power Down) Standby automatico (Spegnimento automatico)	ON (Acceso)
Dialogue enhancement (Ottimizzazione dei dialoghi)	OFF (Spento)

5 Specifiche del prodotto



Nota

- Specifiche e design sono soggetti a modifica senza preavviso.

Bluetooth/Wireless

Profili Bluetooth	A2DP, AVRCP
Versione Bluetooth	V 5.4
Gamma di frequenza Bluetooth/ alimentazione del trasmettitore (EIRP)	2402 ~ 2480 MHz < 10 dBm
Gamma di frequenza wireless 2,4 G/ alimentazione del trasmettitore (EIRP)	2402 ~ 2480 MHz < 10 dBm

Sezione amplificatore

Totale	120 W RMS a THD <=10% Max 240 W
--------	------------------------------------

Soundbar

Alimentazione	100-240 V ~ 50/60 Hz
Consumo energetico	25 W
Consumo energetico in standby	Modalità standby standard < 0,50 W Modalità standby in rete < 2,0 W
Risposta in frequenza	150 Hz - 20 KHz
Impedenza altoparlanti	8 Ω x 2
Versione USB diretta	2.0 a velocità piena
USB	5 V $\overline{=}$ 500 mA

Dimensioni (L x A x P)	766 x 67,3 x 91 mm
Peso	1,6 kg
Temperatura di funzionamento	0 - 45 °C

Subwoofer

Alimentazione	100-240 V ~ 50/60 Hz
Consumo energetico	20 W
Consumo in standby	< 0,50 W
Risposta in frequenza	40 Hz - 150 Hz
Impedenza	4 Ω
Dimensioni (L x A x P)	195 x 315,5 x 195 mm
Peso	3,03 kg
Temperatura di funzionamento	0 - 45 °C

Telecomando

Distanza/angolo	6 m/30°
Tipo di batteria	AAA (1,5 V X 2)

Formati audio supportati

HDMI ARC	LPCM 2 canali, LPCM 5.1 canali, Dolby Digital, Dolby Digital plus, DTS Digital Surround 5.1
Ottico	LPCM 2 canali, LPCM 5.1 canali, Dolby Digital, DTS Digital Surround 5.1
Bluetooth	SBC
USB	MP3/WAV/FLAC

6 Risoluzione dei problemi



Avviso

- Rischio di scosse elettriche. Non rimuovere il rivestimento del prodotto per nessun motivo.

Al fine di mantenere valida la garanzia, non provare a riparare l'unità.

In caso di problemi di utilizzo del prodotto, verificare i punti indicati di seguito prima di richiedere assistenza. Se il problema persiste, è possibile ricevere assistenza all'indirizzo www.philips.com/support.

Unità principale

I pulsanti dell'unità principale non funzionano.

- Scollegare dall'alimentazione per qualche minuto, quindi ricollegarla.

Assenza di alimentazione

- Verificare che il cavo CA sia collegato correttamente.
- Assicurarsi che venga erogata corrente dalla presa CA.
- Premere il pulsante  sul telecomando o sulla soundbar per accendere la soundbar.

Suono

Assenza di suono dagli altoparlanti della soundbar.

- Collegare il cavo audio tra la soundbar e il TV o gli altri dispositivi. Non è richiesto un collegamento audio separato quando:
 - la soundbar e il TV sono collegati tramite un collegamento HDMI ARC o

- un dispositivo è collegato al connettore HDMI In della soundbar.

- Sul telecomando, selezionare il corretto ingresso audio.
- Accertarsi che l'audio della soundbar sia attivo.

Audio distorto o eco.

- Se si riproduce l'audio dal TV tramite questo prodotto, accertarsi che l'audio del TV sia disattivato.

Assenza di audio dal subwoofer senza fili.

- Collegare manualmente il subwoofer all'unità principale.
- Aumentare il volume. Premere + (Alza il volume) sul telecomando o sulla soundbar.
- Quando si utilizza uno degli ingressi digitali, se non è presente audio:
 - Provare a impostare l'uscita TV su PCM o
 - Collegarsi direttamente a Blu-ray/altre sorgenti.
 - Alcuni TV non passano per l'audio digitale.
- Il TV potrebbe essere impostato su un'uscita audio variabile. Verificare che l'impostazione dell'uscita audio sia FISSA o STANDARD, non VARIABILE. Per informazioni più dettagliate consultare il manuale dell'utente del TV.
- Se si utilizza il Bluetooth, assicurarsi che il volume sul dispositivo sorgente sia attivo e che l'audio del dispositivo non sia disattivato.

Bluetooth

Non è possibile connettere un dispositivo alla soundbar.

- Il dispositivo non supporta i profili di compatibilità richiesti dalla soundbar.

- La funzione Bluetooth del dispositivo potrebbe essere disattivata. Per informazioni sull'attivazione della funzione, consultare il manuale dell'utente del dispositivo.
- Il dispositivo non è collegato correttamente. Collegare correttamente il dispositivo.
- La soundbar è già connessa a un altro dispositivo Bluetooth. Disconnettere il dispositivo collegato e riprovare.

La qualità di riproduzione audio da un dispositivo collegato al Bluetooth è scarsa.

- La ricezione Bluetooth è scarsa. Avvicinare il dispositivo alla soundbar o rimuovere eventuali ostacoli tra la soundbar e il dispositivo.

Non riesco a trovare il nome Bluetooth di questa unità sul mio dispositivo Bluetooth.

- Assicurarsi che la funzione Bluetooth sia attiva sul proprio dispositivo Bluetooth.
- Associare nuovamente l'unità al dispositivo Bluetooth.

Il telecomando non funziona

- Prima di premere il pulsante di controllo della riproduzione, selezionare la sorgente corretta.
- Ridurre la distanza tra il telecomando e l'unità.
- Inserire la batteria con le polarità (+/-) allineate come indicato.
- Sostituire la batteria.
- Puntare il telecomando in direzione del sensore sulla parte anteriore dell'unità.

Il subwoofer è inattivo o la spia del subwoofer non si accende

- Scollegare il cavo di alimentazione dalla presa di alimentazione e ricollegarlo dopo 3 minuti per ripristinare il subwoofer.

7 Marchi



I marchi adottati HDMI e HDMI High-Definition Multimedia Interface, il trade dress HDMI e il logo HDMI sono marchi o marchi registrati di HDMI Licensing Administrator, Inc. negli Stati Uniti e in altri Paesi.



Dolby, Dolby Audio e il simbolo con la doppia D sono marchi registrati di Dolby Laboratories Licensing Corporation.

Realizzato su licenza di Dolby Laboratories.



Il marchio Bluetooth® e i loghi sono marchi registrati di Bluetooth SIG, Inc. e il loro utilizzo da parte di MMD Hong Kong Holding Limited è concesso in licenza. Altri marchi e nomi commerciali sono di proprietà dei rispettivi titolari.



Per i brevetti DTS, visitare il sito <http://patents.dts.com>. Realizzato su licenza di DTS, Inc. o DTS Licensing Limited. DTS, Digital Surround, Virtual:X e il logo DTS sono marchi o marchi registrati di DTS, Inc. negli Stati Uniti e in altri Paesi. © 2021 DTS, Inc. TUTTI I DIRITTI RISERVATI.



Le specifiche sono soggette a modifica senza preavviso.

Visitare il sito www.Philips.com/support per gli aggiornamenti e i documenti più recenti.

Philips e il logo dello scudo Philips sono marchi registrati di Koninklijke Philips N.V. e vengono utilizzati su licenza.

Questo prodotto è stato fabbricato ed è venduto sotto la responsabilità di MMD Hong Kong Holding Limited o di una delle sue affiliate e MMD Hong Kong Holding Limited è il garante in relazione a questo prodotto.

