

PHILIPS

Soundbar

6000-es sorozat

Felhasználói kézikönyv

TAB5109

Regisztrálja termékét, és vegye igénybe a támogatást:
www.philips.com/support

Tartalom

1. Fontos biztonsági utasítások	3	5. Termékjellemzők	19
Biztonság	3		
A termék megóvása	5		
A környezet védelme	5	6. Hibaelhárítás	20
Megfelelőségi nyilatkozat	5		
Súgó és támogatás	5	7. Védjegyek	22
2. Az Ön Soundbar készüléke	6		
A doboz tartalma	6		
Soundbar	6		
Csatlakozók	7		
Távvezérlő	8		
A távvezérlő előkészítése	9		
Elhelyezés	10		
Fali tartó	10		
3. Csatlakoztatás	11		
Csatlakoztatás HDMI ARC csatlakozással	11		
Csatlakoztatás optikai csatlakozóhoz	12		
Csatlakoztatás az audiobemenethez	12		
Csatlakoztatás a tápellátáshoz	13		
4. A Soundbar használata	13		
Az alkalmazás letöltése	13		
Be- és kikapcsolás	14		
Üzem módváltás	14		
A hangerő beállítása	14		
Magas és mély hangok beállítása	15		
A Hangszínszabályozó (EQ) effekt kiválasztása	15		
A LED-kijelzés be-/kikapcsolást jelző fénye	15		
DTS Virtual X	16		
Automatikus hangerő-beállítás	16		
Lejátszás Bluetooth-eszközökről	16		
Külső eszköz hallgatása	18		
Hang lejátszása USB-n keresztül	18		
Gyári beállítások	18		



1. Fontos biztonsági utasítások

A termék használata előtt figyelmesen olvassa el az összes utasítást. A garancia nem terjed ki azokra a hibákra, amelyek az utasítások figyelmen kívül hagyása miatt következnek be.

Biztonság

Biztonsági jelzések ismertetése

A jelölési információk a termék alján vagy hátulján találhatóak.

	VIGYÁZAT! ÁRAMÜTÉS VESZÉLYE NE NYISSA FEL	
VIGYÁZAT: AZ ÁRAMÜTÉS KOCKÁZATÁNAK CSÖKKENTÉSE ÉRDEKÉBEN NE TÁVOLÍTSA EL A BURKOLATOT (VAGY HÁT LAPOT). A TERMÉK NEM TARTALMAZ A FELHASZNÁLÓ ÁLTAL JAVÍTHATÓ ALKATRÉSZEKET. A TERMÉK SZERVIZELÉSÉT BÍZZA SZAKEMBERRE.		



Ez egy II. TECHNIKAI OSZTÁLYÚ, kettős szigetelésű készülék védelmi földelés nélkül.



Váltakozó áramú feszültség



Ez a szimbólum az egyenáramú feszültséget jelzi.



Kövesse a felhasználói kézikönyvben leírt utasításokat!



FIGYELMEZTETÉS!

Figyelmeztetés: Áramütésveszély!



A felkiáltójel célja, hogy felhívja a felhasználó figyelmét a fontos kezelési utasításokra.

Áramütés veszélye vagy tűzveszély!

- Mielőtt végrehajtja vagy megváltoztatja a csatlakoztatásokat, ellenőrizze, hogy minden készülék vezetékét kihúzza-e a fali aljzatból.
- Óvja a terméket és tartozékait az esőtől és a víztől. Soha ne helyezzen a termék közelébe folyadékot tartalmazó edényt, például vázát. Ha a termékre vagy termékbé folyadék kerülne, azonnal húzza ki az elektromos hálózati csatlakozót. Használat előtt vizsgálta meg a terméket a vevőszolgálatnál.
- Ne tegye ki a terméket és tartozékait nyílt láng vagy hőforrás hatásának, például közvetlen napfénynek.
- Soha ne helyezzen tárgyakat a termék szellőzőibe vagy egyéb nyílásaiba.
- Ha a hálózati csatlakozódugó vagy készülékcsatlakozó használatos megszakítóeszközként, akkor mindig működőképesnek kell lennie.
- Az elemeket vagy elemcsomagokat soha ne tegye ki túlzott hőhatásnak, például napsütésnek, tűznek stb.
- Villámlással járó vihar előtt húzza ki a termék tápkábelét.
- A hálózati kábel kihúzásakor soha ne a kábelt, hanem a csatlakozódugót fogja.
- A terméket trópusi és/vagy mérsékelt hőmérsékleti körülmények között használja.

Rövidzárlat veszélye vagy tűzveszély!

- A termék azonosítóját és a tápellátás adatait a termék hátoldalán vagy alján lévő típusazonosító táblán találja.
- Mielőtt csatlakoztatná a terméket a hálózati aljzathoz, győződjön meg róla, hogy a hálózati feszültség megfelel a termék hátulján vagy alján feltüntetett értéknek. Eltérő feszültségérték esetén soha ne csatlakoztassa a terméket a hálózati aljzathoz.

Sérülésveszély vagy a termék károsodásának veszélye!

- Falra szerelés esetén a terméket a szerelési utasításoknak megfelelően, szilárdan kell rögzíteni a falra. Kizárólag a mellékelt fali tartót használja (ha rendelkezésre áll). A nem megfelelő fali rögzítés balesetet, sérülést és kárt okozhat. Ha kérdése van, vegye fel a kapcsolatot az országában működő vevőszolgálattal.
- Soha ne helyezze a terméket vagy bármilyen más tárgyat a hálózati kábelekre vagy más elektromos berendezésre.
- Ha a terméket 5 °C alatti hőmérsékleten szállítja, akkor a kicsomagolás után várjon, amíg a hőmérséklete eléri a környezet hőmérsékletét, és csak ezután csatlakoztassa a tápkábelt a hálózati aljzatba.
- A termék egyes részei üvegből is készülhetnek. A sérülések és károk elkerülése érdekében óvatosan kezelje a terméket.

Túlmelegedés veszélye!

- Soha ne szerelje a terméket túl szűk helyre. A megfelelő szellőzés érdekében mindig hagyjon legalább 10 cm szabad helyet a termék körül. Ügyeljen arra, hogy függöny vagy egyéb tárgy soha ne takarja el a termék szellőzőnyílásait.

Elemek használata esetén VIGYÁZZON a következőkre:

- VIGYÁZAT: Ha az elemeket nem megfelelően helyezi be, felrobbanhatnak. Az elemeket csak azonos vagy egyenértékű típusúra cserélje.
- Távolítsa el az elemeket, ha lemerültek, vagy ha hosszabb ideig nem fogja használni a távvezérlőt.

- Az elemek vegyi anyagokat tartalmaznak. Cseréjüket és ártalmatlanításukat az állami és helyi irányelveknek megfelelően kell elvégezni.
- Megfelelően helyezze be az elemeket, ügyeljen a készüléken látható + és - jelölésekre.
- Ne használjon egyszerre régi és új elemeket.
- Ne használjon egyszerre alkáli, szabványos (szén-cink) vagy újratölthető (Ni-Cd, Ni-MH stb.) elemeket.
- Az elemeket vagy elemcsomagokat soha ne tegye ki túlzott hőhatásnak, például napsütésnek, tűznek stb.
- Ne dobja az elemeket tűzbe vagy forró sütőbe, és kerülje a mechanikus összenyomásukat vagy megvágásukat.
- Az elemeket ne tegye ki szélsőségesen alacsony légnyomásnak.



Megjegyzés

- A besorolási matrica a berendezés alján vagy hátulján található.

A termék megóvása

A termék tisztításához kizárólag mikroszálás textíliát használjon.

A környezet védelme

A régi termék és elemek leselejtezése



Ez a termék kiváló minőségű anyagok és alkatrészek felhasználásával készült, amelyek újrahasznosíthatók és újra felhasználhatók.



Ha ez a szimbólum szerepel a terméken, az azt jelenti, hogy a termék a 2012/19/EU európai irányelv hatálya alá tartozik.



Ez a szimbólum azt jelenti, hogy a termék a 2013/56/EU európai irányelv hatálya alá tartozó elemeket tartalmaz, amelyek nem kezelhetők háztartási hulladékként.

Tájékozódjon az elektromos és elektronikus termékek és elemek szelektív hulladékként történő gyűjtésének helyi feltételeiről. Kövesse a helyi szabályokat, és soha ne dobja a terméket és elemet a háztartási hulladékgyűjtőbe. A régi termék és az elemek helyes leselejtezésével segít megelőzni a környezetet és az emberi egészséget illető negatív következményeket.

Az elemek eltávolítása

Az elemek eltávolításához lásd az elemek behelyezésével kapcsolatos részt.

Megfelelőségi nyilatkozat

Ez a termék megfelel az Európai Közösség rádióinterferenciára vonatkozó követelményeinek.

A TP Vision Europe B.V. ezúton kijelenti, hogy a termék megfelel a 2014/53/EU számú (RED) irányelvben és az Egyesült Királyság rádióberendezésekre vonatkozó 2017. évi, 1206. számú SI irányelvében foglalt lényeges előírásoknak és egyéb vonatkozó rendelkezéseknek. A Megfelelőségi nyilatkozat a www.philips.com/support címen olvasható.

Súgó és támogatás

Széles körű online támogatásért látogasson el a www.philips.com/support weboldalra, ahol:

- letöltheti a felhasználói kézikönyvet és a rövid üzembehelyezési útmutatót,
- oktatóvideókat tekinthet meg (csak bizonyos típusok esetében),
- választ kaphat a gyakran ismétlődő kérdésekre (GYIK),
- e-mailben elküldheti nekünk kérdéseit,
- kapcsolatba léphet ügyfélszolgálatunkkal.

Kövesse a weboldalon szereplő utasításokat a nyelv kiválasztásához, majd adja meg a termék típusszámát.

Másik megoldásként az országában működő vevőszolgálattal is felveheti a kapcsolatot. A kapcsolatfelvétel előtt jegyezze fel a termék típusszámát és sorozatszámát. Ezek az adatok a termék hátulján vagy alján találhatóak.

2. Az Ön Soundbar készüléke

Köszönjük, hogy Philips terméket vásárolt, és üdvözljük a Philips világában! A Philips által biztosított teljes körű támogatáshoz regisztrálja Soundbar készülékét a www.philips.com/support weboldalon.

A doboz tartalma

Ellenőrizze és azonosítsa be a csomagban lévő tételeket:

- Soundbar 1 db
- Távvezérlő 1 db
(2 db AAA elem)
- Tápkábel * 1 db
- Fali rögzítőkészlet 1 db
- Rövid üzembehelyezési útmutató/
Garanciajegy/Biztonsági lap 1 db

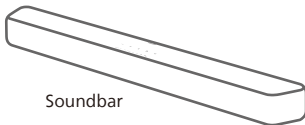

Soundbar



Fali rögzítőkészlet
(2 db konzol/ 4 db konzolsavar/
4 db gumborítás)

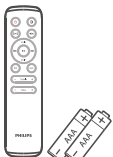

Távvezérlő
(2 db AAA elem)

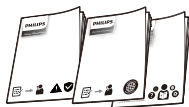

Rövid üzembehelyezési
útmutató
Garanciajegy/Biztonsági lap

TAB5109/10		TAB5109/98	
TAB5109/67	TAB5109/61	TAB5109/96	TAB5109/77

- A tápkábel mennyisége és a csatlakozódugasz típusa régióként eltérő.
- A jelen felhasználói kézikönyvben szereplő képek, ábrák és rajzok csak referenciaként szolgálnak, a tényleges termék megjelenése eltérhet ezektől.

Soundbar

Ez a szakasz a Soundbar áttekintését tartalmazza.

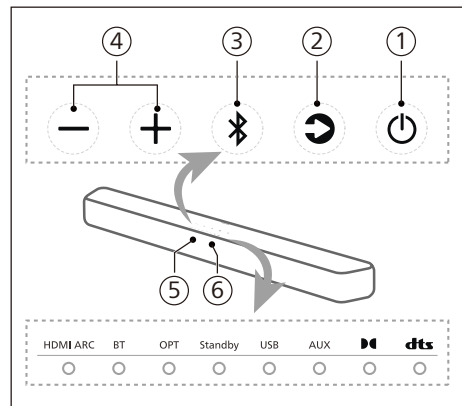

① (Készület-bekapcsolás)

- A Soundbar bekapcsolása vagy készületi üzemmódba állítása.
- Tartsa lenyomva 8 másodpercig bekapcsolt állapotban az automatikus készület (15 perces automatikus készület) be- vagy kikapcsolásához.

② (Forrás) gomb

Bemeneti forrás kiválasztása a Soundbar készülékhez.

③ (Bluetooth) gomb



- Nyomja le a Bluetooth üzemmód kiválasztásához.
- Tartsa lenyomva 3 másodpercig a Bluetooth-párosítási üzemmódba lépéshez.
- Tartsa lenyomva 8 másodpercig az összes eszköz leválasztásához és a BT-csatlakozási előzménylista törléséhez, majd a párosítási üzemmódba lépéshez.

④ +/- (Hangerő) gomb

A hangerő növelése vagy csökkentése.

⑤ A távvezérlő érzékelője

⑥ A Soundbar LED-jelzőfénye

LED állapot	Állapot	
HDMI ARC	Folyamatos fehér	HDMI ARC üzemmód
BT	Folyamatos kék	Bluetooth (klasszikus) üzemmód
	Folyamatos fehér	Bluetooth (LE Audio) üzemmód
OPT	Folyamatos fehér	Optikai üzemmód
Standby	Folyamatos piros	Készenléti üzemmód
USB	Folyamatos fehér	USB üzemmód
AUX	Folyamatos fehér	AUX üzemmód
	Folyamatos fehér	Dolby Audio
	Folyamatos fehér	DTS Audio

Csatlakozók

Ez a szakasz a Soundbar készüléken található csatlakozók áttekintését tartalmazza.

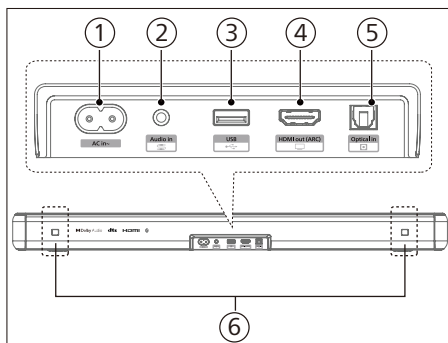

① Váltakozó áramú bemenet ~ aljzata
Csatlakoztatás a tápellátáshoz.

② Audio in (Audiobemenet)
Audiobevitel például egy (3,5 mm-es csatlakozóval rendelkező) MP3-lejátszóról.

③ USB
• Csatlakoztatás egy USB-tárolóeszközhöz audiotartalmak lejátszásához.
• A termék szoftverének frissítése.

④ HDMI ARC
A port támogatja az ARC HDMI funkciót. Csatlakoztatás a TV-készülék HDMI (ARC) bemenetéhez.

⑤ Optikai in (Optikai bemenet)
Csatlakoztatás a TV-készülék vagy más digitális készülék optikai hangkimenetéhez.

⑥ A fali rögzítőelem nyílása

Távvezérlő

Ez a szakasz a távvezérlő áttekintését tartalmazza.

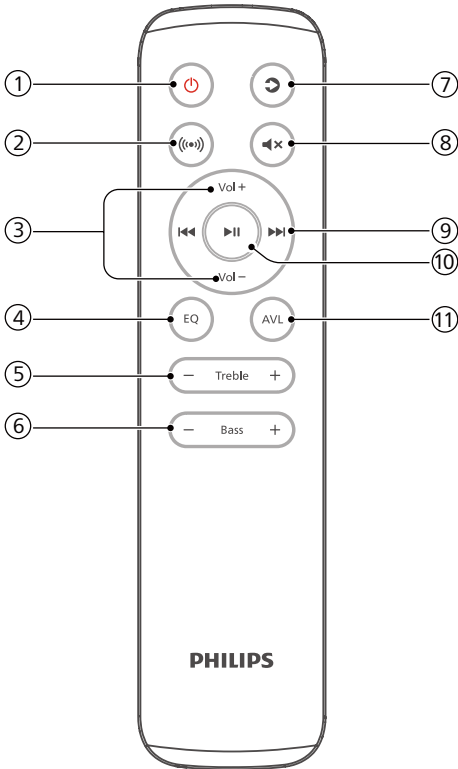

- ① **⏻ (Készenlét-bekapcsolás)**
 - A Soundbar bekapcsolása vagy készenléti üzemmódba állítása.
 - Tartsa lenyomva 8 másodpercig bekapcsolt állapotban az automatikus készenlét (15 perces automatikus készenlét) be- vagy kikapcsolásához.
- ② **⦿ (Surround)**
Virtualizálás be-/kikapcsolása.
- ③ **Vol +/Vol - (A Soundbar hangereje)**
A Soundbar hangerejének növelése/ csökkentése.

- ④ **EQ (Hangszínszabályozó)**
 - A Hangszínszabályozó (EQ) effekt kiválasztása.
 - Tartsa lenyomva 3 másodpercig a párbeszéd kiemelésének be-/ kikapcsolásához.
- ⑤ **Treble +/- (Magashang +/-)**
A magas hangok szabályozása.
- ⑥ **Bass +/- (Mélyhang +/-)**
(A mélynyomó hangereje)
A mélynyomó hangerejének beállítása.
- ⑦ **⦿ (Forrás)**
Nyomja le a Soundbar bemeneti forrásának kiválasztásához.
- ⑧ **⏻ (Némítás)**
A hangerő némítása vagy visszaállítása.
- ⑨ **⏮/⏭ (Előző/következő)**
Ugrás az előző/következő műsorszámra USB/BT üzemmódban.
- ⑩ **▶|| (Lejátszás/szünet)**
Lejátszás indítása, szüneteltetése és folytatása USB/BT üzemmódban.
- ⑪ **AVL (Automatikus hangerő-beállítás)**
Automatikus hangerő-beállítás be-/ kikapcsolása és éjszakai üzemmód.

A távvezérlő előkészítése

- A mellékelt távvezérlő lehetővé teszi az egység távolról történő működtetését.
- Amennyiben akadályok találhatók az egység és a távvezérlő között, akkor a távvezérlő a 6 m-es hatótávolságon belül történő használata esetén is előfordulhat, hogy a távvezérlős működtetés nem lehetséges.
- Ha a távvezérlőt olyan egyéb termékek közelében használja, amelyek infravörös sugarakat generálnak, illetve más, infravörös sugarakat alkalmazó távvezérlős eszközöket használ az egység közelében, akkor előfordulhat, hogy az egység nem fog megfelelően működni. Ez fordítva is igaz, azaz is előfordulhat, hogy a többi termék nem fog megfelelően működni.

A távvezérlő elemeinek cseréje

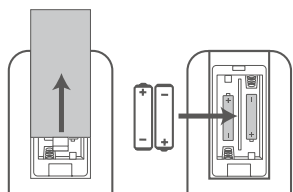

- 1 Nyomja le és csúsztassa el a hátsó fedelet a távvezérlő elemtartó rekeszének felnyitásához.
- 2 Helyezzen be két AAA méretű elemet (tartozék). Ügyeljen arra, hogy az elemek (+) és (-) végei az elemtartó rekeszben jelzett (+) és (-) végekhez kerüljenek.
- 3 Zárja le az elemtartó rekesz fedelét.

Elemekkel kapcsolatos óvintézkedések

- Ügyeljen arra, hogy az elemeket a megfelelő pozitív „⊕” és negatív „⊖” polaritással helyezze be.
- Azonos típusú elemeket használjon. Soha ne használjon egyszerre különböző típusú elemeket.
- Csak újratölthető vagy csak nem újratölthető elemek használhatók. Tekintse át az elemek címkéjén jelzett óvintézkedéseket.
- Ügyeljen a körmeire, amikor eltávolítja az elemtartó rekesz fedelét és az elemeket.
- Ne ejtse le a távvezérlőt.
- Ne engedje, hogy bármilyen behatás érje a távvezérlőt.
- Ne öntsön vizet vagy más folyadékot a távvezérlőre.
- Ne helyezze a távvezérlőt nedves tárgyra.
- Ne tegye ki a távvezérlőt közvetlen napfény hatásának, és ne helyezze erős hőforrások közelébe.
- Ha hosszabb ideig nem fogja használni a távvezérlőt, akkor távolítsa el belőle az elemeket, mivel korrodálódhatnak vagy szivárogni kezhetnek, ami fizikai sérülést és/vagy anyagi kárt, illetve tüzet is okozhat.
- Ne használjon a jelen kézikönyvben meghatározottaktól eltérő elemeket.
- Ne használjon egyszerre új és régi elemeket.
- Soha ne töltsön fel az elemeket, amennyiben nem győződött meg arról, hogy újratölthető típusról van szó.

Elhelyezés

A mélynyomót a Soundbar készüléktől legalább 1 m-re, és a faltól legalább 10 cm-re helyezze el.

A legjobb eredmény érdekében az alábbi ábra szerint helyezze el a mélynyomókat.

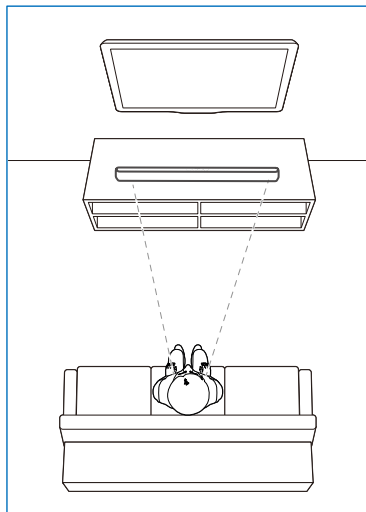

Fali tartó

Megjegyzés

- A nem megfelelő fali rögzítés balesetet, sérülést és kárt okozhat. Ha kérdése van, vegye fel a kapcsolatot az országában működő vevőszolgálattal.
- A falra rögzítés előtt győződjön meg róla, hogy a fal elbírja a Soundbar tömegét.
- A falra rögzítés előtt nem kell eltávolítania a gumitalpat a Soundbar alsó részéről, ugyanis a gumitalpat nem lehet újra rögzíteni.
- Győződjön meg arról, hogy a fali tartó típusának megfelelő hosszúságú és átmérőjű csavarokat használ a falra rögzítés során.
- Ellenőrizze, hogy a Soundbar hátulján lévő USB-port csatlakoztatva van-e egy USB-eszközhöz. Amennyiben úgy találja, hogy a csatlakoztatott USB-eszköz akadályozza a fali tartót, akkor egy másik, megfelelő méretű USB-eszközt kell használnia.

A csavar hosszúsága/átmérője Fali rögzítés javasolt magassága

Azt javasoljuk, hogy a Soundbar falra rögzítése előtt helyezze el a TV-készüléket. Ha elhelyezte a TV-készüléket, akkor a Soundbar eszközt a TV-készülék aljától 50 mm-es távolságban rögzítse a falon.

FIGYELMEZTETÉS!

- A sérülések megelőzése érdekében a készüléket szilárdan rögzíteni kell a talajhoz/falhoz a szerelési utasításokban leírtak szerint.
- Fali rögzítés javasolt magassága: $\leq 1,5$ méter.

- 1 Fúrjon 4 egymással párhuzamos (a fal típusának megfelelően egyenként 3–8 mm átmérőjű) furatot a falba.
 - Az egyes furatok közötti távolság: 616 mm/24,25"
 - A mellékelt fali rögzítősablont segítségével egyszerűbben határozhatja meg a furatok helyzetét a falon.
- 2 Rögzítse a fali tartókonzolkat a falon a csavarok (tartozék) és egy csavarhúzó (nem tartozék) használatával. Ellenőrizze, hogy megfelelően vannak-e rögzítve.
- 3 Emelje az egységet a fali tartókonzolkra, és csúsztassa a helyére.

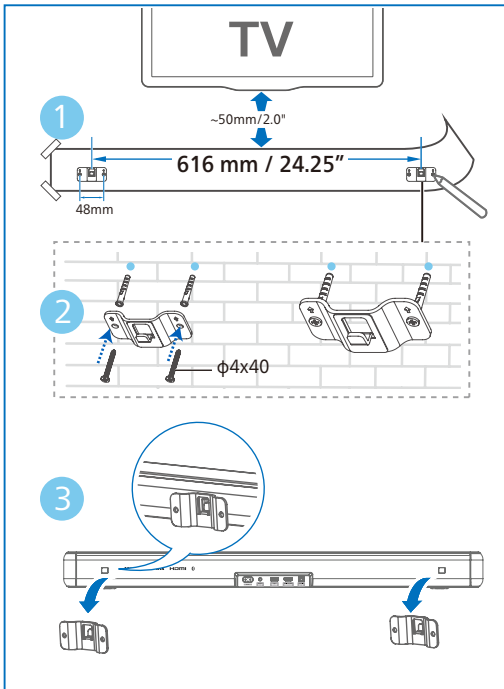

3. Csatlakoztatás

Ez a szakasz a Soundbar TV-készülékhez, illetve más készülékekhez történő csatlakoztatásához, majd beállításához nyújt segítséget.

Megjegyzés

- A termék azonosítóját és a tápellátás adatait a termék hátoldalán vagy alján lévő típusazonosító táblán találja.
- Mielőtt végrehajtja vagy megváltoztatja a csatlakoztatásokat, ellenőrizze, hogy minden készülék vezetékét kihúzta-e a fali aljzatból.

Csatlakoztatás HDMI ARC csatlakozással

HDMI ARC (Audio Return Channel)

Soundbar készüléke támogatja az ARC (Audio Return Channel) funkcióval rendelkező HDMI-t. Ha a TV-készüléke kompatibilis a HDMI ARC funkcióval, akkor a TV audiotartalmait egyetlen HDMI kábel segítségével hallhatja a Soundbar készüléken.

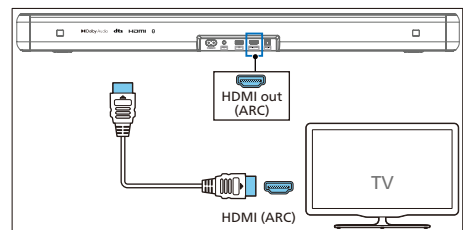

- 1 Kapcsolja be a TV-készüléken a HDMI-CEC funkciókat. További részleteket a TV-készülék felhasználói kézikönyvében talál.
 - A TV-készülék **HDMI ARC** csatlakozójának jelölése eltérő lehet. További részleteket a TV-készülék felhasználói kézikönyvében talál.

- 2 Csatlakoztassa a Soundbar **HDMI ARC** csatlakozóját a TV-készülék **HDMI ARC** csatlakozójához egy nagy átviteli sebességű HDMI-kábel segítségével.

Megjegyzés

- A TV-készülékének támogatnia kell a HDMI-CEC és ARC funkciót. A HDMI-CEC és ARC funkcióknak bekapcsolt állapotban kell lennie.
- A HDMI-CEC és ARC beállításának módja a TV-készüléktől függően eltérhet. Az ARC funkcióval kapcsolatos részletekért tekintse át a TV-készülék felhasználói kézikönyvét.
- Ügyeljen arra, hogy olyan HDMI-kábeleket használjon, amelyek támogatják az ARC funkciót.

Csatlakoztatás optikai csatlakozóhoz

- 1 Csatlakoztassa a Soundbar **Optical in (Optikai bemenet)** csatlakozóját a TV-készülék vagy a másik eszköz **Optical out (Optikai kimenet)** csatlakozójához egy optikai kábel segítségével.

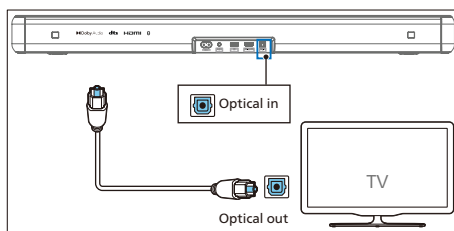

- A digitális optikai csatlakozó jelölése **Spdif in (Spdif bemenet)** vagy **Spdif out (Spdif kimenet)** lehet.

Csatlakoztatás az audiobemenethez

3,5 mm-es audiokábel használata

- Csatlakoztassa a TV-készülék fejhallgató aljzatát a Soundbar **Audio in (Audiobemenet)** aljzatához egy 3,5 mm – 3,5 mm audiokábel segítségével.

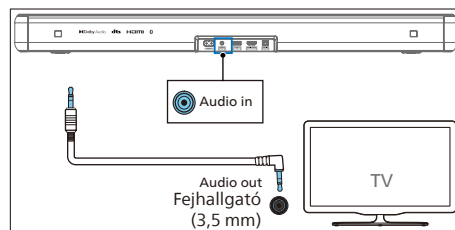

3,5 mm–RCA audiokábel használata

- Csatlakoztassa a TV-készülék audiokimenet aljzatait a Soundbar **Audio in (Audiobemenet)** aljzatához egy RCA–3,5 mm audiokábel segítségével.

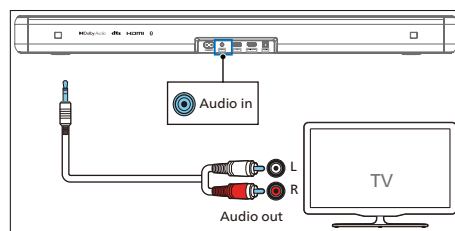

Csatlakoztatás a tápellátáshoz

- Mielőtt csatlakoztatná a váltakozó áramú hálózati kábelt, győződjön meg róla, hogy minden mást csatlakoztatott.
 - Fennáll a termék károsodásának veszélye! Győződjön meg arról, hogy a tápfeszültség megegyezik-e a készülék hátoldalán vagy alján feltüntetett feszültséggel.
- 1** Csatlakoztassa a hálózati kábelt a Soundbar AC~ aljzatához, majd egy hálózati aljzathoz.

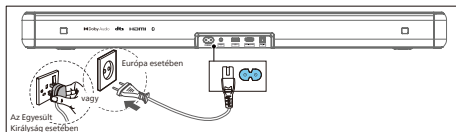

Megjegyzés

- A tápkábel mennyisége és a csatlakozódugasz típusa régióként eltérő.

4. A Soundbar használata

Ez a szakasz azt mutatja be, hogy hogyan használhatja a Soundbar eszközt a csatlakoztatott eszközök hangjának lejátszására.

Mielőtt hozzáfogna

- Gondoskodjon a rövid üzembehelyezési útmutatóban, valamint a felhasználói kézikönyvben ismertetett csatlakozások létrehozásáról.
- Állítsa a Soundbar készüléket a többi készülékhez megfelelő forrásra.

Az alkalmazás letöltése

Olvassa be a QR-kódot, vagy keressen rá a „Philips Entertainment” kifejezésre az Apple App Store vagy a Google Play áruházban az alkalmazás letöltéséhez és telepítéséhez.



Philips Entertainment 

A Philips Entertainment alkalmazásban a hangerőszintet, a hangstílust (EQ), a párbeszéd-kiemelést, a Surround hangzást, az automatikus hangerő-beállítást, az AV szinkronizálást, a LED-világítást, a forrásválasztást és számos egyébét is beállíthat.

Be- és kikapcsolás

- Amikor első alkalommal csatlakoztatja a Soundbar készüléket a hálózati aljzathoz, az egység készenlét üzemmódban van.
- Nyomja meg a távvezérlő vagy a Soundbar  gombját a Soundbar **ON (BEKAPCSOLT)** vagy **OFF (KIKAPCSOLT)** állapotba állításához.
- Ha teljesen szeretné kikapcsolni a Soundbar készüléket, válassza le a hálózati csatlakozódugaszt a hálózati aljzatról.

Automatikus készenlét

- A Soundbar a TV-készülék vagy a külső Soundbar leválasztása (vagy az USB, BT funkció lejátszásának szüneteltetése), illetve kikapcsolása esetén kb. 15 perc elteltével automatikusan készenlét üzemmódra vált.
- Tartsa lenyomva a  gombot 8 másodpercig bekapcsolt állapotban az automatikus készenlét (15 perces automatikus készenlét) be- vagy kikapcsolásához.



Megjegyzés

- HDMI (ARC) üzemmódban az egység kb. 15 perc elteltével hálózati készenlét üzemmódba lép, amennyiben nincs hanglejátszás.
- Aux, USB, optikai és Bluetooth üzemmódban az egység kb. 15 perc elteltével automatikusan készenlét üzemmódba lép, amennyiben nincs hanglejátszás.

Üzem módválasztás

A Soundbar vagy a távvezérlő  (Forrás) gombjának többszöri megnyomásával választhat a **HDMI ARC**, **BT**, **BT (LE Audio)**, **OPT**, **USB** vagy **AUX** üzemmódok közül.



- ↳ Állítsa át a lejátszási forrást, és az elelső jelzőfény ennek megfelelően kezd villogítani.

A hangerő beállítása

A Soundbar hangerejének beállítása

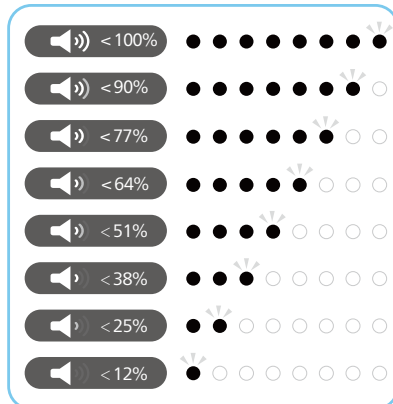
- Nyomja meg a **Vol+/Vol-** (Hangerő) gombot a hangerőszint növeléséhez vagy csökkentéséhez.
 - ↳ A hangerő beállításakor a jelzőfény növeli/csökkenti a fény erősségét. Az aktuális hangerőszintet a kijelzett fény/villogás (ábra) alapján állapíthatja meg.



- A hang elnémításához nyomja meg a  (Némítás) gombot.
- A hang visszaállításához nyomja meg ismét a  (Némítás) gombot, vagy nyomja meg a **Vol+/Vol-** (Hangerő) gombot.

Magas és mély hangok beállítása

- Nyomja meg a **Bass +/-** gombot az alacsony frekvenciájú hangok (mély hangok) módosításához.
- Nyomja meg a **Treble +/-** gombot a magas frekvenciájú hangok (magas hangok) módosításához.

Mély/ magas	LED állapot
+5	○ ● ● ● ● ● ◎ ○ ○
+4	○ ● ● ● ● ◎ ○ ○ ○ ○
+3	○ ● ● ◎ ○ ○ ○ ○ ○ ○
+2	○ ● ◎ ○ ○ ○ ○ ○ ○ ○ ○
+1	○ ◎ ○ ○ ○ ○ ○ ○ ○ ○ ○ ○
0	● ○ ○ ○ ○ ○ ○ ○ ○ ●
-1	○ ○ ○ ○ ○ ○ ○ ◎ ○ ○
-2	○ ○ ○ ○ ○ ◎ ● ○ ○ ○
-3	○ ○ ○ ○ ◎ ● ● ○ ○ ○
-4	○ ○ ○ ◎ ● ● ● ○ ○ ○
-5	○ ○ ◎ ● ● ● ● ○ ○ ○

A Hangszínszabályozó (EQ) effekt kiválasztása

Adott videofelvételhez vagy zeneszámhoz illő, előre meghatározott hangzású üzemmódokat választhat.

- 1 Nyomja meg a távvezérlő **EQ** gombját a használni kívánt, előre beállított hangszínszabályozó effektek kiválasztásához.
- 2 Nyomja meg az **EQ** gombot az egyes üzemmódok közötti váltáshoz.
 - ↳ A LED-ek 3 másodpercre felvillannak, ezzel jelezve az aktuális EQ-üzemmódot az EQ-üzemmódok meghatározása szerint.

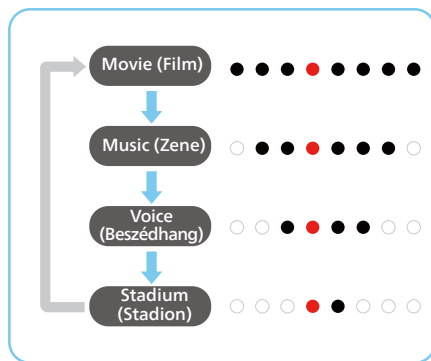

A LED-kijelzés be-/kikapcsolást jelző fénye

Tartsa lenyomva a távvezérlő **⏏** (Némítás) gombját 5 másodpercig a LED-kijelzés be-/kikapcsolásához.

- ↳ **OFF (KIKAPCSOLT):** A LED-ek fényereje visszatér normál állapotba, ha megnyom egy tetszőleges gombot. A LED-ek 10 másodpercnyi üresjárat után automatikusan kikapcsolnak.
- ↳ **ON (BEKAPCSOLT):** A LED-ek önmaguktól nem alszanak ki.



Tippek



- Készenlét üzemmódban a készenléti LED a LED-kijelzés KIKAPCSOLT állapota ellenére is bekapcsol.

DTS Virtual X

A **DTS Virtual:X** révén többdimenziós hangélményben lehet része, függetlenül az adott helyiség méretétől és elrendezésétől, valamint a hangszórók konfigurációjától.

A **DTS Virtual:X** technológia a DTS szabadalmaztatott virtuális magasság- és virtuális surround hangfeldolgozásának köszönhetően biztosít magával ragadó hangélményt, függetlenül a használt bemeneti forrástól és hangszóró-konfigurációtól.

- 1 Nyomja meg a távvezérlő (📶) gombját a virtualizálás be- vagy kikapcsolásához.



Állapot	LED állapot
ON	 (A két középső LED jobbra/balra terjeszkedik)
OFF	 (A bal/jobb oldali LED-ek a középpont felé haladnak)

- **ON (BEKAPCSOLT):** Ez az üzemmód a virtuális magasság- és virtuális surround hangfeldolgozással rendelkező DTS Virtual:X technológiát alkalmazva nyújt háromdimenziós hangteret, amikor mennyezeti hangszórók nincsenek használatban.
- **OFF (KIKAPCSOLT):** Ne használja a „DTS Virtual:X” technológiát.

Automatikus hangerő-beállítás

Az automatikus hangerő-beállítás és az éjszakai üzemmód együttes használata



Nyomja meg az **AVL (Automatikus hangerő-beállítás)** gombot az automatikus hangerő-beállítás **ON (BEKAPCSOLT)/OFF (KIKAPCSOLT)** üzemmódra vagy éjszakai üzemmódra állításához.

Állapot	LED állapot
OFF	
ON	
NIGHT	

- **OFF (KIKAPCSOLT):** Ne használja az „Automatikus hangerő-beállítást”.
- **ON (BEKAPCSOLT):** Valós időben reagál a különböző forrásokra és tartalomtípusokra az egységes hangerő fenntartása érdekében.
- **NIGHT (ÉJSZAKAI):** Egyenletes hangerőt tart fenn minden forrás és tartalomtípus esetében, valamint javítja az ének- és beszédhangot, hogy csendes környezetben is jobban lehessen hallani.

Lejátszás Bluetooth-eszközökről

Csatlakoztassa a SoundBar készüléket a Bluetooth eszközhöz (pl. iPad, iPhone, iPod touch, Android telefon vagy laptop) Bluetooth-kapcsolaton keresztül, és már hallgathatja is az eszközön tárolt hangfájlokat a Soundbar hangszórókon.

- 1 Nyomja meg a  gombot a Soundbar készüléken vagy a  (Forrás) gombot a távvezérlőn a BT (Bluetooth) üzemmód kiválasztásához.

- ↳ A BT jelzőfény kéken kezd villogni.
- 2 Kapcsolja be a Bluetooth funkciót a Bluetooth eszközön, majd keressen rá és válassza ki a **Philips TAB5109** lehetőséget a csatlakozás megkezdéséhez (a Bluetooth engedélyezésével kapcsolatos további információkat lásd a Bluetooth eszköz felhasználói kézikönyvében).
- ↳ Csatlakoztatás közben a BT jelzőfény kéken villog.
- 3 Várjon, amíg egy hangutasítás nem érkezik a Soundbar készüléktől.
- ↳ Sikeres csatlakoztatás esetén a BT jelzőfény folyamatos kék fényvel világít.
- 4 Válassza ki és játssza le a hangfájlokat vagy zenét a Bluetooth eszközön.
- Ha lejátszás közben hívás érkezik, a zenelejátszás megáll. A hívás befejeztével a lejátszás folytatódik.
 - Ha a Bluetooth eszköz támogatja az AVRCP profilt, a távvezérlőn lévő **◀◀/▶▶** gomb megnyomásával egy adott műsorszámra ugorhat, a **▶||** megnyomásával pedig szüneteltetheti/folytathatja a lejátszást.

Ha a mobiltelefonja támogatja az LE Audio funkciót, akkor ennek az új funkciónak az előnyeit is élvezheti.

- 1 Nyomja meg a **⌘** gombot a Soundbar készüléken vagy a **⌚** (Forrás) gombot a távvezérlőn a **BT (LE Audio)** üzemmód kiválasztásához.
- ↳ A BT jelzőfény fehéren kezd villogni.

- 2 Nyissa meg a beállításokat az LE Audio eszközön, és kapcsolja be a Bluetooth funkciót (ügyeljen arra, hogy az LE Audio funkció be legyen kapcsolva az LE Audio eszközön), majd keressen rá és válassza ki a **Philips TAB5109-LEA** lehetőséget a csatlakozás megkezdéséhez.

LED	Állapot	Név
Kék	BT	Philips TAB5109
Fehér	BT (LE Audio)	Philips TAB5109-LEA

A Bluetooth-ból való kilépéshez:

- Állítsa át az egységet egy másik forrásra.
- Tiltsa le a funkciót a Bluetooth eszközön. Vagy helyezze a Bluetooth eszközt a maximális működési távolságon kívülre. A Bluetooth eszköz a hangutasítást követően lecsatlakozik az egységről.
- Tartsa lenyomva a Soundbar **⌘** gombját.



Megjegyzés

- Szabad területen, akadályok nélkül. A Soundbar és a Bluetooth eszköz közötti maximális működési távolság körülbelül 10 méter.
- Az adapter nem használható garántálan minden Bluetooth készülékkel.
- A zenestreaming megszakadhat a készülék és a Soundbar között lévő akadályok, például falak, az eszközön lévő fémborítás vagy a közelben lévő, azonos frekvencián működő másik eszközök miatt.

Külső eszköz hallgatása

Ellenőrizze, hogy a Soundbar csatlakoztatva van-e a TV-készülékhez vagy az audioeszközhöz.

- 1 A Soundbar vagy a távvezérlő  (Forrás) gombjának többszöri megnyomásával választhat a **HDMI ARC, OPT és AUX** üzemmódok közül.
↳ A Soundbar eszközön lévő jelzőfény mutatja, hogy jelenleg melyik üzemmód van használatban.
- 2 A lejátszási funkciókat az audioeszköz közvetlen működtetésével érheti el.
- 3 A +/- (Hangerő) gombok megnyomásával a kívánt szintre állíthatja a hangerőt.

Megjegyzés

- Ha Optical/HDMI ARC üzemmódban az egység nem ad ki hangot, akkor előfordulhat, hogy aktiválnia kell a PCM vagy Dolby Digital jelkimenetet a forráseszközön (azaz a TV-készüléken, illetve a DVD- vagy Blu-ray lejátszón).



Hang lejátszása USB-n keresztül

Élvezheti az USB-tárolóeszközön, például MP3-lejátszón, USB flash memórián és hasonlókon tárolt hangfájlokat.

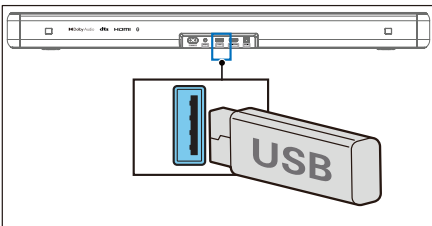
- 1 Helyezze be az USB-eszközt.



- 2 A Soundbar vagy a távvezérlő  (Forrás) gombjának többszöri megnyomásával válassza ki az USB üzemmódot.
- 3 Lejátszás közben a következőket teheti:

Gomb	Művelet
	Lejátszás indítása, szüneteltetése és folytatása
	Ugrás az előző műsorszámra
	Ugrás a következő műsorszámra

Megjegyzés

- Lehetséges, hogy ez a termék bizonyos típusú USB-tárolóeszközökkel nem kompatibilis.
- USB-hosszabítókábel, USB hub vagy multifunkcionális USB kártyaolvasó használata esetén előfordulhat, hogy a rendszer nem ismeri fel az USB-tárolóeszközt.
- A fájlok beolvasása közben ne távolítsa el az USB-tárolóeszközt.
- A rendszer a legfeljebb 128 GB memóriával rendelkező USB-eszközöket támogatja.
- A rendszer MP3/WAV/FLAC fájlok lejátszására képes.
- USB-port támogatása: 5 V \pm 500 mA.

Gyári beállítások

Az eszköz alapértelmezett beállításainak visszaállítása.

- Kapcsolja be a Soundbar készüléket, és tartsa egyszerre lenyomva a **+** és **-** gombokat 8 másodpercig.
↳ 5 másodpercre minden LED felviláglik, a készenléti LED pirosan világít.

Elem	Alapértelmezett beállítások
EQ (Hangszínszabályozó)	Movie (Film)
Master Volume (Fő hangerő)	10
Bass (Mély)	0
Treble (Magas hang)	0
Surround (Térhangzás)	OFF (KIKAPCSOLT)
Auto Volume (Automatikus hangerő-beállítás)	OFF (KIKAPCSOLT)
Night (Éjszakai)	OFF (KIKAPCSOLT)
Source (Forrás)	HDMI-ARC
BT pairing info (BT párosítási információk)	Clear (Tiszta)
AV SYNC (AV SZINKRONIZÁLÁS)	0
DISPLAY (KIJELEZŐ)	ON (BEKAPCSOLT)
Auto Standby (Auto Power Down) (Automatikus készenlét, automatikus kikapcsolás)	ON (BEKAPCSOLT)
Dialogue enhancement (Párbeszéd kiemelés)	OFF (KIKAPCSOLT)

5. Termékjellemzők

☰ Megjegyzés

- A műszaki jellemzők és a kivitel előzetes bejelentés nélkül változhat.

Bluetooth

Bluetooth profilok	A2DP, AVRCP
Bluetooth verzió	5.4 verzió
Bluetooth frekvenciatartomány/jeladó teljesítménye (EIRP)	2402–2480 MHz <10 dBm

Erősítő rész

Összesen	RMS 60W, THD <=10% mellett Max. 120 W
----------	---

Soundbar

Tápegység	100–240 V~ 50/60 Hz
Áramfogyasztás	20 W
Fogyasztás készenléti üzemmódban	Normál készenléti üzemmód <0,50 W Hálózati készenléti üzemmód <2,0 W
Frekvenciamenet	60 Hz – 20 KHz
Hangszórók impedanciája	8 Ω × 2
USB Direct verzió	2.0 Full Speed
USB	5 V --- 500 mA
Méret (Sz × Ma × Mé)	766 x 67,3 x 91 mm
Tömeg	1,93 kg
Üzemi hőmérséklet	0 °C – 45 °C

Távvezérlő

Távolság/szög	6 m/30°
Elem típusa	AAA (2 db 1,5 V-os)

Támogatott hangformátumok

HDMI ARC	LPCM 2ch, LPCM 5.1ch, Dolby Digital, Dolby Digital plus, DTS Digital surround 5.1
Optikai	LPCM 2ch, LPCM 5.1ch, Dolby Digital, DTS Digital surround 5.1
Bluetooth	SBC
USB	MP3/WAV/FLAC

6. Hibaelhárítás



Vigyázat!

- Áramütésveszély! Soha ne távolítsa el a készülék borítását.

Ne próbálja önállóan megjavítani a készüléket, mert ezzel a garancia érvényét veszíti.

Ha a készülék használata közben problémái adódnának, nézze át az alábbi pontokat, mielőtt szakemberhez fordulna. Ha a probléma továbbra is fennáll, vegye igénybe a rendelkezésre álló támogatást a www.philips.com/support weboldalon.

Főegység

A főegység gombjai nem működnek.

- Néhány percre húzza ki a készülék tápkábelét, majd csatlakoztassa újra.

Nincs áram

- Ellenőrizze, hogy a váltakozó áramú kábel megfelelően van-e csatlakoztatva.
- Ellenőrizze, hogy van-e feszültség a fali aljzatban.
- Nyomja meg a távvezérlő vagy a Soundbar  gombját a Soundbar bekapcsolásához.

Hang

Nem hallható hang a Soundbar hangszórójából.

- Csatlakoztassa a Soundbar audiokábelét a TV-készülékhez vagy más eszközökhöz. Azonban nincs szükség külön audiocsatlakozásra, amennyiben:

- a Soundbar és a TV-készülék HDMI ARC kapcsolaton keresztül csatlakozik, vagy
- az eszköz csatlakoztatva van a Soundbar HDMI in csatlakozójához.
- Válassza ki a megfelelő audiobemenetet a távvezérlőn.
- Ellenőrizze, hogy a Soundbar nincs-e lenémítva.
- Ha a digitális bemenetek egyikének használatakor nem hallható hang:
 - Állítsa a TV-készülék kimenetét PCM értékre, vagy
 - Csatlakozzon közvetlenül a Blu-ray lejátszóhoz/egyéb forrásokhoz.
 - Egyes TV-készülékek nem továbbítják a digitális hangot.
- Előfordulhat, hogy az Ön TV-készüléke változó hangkimenetre van állítva. Győződjön meg arról, hogy az audiokimenet FIXED (Rögzített) vagy STANDARD (Normál) értékre, nem pedig VARIABLE (Változó) értékre van állítva. Részletesebb információkért tekintse meg a TV-készülék felhasználói kézikönyvét.
- Bluetooth használata esetén ellenőrizze, hogy a forráseszköz fel van-e hangosítva, valamint hogy az eszköz nincs-e lenémítva.

Torz vagy visszhangos a hang.

- Ha a TV-készülékről játszik le hangot ezen a készüléken, győződjön meg arról, hogy a TV-készülék nincs-e lenémítva.

Bluetooth

Egy eszköz nem csatlakoztatható a Soundbar készülékhez.

- Az eszköz nem támogatja a Soundbar készülékhez szükséges kompatibilis profilokat.

- Az eszköz Bluetooth funkciója nincs engedélyezve. A funkció engedélyezésének módját az eszköz felhasználói kézikönyvében találja.
- Az eszköz nincs megfelelően csatlakoztatva. Csatlakoztassa megfelelően az eszközt.
- A Soundbar már egy másik Bluetooth eszközhöz csatlakozik. Válassza le a csatlakoztatott eszközt, majd próbálja újra.

A csatlakoztatott Bluetooth eszköz gyenge minőségben játsza le a hangot.

- Gyenge a Bluetooth-vétel. Vigye közelebb az eszközt a Soundbar készülékhez, vagy távolítsa el az eszköz és a Soundbar között elhelyezkedő összes akadályt.

Nem találok az egység Bluetooth nevét a Bluetooth eszközön.

- Ellenőrizze, hogy a Bluetooth funkció aktiválva van-e a Bluetooth eszközön.
- Párosítsa újra az egységet a Bluetooth eszközzel.

A távvezérlő nem működik

- Mielőtt megnyomna egy lejátszásvezérlő gombot, elsőként válassza ki a megfelelő forrást.
- Csökkentse a távvezérlő és az egység közötti távolságot.
- Az elemeket a jelzéseknek megfelelő irányú polaritással (+/-) helyezze be.
- Cserélje ki az elemet.
- Irányítsa a távvezérlőt közvetlenül az egység érzékelőjére (a készülék előlapján található).

7. Védjegyek



A HDMI elfogadott védjegyek, a HDMI nagy felbontású multimédiás felület kifejezés, a HDMI kereskedelmi megjelenés és a HDMI logók a HDMI Licensing Administrator, Inc. védjegyei vagy bejegyzett védjegyei az Egyesült Államokban és más országokban.



A Dolby, a Dolby Audio és a dupla D szimbólum a Dolby Laboratories Licensing Corporation regisztrált védjegye.

A termék a Dolby Laboratories engedélyével készült.



A Bluetooth® jelzés és az emblémák a Bluetooth SIG Inc. bejegyzett védjegyei. Az MMD Hong Kong Holding Limited engedéllyel használja ezeket jelzéseket. Minden egyéb védjegy és kereskedelmi név az illető jogtulajdonost illeti.



A DTS szabadalmak a <http://patents.dts.com> weboldalon található. A termék a DTS, Inc. vagy a DTS Licensing Limited engedélyével készült. A DTS, a Digital Surround, a Virtual:X, és a DTS logó a DTS, Inc bejegyzett védjegye vagy védjegye az Egyesült Államokban és más országokban. © 2021 DTS, Inc. MINDEN JOG FENNTARTVA.



A műszaki adatok előzetes figyelmeztetés nélkül változhatnak.

A legújabb frissítéseikért és dokumentumokért látogasson el a www.Philips.com/support weboldalra.

A Philips és a Philips pajzs emblémája a Koninklijke Philips N.V. bejegyzett védjegye, és engedéllyel használják azokat.

A termék gyártása és értékesítése az MMD Hong Kong Holding Limited vagy valamely leányvállalatának felelősségi körébe tartozik, és az MMD Hong Kong Holding Limited áll jót a termékért.

