

**PHILIPS**

Barre de son

Série 6000

# Manuel d'utilisation

TAB6309

Enregistrez votre produit et obtenez de l'aide sur  
[www.philips.com/support](http://www.philips.com/support)

# Sommaire

<b>1</b>	<b>Consignes de sécurité importantes</b>	<b>3</b>		
	Sécurité	3		
	Entretien de votre produit	5		
	Protection de l'environnement	5		
	Déclaration de conformité	5		
	Aide et assistance	5		
<b>2</b>	<b>Votre barre de son</b>	<b>6</b>		
	Contenu de la boîte	6		
	Barre de son	6		
	Connecteurs	7		
	Caisson de basses sans fil	7		
	Télécommande	8		
	Préparation de la télécommande	9		
	Installation	10		
	Montage mural	10		
<b>3</b>	<b>Connexion</b>	<b>11</b>		
	Dolby Atmos®	11		
	Connexion à la prise HDMI	11		
	Connexion à la prise optique	12		
	Connexion à la prise AUX	12		
	Branchement à l'alimentation	12		
	Associez-le au caisson de basses	13		
<b>4</b>	<b>Utilisation de votre barre de son</b>	<b>14</b>		
	Téléchargement de l'application	14		
	Activation et désactivation	15		
	Sélection des modes de fonctionnement	15		
	Réglage du volume	15		
	Sélection de l'effet Égaliseur (EQ)	16		
	Affichage des voyants			
	Marche/Arrêt	16		
	Virtualiseur DTS Virtual X / Dolby Atmos	17		
	Ajustement automatique du volume	17		
	Lecture à partir d'appareils Bluetooth	17		
	Écoute provenant d'un appareil externe	18		
	Lecture audio via USB	19		
	Préréglage usine	19		
<b>5</b>	<b>Caractéristiques du produit</b>	<b>20</b>		
<b>6</b>	<b>Dépannage</b>	<b>21</b>		
<b>7</b>	<b>Marques commerciales</b>	<b>23</b>		



# 1 Consignes de sécurité importantes

Assurez-vous d'avoir bien lu et compris toutes les instructions avant d'utiliser votre appareil. Si l'appareil est endommagé suite au non-respect des instructions, la garantie ne s'applique pas.

## Sécurité

### Familiarisez-vous avec ces symboles de sécurité

Les informations de marquage figurent au-dessous ou à l'arrière du produit.

	<b>ATTENTION</b> RISQUES D'ÉLECTROCUTION NE PAS OUVRIR	
ATTENTION : POUR RÉDUIRE LES RISQUES D'ÉLECTROCUTION, NE RETIREZ PAS LE COUVERCLE (NI LE PANNEAU ARRIÈRE). NE CONTIENT AUCUNE PIÈCE RÉPARABLE PAR L'UTILISATEUR. CONFIEZ L'ENTRETIEN À UN PERSONNEL QUALIFIÉ.		



Il s'agit d'un appareil de CLASSE II à double isolation, et aucun dispositif de mise à la terre de protection n'est fourni.



Tension CA



Le symbole indique une tension CC.



Le symbole indique la polarité du connecteur d'alimentation cc.



**AVERTISSEMENT !**  
Avertissement : Risque d'électrocution !



Le marquage Point d'exclamation vise à alerter l'utilisateur de la présence d'instructions d'utilisation importantes.



Utilisez uniquement les blocs d'alimentation référencés dans le manuel d'utilisation.

### Risque d'électrocution ou d'incendie !

- Avant d'effectuer ou de modifier des connexions, assurez-vous que tous les appareils sont débranchés de la prise secteur.
- N'exposez jamais le produit et ses accessoires à la pluie ni à l'eau. Ne placez jamais de récipients contenant du liquide, tels que des vases, à proximité du produit. En cas de renversement de liquide sur ou dans le produit, débranchez-le immédiatement. Contactez le Service Consommateurs pour faire vérifier le produit avant de l'utiliser.
- Ne placez jamais le produit et ses accessoires à proximité d'une flamme nue ou d'autres sources de chaleur, y compris la lumière du soleil.
- N'insérez jamais d'objets dans les orifices de ventilation ni dans les autres ouvertures du produit.
- Lorsque la fiche d'alimentation ou une prise multiple est utilisée comme dispositif de sectionnement, celui-ci doit rester facilement accessible.
- N'exposez pas les piles ou batteries intégrées à une source produisant une chaleur excessive comme le soleil, du feu ou une source de chaleur similaire.
- En cas d'orage, débranchez le produit de la prise secteur.
- Lorsque vous débranchez le cordon d'alimentation, tirez toujours sur la fiche, pas sur le câble.
- Utilisez le produit dans des climats tropicaux et/ou modérés.

### Risque de court-circuit ou d'incendie !

- Pour l'identification et les classifications de l'alimentation, reportez-vous à la plaque signalétique située à l'arrière ou au-dessous du produit.
- Avant de brancher le produit sur la prise secteur, assurez-vous que la tension électrique correspond à la valeur figurant au dos ou en bas du produit. Ne branchez jamais le produit sur la prise secteur si la tension est différente.

## Risque de blessures ou d'endommagement de ce produit !

- Pour le montage mural, ce produit doit être solidement fixé, conformément aux instructions d'installation. Utilisez uniquement le support mural fourni (si disponible). Un montage mural inadéquat peut entraîner un accident, des blessures ou des dommages. Pour toute question, contactez le Service Consommateurs de votre pays.
- Ne placez jamais le produit ou tout autre objet sur des cordons d'alimentation ou d'autres appareils électriques.
- Si le produit est exposé lors du transport à des températures inférieures à 5 °C, déballez-le et attendez qu'il atteigne la température ambiante de la pièce avant de le brancher.
- Certains composants peuvent être fabriqués en verre. Manipulez l'appareil avec précaution pour éviter des blessures et des dommages.

## Risque de surchauffe !

- N'installez jamais ce produit dans un espace confiné. Laissez toujours un espace de 10 cm autour du produit pour permettre une ventilation. Veillez à ce que les orifices de ventilation du produit ne soient jamais obstrués par des rideaux ou d'autres objets.

## ATTENTION avec l'utilisation des piles

- ATTENTION : Danger d'explosion si les piles ne sont pas remplacées correctement. Remplacez uniquement par des piles du même type.
- Retirez les piles si elles sont déchargées ou si la télécommande n'est pas utilisée pendant longtemps.

- Les piles contiennent des substances chimiques et doivent donc être recyclées ou mises au rebut conformément aux directives locales et nationales.
- Installez toutes les piles correctement, en respectant les polarités + et - indiquées sur l'appareil.
- Ne mélangez pas des piles neuves avec des piles usagées.
- Ne mélangez pas de piles alcalines, standard (carbone-zinc) ou rechargeables (Ni-Cd, Ni-MH, etc.).
- N'exposez pas les piles ou batteries à une source produisant une chaleur excessive comme le soleil, du feu ou une source de chaleur similaire.
- Évitez de mettre une pile au feu, dans un four chaud, de la broyer ou de la couper.
- Évitez de soumettre une pile à une pression atmosphérique extrêmement basse.



### Remarque

- La plaque signalétique est apposée au-dessous ou à l'arrière de l'équipement.

---

## Entretien de votre produit

Nettoyez le produit à l'aide d'un chiffon microfibre.

---

## Protection de l'environnement

### Mise au rebut du produit et des piles usagées



Votre produit a été conçu et fabriqué à partir de matériaux et composants de haute qualité, recyclables et réutilisables.



Lorsque ce symbole est apposé sur un produit, cela signifie que celui-ci est conforme à la directive européenne 2012/19/UE.



Ce symbole signifie que cet appareil contient des piles relevant de la directive européenne 2013/56/UE, qui ne peuvent être jetées avec les ordures ménagères.

Informez-vous auprès des instances locales sur le système de collecte des produits électriques et électroniques ainsi que des piles en fin de vie. Respectez les réglementations locales et ne jetez jamais le produit et les piles avec les ordures ménagères. La mise au rebut citoyenne de vos anciens produits et piles usagées permet de protéger l'environnement et la santé.

### Retrait des piles jetables

Pour retirer les piles jetables, reportez-vous à la section Installation des piles.

---

## Déclaration de conformité

Ce produit est conforme aux exigences de la communauté européenne en matière d'interférences radio.

Par la présente, TP Vision Europe B. V. déclare que le produit est conforme aux exigences principales et autres dispositions concernées relatives à la directive RED 2014/53/UE et à la réglementation britannique sur les équipements radio SI 2017 n° 1206. La Déclaration de conformité est disponible sur [www.philips.com/support](http://www.philips.com/support).

---

## Aide et assistance

Pour obtenir une assistance en ligne complète, consultez le site [www.philips.com/support](http://www.philips.com/support) pour :

- télécharger le manuel d'utilisation et le guide de démarrage rapide ;
- regarder des didacticiels vidéo (disponibles uniquement pour certains modèles) ;
- trouver les réponses aux questions les plus fréquemment posées (FAQ) ;
- nous envoyer une question par e-mail ;
- contacter notre personnel d'assistance.

Suivez les instructions sur le site Web pour sélectionner votre langue, puis indiquez le numéro de référence du modèle.

Vous pouvez également contacter le Service Consommateurs de votre pays. Avant de le contacter, notez le modèle et le numéro de série de votre produit. Ces informations figurent au dos ou au-dessous de votre produit.

## 2 Votre barre de son

Félicitations pour votre achat et bienvenue chez Philips ! Afin de bénéficier pleinement de l'assistance que vous offre Philips, enregistrez votre barre de son sur [www.philips.com/support](http://www.philips.com/support).

### Contenu de la boîte

Vérifiez et identifiez les éléments inclus dans la boîte :

- Barre de son x 1
- Caisson de basses sans fil x 1
- Télécommande x 1  
(2 piles AAA)
- Adaptateur secteur (pour barre de son)\* x 1
- Cordon d'alimentation (pour caisson de basses)\* x 1
- Kit de montage mural x 1
- Guide de démarrage rapide/  
Carte de garantie / Fiche de sécurité x 1

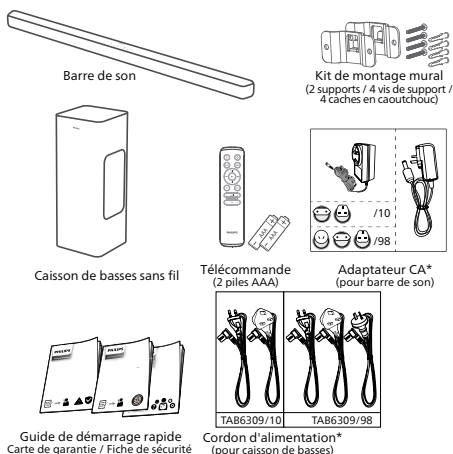

- Le nombre de cordons d'alimentation et le type de fiche varient selon les régions.

- Les images, illustrations et dessins présentés dans ce manuel d'utilisation sont fournis à titre indicatif uniquement, l'aspect du produit réel peut varier.

### Barre de son

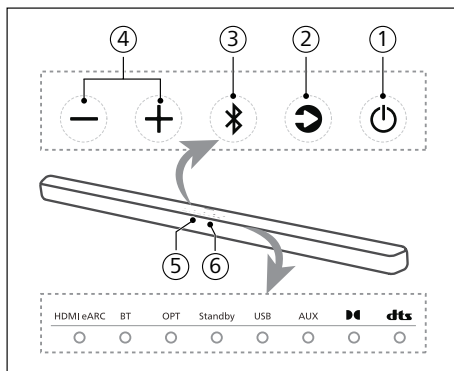

Cette section fournit un aperçu de la barre de son.



- ① **🔌 (Veille-Marche)**
  - Permet d'allumer ou de mettre en veille la barre de son.
  - Appuyez longuement pendant 8 secondes sur ce bouton lorsque l'appareil est sous tension pour activer ou désactiver la mise en veille automatique (Mise en veille automatique au bout de 15 minutes).
- ② **🔄 (Source)**

Sélectionnez une source d'entrée pour la barre de son.
- ③ **📶 (Bluetooth)**
  - Appuyez sur ce bouton pour sélectionner le mode Bluetooth.
  - Maintenez appuyé pendant 3 secondes pour déclencher le mode de couplage Bluetooth.
  - Maintenez appuyé pendant 8 secondes pour déconnecter tous les appareils et effacer la liste de l'historique de connexion BT, puis déclenchez le mode de couplage.

- ④ **+/- Bouton (Volume)**  
Permet d'augmenter ou de baisser le volume.
- ⑤ **Capteur de télécommande**
- ⑥ **Voyant de la barre de son**

État du voyant		État
HDMI eARC	Blanc fixe	Mode HDMI eARC
BT	Bleu fixe Blanc fixe	Mode Bluetooth (Classique) Mode Bluetooth (Audio LE)
OPT	Blanc fixe	Mode optique
Standby	Rouge fixe	Mode veille
USB	Blanc fixe	Mode USB
AUX	Blanc fixe	Mode AUX
	Blanc fixe	Dolby Atmos
	Blanc fixe	Audio DTS

## Connecteurs

Cette section fournit un aperçu des connecteurs disponibles sur votre barre de son.

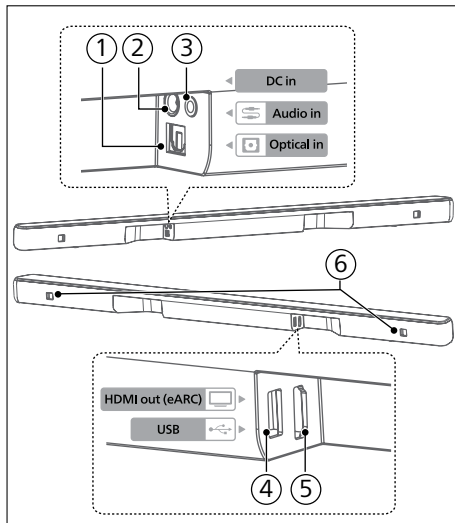

- ① **Optical in (Entrée optique)**  
Connecter à une sortie audio optique du téléviseur ou d'un appareil numérique.
- ② **DC in (Entrée CC)**  
Connecter à l'adaptateur.
- ③ **Audio in (Entrée audio)**  
Entrée audio provenant, par exemple, d'un lecteur MP3 (prise 3,5 mm).
- ④ **USB**
  - Connecter à un périphérique de stockage USB pour la lecture de fichiers audio.
  - Mettre à niveau le logiciel de ce produit.
- ⑤ **HDMI eARC**  
Ce port prend en charge les fonctionnalités HDMI eARC/ARC. Connectez-le à l'entrée HDMI (eARC/ARC) du téléviseur.
- ⑥ **Fente pour support mural**

## Caisson de basses sans fil

Cette section présente le caisson de basses sans fil.

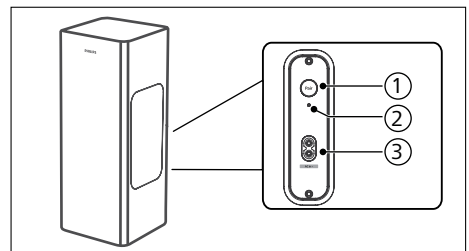

- ① **Bouton Pair (couplage)**  
Maintenez cette touche enfoncée pour déclencher le mode de couplage du caisson de basses, utilisé uniquement pour le couplage manuel. (N'appuyez pas sur le bouton **Pair (couplage)** lorsque l'appareil est **ON (Sous tension)**, car la barre de son et le caisson de basses seraient couplés automatiquement)

- ② **Voyant du caisson de basses**  
Permet de déterminer l'état de l'appareil d'après l'indicateur du caisson de basses sans fil.

État du voyant	État
Clignotement rapide	Le caisson de basses est en mode de couplage
Solid	Connexion / Couplage réussi
Clignotement lent	État non couplé

- ③ **Prise Entrée CA**  
Branchez-la à l'alimentation.

## Télécommande

Cette section fournit un aperçu de la télécommande.

- ① **⏻ (Veille-Marche)**
- Allumer ou mettre en veille la barre de son.
  - Appuyez longuement pendant 8 secondes sur ce bouton lorsque l'appareil est sous tension pour activer ou désactiver la mise en veille automatique (Mise en veille automatique au bout de 15 minutes).
- ② **⦿ (Surround)**  
Virtualiseur ON/OFF.
- ③ **Vol + /Vol - (Volume de la barre de son)**  
Augmenter / diminuer le volume de la barre de son.
- ④ **EQ**
- Sélectionner l'effet égaliseur (EQ).
  - Maintenez le bouton enfoncé pendant 3 secondes pour activer ou désactiver l'amélioration des dialogues.
- ⑤ **Treble +/- (Aigus +/-)**  
Réglez le niveau des aigus.

- ⑥ **Bass +/- (Graves +/-) (Volume du caisson de basses)**  
Régler le volume du caisson de basses.
- ⑦ **↻ (Source)**  
Appuyez sur ce bouton pour sélectionner une source d'entrée pour la barre de son.
- ⑧ **⏮ (Muet)**  
Désactive ou réactive le volume.
- ⑨ **⏮ / ⏭ (Précédent/Suivant)**  
Permet de passer à la piste précédente ou suivante en mode USB / BT.
- ⑩ **⏸ (Lecture/Pause)**  
Permet de lancer, mettre en pause ou reprendre la lecture en mode USB / BT.
- ⑪ **AVL**  
Activation/Désactivation du niveau automatique du volume et mode nuit.

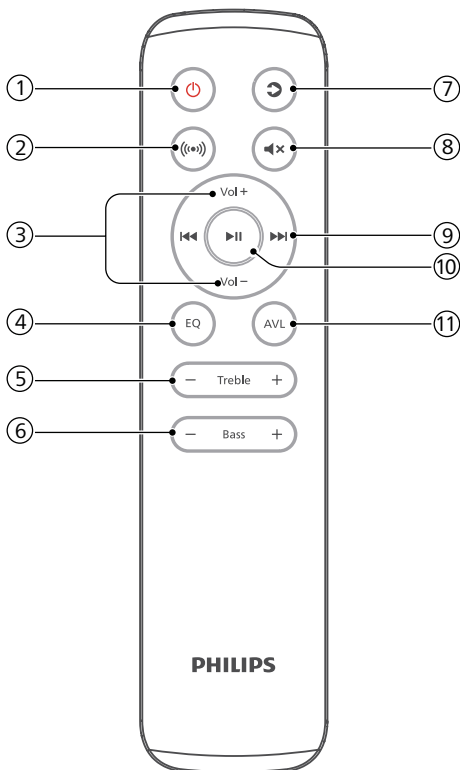



---

## Préparation de la télécommande

- La télécommande fournie permet de commander l'appareil à distance.
- Même si vous utilisez la télécommande dans le rayon de 6 m effectif (19,7 pieds), elle peut ne pas fonctionner si des obstacles se trouvent entre l'appareil et la télécommande.
- Si elle est utilisée à proximité d'autres produits générant des rayons infrarouges ou si d'autres dispositifs de télécommande utilisant des rayons infrarouges sont utilisés à proximité de l'appareil, la télécommande risque de ne pas fonctionner correctement. À l'inverse, les autres produits peuvent ne pas fonctionner correctement.

---

## Remplacement des piles de la télécommande

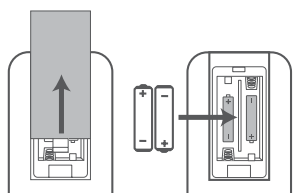

- 1 Appuyez sur le couvercle arrière et faites-le glisser pour ouvrir le compartiment des piles de la télécommande.
- 2 Insérez deux piles AAA (incluses). Assurez-vous que les polarités (+) et (-) des piles correspondent aux polarités (+) et (-) indiquées dans le compartiment des piles.
- 3 Remplacez le couvercle pour fermer le compartiment.

---

## Précautions à prendre concernant les piles

- Veillez à insérer les piles en respectant les polarités positive « ⊕ » et négative « ⊖ ».
- Utilisez des piles du même type. N'associez jamais des piles de types différents.
- Vous pouvez utiliser des piles rechargeables ou non. Reportez-vous aux précautions figurant sur leurs étiquettes.
- Faites attention à vos ongles lorsque vous retirez le couvercle du compartiment et les piles.
- Ne faites pas tomber la télécommande.
- Évitez tout impact entre un objet et la télécommande.
- Évitez de renverser de l'eau ou tout autre liquide sur la télécommande.
- Ne placez pas la télécommande sur un objet mouillé.
- N'exposez pas la télécommande à la lumière directe du soleil ou à une source de chaleur excessive.
- Si vous ne prévoyez pas d'utiliser la télécommande pendant une période prolongée, retirez les piles afin d'éviter toute corrosion ou fuite, toute blessure corporelle, tout dommage matériel, et/ou tout incendie.
- N'utilisez pas de piles autres que celles spécifiées dans le manuel.
- N'utilisez pas simultanément des piles nouvelles et usagées.
- Ne rechargez jamais une pile sauf s'il est mentionné qu'il s'agit d'une pile rechargeable.

## Installation

Placez le caisson de basses à 1 mètre (3 pieds) au moins de votre barre de son et à 10 centimètres du mur.

Pour de meilleurs résultats, placez votre caisson de basses comme illustré ci-dessous.

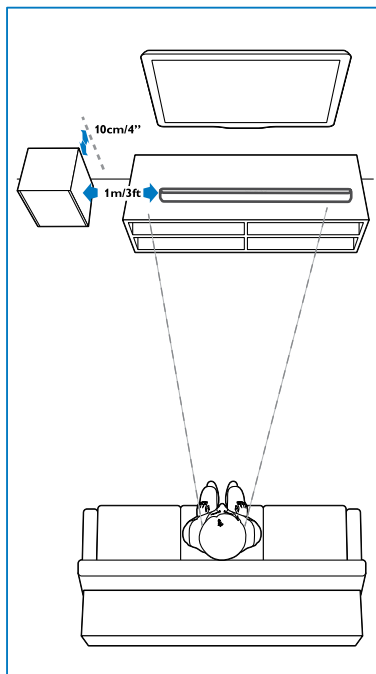

## Montage mural

### Remarque

- Un montage mural inadéquat peut entraîner un accident, des blessures ou des dommages. Pour toute question, contactez le Service Consommateurs de votre pays.
- Avant de procéder au montage mural, assurez-vous que le mur peut supporter le poids de votre barre de son.
- Avant le montage, ne retirez pas les pieds en caoutchouc situés à la base de la barre de son, sinon vous ne pourrez pas les remettre en place.
- Selon le type de fixation murale, veillez à utiliser des vis d'une longueur et d'un diamètre appropriés.
- Vérifiez si le port USB situé à l'arrière de la barre de son est connecté à un périphérique USB. Si le périphérique USB connecté empêche le montage mural, veuillez en utiliser un autre de la taille appropriée.

### Longueur/diamètre de la vis Hauteur de montage murale suggérée

Nous vous recommandons d'installer le téléviseur avant de fixer la barre de son au mur. Une fois le téléviseur installé, fixez la barre de son à une distance de 50 mm/2,0" à partir du bas du téléviseur.

### AVERTISSEMENT !

- Pour éviter les blessures, cet appareil doit être solidement fixé au sol ou au mur, conformément aux instructions d'installation.
- Hauteur de montage murale suggérée :  $\leq 1,5$  mètre.

- 1 Percez 4 trous parallèles (diamètre 3-8 mm chacun selon le type de mur).  
↳ Les distances entre les trous sont les suivantes : 664 mm / 26"

- ↳ Vous pouvez utiliser le gabarit de montage mural fourni pour faciliter le positionnement des trous de perçage.
- 2 Serrez les supports de fixation murale à l'aide des vis (fournies) et d'un tournevis (non fournis). Assurez-vous qu'ils sont correctement installés.
  - 3 Soulevez l'appareil au niveau des supports de fixation murale et faites-le glisser pour l'insérer dans les supports.

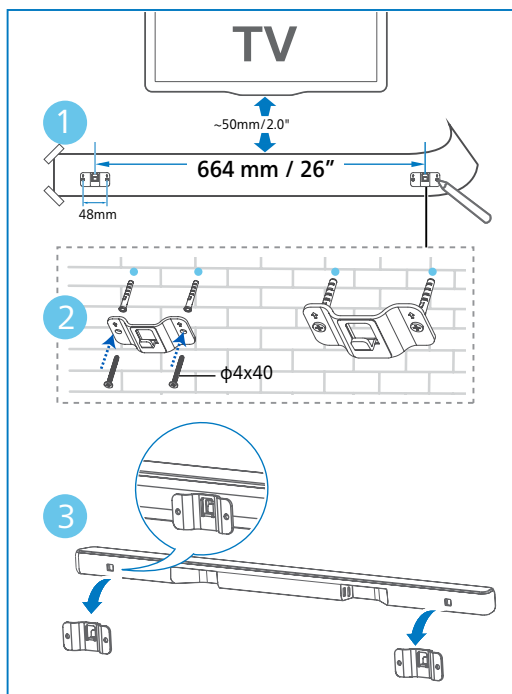

## 3 Connexion

Dans cette section, vous trouverez des conseils pour connecter votre barre de son à un téléviseur et à d'autres appareils, puis pour la configurer.

### Remarque

- Pour l'identification et les classifications de l'alimentation, reportez-vous à la plaque signalétique située à l'arrière ou au-dessous du produit.
- Avant d'effectuer ou de modifier des connexions, assurez-vous que tous les appareils sont débranchés de la prise secteur.

## Dolby Atmos®

Dolby Atmos vous offre une expérience d'écoute immersive en restituant le son dans un espace tridimensionnel, avec toute la richesse, la clarté et la puissance du son Dolby.

Pour plus d'informations, rendez-vous sur le site [dolby.com/technologies/dolby-atmos](https://dolby.com/technologies/dolby-atmos)

## Connexion à la prise HDMI

### Technologie HDMI eARC (Enhance Audio Return Channel)

Votre barre de son prend en charge la technologie HDMI avec la fonction eARC/ARC (Enhance Audio Return Channel). Si votre téléviseur est compatible avec la technologie HDMI eARC/ARC, vous pouvez écouter le son du téléviseur via votre barre de son à l'aide d'un seul câble HDMI.

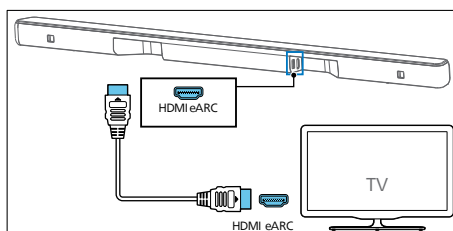

- 1 Sur votre téléviseur, activez les fonctions HDMI-CEC. Pour en savoir plus, reportez-vous au manuel d'utilisation du téléviseur.
  - Le connecteur **HDMI ARC** du téléviseur peut être signalé de différentes manières. Pour en savoir plus, reportez-vous au manuel d'utilisation du téléviseur.
- 2 À l'aide d'un câble HDMI haut débit, reliez le connecteur **HDMI eARC** de votre barre de son au connecteur **HDMI eARC** du téléviseur.

### Remarque

- Votre téléviseur doit prendre en charge la connexion HDMI-CEC et la fonction ARC. La connexion HDMI-CEC et la fonction ARC doivent être activées.
- La méthode de réglage HDMI-CEC et la fonction ARC peuvent varier en fonction du téléviseur. Pour plus d'informations sur la fonction ARC, reportez-vous au manuel d'utilisation de votre téléviseur.
- Assurez-vous que les câbles HDMI peuvent prendre en charge la fonction ARC.

## Connexion à la prise optique

- 1 À l'aide d'un câble optique, reliez le connecteur **Optical in (Entrée optique)** de votre barre de son au connecteur **Optical out (Sortie optique)** du téléviseur ou d'un autre périphérique.

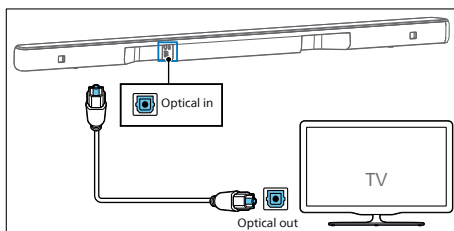

- Le connecteur optique numérique peut être indiqué sous **Spdif in (Entrée Spdif)** ou **Spdif out (Sortie Spdif)**.

## Connexion à la prise AUX

### Avec un câble audio de 3,5 mm

- Reliez la prise casque du téléviseur à la prise **Audio in (Entrée audio)** de la barre de son à l'aide d'un câble audio de 3,5 mm.

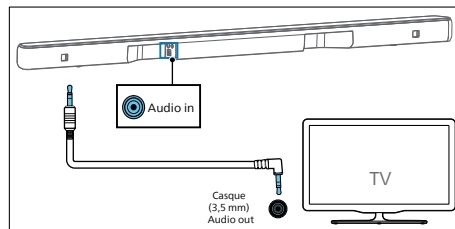

### Avec un câble audio RCA de 3,5 mm

- Reliez les sorties audio du téléviseur à la prise **Audio in (Entrée audio)** de la barre de son à l'aide d'un câble audio RCA de 3,5 mm.

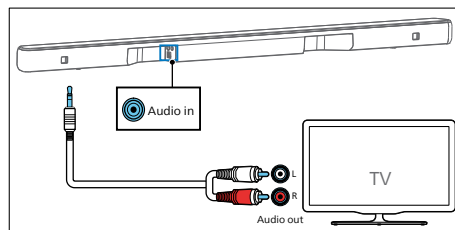

## Branchement à l'alimentation

- Avant de brancher le cordon d'alimentation secteur, assurez-vous d'avoir effectué toutes les autres connexions.
- Risque d'endommagement du produit ! Assurez-vous que la tension d'alimentation correspond à celle indiquée à l'arrière ou sous l'appareil.

## Fiche de conversion

Choisissez l'adaptateur pour votre région.

Si besoin, enclenchez l'adaptateur correspondant à votre région.

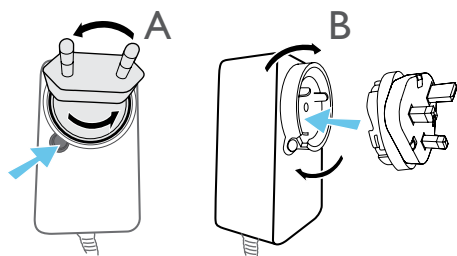

## Barre de son

- 1 Déroulez l'adaptateur secteur et le câble secteur sur toute leur longueur. Branchez l'adaptateur secteur sur la prise **DC IN 24V** de la barre de son.
- 2 Branchez ensuite l'adaptateur secteur sur une prise secteur.

## Caisson de basses

- 1 Connectez le câble secteur à la prise CA du caisson de basses, puis à une prise secteur.

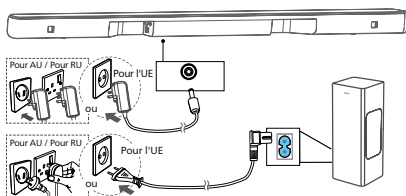

### Remarque

- Le nombre de cordons d'alimentation et le type de fiche varient selon les régions.

## Associez-le au caisson de basses

### Conseils

- Le caisson de basses doit être installé dans une zone dégagée, à moins de 6 mètres de la barre de son.

## Couplage automatique

Branchez la barre de son et le caisson de basses sur les prises secteur, puis appuyez sur la touche  de l'appareil ou de la télécommande pour mettre l'appareil en mode **ON (Activé)**. Le caisson de basses et la barre de son seront automatiquement couplés.

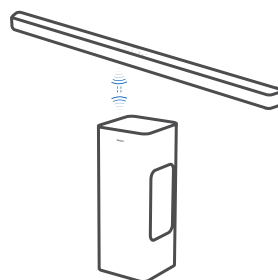

↳ Permet de déterminer l'état de l'appareil d'après l'indicateur du caisson de basses sans fil.

État du voyant	État
Clignotement rapide	Le caisson de basses est en mode de couplage
Solid	Connexion / Couplage réussi
Clignotement lent	État non couplé

### Conseils

- N'appuyez pas sur le bouton **Pair (Couplage)** à l'arrière du caisson de basses, sauf pour lancer un couplage manuel.

## Couplage manuel

Si aucun son n'est émis par le caisson de basses sans fil, coupez manuellement le caisson de basses.

- 1 Débranchez à nouveau le caisson de basses et la barre de son des prises secteur, puis rebranchez-les au bout de 3 minutes.
- 2 Appuyez sur le bouton **Pair (Couplage)** à l'arrière du caisson de basses et maintenez-le enfoncé pendant 3 secondes.  
↳ Le voyant du caisson de basses clignote rapidement.
- 3 Appuyez ensuite sur la touche **⏻** de la barre de son ou de la télécommande pour mettre la barre de son sur **ON (Sous tension)**.  
↳ Le voyant sur le caisson de basses devient fixe lorsque le couplage est effectué.
- 4 Si le voyant continue de clignoter, répétez les étapes 1 à 3.



### Conseils

- Le caisson de basses doit être installé à moins de 6 m de la barre de son, dans une zone dégagée (le plus proche possible).
- Retirez tout objet se trouvant entre le caisson de basses et la barre de son.
- Si la connexion sans fil échoue à nouveau, vérifiez la présence d'un conflit ou d'une forte interférence (l'interférence d'un appareil électronique, par exemple) à proximité. Supprimez ces conflits ou fortes interférences et répétez les procédures ci-dessus.

## 4 Utilisation de votre barre de son

Cette section vous aide à utiliser la barre de son pour lire des fichiers audio à partir d'appareils connectés.

### Avant de commencer

- Effectuez les branchements nécessaires décrits dans le guide de démarrage rapide et le manuel d'utilisation.
- Réglez la barre de son sur la source appropriée pour les autres appareils.

### Téléchargement de l'application

Scannez le code QR ou recherchez « **Philips Entertainment** » dans l'App Store d'Apple ou Google Play pour télécharger et installer l'application.



Philips Entertainment 🔍

Avec l'application Philips Entertainment, vous pouvez paramétrer le niveau de volume, le style de son (EQ), l'amélioration des dialogues, le son Surround, l'ajustement automatique du volume, la synchronisation AV, les voyants, la sélection de la source, etc.

## Activation et désactivation

- Lorsque vous branchez la barre de son pour la première fois sur la prise secteur, l'appareil est en mode veille.
- Appuyez sur le bouton  $\phi$  de la télécommande ou de la barre de son pour mettre cette dernière sur **ON (Sous tension)** ou **OFF (Hors tension)**.
- Débranchez le cordon d'alimentation de la prise secteur si vous souhaitez éteindre complètement la barre de son.

## Veille auto

- La barre de son passe automatiquement en mode veille au bout de 15 minutes environ si la barre de son externe ou le téléviseur est déconnecté (ou mis en pause de lecture des bits de fonction BT si USB) ou éteint.
- Maintenez appuyé le bouton  $\phi$  pendant 8 secondes lorsque l'appareil est sous tension pour activer ou désactiver le mode de mise en veille automatique (Mise en veille automatique au bout de 15 minutes).



### Remarque

- En mode HDMI (ARC), le système passe en mode veille réseau après environ 15 minutes, si aucune lecture audio n'est lancée.
- En mode Aux, USB, Optique et Bluetooth, l'appareil passe automatiquement en mode Veille après environ 15 minutes, si aucune lecture audio n'est lancée.

## Sélection des modes de fonctionnement

Appuyez plusieurs fois sur le bouton  $\phi$  (Source) de la barre de son ou de la télécommande pour sélectionner le mode **HDMI eARC**, **BT**, **BT (LE Audio)**, **OPT**, **USB**, **AUX**.

- ↳ Lorsque vous basculez d'une source de lecture à l'autre, le voyant avant correspondant s'allume en conséquence.

## Réglage du volume

### Réglage du volume de la barre de son

- Appuyez sur **Vol+ / Vol-** (Volume) pour augmenter ou diminuer le volume.
  - ↳ Lors du réglage du volume, la luminosité de l'indicateur augmente/diminue. L'intensité de la luminosité / du clignotement (Fig.) détermine le niveau de volume actuel.

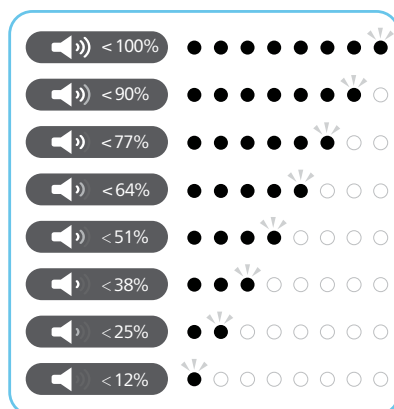

- Pour couper le son, appuyez sur  $\blacktriangleleft \times$  (Muet).
- Pour rétablir le son, appuyez de nouveau sur  $\blacktriangleleft \times$  (Muet) ou sur **Vol+ / Vol-** (Volume).

### Réglez le volume du caisson de basses

- Appuyez sur **Bass+ / -** (Caisson de basses) pour augmenter ou diminuer le volume du caisson de basses.

## Réglage du niveau des aigus

- Appuyez sur le bouton **Treble +/-** (Aigus) pour modifier la haute fréquence.

Graves/ Aigus	État du voyant
+5	●●●●●●●●●●
+4	○●●●●●●●●○
+3	○●●●●●●●○
+2	○●●●●●●○
+1	○●●●●●○
0	●●●●●●●●●●
-1	○●●●●●●●○
-2	○●●●●●●○
-3	○●●●●●○
-4	○●●●●○
-5	○●●●○

## Sélection de l'effet Égaliseur (EQ)

Sélection des modes sonores prédéfinis pour vos vidéos et musiques.

- Appuyez sur le bouton **EQ** de la télécommande pour sélectionner les effets d'égaliseur prédéfinis souhaités.
  - ↳ Tous les voyants s'allument pendant 0,5 seconde pour indiquer que vous entrez dans le menu de sélection EQ.
- Appuyez sur le bouton **EQ** pour passer d'un mode à l'autre.
  - ↳ Les voyants s'allument pendant 3 secondes pour afficher le mode EQ actuel selon la définition du mode EQ.

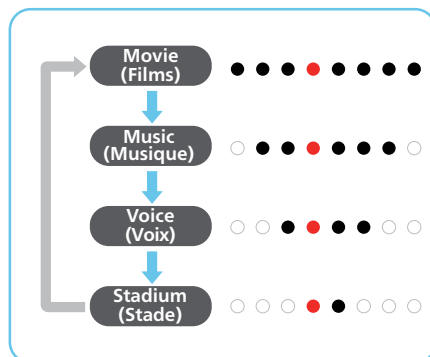

## Affichage des voyants Marche/Arrêt

Appuyez sur le bouton **Muet** de la télécommande et maintenez-le enfoncé pendant 5 secondes pour activer/désactiver l'affichage des voyants.

- ↳ **OFF (Désactivé)** : la luminosité des voyants revient à la normale dès que vous appuyez sur un bouton. Les voyants doivent s'éteindre automatiquement après 10 secondes d'inactivité.
- ↳ **ON (Activé)** : les voyants ne s'éteignent pas automatiquement.



### Conseils

- En mode veille, le voyant de veille s'allume quel que soit le réglage d'affichage des voyants.





## Virtualiseur DTS Virtual X / Dolby Atmos

Le virtualiseur **DTS Virtual:X** / Dolby Atmos vous permet de profiter d'un son multidimensionnel indépendamment de la taille de la pièce, de l'agencement ou de la configuration des haut-parleurs.

La technologie **DTS Virtual:X** intègre la hauteur virtuelle et le traitement Surround virtuel exclusifs de DTS pour offrir une expérience sonore immersive à partir de n'importe quel type de source d'entrée et de configuration de haut-parleur.





Appuyez sur le bouton  de la télécommande pour activer ou désactiver l'activation virtuelle.

État	État du voyant 
ON	 (← →) (Deux voyants centraux qui se déploient vers la droite et la gauche)
OFF	 (→ ←) (1 voyant à gauche et 1 voyant à droite qui se déploient vers le centre)

- **ON (Activé)** : ce mode utilise la technologie DTS Virtual:X avec la hauteur virtuelle et le traitement Surround virtuel pour créer un champ sonore tridimensionnel lorsque les haut-parleurs en hauteur ne sont pas utilisés.
- **OFF (Désactivé)** : ne pas utiliser la technologie « DTS Virtual:X ».

## Ajustement automatique du volume



Appuyez sur le bouton **AVL** pour basculer l'ajustement automatique du volume sur **ON/OFF (Activer/Désactiver)** ou sur le mode nuit.

État	État du voyant 
OFF	
ON	
NIGHT	

- **OFF (Désactivé)** : ne pas utiliser le mode « Volume auto ».
- **ON (Activé)** : répond en temps réel à différentes sources et types de contenu pour maintenir une intensité sonore constante.
- **NIGHT (Nuit)** : conservez une intensité sonore égale pour toutes les sources et tous les types de contenu, et améliorez la voix ainsi que le dialogue pour faciliter l'écoute dans un environnement assez silencieux.

## Lecture à partir d'appareils Bluetooth

Pour utiliser le Bluetooth, connectez la barre de son à votre appareil Bluetooth (iPad, iPhone, iPod touch, téléphone Android ou ordinateur portable, par exemple). Vous pouvez ensuite écouter les fichiers audio stockés sur l'appareil via les haut-parleurs de votre barre de son.

- 1 Appuyez sur le bouton  de la barre de son ou sur  (Source) de la télécommande pour sélectionner le mode BT (Bluetooth).  
↳ Le voyant BT s'allume en bleu clignotant.
- 2 Sur l'appareil Bluetooth, activez le Bluetooth, recherchez et sélectionnez **Philips TAB6309** pour démarrer la connexion (reportez-vous au manuel d'utilisation de l'appareil Bluetooth pour savoir comment activer le Bluetooth).  
↳ Pendant la connexion, le voyant BT s'allume en bleu clignotant.
- 3 Attendez jusqu'à entendre une invite vocale de la barre de son.  
↳ S'il est correctement connecté, le voyant BT s'allume en bleu fixe.
- 4 Sélectionnez et lisez des fichiers audio ou de la musique sur votre périphérique Bluetooth.

- Si vous recevez un appel pendant la lecture de la musique, celle-ci est mise en pause. La lecture reprend à la fin de l'appel.
- Si votre appareil Bluetooth prend en charge le profil AVRCP, vous pouvez appuyer sur les boutons **◀◀/▶▶** de la télécommande pour passer à une piste spécifique ou sur **▶||** pour interrompre/ reprendre la lecture.

## Si votre téléphone mobile prend en charge l'option LE Audio, vous pouvez profiter de cette nouvelle fonctionnalité.

- 1 Appuyez sur le bouton **⌘** de la barre de son ou sur **↻** (Source) de la télécommande pour sélectionner le mode **BT (LE Audio)**.  
↳ Le voyant BT s'allume en blanc clignotant.
- 2 Sur l'appareil LE Audio, accédez aux paramètres pour activer le Bluetooth (assurez-vous que la fonction LE Audio est activée sur votre appareil LE Audio), recherchez et sélectionnez Philips TAB6309-LEA pour démarrer la connexion.

LED	État	Nom
Bleu	BT	Philips TAB6309
Blanc	BT (LE Audio)	Philips TAB6309-LEA

## Pour quitter le Bluetooth, vous pouvez :

- Basculer l'appareil sur une autre source.
- Désactiver la fonction de votre appareil Bluetooth. Ou placer votre appareil Bluetooth hors de la portée maximale. L'appareil Bluetooth sera déconnecté de l'appareil après l'invite vocale.
- Maintenez le bouton **⌘** de la barre de son enfoncé.

### Remarque

- Dans un espace ouvert sans obstructions. La portée opérationnelle maximale entre la barre de son et un appareil Bluetooth est d'environ 10 mètres (30 pieds).
- La compatibilité avec tous les appareils Bluetooth n'est pas garantie.
- La diffusion de musique peut être interrompue par la présence d'obstacles, comme des murs, un boîtier métallique de protection, entre l'appareil et la barre de son, ou par d'autres appareils à proximité fonctionnant sur la même fréquence.

## Écoute provenant d'un appareil externe

Assurez-vous que la barre de son est connectée au téléviseur ou au périphérique audio.

- 1 Appuyez plusieurs fois sur le bouton **↻** (Source) de la barre de son ou de la télécommande pour sélectionner le mode **HDMI eARC, OPT et AUX**.  
↳ Le voyant lumineux de la barre de son indique le mode en cours d'utilisation.
- 2 Utilisez votre appareil audio directement pour accéder aux fonctions de lecture.
- 3 Appuyez sur les boutons **+/-** (Volume) pour régler le volume au niveau souhaité.

### Remarque

- En mode Optical/HDMI ARC, si l'appareil n'émet aucun son, vous devrez peut-être activer la sortie de signal PCM ou Dolby Digital sur votre appareil source (téléviseur, lecteur DVD ou Blu-ray, par exemple).

## Lecture audio via USB

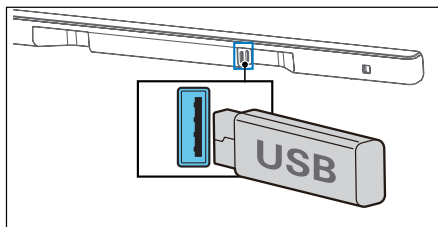

Écoute de la musique sur un périphérique de stockage USB, comme un lecteur MP3 ou une clé USB, etc.

1 Insérez le périphérique USB.



2 Appuyez plusieurs fois sur le bouton  (Source) de la barre de son ou de la télécommande pour sélectionner le mode USB.

3 Pendant la lecture :

Bouton	Action
	Démarrer, mettre en pause ou reprendre la lecture
	Revenir à la piste précédente
	Passer à la piste suivante



### Remarque

- Ce produit peut ne pas être compatible avec certains types de périphériques de stockage USB.
- Si vous utilisez un câble d'extension USB, un hub USB ou un lecteur de carte multifonction USB, le périphérique de stockage USB risque de ne pas être reconnu.
- Ne retirez pas le périphérique de stockage USB pendant la lecture de fichiers.
- Le système peut prendre en charge les périphériques USB jusqu'à 128 Go de mémoire.
- Ce système peut lire des fichiers MP3/WAV/FLAC.
- Prise en charge d'un port USB : 5 V = 500 mA.

## Préréglage usine

Réinitialisation des paramètres par défaut

- Allumez la barre de son, appuyez simultanément sur les boutons **+** et **-**, et maintenez-les enfoncés pendant 8 secondes.
  - ↳ Tous les voyants s'allument pendant 5 secondes, le voyant de veille est rouge.

Élément	Paramètres par défaut
<b>EQ</b>	<b>Movie (Film)</b>
Master Volume (Volume principal)	10
Subwoofer Volume (Volume du caisson de basses)	0
Treble (Aigus)	0
Surround	OFF (Désactivé)
Volume auto.	OFF (Désactivé)
Night (La nuit)	OFF (Désactivé)
Source	HDMI-ARC
BT pairing info (Info de couplage BT)	Clear (Effacer)
AV SYNC (SYNC AV)	0
DISPLAY	ON (Activé)
Auto Standby (Auto Power Down) [Mise en veille auto. (Arrêt auto.)]	ON (Activé)
Dialogue enhancement (Amélioration des dialogues)	OFF (Désactivé)

# 5 Caractéristiques du produit

## Remarque

- Les caractéristiques et le design sont susceptibles d'être modifiés sans préavis.

## Bluetooth / Sans fil

Profils Bluetooth	A2DP, AVRCP
Version Bluetooth	V 5.3
Plage de fréquences Bluetooth / Puissance de l'émetteur (EIRP)	2 402 à 2 480 MHz < 10 dBm
Plage de fréquences sans fil 2.4G / Puissance de l'émetteur (EIRP)	2 402 à 2 480 MHz < 10 dBm

## Section amplificateur

Total	RMS 160 W @THD <=10 % Max. 320 W
-------	-------------------------------------

## Barre de son

Alimentation	CC 24 V $\overline{\text{---}}$ 1,5 A
Adaptateur secteur (pour l'unité principale)	
Modèle :	KA3601A-2401500DE (BS 1363-1 à 3 broches et 2 broches (EN 50075) interchangeables)
Entrée :	100 à 240 V ~ 50/60 Hz, 1,0 A max.
Sortie :	24 V $\overline{\text{---}}$ 1,5 A $\text{---}\text{---}\text{---}$
Consommation électrique	30 W
Consommation en veille	Mode veille standard < 0,50 W Mode veille réseau < 2,0 W
Réponse en fréquence	180Hz - 20KHz
Impédance des haut-parleurs	8 $\Omega$ x 4

Version USB directe	2.0 Full Speed
USB	5 V $\overline{\text{---}}$ 500 mA
Dimensions (L x H x P)	811 x 37 x 42 mm
Poids	0,61 kg
Température de fonctionnement	0°C - 40°C

## Caisson de basses

Alimentation	100 à 240 V ~ 50/60 Hz
Consommation électrique	40 W
Consommation en veille	< 0,50 W
Réponse en fréquence	35Hz - 180Hz
Impédance	3 $\Omega$
Dimensions (L x H x P)	155 x 391 x 161 mm
Poids	3,69 kg
Température de fonctionnement	0°C - 40°C

## Télécommande

Distance/Angle	6 m/30°
Type de batterie	AAA (2 piles 1,5 V)

## Formats audio pris en charge

HDMI eARC	LPCM 2ch, LPCM 5.1ch, LPCM 7.1ch, Dolby Digital, Dolby Digital plus, Dolby True HD, Dolby MAT, Dolby Atmos - Dolby Digital Plus, Dolby Atmos - TrueHD, Dolby Atmos - Dolby MAT, DTS Digital surround 5.1
HDMI ARC	LPCM 2ch, LPCM 5.1ch, Dolby Digital, Dolby Digital plus, Dolby Atmos - Dolby Digital Plus, DTS Digital surround 5.1
Optique	LPCM 2ch, LPCM 5.1ch, Dolby Digital, DTS Digital surround 5.1
Bluetooth	SBC
USB	MP3/WAV/FLAC

# 6 Dépannage



## Avertissement

- Risque d'électrocution. Ne retirez jamais le boîtier du produit.

Pour que la garantie reste valide, ne tentez jamais de réparer le produit vous-même.

Si vous rencontrez des problèmes lors de l'utilisation de ce produit, vérifiez les points suivants avant de faire appel à une assistance technique. Si le problème persiste, contactez [www.philips.com/support](http://www.philips.com/support).

---

## Unité principale

**Les boutons de l'unité principale ne fonctionnent pas.**

- Débranchez l'appareil de l'alimentation pendant quelques minutes, puis rebranchez-le.

### Pas d'alimentation

- Assurez-vous que le cordon d'alimentation secteur est correctement branché.
- Vérifiez que la prise secteur est alimentée.
- Appuyez sur le bouton  de la télécommande ou de la barre de son pour allumer la barre de son.

---

## Son

**Le haut-parleur de la barre de son n'émet aucun son.**

- Connectez le câble audio de votre barre de son à votre téléviseur ou à d'autres appareils. Toutefois, vous n'avez pas besoin d'une connexion audio séparée lorsque :
  - la barre de son et le téléviseur sont connectés via une connexion HDMI ARC, ou

- un appareil est connecté au connecteur Entrée HDMI de votre barre de son.

- Sur la télécommande, sélectionnez l'entrée audio appropriée.
- Assurez-vous que le son de la barre de son n'est pas coupé.

### Son déformé ou écho.

- Si vous écoutez du son à partir du téléviseur via ce produit, assurez-vous que le son du téléviseur est coupé.

### Le caisson de basses sans fil n'émet aucun son.

- Connectez manuellement le caisson de basses à l'unité principale.
- Augmentez le volume. Appuyez sur la touche + (augmentation du volume) de la télécommande ou de la barre de son.
- Si vous utilisez l'une des entrées numériques et qu'il n'y a pas de son :
  - essayez de régler la sortie TV sur PCM ou
  - connectez-vous directement à votre Blu-ray/autres sources.
  - certains téléviseurs ne transmettent pas le son numérique.
- Votre téléviseur est peut-être réglé sur la sortie audio Variable. Vérifiez que le paramètre de sortie audio est défini sur FIXE ou STANDARD, pas sur VARIABLE. Reportez-vous au manuel d'utilisation de votre téléviseur pour plus d'informations.
- Si vous utilisez le Bluetooth, assurez-vous que le volume de votre appareil source est allumé et que le son de l'appareil n'est pas coupé.

---

## Bluetooth

### **Un appareil ne parvient pas à se connecter à la barre de son.**

- L'appareil ne prend pas en charge les profils compatibles requis pour la barre de son.
- Vous n'avez pas activé la fonction Bluetooth de l'appareil. Reportez-vous au manuel d'utilisation de l'appareil pour savoir comment activer cette fonction.
- L'appareil n'est pas correctement connecté. Connectez-le correctement.
- La barre de son est déjà connectée à un autre appareil Bluetooth. Déconnectez l'appareil connecté, puis réessayez.

### **La qualité de la lecture audio d'un appareil Bluetooth connecté est médiocre.**

- La réception Bluetooth est mauvaise. Rapprochez l'appareil de la barre de son ou retirez tout obstacle entre l'appareil et la barre de son.

### **Je ne trouve pas le nom du Bluetooth de cet appareil sur mon appareil Bluetooth.**

- Assurez-vous que la fonction Bluetooth est activée sur votre appareil Bluetooth.
- Couplez de nouveau l'appareil avec votre appareil Bluetooth.

---

## La télécommande ne fonctionne pas

- Avant d'appuyer sur un bouton de commande de lecture, sélectionnez d'abord la source appropriée.
- Réduisez la distance entre la télécommande et l'appareil.
- Insérez les piles en alignant les polarités (+/-) comme indiqué.
- Remplacez les piles.
- Dirigez la télécommande directement vers le capteur situé à l'avant de l'appareil.

---

## Le caisson de basses est inactif ou son voyant ne s'allume pas

- Débranchez le cordon d'alimentation de la prise secteur et rebranchez-le au bout de 3 minutes pour réinitialiser le caisson de basses.

# 7 Marques commerciales



Les Adopted Trademarks HDMI, HDMI High-Definition Multimedia Interface, HDMI Trade Dress et les logos HDMI sont des marques commerciales ou déposées de HDMI Licensing Administrator, Inc. aux États-Unis et dans d'autres pays.



Dolby, Dolby Atmos et le symbole double-D sont des marques déposées de Dolby Laboratories Licensing Corporation. Fabriqué sous licence de Dolby Laboratories. Travaux confidentiels non publiés. Copyright © 2012-2021 Dolby Laboratories. Tous droits réservés.



Le mot repère et les logos Bluetooth® sont des marques déposées appartenant à Bluetooth SIG, Inc. et toute utilisation de ces marques par MMD Hong Kong Holding Limited se fait sous licence. Les autres marques et noms commerciaux appartiennent à leurs propriétaires respectifs.



Pour les brevets DTS, consultez <http://patents.dts.com>. Fabriqué sous licence DTS, Inc. ou DTS Licensing Limited. DTS, Digital Surround, Virtual:X et le logo DTS sont des marques commerciales et/ou déposées de DTS, Inc. aux États-Unis et dans d'autres pays. © 2021 DTS, Inc. TOUS DROITS RÉSERVÉS.



Ces spécifications sont susceptibles d'être modifiées sans avis préalable.

Veuillez consulter le site [www.philips.com/support](http://www.philips.com/support) pour obtenir les dernières mises à jour et les derniers documents.

Philips et le logo du Bouclier Philips sont des marques déposées de Koninklijke Philips N. V. et sont utilisés sous licence.

Ce produit a été fabriqué et est vendu sous la responsabilité de MMD Hong Kong Holding Limited ou de l'une de ses filiales, et MMD Hong Kong Holding Limited est le garant de ce produit.

