

PHILIPS

Soundbar

Řada 6000

Uživatelská příručka

TAB6309

Zaregistrujte svůj výrobek a získejte podporu na
www.philips.com/support

Obsah

| | | | | | |
|----------|-------------------------------------|-----------|----------|------------------------------|-----------|
| 1 | Důležité bezpečnostní pokyny | 3 | 5 | Specifikace výrobku | 20 |
| | Bezpečnost | 3 | | | |
| | Péče o výrobek | 5 | | | |
| | Péče o životní prostředí | 5 | 6 | Odstraňování problémů | 21 |
| | Prohlášení o shodě | 5 | | | |
| | Nápověda a podpora | 5 | 7 | Ochranné známky | 22 |
| 2 | Váš soundbar | 6 | | | |
| | Obsah balení | 6 | | | |
| | Soundbar | 6 | | | |
| | Konektory | 7 | | | |
| | Bezdrátový subwoofer | 7 | | | |
| | Dálkový ovladač | 8 | | | |
| | Příprava dálkového ovladače | 9 | | | |
| | Umístění | 10 | | | |
| | Umístění na stěnu | 10 | | | |
| 3 | Připojení | 11 | | | |
| | Technologie Dolby Atmos® | 11 | | | |
| | Připojení k HDMI | 11 | | | |
| | Připojení k optickému konektoru | 12 | | | |
| | Připojení k AUX konektoru | 12 | | | |
| | Připojení k napájení | 12 | | | |
| | Párování se subwooferem | 13 | | | |
| 4 | Používání soundbaru | 14 | | | |
| | Stahování aplikace | 14 | | | |
| | Vypnutí a zapnutí | 15 | | | |
| | Výběr režimů | 15 | | | |
| | Nastavení hlasitosti | 15 | | | |
| | Výběr efektu ekvalizéru (EQ) | 16 | | | |
| | LED indikátor zapnutí/vypnutí | 16 | | | |
| | Virtualizátor DTS Virtual | | | | |
| | X / Dolby Atmos | 16 | | | |
| | Automatická úprava hlasitosti | 17 | | | |
| | Přehrávání ze zařízení Bluetooth | 17 | | | |
| | Poslech externího zařízení | 18 | | | |
| | Přehrávání zvuku přes USB | 18 | | | |
| | Reset na tovární nastavení | 19 | | | |

1 Důležité bezpečnostní pokyny

Před použitím výrobku si pečlivě přečtěte všechny pokyny. Je-li škoda způsobena nedodržením pokynů, záruka se stává neplatnou.

Bezpečnost

Seznamte se s těmito bezpečnostními symboly

Značení se nachází na spodní nebo zadní straně výrobku.

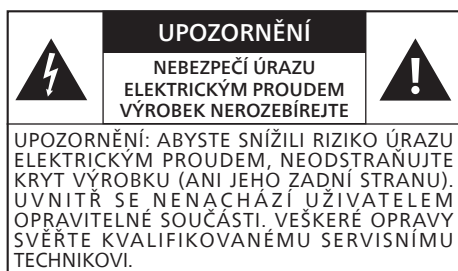

Jedná se o přístroj třídy II s dvojitou izolací a bez ochranného uzemnění.



Střídavé napětí



Tento symbol označuje stejnosměrné napětí.



Symbol označuje polaritu stejnosměrného napájecího konektoru.



UPOZORNĚNÍ!

Upozornění: Nebezpečí úrazu elektrickým proudem!



Symbol vykřičníku má uživatele upozornit na přítomnost důležitých pokynů k obsluze.



Používejte pouze zdroje napájení uvedené v uživatelské příručce.

Nebezpečí požáru nebo úrazu elektrickým proudem!

- Před připojením nebo úpravou jakéhokoli připojení se ujistěte, že jsou všechna zařízení vypojena ze zásuvky.
- Výrobek ani příslušenství nikdy nevystavujte působení deště nebo vody. Do blízkosti výrobku nikdy neumisťujte nádoby s kapalinami, například vázy. Pokud se kapaliny rozlijí na výrobek nebo do něho vniknou, ihned ho odpojte od síťové zásuvky. Před použitím požádejte o kontrolu výrobku středisko péče o zákazníky.
- Výrobek ani příslušenství nikdy neumisťujte do blízkosti otevřeného ohně či jiných tepelných zdrojů, a to včetně přímého slunečního světla.
- Nikdy nevkládejte žádné předměty do ventilačních otvorů nebo jiných otvorů na výrobku.
- Pokud je jako odpojovací zařízení použita síťová zástrčka nebo přístrojová spojka, musí být toto odpojovací zařízení snadno přístupné.
- Baterie (balení baterií nebo vložené baterie) nesmí být vystaveny nadměrnému teplu, např. slunečnímu záření, ohni a podobně.
- Před bouřkou odpojte výrobek ze zásuvky.
- Při odpojování napájecího kabelu tahejte vždy za zástrčku, nikdy za kabel.
- Výrobek používejte v tropickém či mírném klimatu.

Nebezpečí zkratu nebo požáru!

- Označení a jmenovité hodnoty napájení naleznete na štítku umístěném na zadní nebo spodní straně výrobku.
- Před připojením výrobku k síťové zásuvce se ujistěte, že napájecí napětí odpovídá hodnotě vytištěné na jeho zadní či spodní straně. Jestliže je napětí odlišné, nikdy výrobek nepřipojujte k síťové zásuvce.

Nebezpečí zranění nebo poškození výrobku!

- Při montáži na stěnu musí být tento výrobek bezpečně připevněn ke stěně v souladu s montážními pokyny. Používejte pouze dodaný držák na zed' (je-li k dispozici). Nesprávné připevnění na zed' se může stát příčinou nehody, zranění nebo škod. V případě jakýchkoli dotazů se obraťte na středisko péče o zákazníky ve své zemi.
- Nikdy nepokládejte výrobek ani žádné další předměty na napájecí kabely nebo na jiná elektrická zařízení.
- Při převozu výrobku při teplotě nižší než 5 °C jej před připojením k síťové zásuvce rozbalte a počkejte, dokud nedosáhne pokojové teploty.
- Části tohoto výrobku mohou být vyrobeny ze skla. Při manipulaci postupujte opatrně, aby nedošlo ke zranění a škodám.

Nebezpečí přehřívání!

- Výrobek nikdy neinstalujte do uzavřeného prostoru. Po všech stranách výrobku vždy ponechtejete volný prostor nejméně 10 cm (z důvodu zajištění proudění vzduchu). Zkontrolujte, zda ventilační otvory na výrobku nejsou zakryty závěsy nebo jinými předměty.

UPOZORNĚNÍ při používání baterie

- UPOZORNĚNÍ: Při nesprávné výměně baterií hrozí nebezpečí výbuchu. Vyměňujte pouze za baterie stejného nebo ekvivalentního typu.
- Pokud jsou baterie vybité nebo pokud dálkový ovladač delší dobu nepoužíváte, vyjměte je.
- Baterie obsahují chemikálie, proto měly by být recyklovány nebo zlikvidovány podle státních a místních předpisů.

- Všechny baterie nainstalujte správně, podle označení + a – uvedeném na přístroji.
- Nikdy nemíchejte staré a nové baterie.
- Nemíchejte alkalické, standardní (zinko-uhlíkové) ani dobíjecí (Ni-Cd, Ni-MH aj.) baterie.
- Baterie (baterie nebo balení baterií) nesmí být vystaveny nadměrnému teplu, např. slunečnímu záření, ohni a podobně.
- Nelikvidujte baterie vhozením do ohně nebo vložením do horké trouby, ani je mechanicky nerozbíjejte či nerozřezávejte.
- Nevystavujte baterie extrémně nízkému tlaku vzduchu.



Poznámka

- Štítek je nalepen na spodní nebo zadní straně zařízení.

Péče o výrobek

K čištění výrobku použijte pouze hadřík z mikrovlákná.

Péče o životní prostředí

Likvidace starého výrobku a baterií



Tento výrobek je navržen a vyroben z materiálů a komponentů nejvyšší kvality, které je možné recyklovat a opětovně použít.



Symbol na výrobku znamená, že výrobek splňuje evropskou směrnici 2012/19/EU.



Tento symbol znamená, že výrobek obsahuje baterie podléhající směrnici EU 2013/56/EU, které nelze odkládat do běžného komunálního odpadu.

Zjistěte si informace o místním systému sběru tříděného odpadu elektrických a elektronických výrobků a baterií. Dodržujte místní předpisy a nikdy nelikvidujte výrobek ani baterie společně s běžným domácím odpadem. Správnou likvidací starých výrobků a baterií pomůžete předejít negativním dopadům na životní prostředí a lidské zdraví.

Vyjmutí jednorázových baterií

Informace o vyjmutí jednorázových baterií naleznete v části Vkládání baterií.

Prohlášení o shodě

Tento výrobek splňuje požadavky Evropského společenství na vysokofrekvenční odrušení.

Společnost TP Vision Europe B.V tímto prohlašuje, že tento výrobek vyhovuje nezbytným požadavkům a dalším příslušným ustanovením směrnice 2014/53/EU pojednávající o standardech RED (Radio Equipment Directive) a předpisům Spojeného království pro rádiová zařízení SI 2017 č. 1206. Prohlášení o shodě naleznete na adrese www.philips.com/support.

Nápověda a podpora

Rozsáhlou online podporu naleznete na adrese www.philips.com/support, kde můžete:

- stáhnout uživatelskou příručku a stručný návod;
- zhlédnout videonávody (k dispozici pouze u vybraných modelů);
- najít odpovědi na často kladené dotazy (FAQ);
- poslat nám dotaz e-mailem;
- nebo chatovat s naším pracovníkem podpory.

Podle pokynů na webových stránkách vyberte jazyk a poté zadejte číslo modelu výrobku.

Případně se můžete obrátit na středisko péče o zákazníky ve vaší zemi. Před kontaktováním si poznamenejte číslo modelu a sériové číslo výrobku. Tyto informace naleznete na zadní nebo spodní straně výrobku.

2 Váš soundbar

Gratuluje k nákupu a vítáme vás mezi uživateli výrobků společnosti Philips! Chcete-li využít všech výhod podpory nabízené společností Philips, zaregistrujte svůj soundbar na adrese www.philips.com/support.

Obsah balení

Zkontrolujte a rozpoznajte jednotlivé položky v balení:

- Soundbar x 1
- Bezdrátový subwoofer x 1
- Dálkový ovladač x 1
(baterie typu AAA x 2)
- Adaptér AC (k soundbaru) * x 1
- Napájecí kabel (k subwooferu) * x 1
- Souprava pro montáž na stěnu x 1
- Stručný návod / Záruční list / Bezpečnostní upozornění x 1

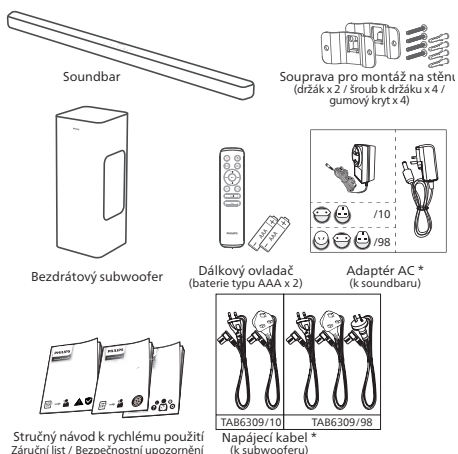

- Počet napájecích kabelů a typ zástrčky se v jednotlivých regionech liší.
- Obrázky, ilustrace a nákresy uvedené v této uživatelské příručce jsou pouze orientační. Skutečný výrobek se může vzhledově lišit.

Soundbar

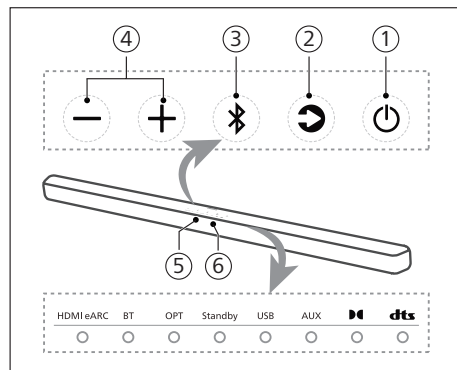

Tato část obsahuje přehledové informace o soundbaru.



- 1** **(Pohotovostní režim / Zapnuto)**
 - Slouží k zapnutí soundbaru nebo pro přepnutí do pohotovostního režimu.
 - Dlouhým stisknutím po dobu 8 sekund v zapnutém stavu povolíte nebo zakážete funkci automatického pohotovostního režimu (pohotovostní režim se zapíná po 15 minutách).
- 2** **Tlačítko (Zdroj)**

Umožňuje na soundbaru vybrat vstupní zdroj.
- 3** **Tlačítko (Bluetooth)**
 - Stisknutím tlačítka vyberete režim Bluetooth.
 - Dlouhým stisknutím po dobu 3 sekund přejdete do režimu párování Bluetooth.
 - Dlouhým stisknutím po dobu 8 sekund odpojíte všechna zařízení a vymažete seznam historie připojení BT. Zařízení poté přejde do režimu párování.
- 4** **Tlačítko (Hlasitost)**

Slouží ke zvýšení nebo snížení hlasitosti.
- 5** **Snímač dálkového ovladače**
- 6** **Indikátor LED na soundbaru**

| Stav indikátoru LED | Stav | |
|--|-----------------------------|----------------------------|
| HDMI eARC | Svítilící bílá kontrolka | Režim HDMI eARC |
| BT | Svítilící modrá kontrolka | Režim Bluetooth (klasický) |
| | Svítilící bílá kontrolka | Režim Bluetooth (LE Audio) |
| OPT | Svítilící bílá kontrolka | Optický režim |
| Standby | Svítilící červená kontrolka | Pohotovostní režim |
| USB | Svítilící bílá kontrolka | Režim USB |
| AUX | Svítilící bílá kontrolka | Režim AUX |
|  | Svítilící bílá kontrolka | Dolby Atmos |
|  | Svítilící bílá kontrolka | Technologie DTS Audio |

Konektory

Tato část obsahuje přehled konektorů, které jsou na soundbaru k dispozici.

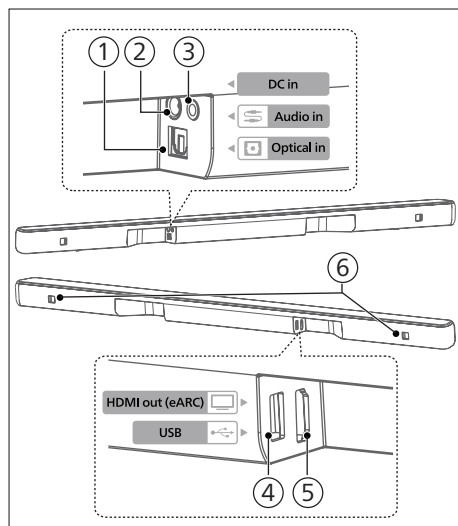

① Optický vstup (Optický vstup)

Určen pro připojení k optickému zvukovému výstupu na televizoru nebo k digitálnímu zařízení.

② DC in (Vstup pro stejnosměrné napájení)

Určen pro připojení k adaptéru.

③ Audio in (Vstup audio)

Zvukový vstup například z přehrávače MP3 (3,5mm jack).

④ USB

- Určeno pro připojení k paměťovému zařízení USB za účelem přehrávání zvukových médií.
- Také slouží pro aktualizaci softwaru výrobku.

⑤ HDMI eARC

Tento port podporuje funkci eARC/ARC HDMI, připojte jej ke vstupu HDMI (eARC/ARC) na televizoru.

⑥ Otvor pro držák na zeď

Bezdrátový subwoofer

Tato část obsahuje přehledové informace o bezdrátovém subwooferu.

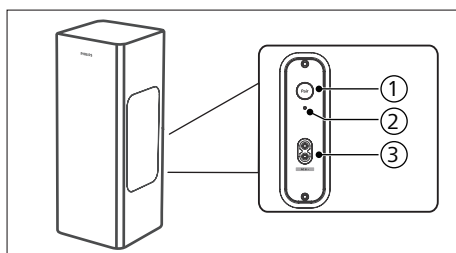

① Tlačítko Pair (Párovat)

Stisknutím a podržením tlačítka přejdete do režimu párování subwooferu, který se používá pouze při ručním párování. (Tlačítko Pair (Párovat) není třeba stisknout, jelikož se soundbar a subwoofer spárují automaticky po přepnutí jednotky do stavu ON (Zapnuto))

② Indikátor subwooferu

Slouží pro určení stavu na základě indikátoru bezdrátového subwooferu.

| Stav indikátoru LED | Stav |
|---------------------|--------------------------------|
| Rychlé blikání | Subwoofer je v režimu párování |
| Svítilící kontrolka | Připojeno / Úspěšné párování |
| Pomalé blikání | Nespárováno |

- ③ **Napájecí AC zásuvka**
Slouží pro připojení ke zdroji napájení.

Dálkový ovladač

Tato část obsahuje přehledové informace o dálkovém ovladači.

- ① **⏻ (Pohotovostní režim / Zapnuto)**
- Slouží k zapnutí soundbaru nebo pro přepnutí do pohotovostního režimu.
 - Dlouhým stisknutím po dobu 8 sekund v zapnutém stavu povolíte nebo zakážete funkci automatického pohotovostního režimu (pohotovostní režim se zapíná po 15 minutách).
- ② **⦿ (Prostorový zvuk)**
Zapnutí či vypnutí virtualizátoru.
- ③ **Vol + / Vol - (Hlasitost soundbaru)**
Slouží ke zvýšení/snížení hlasitosti soundbaru.
- ④ **EQ**
- Výběr efektu ekvalizéru (EQ).
 - Stisknutím a podržením tlačítka na 3 sekundy zapnete/vypnete vylepšení dialogu.
- ⑤ **Treble +/- (Výšky +/-)**
Úprava úrovně výšek.
- ⑥ **Bass +/- (Basy +/-) (Hlasitost subwooferu)**
Úprava hlasitosti subwooferu.

- ⑦ **↻ (Zdroj)**
Stisknutím tlačítka lze soundbaru vybrat vstupní zdroj.
- ⑧ **⏪ (Ztlumit)**
Ztlumení nebo obnovení hlasitosti.
- ⑨ **⏮ / ⏭ (Předchozí/další)**
Přeskočení na předchozí nebo následující skladbu v režimu USB/BT.
- ⑩ **▶ (Přehrávání/pozastavení)**
Spuštění, pozastavení nebo obnovení přehrávání v režimu USB/BT.
- ⑪ **AVL (Automatické vyrovnávání hlasitosti)**
Zapnutí/vypnutí automatického vyrovnávání hlasitosti a noční režim.

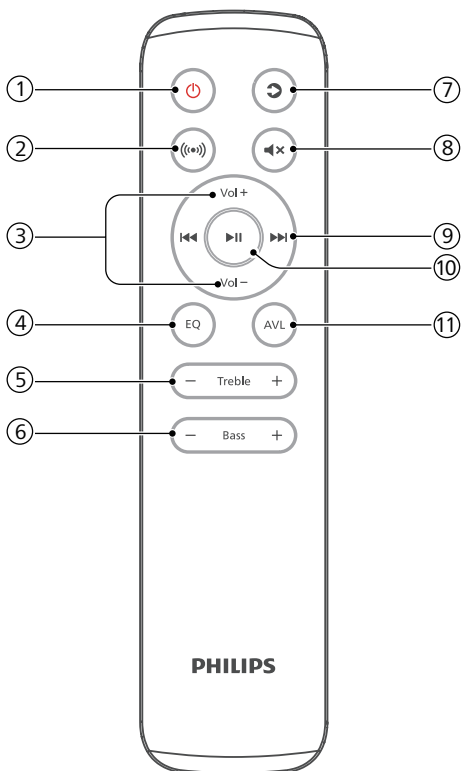

Příprava dálkového ovladače

- Dodávaný dálkový ovladač umožňuje ovládat jednotku na dálku.
- I když je dálkový ovladač používán v rámci účinného dosahu 6 m, ovládání dálkovým ovladačem nemusí fungovat, pokud se mezi jednotkou a dálkovým ovladačem nacházejí překážky.
- Pokud je dálkový ovladač používán v blízkosti jiných výrobků, které generují infračervené paprsky, nebo pokud jsou v blízkosti jednotky používána jiná zařízení dálkového ovládání využívající infračervené paprsky, může docházet k nesprávnému chodu ovladače. Nebo mohou naopak nesprávně fungovat jiné výrobky.

Výměna baterie dálkového ovladače

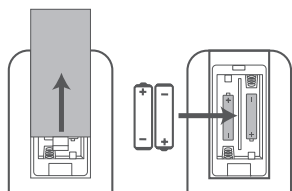

- 1 Stisknutím a posunutím zadního krytu otevřete přihrádku na baterie dálkového ovladače.
- 2 Vložte dvě baterie typu AAA (součástí balení). Ujistěte se, že póly (+) a (-) baterií odpovídají symbolům (+) a (-) znázorněným v přihrádce na baterie.
- 3 Uzavřete kryt přihrádky na baterie.

Bezpečnostní opatření týkající se baterií

- Ujistěte se, že jsou baterie vloženy se správnou kladnou „⊕“ a zápornou „⊖“ polaritou.
- Používejte baterie stejného typu. Nikdy nepoužívejte různé typy baterií společně.
- Lze použít buď dobíjecí, nebo nedobíjecí baterie. Řiďte se bezpečnostními pokyny uvedenými na jejich štítcích.
- Při snímání krytu baterie a vyjímání baterie dávejte pozor na své nehty.
- Buďte opatrní, aby vám dálkový ovladač neupadl.
- Dejte pozor, aby na dálkový ovladač nic nespadlo.
- Vyvarujte se polití dálkového ovladače vodou a jinými tekutinami.
- Nepokládejte dálkový ovladač na mokry povrch.
- Neumísťujte dálkový ovladač na přímé sluneční světlo nebo do blízkosti zdrojů nadměrného tepla.
- Pokud dálkový ovladač delší dobu nepoužíváte, vyjměte z něj baterii, aby nedošlo ke vzniku koroze nebo vytečení baterie, což může mít za následek fyzické zranění, poškození majetku či požár.
- Nepoužívejte jiné než specifikované baterie.
- Nekombinujte staré baterie s novými.
- Baterie nikdy nenabíjejte, pokud není uvedeno, že se jedná o dobíjecí typ.

Umístění

Subwoofer umístěte alespoň 1 metr od soundbaru a 10 centimetrů od stěny.

Chcete-li dosáhnout nejlepších výsledků, umístěte subwoofer tak, jak je uvedeno níže.

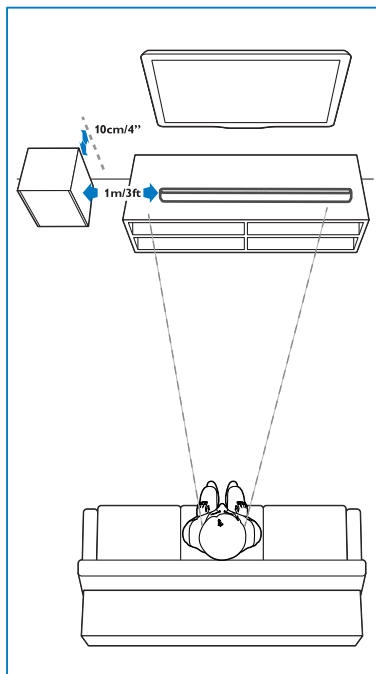

Umístění na stěnu

Poznámka

- Nesprávné připevnění na zeď se může stát příčinou nehody, zranění nebo škod. V případě jakýchkoli dotazů se obraťte na středisko péče o zákazníky ve své zemi.
- Před montáží na stěnu se ujistěte, že stěna unese hmotnost soundbaru.
- Před montáží na stěnu nemusíte odstraňovat gumové nožičky ve spodní části soundbaru. Nožičky nelze připevnit zpět.
- Podle typu držáku na zeď zkontrolujte, že šrouby mají vhodnou délku a průměr.
- Zkontrolujte, zda v portu USB na zadní straně soundbaru je připojeno zařízení USB. Pokud zjistíte, že připojené zařízení USB při montáži na stěnu vadí, je zapotřebí použít jiné zařízení USB vhodné velikosti.

Délka/průměr šroubu

Navrhovaná výška umístění na stěnu

Před montáží soundbaru na stěnu doporučujeme nejprve nainstalovat televizor. Po instalaci televizoru namontujte soundbar na stěnu ve vzdálenosti 50 mm od spodní části televizoru.

UPOZORNĚNÍ!

- Aby nedošlo ke zranění, musí být tento přístroj bezpečně připevněn k podlaze/stěně v souladu s montážními pokyny.
- Navrhovaná výška umístění na stěnu: $\leq 1,5$ metru.

- 1 Do stěny vyvrtejte 4 rovnoběžné otvory (každý o průměru 3–8 mm podle typu stěny).
 - ↳ Vzdálenost mezi otvory je: 664 mm
 - ↳ Jako pomůcku pro umístění otvorů na stěně můžete použít dodanou šablonu pro montáž na stěnu.

- 2 Držáky upevníte na zeď pomocí šroubů (součástí balení) a šroubováku (není součástí balení). Ujistěte se, že jsou pevně namontovány.
- 3 Jednotku zdvihnete na držáky a zasuňte ji na místo.

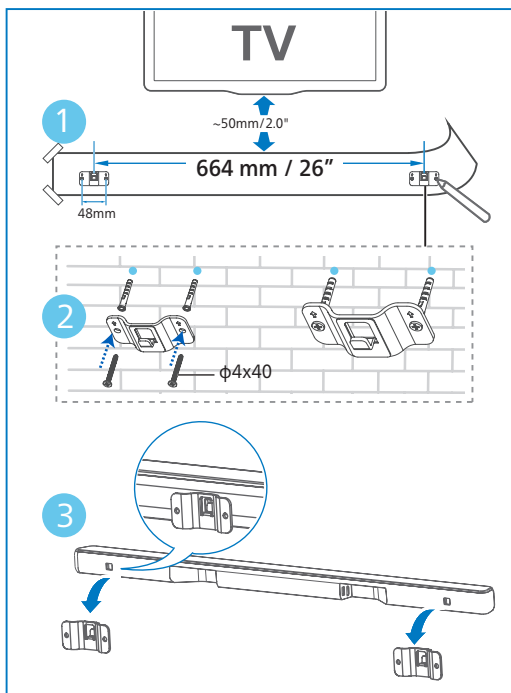

3 Připojení

Tato část vám pomůže připojit soundbar k televizoru a dalším zařízením a poté jej nastavit.

Poznámka

- Označení a jmenovité hodnoty napájení naleznete na štítku umístěném na zadní nebo spodní straně výrobku.
- Před připojením nebo úpravou jakéhokoli připojení se ujistěte, že jsou všechna zařízení vypojena ze zásuvky.

Technologie Dolby Atmos[®]

Technologie Dolby Atmos vám poskytne pohlcující zážitek z poslechu díky trojrozměrnému prostorovému zvuku a veškeré sytosti, čistotě a síle zvuku Dolby.

Další informace naleznete na adrese dolby.com/technologies/dolby-atmos

Připojení k HDMI

HDMI eARC (Enhance Audio Return Channel)

Váš soundbar podporuje HDMI s technologií eARC/ARC (Enhance Audio Return Channel). Pokud je váš televizor kompatibilní s rozhraním HDMI eARC/ARC, můžete zvuk televizoru přehrávat přes soundbar pomocí jediného kabelu HDMI.

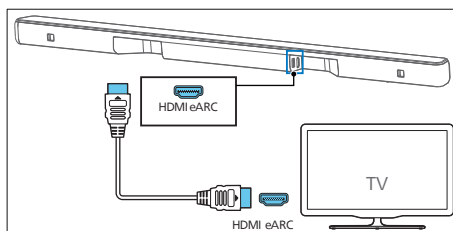

- 1 Na televizoru zapněte funkce HDMI-CEC. Podrobnosti naleznete v uživatelské příručce k televizoru.
 - Konektor **HDMI ARC** na televizoru může být označen jinak. Podrobnosti naleznete v uživatelské příručce k televizoru.
- 2 Pomocí vysokorychlostního kabelu HDMI připojte konektor **HDMI eARC** na soundbaru ke konektoru **HDMI eARC** na televizoru.

Poznámka

- Televizor musí podporovat funkci HDMI-CEC a ARC. Funkce HDMI-CEC a ARC musí být zapnuty.
- Způsob nastavení funkcí HDMI-CEC a ARC se může lišit v závislosti na modelu televizoru. Podrobnosti o funkci ARC naleznete v uživatelské příručce k televizoru.
- Ujistěte se, že používáte kabely HDMI podporující funkci ARC.

Připojení k optickému konektoru

- 1 Pomocí optického kabelu připojte konektor **Optical in (Optický vstup)** na soundbaru ke konektoru **Optical out (Optický výstup)** na televizoru nebo jiném zařízení.

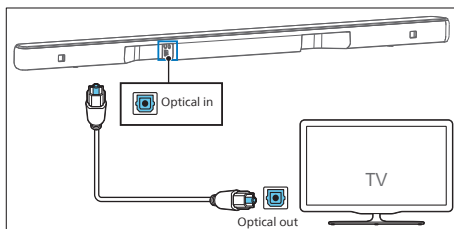

- Digitální optický konektor může být také označen jako **Spdif in (Vstup Spdif)** nebo **Spdif out (Výstup Spdif)**.

Připojení k AUX konektoru

Pomocí 3,5mm audio kabelu

- Pomocí audio kabelu 3,5 mm na 3,5 mm připojte konektor sluchátek televizoru ke konektoru **Audio in (Vstup audio)** na soundbaru.

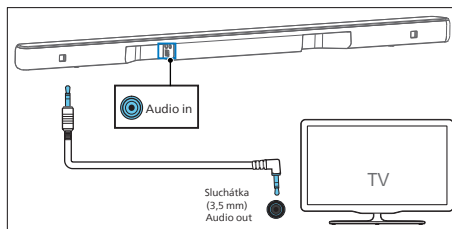

Pomocí 3,5mm – RCA audio kabelu

- Pomocí audio kabelu RCA na 3,5 mm připojte výstupní audio konektory televizoru ke konektoru **Audio in (Vstup audio)** na soundbaru.

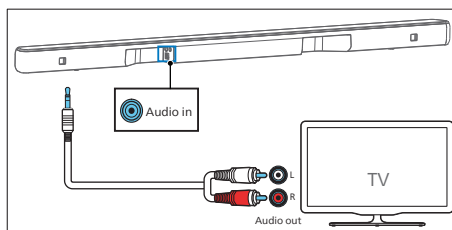

Připojení k napájení

- Před připojením napájecího kabelu se ujistěte, že jste připojili všechno ostatní.
- Nebezpečí poškození výrobku! Zkontrolujte, zda napájecí napětí odpovídá napětí uvedenému na zadní nebo spodní straně jednotky.

Zástrčka s adaptéry

Vyberte adaptér vhodný pro svou oblast.

V případě potřeby na zástrčku navakněte adaptér vhodný pro vaši oblast.

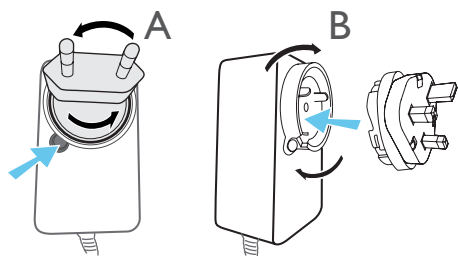

Soundbar

- 1 Rozviňte elektrický adaptér a napájecí kabel na celou jejich délku. Připojte napájecí adaptér ke konektoru **DC IN 24V** na soundbaru.
- 2 Poté zapojte napájecí adaptér do zásuvky.

Subwoofer

- 1 Připojte napájecí kabel ke konektoru AC~ na subwooferu a poté jej zapojte do zásuvky.

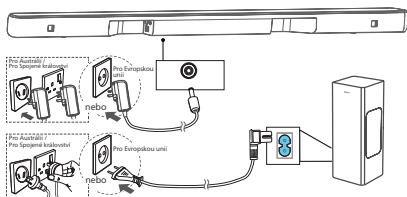

Poznámka

- Počet napájecích kabelů a typ zástrčky se v jednotlivých regionech liší.

Párování se subwooferem

Tipy

- Subwoofer by se měl nacházet v otevřeném prostoru a ve vzdálenosti do 6 metrů od soundbaru.

Automatické párování

Zapojte soundbar a subwoofer do zásuvky a poté stisknutím tlačítka  na jednotce nebo na dálkovém ovladači přepněte jednotku do režimu **ON (Zapnuto)**. Subwoofer a soundbar se automaticky spárují.

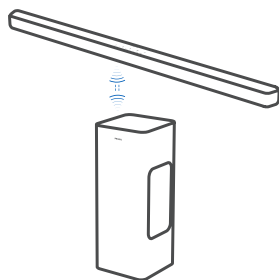

↳ Slouží pro určení stavu na základě indikátoru bezdrátového subwooferu.

| Stav indikátoru LED | Stav |
|---------------------|--------------------------------|
| Rychlé blikání | Subwoofer je v režimu párování |
| Svítilící kontrolka | Připojeno / Úspěšné párování |
| Pomalé blikání | Nespárováno |

Tipy

- Tlačítko **Pair (Párovat)** na zadní straně subwooferu nemačkejte, vyjma ručního párování.

Ruční párování

Pokud z bezdrátového subwooferu není slyšet zvuk, spárujte subwoofer ručně.

- 1 Odpojte subwoofer i soundbar ze zásuvky a po 3 minutách je znovu zapojte.
- 2 Stiskněte a podržte tlačítko **Pair (Párovat)** na zadní straně subwooferu po dobu 3 sekund.
 - ↳ Indikátor na subwooferu začne rychle blikat.
- 3 Poté stisknutím tlačítka **⏻** na soundbaru nebo na dálkovém ovladači soundbar přepněte do režimu **ON (Zapnuto)**.
 - ↳ Když se párování podaří, indikátor na subwooferu bude svítit.
- 4 Pokud indikátor nadále bliká, opakujte kroky 1–3.



Tipy

- Subwoofer by měl být umístěn v otevřeném prostoru a ve vzdálenosti do 6 m od soundbaru (čím blíže, tím lépe).
- Odstraňte jakékoli předměty nacházející se mezi subwooferem a soundbarem.
- Pokud se bezdrátové připojení ani tak nezdaří, zkontrolujte, zda v okolí místa nedochází ke kolizi nebo silnému rušení (např. rušení od elektronického zařízení). Odstraňte tyto kolize nebo silné rušení a zopakujte výše uvedené kroky.

4 Používání soundbaru

Tato část vám pomůže zjistit, jak soundbar používat k přehrávání zvuku z připojených zařízení.

Než začnete

- Podle informací ve stručném návodu a uživatelské příručce připojte vše potřebné.
- Soundbar přepněte na zdroj vhodný pro ostatní zařízení.

Stahování aplikace

Stáhněte a nainstalujte si aplikaci tak, že naskenujete QR kód nebo vyhledáte „**Philips Entertainment**“ v obchodě Apple App Store nebo Google Play.



Philips Entertainment

Pomocí aplikace Philips Entertainment můžete nastavit úroveň hlasitosti, styl zvuku (EQ), vylepšení dialogu, prostorový zvuk, automatické vyrovnání hlasitosti, AV synchronizaci, LED světlo, výběr zdroje atd.

Vypnutí a zapnutí

- Při prvním zapojení soundbaru do zásuvky bude jednotka v pohotovostním režimu.
- Stisknutím tlačítka ψ na dálkovém ovladači nebo na soundbaru přepnete soundbar do režimu **ON (Zapnuto)** nebo **OFF (Vypnuto)**.
- Pokud chcete soundbar zcela vypnout, vypojte zástrčku ze zásuvky.

Automatický pohotovostní režim

- Pokud je televizor nebo externí soundbar odpojen či vypnut (nebo je pozastaveno přehrávání přes USB či funkci BT), soundbar se přibližně po 15 minutách automaticky přepne do pohotovostního režimu.
- Dlouhým stisknutím tlačítka ψ po dobu 8 sekund v zapnutém stavu povolíte nebo zakážete funkci automatického pohotovostního režimu (pohotovostní režim se zapíná po 15 minutách).

Poznámka

- Pokud v režimu HDMI (ARC) soundbar nepřehrává zvuk, po cca 15 minutách se přepne do síťového pohotovostního režimu.
- Pokud v režimu Aux, USB, Optical a Bluetooth soundbar nepřehrává zvuk, po cca 15 minutách se automaticky přepne do pohotovostního režimu.

Výběr režimů

Opakovaným stisknutím tlačítka ψ (Zdroj) na soundbaru nebo na dálkovém ovladači můžete vybírat mezi režimy **HDMI eARC**, **BT**, **BT (LE Audio)**, **OPT**, **USB** nebo **AUX**.

- ↳ Při přepínání zdroje přehrávání se přední indikátor na soundbaru odpovídajícím způsobem rozsvítí.

Nastavení hlasitosti

Nastavení hlasitosti soundbaru

- Stisknutím tlačítka **Vol+ / Vol-** (Hlasitost) zvýšíte nebo snížíte úroveň hlasitosti.
 - ↳ Při nastavování hlasitosti se na indikátoru zvyšuje/snižuje úroveň světla. Podle příslušného světelného ukazatele / blikání (na obrázku níže) lze určit aktuální úroveň hlasitosti.

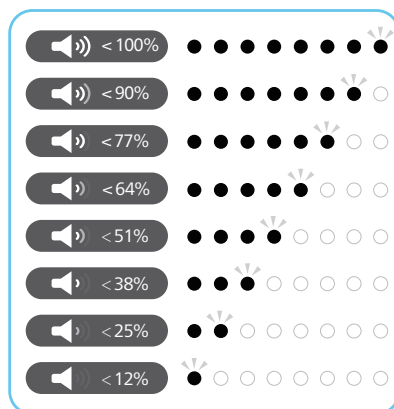

- Pokud chcete ztlumit zvuk, stiskněte tlačítko $\blacktriangle \times$ (Ztlumit).
- Pokud chcete zvuk obnovit, tlačítko $\blacktriangle \times$ (Ztlumit) stiskněte znovu nebo případně stiskněte tlačítko **Vol+ / Vol-** (Hlasitost).

Nastavení hlasitosti subwooferu

- Stisknutím tlačítka **Bass +/-** (subwoofer) zvýšíte nebo snížíte úroveň hlasitosti subwooferu.

Úprava úrovně výšek

- Stisknutím tlačítka **Treble +/-** změníte úroveň vysoké frekvence (výšky).

| Basy/ výšky | Stav indikátoru LED |
|----------------|---------------------|
| +5 | ○ ● ● ● ● ● ● ○ ○ |
| +4 | ○ ● ● ● ● ● ● ○ ○ |
| +3 | ○ ● ● ● ● ● ● ○ ○ |
| +2 | ○ ● ● ● ● ● ● ○ ○ |
| +1 | ○ ● ● ● ● ● ● ○ ○ |
| 0 | ● ○ ○ ○ ○ ○ ○ ○ ● |
| -1 | ○ ○ ○ ○ ○ ○ ○ ● ○ |
| -2 | ○ ○ ○ ○ ○ ○ ● ● ○ |
| -3 | ○ ○ ○ ○ ● ● ● ● ○ |
| -4 | ○ ○ ○ ● ● ● ● ● ○ |
| -5 | ○ ○ ● ● ● ● ● ● ○ |

Výběr efektu ekvalizéru (EQ)

Vyberte si z předdefinovaných zvukových režimů tak, aby zvuk odpovídal konkrétnímu videu nebo hudbě.

- 1 Stisknutím tlačítka EQ na dálkovém ovladači vyberte požadované přednastavené efekty ekvalizéru.
 - ↳ Všechny LED diody se na půl sekundy rozsvítí, což signalizuje vstup do nabídky výběru EQ.
- 2 Stisknutím tlačítka EQ můžete mezi režimy přepínat.
 - ↳ Rozsvícení LED diod po dobu 3 sekund indikuje aktuální režim EQ na základě jeho definice.

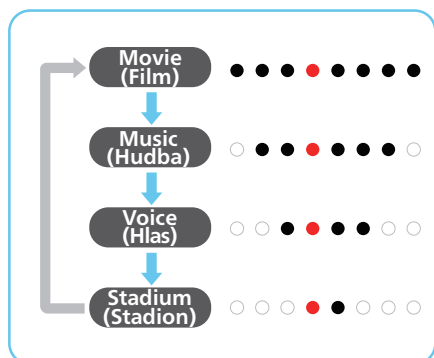

LED indikátor zapnutí/ vypnutí

Stisknutím a podržením tlačítka  (Ztlumit) na dálkovém ovladači po dobu 5 sekund zapnete/vypnete indikaci pomocí LED diod.

- ↳ **OFF (Vypnuto):** Jas LED diod se vrátí do obvyklého stavu, jakmile stisknete libovolné tlačítko. LED diody by se měly po 10 sekundách nečinnosti automaticky vypnout.
- ↳ **ON (Zapnuto):** Jas LED diod se sám od sebe neztlumí.

Tipy



- Během pohotovostního režimu se LED dioda pohotovostního režimu rozsvítí bez ohledu na nastavení LED indikace do režimu Vypnuto.

Virtualizátor DTS Virtual X / Dolby Atmos

Virtualizátor DTS Virtual:X / Dolby Atmos vám umožní vychutnat si vícerozměrný zvuk bez ohledu na velikost místnosti nebo uspořádání či konfiguraci reproduktorů.

Technologie DTS Virtual:X se pyšní vlastním zpracováním virtuálních výšek a virtuálního prostorového zvuku od společnosti DTS, díky čemuž zajišťuje pohlcující zvukový zážitek z jakéhokoli typu vstupního zdroje a při jakékoli konfiguraci reproduktorů.



Stisknutím tlačítka  na dálkovém ovladači virtualizátor zapnete či vypnete.

| Stav | 🔊 Stav indikátoru LED |
|------|---|
| ON |  (← →) (Dvě středové diody LED se rozsvěčují směrem vpravo/vlevo) |
| OFF |  (→ ←) (Levá a pravá LED dioda se rozsvěčí směrem ke středu) |

- **ON (Zapnuto):** Tento režim využívá technologii DTS Virtual:X se zpracováním virtuálních výšek a virtuálního prostorového zvuku a vytváří tak trojrozměrné zvukové pole v případě, kdy nejsou použity výškové reproduktory.
- **OFF (Vypnuto):** Technologie „DTS Virtual:X“ nebude použita.

Automatická úprava hlasitosti





Stisknutím tlačítka **AVL (Automatická úprava hlasitosti)** přepnete automatickou úpravu hlasitosti či noční režim do režimu **ON (Zapnuto)** nebo **OFF (Vypnuto)**.

| Stav | 🔊 Stav indikátoru LED |
|-------|--|
| OFF |  |
| ON |  |
| NIGHT |  |



- **OFF (Vypnuto):** Funkce „Automatická hlasitost“ nebude použita.
- **ON (Zapnuto):** V reálném čase reaguje na různé zdroje a typy obsahu a udržuje tak konzistentní hlasitost.
- **NIGHT (Noční režim):** Zachovává rovnoměrnou hlasitost pro všechny zdroje a typy obsahu a vylepšuje hlasy a dialogy tak, aby byly v tichém prostředí lépe slyšitelné.

Přehrávání ze zařízení Bluetooth

Prostřednictvím rozhraní Bluetooth propojte soundbar s dalším zařízením Bluetooth (například se zařízením iPad, iPhone, iPod touch, telefonem se systémem Android nebo notebookem). Poté můžete poslouchat zvukové soubory uložené v zařízení prostřednictvím reproduktorů soundbaru.

- 1 Stisknutím tlačítka  na soundbaru nebo tlačítka  (Zdroj) na dálkovém ovladači vyberte režim BT (Bluetooth).
↳ Indikátor BT začne blikat modře.
- 2 Na zařízení Bluetooth zapněte rozhraní Bluetooth, vyhledejte a vyberte zařízení **Philips TAB6309**, čímž zahájíte proces připojení (postup zapnutí Bluetooth naleznete v uživatelské příručce konkrétního zařízení Bluetooth).
↳ Během připojování bliká indikátor BT modře.
- 3 Vyčkejte, dokud ze soundbaru neuslyšíte hlasovou výzvu.
↳ Pokud je připojení úspěšné, indikátor BT se rozsvítí modře.
- 4 Nyní vyberte a přehrávejte zvukové soubory nebo hudbu v zařízení Bluetooth.
 - Pokud vám během přehrávání někdo zavolá, přehrávání hudby se pozastaví. Po ukončení hovoru se přehrávání obnoví.
 - Pokud vaše zařízení Bluetooth podporuje profil AVRCP, můžete na dálkovém ovladači stisknutím tlačítka  /  přeskočit skladbu nebo stisknutím tlačítka  pozastavit/obnovit přehrávání.

Pokud váš mobilní telefon podporuje funkci LE Audio, můžete si tuto novou funkci vyzkoušet a užít si ji.

- 1 Stisknutím tlačítka  na soundbaru nebo tlačítka  (Zdroj) na dálkovém ovladači vyberte režim **BT (LE Audio)**.
↳ Indikátor BT začne blikat bíle.
- 2 V zařízení podporujícím funkci LE Audio otevřete nastavení a zapnete funkci Bluetooth (ujistěte se, že je v daném zařízení funkce LE Audio aktivována), poté vyhledejte a vyberte zařízení Philips TAB6309-LEA a zahajte proces připojení.

| LED | Stav | Název |
|-------|---------------|---------------------|
| Modrá | BT | Philips TAB6309 |
| Bílá | BT (LE Audio) | Philips TAB6309-LEA |

Pokud chcete připojení Bluetooth ukončit, můžete:

- Přepnout jednotku na jiný zdroj.
- Vypnout funkci v zařízení Bluetooth. Nebo umístit zařízení Bluetooth mimo maximální provozní dosah. Zařízení Bluetooth bude po zaznění hlasové výzvy odpojeno od jednotky.
- Stisknout a podržte tlačítko  na soundbaru.

Poznámka

- V otevřeném prostoru bez překážek je maximální provozní dosah mezi soundbarem a zařízením Bluetooth přibližně 10 metrů.
- Kompatibilita se všemi zařízeními Bluetooth není zaručena.
- Streamování hudby může být narušeno překážkami mezi zařízením a soundbarem, jako jsou například zdi, kovové kryty zakrývající zařízení, nebo další zařízení na stejné frekvenci, která se vyskytují v blízkosti.

Poslech externího zařízení

Ujistěte se, že je soundbar připojen k televizoru nebo zvukovému zařízení.

- 1 Opakovaným stisknutím tlačítka  (Zdroj) na soundbaru nebo na dálkovém ovladači vyberte režim **HDMI eARC, OPT** či **AUX**.
↳ Indikátor na soundbaru ukazuje, který režim je právě aktivní.
- 2 Funkce přehrávání můžete ovládat přímo pomocí zvukového zařízení.
- 3 Stisknutím tlačítek +/- (Hlasitost) nastavte hlasitost na požadovanou úroveň.

Poznámka

- Pokud v režimu Optical/HDMI ARC nevychází z jednotky žádný zvuk, může být na zdrojovém zařízení (např. televizor, DVD nebo Blu-ray přehrávač) nutné aktivovat výstup PCM nebo Dolby Digital Signal.

Přehrávání zvuku přes USB

Vychutnejte si přehrávání zvuku z paměťového zařízení USB, jako je přehrávač MP3, USB flash disk apod.

- 1 Zapojte zařízení USB.

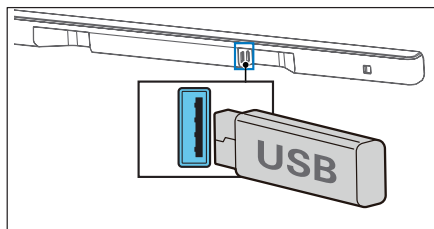

- 2 Opakovaným stisknutím tlačítka  (Zdroj) na soundbaru nebo na dálkovém ovladači vyberte režim USB.

3 Během přehrávání:

| Tlačítko | Akce |
|----------|--|
| ▶ | Spuštění, pozastavení nebo obnovení přehrávání |
| ◀◀ | Přeskočit na předchozí skladbu |
| ▶▶ | Přeskočit na další skladbu |

Poznámka

- Tento výrobek nemusí být kompatibilní s některými typy paměťových zařízení USB.
- Pokud používáte prodlužovací kabel USB, rozbočovač USB nebo multifunkční čtečku karet USB, nemusí být paměťové zařízení USB rozpoznáno.
- Během čtení souborů paměťové zařízení USB nevyjímejte.
- Systém podporuje zařízení USB s pamětí o velikosti až 128 GB.
- Systém dokáže přehrávat soubory formátů MP3/WAV/FLAC.
- Podporuje port USB: 5 V \equiv 500 mA.

Reset na tovární nastavení

Slouží pro obnovení zařízení do výchozího nastavení.

- Zapněte soundbar a po dobu 8 sekund stiskněte a podržte tlačítka **+** a **-** současně.
 - ↳ Všechny LED diody se na 5 sekund rozsvítí, přičemž pohotovostní LED se rozsvítí červeně.

| Položka | Výchozí nastavení |
|--|-------------------|
| EQ | Movie (Film) |
| Master Volume (Hlavní hlasitost) | 10 |
| Subwoofer Volume (Hlasitost subwooferu) | 0 |
| Treble (Výšky) | 0 |
| Surround (Prostorový zvuk) | OFF (Vypnuto) |
| Auto Volume (Automatická hlasitost) | OFF (Vypnuto) |
| Night (Noční režim) | OFF (Vypnuto) |
| Source (Zdroj) | HDMI-ARC |
| BT pairing info (Informace o párování BT) | Čirá |
| AV SYNC (AV synchronizace) | 0 |
| DISPLAY (Zobrazení) | ON (Zapnuto) |
| Auto Standby (Automatický pohotovostní režim), Auto Power Down (Automatické vypnutí) | ON (Zapnuto) |
| Dialogue enhancement (Zesílení dialogů) | OFF (Vypnuto) |

5 Specifikace výrobku

Poznámka

- Technické údaje a vzhled se mohou měnit bez předchozího upozornění.

Bluetooth / Bezdrátová funkce

| | |
|--|-------------------------------|
| Profily Bluetooth | A2DP, AVRCP |
| Verze Bluetooth | V 5.3 |
| Frekvenční rozsah Bluetooth / Výkon vysílače (EIRP) | 2 402 ~ 2 480 MHz < 10 dBm |
| Frekvenční rozsah bezdrátové sítě 2.4G / Výkon vysílače (EIRP) | 2 402 ~ 2 480 MHz < 10 dBm |

Zesilovač

| | |
|--------|--------------------------------------|
| Celkem | RMS 160 W, THD <= 10 % Max. 320 W |
|--------|--------------------------------------|

Soundbar

| | |
|---|--|
| Napájení | DC 24 V \approx 1,5 A |
| Adaptér AC (pro hlavní jednotku) | |
| Model: | KA3601A-2401500DE (Vyměnitelný 3kolíkový BS 1363-1 a 2kolíkový (EN 50075)) |
| Vstup: | 100–240 V ~ 50/60 Hz, 1,0 A Max |
| Výstup: | 24 V \approx 1,5 A  |
| Spotřeba energie | 30 W |
| Spotřeba energie v pohotovostním režimu | Standardní pohotovostní režim < 0,50 W Síťový pohotovostní režim < 2,0 W |
| Kmitočtová charakteristika | 180 Hz–20 KHz |
| Impedance reproduktorů | 8 Ω x 4 |

| | |
|----------------------------|----------------------|
| Verze přímého rozhraní USB | 2.0 Full Speed |
| USB | 5 V \approx 500 mA |
| Rozměry (Š x V x H) | 811 x 37 x 42 mm |
| Hmotnost | 0,61 kg |
| Provozní teplota | 0–40 °C |

Subwoofer

| | |
|---------------------------------|-------------------------|
| Napájení | 100–240 V ~ 50/60 Hz |
| Spotřeba energie | 40 W |
| Spotřeba v pohotovostním režimu | < 0,50 W |
| Kmitočtová charakteristika | 35–180 Hz |
| Impedance | 3 Ω |
| Rozměry (Š x V x H) | 155 x 391 x 161 mm |
| Hmotnost | 3,69 kg |
| Provozní teplota | 0–40 °C |

Dálkový ovladač

| | |
|-----------------|-----------------|
| Vzdálenost/úhel | 6 m / 30° |
| Typ baterie | AAA (1,5 V x 2) |

Podporované audio formáty

| | |
|-----------------|--|
| HDMI eARC | LPCM 2ch, LPCM 5.1ch, LPCM 7.1ch, Dolby Digital, Dolby Digital plus, Dolby True HD, Dolby MAT, Dolby Atmos – Dolby Digital Plus, Dolby Atmos – TrueHD, Dolby Atmos – Dolby MAT, DTS Digital surround 5.1 |
| HDMI ARC | LPCM 2ch, LPCM 5.1ch, Dolby Digital, Dolby Digital plus, Dolby Atmos – Dolby Digital Plus, DTS Digital surround 5.1 |
| Optické formáty | LPCM 2ch, LPCM 5.1ch, Dolby Digital, DTS Digital surround 5.1 |
| Bluetooth | SBC |
| USB | MP3 / WAV / FLAC |

6 Odstraňování problémů



Varování

- Nebezpečí úrazu elektrickým proudem. Nikdy neodstraňujte kryt výrobku.

Chcete-li zachovat platnost záruky, nikdy se nepokoušejte výrobek opravovat sami.

Pokud máte při používání tohoto výrobku problémy, než se obrátíte na servis, zkontrolujte následující možnosti. Pokud problémy přetrvávají, získajte podporu na adrese www.philips.com/support.

Hlavní jednotka

Tlačítka na hlavní jednotce nefungují.

- Jednotku na několik minut odpojte od zdroje napájení a poté ji opět připojte.

Výrobek nemá napájení

- Zkontrolujte, zda je síťový kabel správně připojen.
- Zkontrolujte, zda je v zásuvce střídavého proudu napětí.
- Stisknutím tlačítka  na dálkovém ovladači nebo na soundbaru zapněte soundbar.

Zvuk

Z reproduktoru soundbaru nevychází zvuk.

- Připojte audio kabel ze soundbaru k televizoru nebo jiným zařízením. Samostatné zvukové připojení však nepotřebujete, pokud:
 - jsou soundbar a televizor propojeny pomocí připojení HDMI ARC nebo
 - je ke konektoru HDMI in (Vstup HDMI) na soundbaru připojeno zařízení.

- Na dálkovém ovladači vyberte správný zvukový vstup.
- Ujistěte se, že soundbar není ztlumený.

Zkreslený zvuk nebo ozvěna

- Pokud pomocí tohoto výrobku přehráváte zvuk z televizoru, ujistěte se, že je televizor ztlumený.

Z bezdrátového subwooferu nevychází zvuk.

- Subwoofer ručně připojte k hlavní jednotce.
- Zvyšte hlasitost. Stiskněte tlačítko + (Zvýšení hlasitosti) na dálkovém ovladači nebo na soundbaru.
- Pokud při použití některého z digitálních vstupů z výrobku nevychází zvuk:
 - Zkuste nastavit výstup televizoru na PCM nebo
 - Výrobek připojte přímo k zařízení Blu-ray či jiným zdrojům.
 - Některé televizory digitální zvuk nepřenášejí.
- Váš televizor může být nastaven na variabilní zvukový výstup. Zkontrolujte, zda je nastavení zvukového výstupu nastaveno na hodnotu FIXED (Fixní) nebo STANDARD (Standardní), nikoli VARIABLE (Variabilní). Podrobnější informace naleznete v uživatelské příručce k televizoru.
- Pokud používáte Bluetooth, ujistěte se, že je hlasitost na zdrojovém zařízení zesílena a že zařízení není ztlumeno.

Bluetooth

Zařízení k soundbaru nelze připojit.

- Zařízení nepodporuje kompatibilní profily požadované pro chod soundbaru.

- V zařízení nemáte povolenou funkci Bluetooth. Informace o zapnutí této funkce naleznete v uživatelské příručce k zařízení.
- Zařízení není správně připojeno. Připojte jej správně.
- Soundbar je již připojen k jinému zařízení Bluetooth. Připojené zařízení odpojte a zkuste to znovu.

Kvalita přehrávání zvuku z připojeného zařízení Bluetooth je špatná.

- Příjem signálu Bluetooth je špatný. Přesuňte zařízení blíže k soundbaru nebo odstraňte překážky mezi zařízeními a soundbarem.

V zařízení Bluetooth se mi nedaří najít název této jednotky Bluetooth.

- Zkontrolujte, zda je v zařízení Bluetooth aktivována funkce Bluetooth.
- Jednotku zkuste se zařízením Bluetooth znovu spárovat.

Dálkový ovladač nefunguje

- Před stisknutím tlačítka pro ovládání přehrávání nejprve vyberte správný zdroj.
- Redukujte vzdálenost mezi dálkovým ovladačem a jednotkou.
- Vložte baterii tak, aby byly její póly (+/-) umístěny podle označení.
- Vyměňte baterii.
- Dálkové ovládání namiřte přímo na senzor na přední straně jednotky.

Subwoofer je nečinný nebo se indikátor subwooferu nerozsvěcuje.

- Vypojte napájecí kabel ze zásuvky a po 3 minutách jej znovu zapojte, aby se subwoofer resetoval.

7 Ochranné známky



Převzaté ochranné známky HDMI a HDMI High-Definition Multimedia Interface, vizuální podoba HDMI a loga HDMI jsou ochranné známky nebo registrované ochranné známky společnosti HDMI Licensing Administrator, Inc. v USA a dalších zemích.



Dolby, Dolby Atmos a symbol dvojitého D jsou registrované ochranné známky společnosti Dolby Laboratories Licensing Corporation. Vyrobeno na základě licence od společnosti Dolby Laboratories. Důvěrné nepublikované práce. Copyright © 2012–2021 Dolby Laboratories. Všechna práva vyhrazena.



Slovní označení a loga Bluetooth® jsou registrované ochranné známky vlastněné společností Bluetooth SIG, Inc. a případné použití těchto označení společností MMD Hong Kong Holding Limited je na základě licence. Ostatní ochranné známky a obchodní názvy náležejí jejich příslušným vlastníkům.



Informace o patentech DTS naleznete na adrese <http://patents.dts.com>. Vyrobeno pod licencí společnosti DTS, Inc. nebo DTS Licensing Limited. DTS, Digital Surround, Virtual:X a logo DTS jsou registrované ochranné známky nebo ochranné známky společnosti DTS, Inc. v USA a dalších zemích. © 2021 DTS, Inc. VŠECHNA PRÁVA VYHRAZENA.



Technické údaje se mohou změnit bez předchozího upozornění.

Nejnovější aktualizace a dokumenty naleznete na adrese www.philips.com/support.

Philips a logo společnosti Philips se štítem jsou registrované ochranné známky společnosti Koninklijke Philips Electronics N.V. a jsou použity v souladu s licencí.

Společnost MMD Hong Kong Holding Limited nebo jedna z jejich přidružených společností je zodpovědná za výrobu a prodej tohoto výrobku a společnost MMD Hong Kong Holding Limited je ručitelem za tento výrobek.

