

**PHILIPS**

Loa soundbar

Dòng 5000

# Hướng dẫn sử dụng

TAB5109

Đăng ký sản phẩm của bạn và nhận hỗ trợ tại  
[www.philips.com/support](http://www.philips.com/support)

# Mục lục

<b>1</b>	<b>Hướng dẫn an toàn quan trọng</b>	<b>3</b>
	An toàn	3
	Chăm sóc sản phẩm của bạn	5
	Bảo vệ môi trường	5
	Tuyên bố về sự phù hợp	5
	Trợ giúp và hỗ trợ	5
<b>2</b>	<b>Loa soundbar của bạn</b>	<b>6</b>
	Những bộ phận/phụ kiện có trong hộp	6
	Loa soundbar	6
	Đầu nối	7
	Bộ điều khiển từ xa	8
	Chuẩn bị Bộ điều khiển từ xa	8
	Sắp đặt vị trí	9
	Gắn tường	10
<b>3</b>	<b>Kết nối</b>	<b>11</b>
	Kết nối với HDMI ARC	11
	Kết nối với Optical	11
	Kết nối với Audio in	11
	Kết nối với nguồn điện	12
<b>4</b>	<b>Sử dụng loa soundbar của bạn</b>	<b>13</b>
	Tài xuống ứng dụng	13
	Bật và tắt	13
	Chọn chế độ	13
	Điều chỉnh âm lượng	14
	Điều chỉnh mức âm trầm/âm cao	14
	Chọn Hiệu ứng Bộ chỉnh âm (EQ)	14
	Chỉ báo bật/tắt hiển thị đèn LED	15
	DTS Virtual X	15
	Tự điều chỉnh âm lượng nguồn phát	15
	Phát từ thiết bị Bluetooth	15
	Nghe thiết bị gắn ngoài	16
	Phát âm thanh qua USB	17
	Khôi phục cài đặt gốc	17
<b>5</b>	<b>Thông số kỹ thuật của sản phẩm</b>	<b>18</b>
<b>6</b>	<b>Khắc phục sự cố</b>	<b>19</b>
<b>7</b>	<b>Nhãn hiệu</b>	<b>20</b>

# 1 Hướng dẫn an toàn quan trọng

Hãy đọc và hiểu rõ tất cả các hướng dẫn trước khi sử dụng sản phẩm. Mọi hư hỏng do không tuân thủ các hướng dẫn sẽ không được bảo hành.

## An toàn

### Hiểu những ký hiệu an toàn này

Thông tin đánh dấu nằm ở mặt dưới hoặc mặt sau sản phẩm.



Đây là thiết bị LOẠI II có lớp cách điện kép và không có nối đất bảo vệ.



Điện xoay chiều (AC)



Ký hiệu chỉ báo điện áp một chiều (DC).



Làm theo các hướng dẫn trong sách hướng dẫn sử dụng!



**CẢNH BÁO!**

Cảnh báo: Nguy cơ điện giật!



Dấu chấm than nhằm mục đích cảnh báo người dùng về sự hiện diện của các hướng dẫn vận hành quan trọng.

### Nguy cơ bị điện giật hoặc cháy nổ!

- Trước khi thực hiện hoặc thay đổi bất kỳ kết nối nào, hãy đảm bảo rằng tất cả các thiết bị đều bị ngắt kết nối khỏi ổ cắm điện.
- Tuyệt đối không để sản phẩm và phụ kiện tiếp xúc với mưa hoặc nước. Tuyệt đối không đặt các vật chứa chất lỏng, chẳng hạn như bình hoa, gần sản phẩm. Nếu chất lỏng chảy lên trên hoặc lọt vào trong sản phẩm, hãy ngắt kết nối sản phẩm khỏi ổ cắm điện ngay lập tức. Hãy liên hệ với bộ phận Chăm sóc Khách hàng để được kiểm tra sản phẩm trước khi sử dụng.
- Tuyệt đối không đặt sản phẩm và phụ kiện gần ngọn lửa trần hoặc các nguồn nhiệt khác, kể cả ánh nắng trực tiếp.
- Tuyệt đối không nhét đồ vật vào các khe thông gió hoặc các lỗ khác trên sản phẩm.
- Khi sử dụng phích cắm nguồn điện lưới hoặc bộ ghép nối thiết bị làm thiết bị ngắt kết nối thì thiết bị ngắt kết nối này phải luôn sẵn sàng hoạt động được.
- Pin (bộ pin hoặc pin đã lắp) không được tiếp xúc với nhiệt độ quá cao chẳng hạn như ánh nắng mặt trời, lửa hoặc tương tự.
- Ngắt kết nối sản phẩm khỏi ổ cắm điện trước khi có sấm chớp.
- Khi bạn ngắt kết nối dây nguồn, luôn kéo phích cắm, không kéo dây cáp.
- Sử dụng sản phẩm ở vùng khí hậu nhiệt đới và/hoặc ôn hòa.

### Nguy cơ đoản mạch hoặc cháy nổ!

- Để biết thông tin nhận dạng và định mức nguồn điện, hãy xem nhãn loại ở mặt sau hoặc mặt dưới của sản phẩm.
- Trước khi kết nối sản phẩm với ổ cắm điện, hãy đảm bảo rằng điện áp nguồn phù hợp với giá trị được in ở mặt sau hoặc mặt dưới của sản phẩm. Tuyệt đối không kết nối sản phẩm với ổ cắm điện nếu điện áp khác nhau.

## Nguy cơ thương tích hoặc hư hỏng sản phẩm này!

- Để gắn lên tường, sản phẩm này phải được gắn chắc chắn vào tường theo hướng dẫn lắp đặt. Chỉ sử dụng giá đỡ gắn tường đi kèm (nếu có). Việc gắn tường không đúng cách có thể dẫn đến tai nạn, thương tích hoặc hư hỏng. Nếu bạn có bất kỳ thắc mắc nào, hãy liên hệ với bộ phận Chăm sóc khách hàng tại quốc gia của bạn.
- Tuyệt đối không đặt sản phẩm hoặc bất kỳ đồ vật nào lên dây nguồn hoặc trên các thiết bị điện khác.
- Nếu sản phẩm được vận chuyển ở nhiệt độ dưới 5°C, hãy mở gói sản phẩm và đợi cho đến khi nhiệt độ của sản phẩm bằng với nhiệt độ phòng trước khi cắm sản phẩm vào ổ cắm điện.
- Các bộ phận của sản phẩm này có thể được làm bằng thủy tinh. Xử lý cẩn thận để tránh bị thương và hư hỏng.

## Nguy cơ quá nóng!

- Tuyệt đối không lắp đặt sản phẩm này trong một không gian hạn chế. Luôn chừa khoảng trống ít nhất 4 inch xung quanh sản phẩm để thông gió. Đảm bảo rèm cửa hoặc các vật dụng khác không che mất các khe thông gió trên sản phẩm.

## THẬN TRỌNG Sử dụng pin

- **THẬN TRỌNG:** Nguy cơ nổ nếu thay pin không đúng cách. Chỉ thay pin bằng pin cùng loại hoặc tương đương.
- Tháo pin nếu pin đã hết hoặc nếu không sử dụng bộ điều khiển từ xa trong thời gian dài.
- Pin có chứa các chất hóa học, chúng phải được tái chế hoặc thải bỏ theo hướng dẫn của tiểu bang và địa phương.
- Lắp tất cả pin đúng cách, các cực + và - như được đánh dấu trên thiết bị.

- Không để lẫn pin cũ vào pin mới.
- Không trộn lẫn pin kiềm, pin tiêu chuẩn (Carbon-Kẽm) hoặc pin sạc (Ni-Cd, Ni-MH, v.v.).
- Pin (pin hoặc bộ pin) không được tiếp xúc với nhiệt độ quá cao chẳng hạn như ánh nắng mặt trời, lửa hoặc tương tự.
- Không vứt pin vào lửa hoặc lò nóng hoặc nghiền nát hoặc cắt pin một cách cơ học.
- Tránh để pin phải chịu áp suất không khí cực thấp.



### Lưu ý

- Nhãn định mức được dán ở mặt dưới hoặc mặt sau của thiết bị.

---

## Chăm sóc sản phẩm của bạn

Chỉ sử dụng khăn lau sợi nhỏ để vệ sinh sản phẩm.

---

## Bảo vệ môi trường

### Vứt bỏ sản phẩm và pin cũ



Sản phẩm của bạn được thiết kế và sản xuất bằng các vật liệu và linh kiện chất lượng cao, có thể tái chế và tái sử dụng.



Ký hiệu này trên sản phẩm có nghĩa là sản phẩm tuân theo Chỉ thị Châu Âu 2012/19/EU.



Ký hiệu này có nghĩa là sản phẩm chứa pin tuân theo Chỉ thị Châu Âu 2013/56/EU và không thể vứt bỏ pin cùng với rác thải sinh hoạt thông thường.

Hãy tìm hiểu về hệ thống thu gom riêng biệt tại địa phương đối với các sản phẩm điện, điện tử và pin. Tuân thủ các quy định của địa phương và tuyệt đối không vứt bỏ sản phẩm và pin cùng với rác thải sinh hoạt thông thường. Việc vứt bỏ đúng cách các sản phẩm và pin cũ giúp ngăn ngừa những hậu quả tiêu cực đối với môi trường và sức khỏe con người.

### Tháo pin dùng một lần

Để tháo pin dùng một lần, hãy xem mục lắp pin.

---

## Tuyên bố về sự phù hợp

Sản phẩm này tuân thủ các yêu cầu về nhiễu sóng vô tuyến của cộng đồng Châu Âu.

Theo đó, TP Vision Europe B.V. tuyên bố rằng sản phẩm tuân thủ các yêu cầu thiết yếu và các quy định liên quan khác của Chỉ thị RED 2014/53/EU và Quy định về thiết bị vô tuyến SI 2017 Số 1206 của Vương quốc Anh. Bạn có thể tìm thấy Tuyên bố về sự phù hợp trên [www.philips.com/support](http://www.philips.com/support).

---

## Trợ giúp và hỗ trợ

Để được hỗ trợ trực tuyến mở rộng, hãy truy cập [www.philips.com/support](http://www.philips.com/support) để:

- tải xuống sách hướng dẫn sử dụng và hướng dẫn bắt đầu nhanh
- xem video hướng dẫn (chỉ có sẵn cho các model sản phẩm được chọn)
- tìm câu trả lời cho các câu hỏi thường gặp (FAQ)
- gửi câu hỏi cho chúng tôi qua email
- trò chuyện với nhân viên đại diện hỗ trợ của chúng tôi.

Làm theo hướng dẫn trên trang web để chọn ngôn ngữ, sau đó nhập số model sản phẩm của bạn.

Ngoài ra, bạn có thể liên hệ với bộ phận Chăm sóc khách hàng ở quốc gia của bạn. Trước khi liên hệ, hãy ghi lại số model và số sê-ri của sản phẩm. Bạn có thể tìm thấy thông tin này ở mặt sau hoặc mặt dưới của sản phẩm.

## 2 Loa soundbar của bạn

Chúc mừng bạn đã mua hàng và chào mừng bạn đến với Philips! Để hưởng lợi đầy đủ từ sự hỗ trợ mà Philips cung cấp, hãy đăng ký loa soundbar của bạn tại [www.philips.com/support](http://www.philips.com/support).

### Những bộ phận/phụ kiện có trong hộp

Kiểm tra và xác định các bộ phận/phụ kiện trong hộp đựng hàng:

- Loa soundbar 1
- Bộ điều khiển từ xa 1  
(2 Pin AAA)
- Dây nguồn \* 1
- Bộ giá gắn tường 1
- Hướng dẫn sử dụng nhanh/  
Thẻ bảo hành / Bảng chỉ dẫn an toàn 1

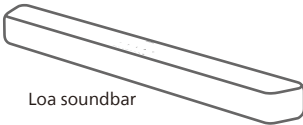

Loa soundbar



Bộ giá gắn tường  
(2 giá đỡ / 4 vít gắn giá đỡ /  
4 nắp chụp)

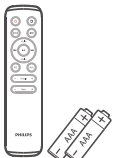

Bộ điều khiển từ xa  
(2 Pin AAA)



Hướng dẫn sử dụng nhanh  
Thẻ bảo hành / Bảng chỉ dẫn  
an toàn

TAB5109/10		TAB5109/98	
TAB5109/67	TAB5109/61	TAB5109/96	TAB5109/77

- Số lượng dây nguồn và loại phích cắm khác nhau tùy theo khu vực.
- Hình ảnh, hình minh họa và hình vẽ trong Sách hướng dẫn sử dụng này chỉ mang tính chất tham khảo, sản phẩm thực tế có thể có hình dáng khác nhau.

### Loa soundbar

Mục này bao gồm thông tin tổng quan về loa soundbar.

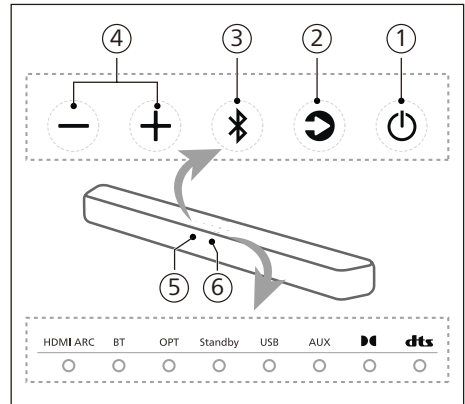

#### 1. Nguồn (Chế độ chờ-Bật)

- Bật loa soundbar hoặc chuyển loa soundbar sang Chế độ chờ.
- Nhấn giữ trong 8 giây ở trạng thái bật nguồn để bật hoặc tắt Chế độ chờ tự động (Chế độ chờ tự động trong 15 phút).

## ② Nút (Nguồn)

Chọn nguồn ngõ vào cho Loa soundbar.

## ③ Nút (Bluetooth)



- Nhấn để chọn chế độ Bluetooth.
- Nhấn giữ trong 3 giây để vào chế độ ghép nối Bluetooth.
- Nhấn giữ trong 8 giây để ngắt kết nối tất cả các thiết bị và xóa danh sách lịch sử kết nối Bluetooth, sau đó vào chế độ ghép nối.

## ④ Nút (Âm lượng)

Tăng hoặc giảm âm lượng.

## ⑤ Cảm biến điều khiển từ xa

## ⑥ Đèn báo LED của Loa soundbar

Trạng thái đèn LED		Trạng thái
HDMI ARC	Sáng liên tục màu trắng	Chế độ HDMI ARC
BT	Sáng liên tục màu xanh dương	Chế độ Bluetooth (Classic)
	Sáng liên tục màu trắng	Chế độ Bluetooth (LE Audio)
OPT	Sáng liên tục màu trắng	Chế độ quang học
Standby	Sáng liên tục màu đỏ	Chế độ chờ
USB	Sáng liên tục màu trắng	Chế độ USB
AUX	Sáng liên tục màu trắng	Chế độ AUX
	Sáng liên tục màu trắng	Dolby Audio
	Sáng liên tục màu trắng	DTS Audio

## Đầu nối

Mục này bao gồm thông tin tổng quan về các đầu nối có trên loa soundbar.

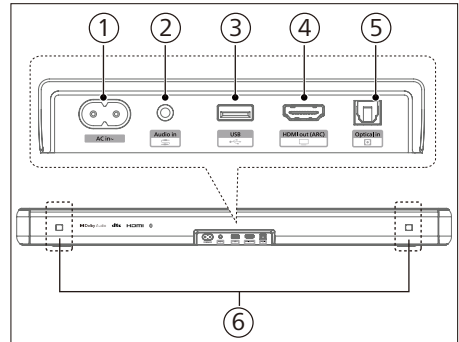

### ① Lỗ cắm ngõ vào AC

Kết nối với nguồn điện.

### ② Audio in (Ngõ vào âm thanh)

Ví dụ: ngõ vào âm thanh từ máy nghe nhạc MP3 (giắc 3,5 mm).

### ③ USB

- Kết nối với thiết bị lưu trữ USB để phát phương tiện âm thanh.
- Nâng cấp phần mềm của sản phẩm này.

### ④ HDMI ARC

Cổng hỗ trợ tính năng ARC HDMI, kết nối với ngõ vào HDMI (ARC) trên Tivi.

### ⑤ Optical in (Ngõ vào quang học)

Kết nối với một ngõ ra âm thanh quang học trên Tivi hoặc thiết bị kỹ thuật số.

### ⑥ Khe cắm giá đỡ gắn tường

## Bộ điều khiển từ xa

Mục này bao gồm thông tin tổng quan về bộ điều khiển từ xa.

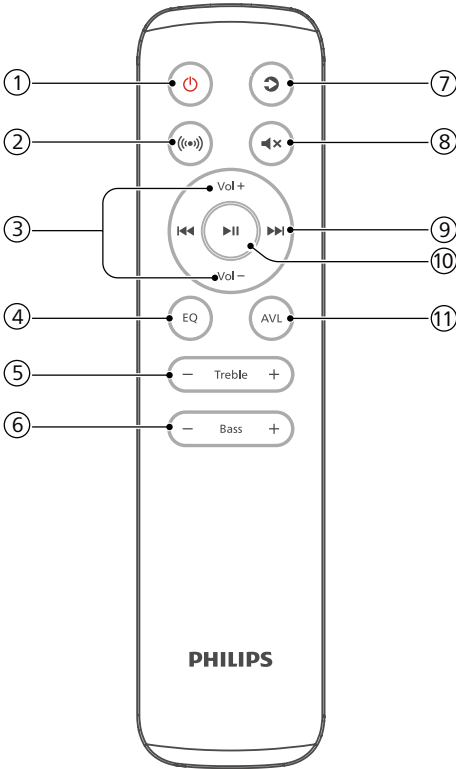

- ① **⏻ (Chế độ chờ-Bật)**
  - Bật loa soundbar hoặc chuyển loa soundbar sang chế độ chờ.
  - Nhấn giữ trong 8 giây ở trạng thái bật nguồn để bật hoặc tắt Chế độ chờ tự động (Chế độ chờ tự động trong 15 phút).
- ② **⏸ (Âm thanh vòm)**  
BẬT/TẮT Công nghệ xử lý tín hiệu kỹ thuật số.
- ③ **Vol + (Âm lượng +)/ Vol - (Âm lượng -) (Âm lượng của Loa soundbar)**  
Tăng/giảm âm lượng của loa soundbar.

- ④ **EQ**
  - Chọn hiệu ứng Bộ chỉnh âm (EQ).
  - Nhấn giữ trong 3 giây để bật/tắt tính năng nâng cao hội thoại.
- ⑤ **Treble +/- (Âm cao +/-)**  
Điều chỉnh mức âm cao.
- ⑥ **Bass +/- (Âm trầm +/-) (Âm lượng của loa subwoofer)**  
Điều chỉnh âm lượng của loa subwoofer.
- ⑦ **↻ (Nguồn)**  
Nhấn để chọn nguồn ngõ vào cho loa soundbar.
- ⑧ **⏸ (Tắt tiếng)**  
Tắt tiếng hoặc khôi phục âm lượng.
- ⑨ **⏮ / ⏭ (Trước/Tiếp theo)**  
Chuyển sang bài hát trước hoặc bài hát tiếp theo ở chế độ USB/BT.
- ⑩ **⏪ (Phát/Tạm dừng)**  
Bắt đầu, tạm dừng hoặc tiếp tục phát ở chế độ USB/BT.
- ⑪ **AVX**  
BẬT/TẮT Tự điều chỉnh âm lượng nguồn phát và chế độ ban đêm.

## Chuẩn bị Bộ điều khiển từ xa

- Bộ điều khiển từ xa đi kèm cho phép vận hành thiết bị từ xa.
- Ngay cả khi Bộ điều khiển từ xa được vận hành trong phạm vi hiệu quả 19,7 feet (6 mét), bạn vẫn có thể không thể vận hành bộ điều khiển từ xa nếu có bất kỳ chướng ngại vật nào giữa thiết bị và bộ điều khiển từ xa.
- Nếu Bộ điều khiển từ xa được vận hành gần các sản phẩm khác phát ra tia hồng ngoại hoặc nếu sử dụng thiết bị điều khiển từ xa khác sử dụng tia hồng ngoại gần thiết bị thì Bộ điều khiển từ xa có thể không hoạt động chính xác. Ngược lại, các sản phẩm khác có thể không hoạt động chính xác.



## Thay pin của Bộ điều khiển từ xa

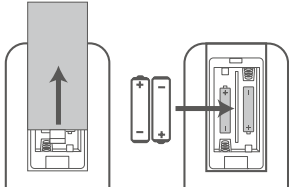

- 1 Nhấn và trượt nắp sau để mở ngăn chứa pin của bộ điều khiển từ xa.
- 2 Lắp hai pin cỡ AAA (đi kèm). Đảm bảo các đầu (+) và (-) của pin khớp với các đầu (+) và (-) được chỉ định trong ngăn chứa pin.
- 3 Đóng nắp ngăn chứa pin lại.

## Biện pháp phòng ngừa liên quan đến pin

- Đảm bảo lắp pin đúng cực dương “⊕” và cực âm “⊖”.
- Sử dụng pin cùng loại. Tuyệt đối không sử dụng các loại pin khác nhau chung với nhau.
- Có thể sử dụng pin sạc hoặc pin không sạc được. Tham khảo các biện pháp phòng ngừa trên nhãn của pin.
- Hãy chú ý đến móng tay của bạn khi tháo nắp pin và pin.
- Không làm rơi bộ điều khiển từ xa.
- Không để bất cứ vật gì tác động lên bộ điều khiển từ xa.
- Không làm đổ nước hoặc bất kỳ chất lỏng nào lên bộ điều khiển từ xa.
- Không đặt bộ điều khiển từ xa lên vật ướt.
- Không đặt bộ điều khiển từ xa dưới ánh nắng trực tiếp hoặc gần nguồn nhiệt quá cao.

- Tháo pin ra khỏi bộ điều khiển từ xa khi không sử dụng trong thời gian dài vì có thể xảy ra hiện tượng ăn mòn hoặc rò rỉ pin và dẫn đến thương tích vật lý và/hoặc hư hỏng tài sản và/hoặc hỏa hoạn.
- Không sử dụng bất kỳ loại pin nào khác ngoài loại pin được chỉ định.
- Không trộn lẫn pin mới với pin cũ.
- Tuyệt đối không sạc lại pin trừ khi pin được xác nhận là loại có thể sạc lại.

## Sắp đặt vị trí

Đặt loa subwoofer cách loa soundbar ít nhất 1 mét (3 feet) và cách tường 10 cm.

Để có trải nghiệm nghe tốt nhất, hãy đặt loa subwoofer của bạn như hình dưới đây.

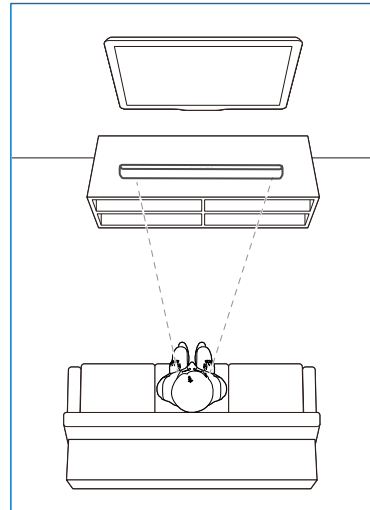

# Gắn tường

## Lưu ý

- Việc gắn tường không đúng cách có thể dẫn đến tai nạn, thương tích hoặc hư hỏng. Nếu bạn có bất kỳ thắc mắc nào, hãy liên hệ với bộ phận Chăm sóc khách hàng tại quốc gia của bạn.
- Trước khi gắn tường, hãy đảm bảo tường có thể chịu được trọng lượng của loa soundbar.
- Trước khi gắn tường, bạn không cần tháo chân cao su ở dưới cùng của loa soundbar, nếu đã tháo ra thì sẽ không thể gắn chân cao su lại được.
- Tùy thuộc vào loại giá đỡ gắn tường, hãy đảm bảo rằng bạn sử dụng vít có chiều dài và đường kính phù hợp.
- Vui lòng kiểm tra xem cổng USB ở mặt sau của loa soundbar có được kết nối với thiết bị USB hay không. Nếu bạn nhận thấy thiết bị USB được kết nối ảnh hưởng đến giá đỡ gắn tường, bạn cần sử dụng thiết bị USB khác có kích thước phù hợp.

## Chiều dài/đường kính vít

### Chiều cao gắn tường đề xuất

Bạn nên lắp đặt Tivi trước khi gắn loa soundbar lên tường. Khi đã lắp sẵn TV, hãy gắn loa soundbar lên tường cách đáy Tivi một khoảng 50mm/2,0".

## ⚠ CẢNH BÁO!

- Để tránh bị thương, thiết bị này phải được gắn chắc chắn vào sàn/tường theo hướng dẫn lắp đặt.
- Chiều cao gắn tường đề xuất: ≤ 1,5 mét.

- 1 Khoan 4 lỗ song song (mỗi lỗ có đường kính 3-8mm tùy theo loại tường) trên tường.

↳ Khoảng cách giữa các lỗ là: 616 mm / 24,25"

↳ Bạn có thể sử dụng mẫu giá đỡ gắn tường đi kèm để giúp xác định vị trí các lỗ khoan trên tường.

- 2 Siết chặt các giá đỡ gắn tường trên tường bằng vít (đi kèm) và tuốc nơ vít (không đi kèm). Đảm bảo các giá đỡ được lắp an toàn.
- 3 Nhấc thiết bị lên trên các giá đỡ gắn tường và đặt khe vào đúng vị trí.

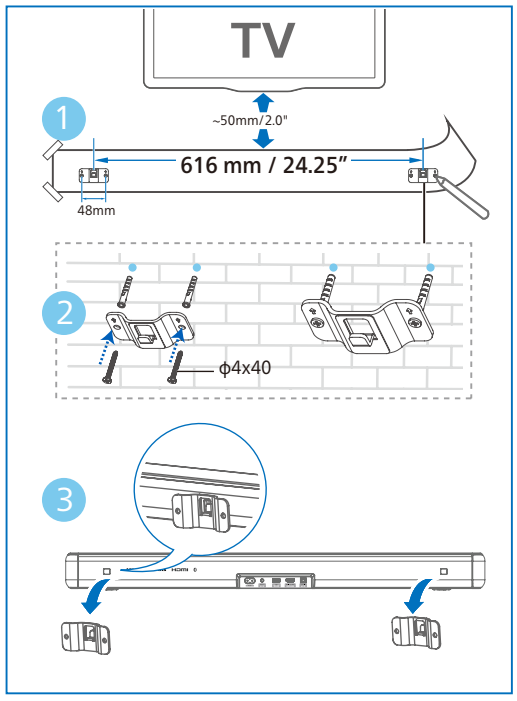

# 3 Kết nối

Mục này giúp bạn kết nối loa soundbar với Tivi và các thiết bị khác, sau đó thiết lập.

## Lưu ý

- Để biết thông tin nhận dạng và định mức nguồn điện, hãy xem nhãn loại ở mặt sau hoặc mặt dưới của sản phẩm.
- Trước khi thực hiện hoặc thay đổi bất kỳ kết nối nào, hãy đảm bảo rằng tất cả các thiết bị đều bị ngắt kết nối khỏi ổ cắm điện.

## Kết nối với HDMI ARC

### HDMI ARC (Kênh trao đổi âm thanh nâng cao)

Loa soundbar của bạn hỗ trợ HDMI với ARC (Kênh trao đổi âm thanh). Nếu Tivi của bạn tương thích HDMI ARC, bạn có thể nghe âm thanh Tivi qua loa soundbar bằng cách sử dụng một cáp HDMI.

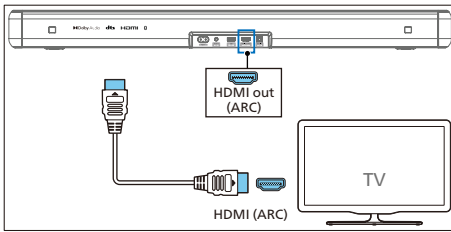

- 1 Trên TV của bạn, hãy bật vận hành HDMI-CEC. Để biết chi tiết, hãy xem sách hướng dẫn sử dụng Tivi.
  - Đầu nối **HDMI ARC** trên Tivi có thể được dán nhãn khác. Để biết chi tiết, hãy xem sách hướng dẫn sử dụng Tivi.
- 2 Sử dụng cáp HDMI tốc độ cao, kết nối đầu nối **HDMI ARC** trên loa soundbar với đầu nối **HDMI ARC** trên Tivi.

## Lưu ý

- Tivi của bạn phải hỗ trợ chức năng HDMI-CEC và ARC. HDMI-CEC và ARC phải được đặt thành On (Bật).
- Phương pháp cài đặt HDMI-CEC và ARC có thể khác nhau tùy theo Tivi. Để biết chi tiết về chức năng ARC, vui lòng tham khảo sách hướng dẫn sử dụng Tivi của bạn.
- Đảm bảo sử dụng cáp HDMI có thể hỗ trợ chức năng ARC.

## Kết nối với Optical

- 1 Sử dụng cáp quang, kết nối đầu nối **Optical in (Ngõ vào quang học)** trên loa soundbar của bạn với đầu nối **Optical out (Ngõ ra quang học)** trên Tivi hoặc thiết bị khác.

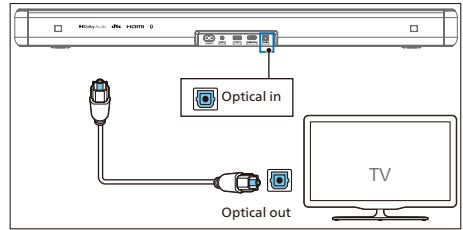

- Đầu nối kỹ thuật số quang học có thể được gắn nhãn **Spdif in (Ngõ vào Spdif)** hoặc **Spdif out (Ngõ ra Spdif)**.

## Kết nối với Audio in

### Sử dụng cáp âm thanh 3,5 mm

- Sử dụng cáp âm thanh 3,5 mm đến 3,5 mm để kết nối lỗ cắm tai nghe của Tivi với lỗ cắm **Audio in (Ngõ vào âm thanh)** trên loa soundbar.

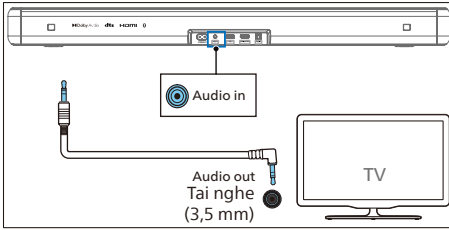

## Sử dụng cáp âm thanh 3,5 mm-RCA

- Sử dụng cáp âm thanh RCA đến 3,5 mm để kết nối lỗ cắm ngõ ra âm thanh của Tivi với lỗ cắm **Audio in (Ngõ vào âm thanh)** trên loa soundbar.

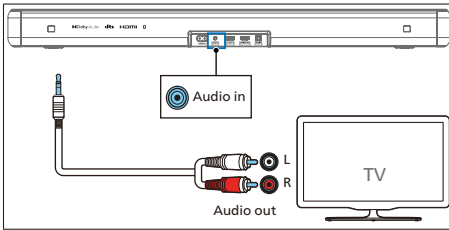

## Kết nối với nguồn điện

- Trước khi kết nối dây nguồn AC, hãy đảm bảo bạn đã hoàn thành tất cả các kết nối khác.
  - Nguy cơ hư hỏng sản phẩm! Đảm bảo rằng điện áp nguồn điện tương ứng với điện áp được in ở mặt sau hoặc mặt dưới của thiết bị.
- Kết nối cáp nguồn với lỗ cắm AC~ của loa soundbar rồi vào ổ cắm điện lưới.

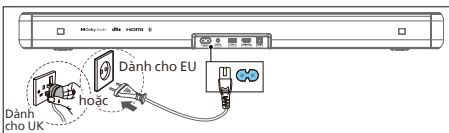

### Lưu ý

- Số lượng dây nguồn và loại phích cắm khác nhau tùy theo khu vực.

# 4 Sử dụng loa soundbar của bạn

Mục này giúp bạn sử dụng loa soundbar để phát âm thanh từ các thiết bị được kết nối.

## Trước khi bắt đầu

- Thực hiện các kết nối cần thiết được mô tả trong hướng dẫn sử dụng nhanh và sách hướng dẫn sử dụng.
- Chuyển loa soundbar sang nguồn chính xác cho các thiết bị khác.

## Tải xuống ứng dụng

Quét mã QR hoặc tìm kiếm “Philips Entertainment” trong Apple App Store hoặc Google Play để tải xuống và cài đặt ứng dụng.



Philips Entertainment 

Trên ứng dụng Philips Entertainment, bạn có thể thiết lập Mức âm lượng, Kiểu âm thanh (EQ), Tăng cường hội thoại, Âm thanh vòm, Tự điều chỉnh âm lượng nguồn phát, Đồng bộ âm thanh và video, Đèn LED, Chọn nguồn, v.v.

## Bật và tắt

- Khi bạn kết nối loa soundbar với ổ cắm điện lưới lần đầu tiên, thiết bị sẽ ở chế độ chờ.
- Nhấn nút  $\psi$  trên điều khiển từ xa hoặc trên loa soundbar để đặt thành **ON (BẬT)** hoặc **OFF (TẮT)**.
- Ngắt kết nối phích cắm khỏi ổ cắm điện lưới nếu bạn muốn tắt hoàn toàn loa soundbar.

## Chế độ chờ tự động

- Loa soundbar tự động chuyển sang Chế độ chờ sau khoảng 15 phút nếu Tivi hoặc loa soundbar gắn ngoài bị ngắt kết nối (hoặc USB, tạm dừng phát lại bit chức năng Bluetooth) hoặc bị tắt.
- Nhấn giữ nút  $\psi$  trong 8 giây ở trạng thái bật nguồn để bật hoặc tắt Chế độ chờ tự động (Chế độ chờ tự động trong 15 phút).

### Lưu ý

- Ở chế độ HDMI (ARC), thiết bị sẽ chuyển sang chế độ chờ mạng sau khoảng 15 phút, nếu loa không phát âm thanh.
- Ở chế độ Aux, USB, Quang học và Bluetooth, thiết bị sẽ tự động chuyển sang Chế độ chờ trong khoảng 15 phút, nếu thiết bị không phát âm thanh.

## Chọn chế độ

Nhấn nút  (Nguồn) liên tục trên loa soundbar hoặc trên bộ điều khiển từ xa để chọn chế độ **HDMI ARC**, **BT**, **BT (LE Audio)**, **OPT**, **USB**, **AUX**.

- ↳ Chuyển nguồn phát lại và đèn báo phía trước sẽ bật sáng tương ứng.

## Điều chỉnh âm lượng

### Điều chỉnh âm lượng của loa soundbar

- Nhấn **Vol+ / Vol-** (Âm lượng) để tăng hoặc giảm mức âm lượng.
  - ↳ Khi điều chỉnh âm lượng, đèn báo sẽ tăng/giảm lượng ánh sáng. Theo màn hình hiển thị/nhấp nháy đèn tương ứng (Hình), hãy xác định mức âm lượng hiện tại.

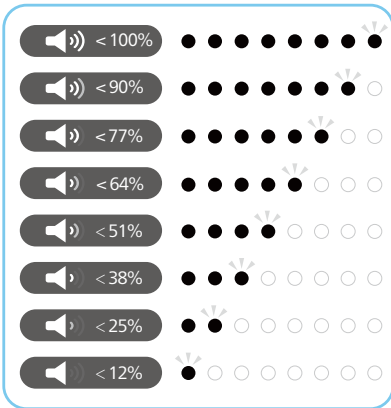

- Để tắt âm thanh, nhấn **⏻** (Tắt tiếng).
- Để khôi phục âm thanh, nhấn lại **⏻** (Tắt tiếng) hoặc nhấn **Vol+ / Vol-** (Âm lượng).

## Điều chỉnh mức âm trầm/âm cao

- Nhấn nút **Bass +/-** để thay đổi tần số thấp (âm trầm).
- Nhấn nút **Treble +/-** để thay đổi tần số cao (âm cao).

Âm trầm/ Âm cao	Trạng thái đèn LED
+5	○ ● ● ● ● ● ● ● ● ● ●
+4	○ ● ● ● ● ● ● ● ● ● ●
+3	○ ● ● ● ● ● ● ● ● ● ●
+2	○ ● ● ● ● ● ● ● ● ● ●

+1	○ ● ● ● ● ● ● ● ● ● ●
0	● ● ● ● ● ● ● ● ● ● ● ●
-1	○ ● ● ● ● ● ● ● ● ● ●
-2	○ ● ● ● ● ● ● ● ● ● ●
-3	○ ● ● ● ● ● ● ● ● ● ●
-4	○ ● ● ● ● ● ● ● ● ● ●
-5	○ ● ● ● ● ● ● ● ● ● ●

## Chọn Hiệu ứng Bộ chỉnh âm (EQ)

Chọn các chế độ âm thanh được xác định trước để phù hợp với video hoặc âm nhạc của bạn.

- Nhấn nút **EQ** trên bộ điều khiển từ xa để chọn các hiệu ứng bộ chỉnh âm cài sẵn mà bạn mong muốn.
- Nhấn nút **EQ** để chuyển giữa các chế độ.
  - ↳ Đèn LED bật sáng trong 3 giây để hiển thị chế độ EQ hiện tại theo định nghĩa chế độ EQ.

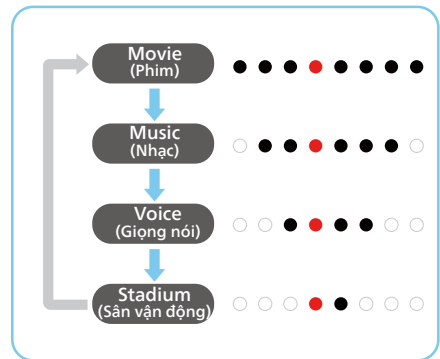

## Chỉ báo bật/tắt hiển thị đèn LED

Nhấn giữ nút  (Tắt tiếng) trên bộ điều khiển từ xa trong 5 giây sẽ bật/tắt hiển thị đèn LED.

- ➔ **OFF (TẮT):** Độ sáng của đèn LED sẽ trở lại bình thường sau khi bạn nhấn bất kỳ nút nào. Đèn LED sẽ tự động tắt sau khi chạy không tải trong 10 giây.
- ➔ **ON (BẬT):** Độ sáng của đèn LED sẽ không tự tắt.

### Mẹo



- Trong thời gian chờ, đèn LED chế độ chờ sẽ bật bất kể cài đặt TẮT hiển thị đèn LED.

## DTS Virtual X

DTS Virtual:X cho phép bạn thưởng thức âm thanh đa chiều bất kể kích thước phòng, cách bố trí hay cấu hình loa.

Công nghệ DTS Virtual:X có tính năng xử lý chiều cao ảo và âm thanh vòm ảo độc quyền của DTS để mang lại trải nghiệm âm thanh sống động từ mọi nguồn ngõ vào và cấu hình loa.

- 1 Nhấn nút  trên bộ điều khiển từ xa để bật hoặc tắt công nghệ xử lý tín hiệu kỹ thuật số.





Trạng thái	 Trạng thái đèn LED
ON	 (← →) (Hai đèn LED ở giữa dàn trải sang phải/trái)
OFF	 (→ ←) (đèn LED trái/phải gần giữa)

- **ON (BẬT):** Chế độ này sử dụng DTS Virtual:X với khả năng xử lý chiều cao ảo và âm thanh vòm ảo để tạo ra trường âm thanh ba chiều khi không sử dụng loa chiều cao.
- **OFF (TẮT):** Không sử dụng “DTS Virtual:X”.

## Tự điều chỉnh âm lượng nguồn phát

Kết hợp Âm lượng tự động với Chế độ ban đêm.



Nhấn nút **AVL** để chuyển Tự điều chỉnh âm lượng nguồn phát thành **ON (BẬT)/OFF (TẮT)** hoặc chế độ ban đêm.

Trạng thái	 Trạng thái đèn LED
OFF	
ON	
NIGHT	

- **OFF (TẮT):** Không sử dụng “Âm lượng tự động”.
- **ON (BẬT):** Phản hồi theo thời gian thực với các nguồn và loại nội dung khác nhau để duy trì âm lượng ổn định.
- **NIGHT (BAN ĐÊM):** Duy trì âm lượng đồng đều cho tất cả các nguồn và loại nội dung, đồng thời tăng cường giọng nói và hội thoại để giúp giọng nói và hội thoại dễ nghe hơn trong môi trường nghe yên tĩnh.

## Phát từ thiết bị Bluetooth

Thông qua Bluetooth, hãy kết nối loa soundbar với thiết bị Bluetooth của bạn (chẳng hạn như iPad, iPhone, iPod touch, điện thoại Android hoặc máy tính xách tay), sau đó bạn có thể nghe các tệp âm thanh được lưu trữ trên thiết bị thông qua loa soundbar.

- 1 Nhấn nút  trên loa soundbar hoặc  (Nguồn) trên bộ điều khiển từ xa để chọn chế độ BT (Bluetooth).
  - ➔ Đèn báo BT sẽ nhấp nháy màu xanh dương.
- 2 Trên thiết bị Bluetooth, bật Bluetooth, tìm kiếm và chọn **Philips TAB5109** để bắt đầu kết nối (xem sách hướng dẫn sử dụng thiết bị Bluetooth để biết cách bật Bluetooth).

- ↳ Trong quá trình kết nối, đèn báo BT sẽ nhấp nháy màu xanh dương.
- 3** Đợi cho đến khi bạn nghe được lời nhắc bằng giọng nói từ loa soundbar.
- ↳ Nếu kết nối thành công, đèn báo BT sẽ sáng liên tục màu xanh dương.
- 4** Chọn và phát các tệp âm thanh hoặc nhạc trên thiết bị Bluetooth của bạn.
- Trong khi phát, nếu có cuộc gọi đến, việc phát nhạc sẽ bị tạm dừng. Nhạc sẽ tiếp tục phát khi cuộc gọi kết thúc.
  - Nếu thiết bị Bluetooth của bạn hỗ trợ cấu hình AVRCP, trên bộ điều khiển từ xa, bạn có thể nhấn **◀◀ / ▶▶** để chuyển sang một bản nhạc hoặc nhấn **▶▶** để tạm dừng/ tiếp tục phát.

### Nếu điện thoại di động của bạn hỗ trợ LE Audio, bạn có thể trải nghiệm và tận hưởng tính năng mới này.

- 1** Nhấn nút **⌵** trên loa soundbar hoặc **⌵** (Nguồn) trên bộ điều khiển từ xa để chọn chế độ **BT (LE Audio)**.
- ↳ Đèn báo BT sẽ nhấp nháy màu trắng.
- 2** Trên thiết bị LE Audio, mở phần cài đặt và bật Bluetooth (Đảm bảo chức năng LE Audio được kích hoạt trên thiết bị LE Audio của bạn), tìm kiếm và chọn **Philips TAB5109-LEA** để bắt đầu kết nối.

Đèn LED	Trạng thái	Tên
Màu xanh dương	BT	Philips TAB5109
Màu trắng	BT (LE Audio)	Philips TAB5109-LEA

### Để thoát Bluetooth, bạn có thể:

- Chuyển thiết bị sang một nguồn khác.
- Tắt chức năng này khỏi thiết bị Bluetooth của bạn. Hoặc đặt thiết bị Bluetooth của bạn ngoài phạm vi hoạt động tối đa. Thiết bị Bluetooth sẽ bị ngắt kết nối khỏi thiết bị sau khi có lời nhắc bằng giọng nói.
- Nhấn giữ nút **⌵** trên loa soundbar.

#### Lưu ý

- Trong một không gian rộng mở không có vật cản. Phạm vi hoạt động tối đa giữa loa soundbar và thiết bị Bluetooth là khoảng 10 mét (30 feet).
- Chúng tôi không đảm bảo khả năng tương thích với tất cả các thiết bị Bluetooth.
- Quá trình phát nhạc có thể bị gián đoạn do các chướng ngại vật giữa thiết bị và loa soundbar, chẳng hạn như tường, vỏ kim loại che thiết bị hoặc các thiết bị khác ở gần hoạt động ở cùng tần số.

### Nghe thiết bị gắn ngoài

Đảm bảo loa soundbar được kết nối với Tivi hoặc thiết bị âm thanh.

- 1** Nhấn nút **⌵** (Nguồn) liên tục trên loa soundbar hoặc trên bộ điều khiển từ xa để chọn chế độ **HDMI ARC, OPT, AUX**.
- ↳ Đèn báo trên loa soundbar sẽ hiển thị chế độ nào hiện đang được sử dụng.
- 2** Vận hành trực tiếp thiết bị âm thanh của bạn để có các tính năng phát lại.
- 3** Nhấn các nút **+/-** (Âm lượng) để điều chỉnh âm lượng đến mức bạn mong muốn.

#### Lưu ý

- Khi ở chế độ Quang học/HDMI ARC, nếu không có âm thanh phát ra từ thiết bị, bạn có thể cần kích hoạt ngõ ra Tín hiệu PCM hoặc Dolby Digital trên thiết bị nguồn của bạn (ví dụ: Tivi, DVD hoặc Đầu phát Blu-ray).



## Phát âm thanh qua USB

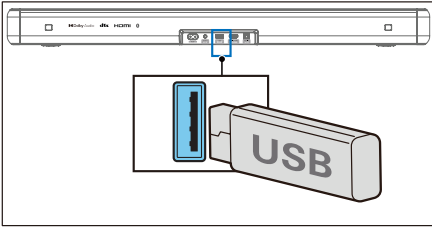

Thường thức âm thanh trên thiết bị lưu trữ USB, chẳng hạn như máy nghe nhạc MP3 và bộ nhớ flash USB, v.v.

### 1 Cắm thiết bị USB.



### 2 Nhấn nút (Nguồn) liên tục trên loa soundbar hoặc trên bộ điều khiển từ xa để chọn chế độ USB.

### 3 Trong khi phát lại:



Nút	Hành động
	Bắt đầu, tạm dừng hoặc tiếp tục phát
	Chuyển về bài hát trước
	Chuyển sang bài hát tiếp theo

### Lưu ý

- Sản phẩm này có thể không tương thích với một số loại thiết bị lưu trữ USB nhất định.
- Nếu bạn sử dụng cáp nối dài USB, hub USB hoặc đầu đọc thẻ USB đa chức năng thì thiết bị lưu trữ USB có thể không được nhận dạng.
- Không tháo thiết bị lưu trữ USB trong khi đọc tệp.
- Hệ thống có thể hỗ trợ các thiết bị USB có bộ nhớ lên tới 128 GB.
- Hệ thống này có thể phát tệp MP3/WAV/FLAC.
- Hỗ trợ cổng USB: 5 V = 500 mA.

## Khôi phục cài đặt gốc

Đặt lại thiết bị về cài đặt mặc định.

- Bật loa soundbar, cùng lúc nhấn và giữ các nút  và  trong 8 giây.
  - ↳ Tắt cả các đèn LED bật sáng trong 5 giây, đèn LED chế độ chờ có màu đỏ.

Mục	Cài đặt mặc định
<b>EQ</b>	<b>Movie (Phim)</b>
Master Volume (Âm lượng chính)	10
Bass (Âm trầm)	0
Treble (Âm cao)	0
Surround (Âm thanh vòm)	OFF (TẮT)
Auto Volume (Âm lượng tự động)	OFF (TẮT)
Night (Ban đêm)	OFF (TẮT)
Source (Nguồn)	HDMI-ARC
BT pairing info (Thông tin ghép nối BT)	Clear (Xóa)
AV SYNC (ĐỒNG BỘ ÂM THANH VÀ VIDEO)	0
<b>DISPLAY (HIỂN THỊ)</b>	<b>ON (BẬT)</b>
Auto Standby (Auto Power Down) (Chế độ chờ tự động) (Tự động tắt nguồn)	ON (BẬT)
Dialogue enhancement (Tăng cường hội thoại)	OFF (TẮT)

# 5 Thông số kỹ thuật của sản phẩm

## Lưu ý

- Thông số kỹ thuật và thiết kế có thể thay đổi mà không cần thông báo trước.

## Bluetooth

Cấu hình Bluetooth	A2DP, AVRCP
Phiên bản Bluetooth	V 5.4
Dải tần số Bluetooth / Công suất phát (EIRP)	2402 ~ 2480 MHz < 10 dBm

## Bộ khuếch đại

Tổng công	RMS 60 W @THD < =10% Tối đa 120 W
-----------	--------------------------------------

## Loa soundbar

Nguồn điện	100-240 V~ 50/60 Hz
Tiêu thụ năng lượng	20 W
Tiêu thụ năng lượng khi chờ	Chế độ chờ tiêu chuẩn < 0,50 W Chế độ chờ nối mạng < 2,0 W
Phản hồi tần số	60 Hz - 20 KHz
Trở kháng loa	8 Ω x 2
Phiên bản USB direct	2.0 Tốc độ tối đa
USB	5 V === 500 mA
Kích thước (Rộng x Cao x Sâu)	766 x 67,3 x 91 mm
Trọng lượng	1,93 kg
Nhiệt độ hoạt động	0°C - 45°C

## Bộ điều khiển từ xa

Khoảng cách/Góc	6 mét/30°
Loại pin	AAA (1,5 V X 2)

## Các định dạng âm thanh được hỗ trợ

HDMI ARC	LPCM 2ch, LPCM 5.1ch, Dolby Digital, Dolby Digital plus, DTS Digital surround 5.1
Quang học	LPCM 2ch, LPCM 5.1ch, Dolby Digital, DTS Digital surround 5.1
Bluetooth	SBC
USB	MP3 / WAV / FLAC

# 6 Khắc phục sự cố



## Cảnh báo

- Nguy cơ điện giật. Tuyệt đối không tháo vỏ của sản phẩm.

Để duy trì chế độ bảo hành hợp lệ, tuyệt đối không cố gắng tự sửa chữa sản phẩm.

Nếu bạn gặp sự cố khi sử dụng sản phẩm này, hãy kiểm tra các điểm sau đây trước khi yêu cầu dịch vụ. Nếu bạn vẫn gặp sự cố, hãy nhận hỗ trợ tại [www.philips.com/support](http://www.philips.com/support).

## Thiết bị chính

### Các nút trên thiết bị chính không hoạt động.

- Ngắt kết nối nguồn điện trong vài phút, sau đó kết nối lại.

### Không có điện

- Đảm bảo rằng dây nguồn AC được kết nối đúng cách.
- Đảm bảo rằng có nguồn điện ở ổ cắm AC.
- Nhấn nút  trên bộ điều khiển từ xa hoặc loa soundbar để bật loa soundbar.

## Âm thanh

### Không có âm thanh phát ra từ loa soundbar.

- Kết nối cáp âm thanh từ loa soundbar với Tivi hoặc các thiết bị khác. Tuy nhiên, bạn không cần kết nối âm thanh riêng khi:
  - loa soundbar và Tivi được kết nối thông qua kết nối HDMI ARC hoặc
  - một thiết bị được kết nối với đầu nối HDMI trên loa soundbar của bạn.
- Trên bộ điều khiển từ xa, chọn đúng ngõ vào âm thanh.

- Đảm bảo rằng loa soundbar không bị tắt tiếng.
- Khi sử dụng một trong hai ngõ vào kỹ thuật số, nếu không có âm thanh phát ra:
  - Hãy thử đặt ngõ ra Tivi thành PCM hoặc
  - Kết nối trực tiếp với đầu phát Blu-ray/các nguồn khác của bạn.
  - Một số Tivi không truyền được âm thanh kỹ thuật số.
- Tivi của bạn có thể được đặt thành ngõ ra âm thanh thay đổi. Xác nhận rằng cài đặt ngõ ra âm thanh được đặt thành FIXED (CỐ ĐỊNH) hoặc STANDARD (TIÊU CHUẨN), không phải VARIABLE (THAY ĐỔI). Tham khảo sách hướng dẫn sử dụng của Tivi để biết thêm thông tin chi tiết.
- Nếu sử dụng Bluetooth, hãy đảm bảo bạn đã tăng âm lượng trên thiết bị nguồn và thiết bị không bị tắt tiếng.

### Âm thanh bị méo hoặc có tiếng vang.

- Nếu bạn phát âm thanh từ Tivi thông qua sản phẩm này, hãy đảm bảo rằng Tivi ở chế độ tắt tiếng.

## Bluetooth

### Loa soundbar không thể kết nối với một thiết bị.

- Thiết bị không hỗ trợ các cấu hình tương thích cần thiết cho loa soundbar.
- Bạn chưa kích hoạt chức năng Bluetooth của thiết bị. Hãy xem sách hướng dẫn sử dụng của thiết bị để biết cách kích hoạt chức năng này.
- Thiết bị không được kết nối đúng cách. Hãy kết nối thiết bị đúng cách.
- Loa soundbar đã được kết nối với một thiết bị Bluetooth khác. Ngắt kết nối thiết bị được kết nối rồi thử lại.

## Thiết bị Bluetooth đã kết nối có chất lượng phát âm thanh kém.

- Khả năng thu sóng Bluetooth kém. Di chuyển thiết bị đến gần loa soundbar hơn hoặc loại bỏ mọi chướng ngại vật giữa thiết bị và loa soundbar.

## Tôi không thể tìm thấy tên Bluetooth của thiết bị này trên thiết bị Bluetooth của tôi.

- Đảm bảo chức năng Bluetooth được kích hoạt trên thiết bị Bluetooth của bạn.
- Ghép nối lại thiết bị với thiết bị Bluetooth của bạn.

---

## Bộ điều khiển từ xa không hoạt động

- Trước khi nhấn bất kỳ nút điều khiển phát lại nào, trước tiên hãy chọn đúng nguồn.
- Giảm khoảng cách giữa bộ điều khiển từ xa và thiết bị.
- Lắp pin vào sao cho các cực (+/-) thẳng hàng như minh họa.
- Thay pin.
- Hướng bộ điều khiển từ xa trực tiếp vào cảm biến ở mặt trước của thiết bị.

# 7 Nhãn hiệu



Các nhãn hiệu thương mại chúng nhận HDMI, HDMI High-Definition Multimedia Interface, nhận diện thương mại HDMI và lô-gô HDMI là các nhãn hiệu thương mại hoặc các nhãn hiệu thương mại đã đăng ký của công ty HDMI Licensing Administrator, Inc. tại Hoa Kỳ và các quốc gia khác.



Dolby, Dolby Audio và biểu tượng chữ D kép là nhãn hiệu có đăng ký của Dolby Laboratories Licensing Corporation.

Sản xuất theo giấy phép của Dolby Laboratories.



Nhãn từ và logo Bluetooth® là các nhãn hiệu đã đăng ký thuộc quyền sở hữu của Bluetooth SIG, Inc. và mọi hoạt động sử dụng các nhãn hiệu đó của MMD Hong Kong Holding Limited đều phải được cấp phép. Các nhãn hiệu và tên thương mại khác là của chủ sở hữu tương ứng.



Để xem bằng sáng chế DTS, hãy xem <http://patents.dts.com>. Sản xuất theo giấy phép của DTS, Inc. hoặc DTS Licensing Limited. DTS, Digital Surround, Virtual:X và logo DTS là các nhãn hiệu hoặc nhãn hiệu đã đăng ký của DTS, Inc. tại Hoa Kỳ và các quốc gia khác.

© 2021 DTS, Inc. BẢO LƯU MỌI QUYỀN.



Thông số kỹ thuật có thể thay đổi mà không cần thông báo.

Vui lòng truy cập [www.Philips.com/support](http://www.Philips.com/support) để xem thông tin cập nhật và tài liệu mới nhất.

Philips và Biểu tượng Khiên của Philips là các nhãn hiệu đã đăng ký của Koninklijke Philips N.V. và được sử dụng theo giấy phép.

MMD Hong Kong Holding Limited hoặc một trong các chi nhánh của MMD Hong Kong Holding Limited chịu trách nhiệm sản xuất và bán sản phẩm này và MMD Hong Kong Holding Limited là đơn vị bảo hành đối với sản phẩm này.

