

PHILIPS

Soundbar

Série 5000

Manual do usuário

TAB5309

Registre seu produto e obtenha suporte em
www.philips.com/support

Conteúdo

1	Instruções de segurança importantes	3
	Segurança	3
	Cuidados com o produto	5
	Cuidados com o meio ambiente	5
	Declaração de conformidade	5
	Ajuda e suporte	5

2	Seu soundbar	6
	Conteúdo da caixa	6
	Soundbar	6
	Conectores	7
	Subwoofer sem fio	8
	Controle remoto	8
	Preparo do controle remoto	9
	Instalação na parede	10
	Posicionamento	10

3	Conexão	11
	Conectar ao HDMI ARC	11
	Conectar à entrada óptica (Optical)	12
	Conectar à entrada de áudio	12
	Conexão à energia	12
	Emparelhamento com o subwoofer	13

4	Uso do soundbar	14
	Fazer o download do aplicativo	14
	Inicialização e desligamento	14
	Seleção de modos	14
	Ajuste de volume	15
	Seleção do efeito Equalizador (EQ)	15
	Indicador de ligado/desligado de exibição dos LEDs	16
	DTS Virtual X	16
	Nivelador automático de volume	16
	Reprodução a partir de dispositivos Bluetooth	17
	Escuta de um dispositivo externo	18
	Reprodução de áudio via USB	18
	Redefinição de fábrica	18

5	Especificações do produto	19
----------	----------------------------------	-----------

6	Solução de problemas	20
----------	-----------------------------	-----------

7	Marcas comerciais	22
----------	--------------------------	-----------

1 Instruções de segurança importantes

Leia e compreenda todas as instruções antes de usar o produto. Se você causar danos à TV por não ter seguido as instruções corretamente, a garantia não será aplicável.

Segurança

Conheça estes símbolos de segurança

As informações de marcação estão localizadas na parte inferior ou traseira do produto.

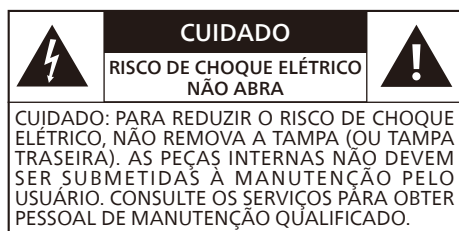

Este é um aparelho de CLASSE II com isolamento duplo e sem aterramento de proteção fornecido.



Tensão CA



Este símbolo indica tensão CC.



Siga as instruções no manual do usuário!



AVISO!

Aviso: risco de choque elétrico!



O sinal de exclamação tem o objetivo de alertar o usuário sobre a presença de instruções de operação importantes.

Risco de choque elétrico ou incêndio!

- Antes de fazer ou alterar qualquer conexão, certifique-se de que todos os dispositivos estejam desconectados da tomada.
- Nunca exponha o produto e os acessórios à chuva ou à água. Nunca coloque objetos contendo líquido, como vasos, próximos ao produto. Se líquidos forem derramados sobre ou dentro do produto, desconecte-o imediatamente da tomada elétrica. Entre em contato com a Central de atendimento ao cliente para que o produto seja verificado antes de utilizá-lo novamente.
- Nunca coloque o produto e os acessórios perto de chamas ou outras fontes de calor, inclusive luz solar direta.
- Nunca insira objetos nas aberturas de ventilação ou em outras aberturas do produto.
- Quando o plugue da rede elétrica ou um acoplador de aparelho for usado como dispositivo de desconexão, o dispositivo de desconexão deverá permanecer prontamente operável.
- As pilhas (conjunto de pilhas ou pilhas instaladas) não devem ser expostas a calor excessivo, como luz solar, fogo ou fontes de calor semelhantes.
- Tire o produto da tomada quando houver tempestades com raios.
- Ao desconectar o cabo de alimentação, sempre puxe pelo plugue, nunca pelo cabo.
- Use o produto em climas tropicais e/ou moderados.

Risco de curto-circuito ou incêndio!

- Para identificação e classificações de fornecimento, consulte a placa de identificação na parte traseira ou inferior do produto.
- Antes de conectar o produto à tomada, certifique-se de que a tensão corresponda ao valor impresso na parte traseira ou inferior do produto. Nunca conecte o produto à tomada se a tensão for diferente.

Risco de ferimentos ou danos ao produto!

- Para montagem na parede, o produto deve ser firmemente fixado à parede de acordo com as instruções de instalação. Use somente o suporte de montagem na parede fornecido (se disponível). Se o produto for instalado na parede de modo inadequado, poderá ocorrer acidentes, ferimentos ou danos. Se tiver alguma dúvida, entre em contato com a Central de atendimento ao cliente do seu país.
- Nunca coloque o produto ou qualquer objeto sobre os cabos de alimentação ou outros equipamentos elétricos.
- Se o produto for transportado em temperaturas abaixo de 5° C, desembale-a e aguarde até que a temperatura ambiente seja atingida antes de ligá-lo na tomada.
- Partes deste produto podem ser feitas de vidro. Manuseie com cuidado para evitar ferimentos e danos.

Risco de superaquecimento!

- Nunca instale o produto em ambientes com restrições de espaço. Sempre deixe um espaço de pelo menos 10 cm ou 4" em volta do produto para ventilação. Certifique-se de que as aberturas de ventilação do produto não fiquem encobertas por cortinas ou outros objetos.

CUIDADO com o uso de pilhas

- CUIDADO: há perigo de explosão se as pilhas forem substituídas incorretamente. Substitua apenas pelo mesmo tipo ou equivalente.
- Remova as pilhas se estiverem descarregadas ou se o controle remoto não for usado por um longo período.

- As pilhas contêm substâncias químicas e devem ser recicladas ou descartadas de acordo com as diretrizes estaduais e municipais.
- Instale todas as pilhas corretamente, com os polos + e - de acordo com a marcação do aparelho.
- Não misture pilhas novas e antigas.
- Não misture pilhas alcalinas, padrão (zinco-carbono) ou recarregáveis (níquel-cádmio, níquel-hidreto metálico etc.).
- As pilhas (ou conjunto de pilhas) não devem ser expostas a calor excessivo, como luz solar, fogo ou fontes de calor semelhantes.
- Não descarte uma bateria no fogo ou em um forno quente, nem esmague ou corte mecanicamente uma bateria.
- Evite que a pilha seja submetida a uma pressão de ar extremamente baixa.



Observação

- A etiqueta de classificação é colada na parte inferior ou traseira do equipamento.

Cuidados com o produto

Use somente pano de microfibra para limpar o produto.

Cuidados com o meio ambiente

Descarte do produto e de pilhas antigas



Este produto foi projetado e fabricado com materiais e componentes de alta qualidade, que podem ser reciclados e reutilizados.



Este símbolo num produto significa que o produto é abrangido pela Diretiva Europeia 2012/19/UE.



Este símbolo indica que o produto contém pilhas/baterias cobertas pela Diretiva Europeia 2013/56/UE, que não podem ser descartadas no lixo doméstico comum.

Informe-se sobre o sistema local de coleta seletiva de produtos eletroeletrônicos e baterias. Siga as regras locais e nunca descarte o produto e as pilhas no lixo doméstico comum. O descarte correto de produtos antigos ajuda a evitar a poluição do meio ambiente e danos à saúde.

Remoção de pilhas descartáveis

Para remover pilhas descartáveis, consulte a seção de instalação de pilhas.

Declaração de conformidade

Este produto está em conformidade com os requisitos de interferência de rádio da comunidade europeia.

Por meio deste documento, a TP Vision Europe B.V. declara que o produto está em conformidade com os requisitos essenciais e outras disposições relevantes da Diretiva RED 2014/53/UE e dos Regulamentos de equipamentos de rádio do Reino Unido SI 2017 Nº 1206. A Declaração de conformidade pode ser encontrada em www.philips.com/support.

Ajuda e suporte

Para obter suporte online abrangente, acesse www.philips.com/support e:

- baixe o manual do usuário e o guia de início rápido;
- assista a tutoriais em vídeo (disponível somente para modelos selecionados);
- encontre respostas para perguntas frequentes (FAQs);
- envie-nos uma pergunta por e-mail;
- converse com nosso representante de suporte.

Siga as instruções no site para selecionar seu idioma e, em seguida, insira o número do modelo do produto.

Você também pode entrar em contato com a Central de atendimento ao cliente em seu país. Antes de entrar em contato, anote o número do modelo e o número de série do produto. Você pode encontrar essas informações na parte traseira ou inferior do produto.

2 Seu soundbar

Parabéns por sua compra e boas-vindas à Philips! Para aproveitar todos os benefícios que o suporte da Philips oferece, registre seu soundbar em www.philips.com/support.

Conteúdo da caixa

Verifique e identifique os itens na embalagem:

- Soundbar x 1
- Subwoofer sem fio x 1
- Controle remoto (pilha AAA x 2) x 1
- Cabo de alimentação (para barra e subwoofer) * x 2
- Kit de instalação na parede x 1
- Guia de início rápido/Cartão de garantia/Folha de segurança x 1

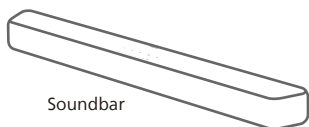

Soundbar



Kit de instalação na parede (suporte x 2/parafuso do suporte x 4 /tampa adesiva x 4)

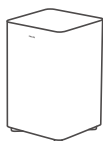

Subwoofer sem fio

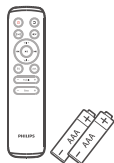

Controle remoto (pilha AAA x 2)



Guia de início rápido
Cartão de garantia/Folha de segurança

TAB5309/10		TAB5309/98	
TAB5309/67	TAB5309/61	TAB5309/96	TAB5309/77

- A quantidade de cabos de alimentação e o tipo de plugue variam de acordo com as regiões.
- As imagens, ilustrações e desenhos mostrados neste manual do usuário são apenas para referência, o produto real pode variar em aparência.

Soundbar

Esta seção inclui uma visão geral do soundbar.

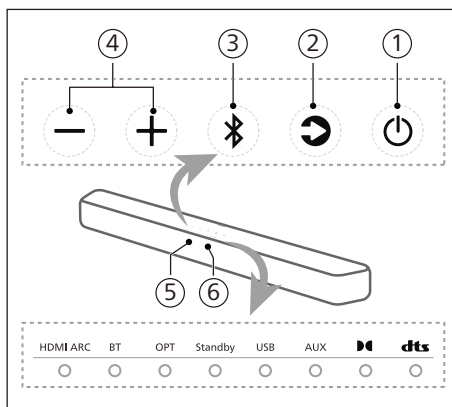

① (Espera/Ligado)

- Liga o soundbar ou o coloca em espera.
- Mantenha pressionado por 8 segundos no estado ligado para ativar ou desativar a opção de espera automática (espera automática de 15 minutos).

② Botão (Fonte)

Selecione uma fonte de entrada para o soundbar.

③ Botão (Bluetooth)



- Pressione para selecionar o modo Bluetooth.
- Mantenha pressionado por 3 segundos para entrar no modo de emparelhamento Bluetooth.
- Mantenha pressionado por 8 segundos para desconectar todos os dispositivos e limpar a lista de histórico de conexões Bluetooth (BT) e depois entre no modo de emparelhamento.

④ +/- (Volume)

Aumenta ou diminui o volume.

⑤ Sensor do controle remoto

⑥ Indicador LED do soundbar

Estado do LED		Status
HDMI ARC	Branco contínuo	Modo HDMI ARC
BT	Azul contínuo Branco contínuo	Modo Bluetooth (clássico) Modo Bluetooth (LE Audio)
OPT	Branco contínuo	Modo óptico
Standby	Vermelho contínuo	Modo em espera
USB	Branco contínuo	Modo USB
AUX	Branco contínuo	Modo AUX
	Branco contínuo	Dolby Audio
	Branco contínuo	Áudio DTS

Conectores

Esta seção inclui uma visão geral dos conectores disponíveis no soundbar.

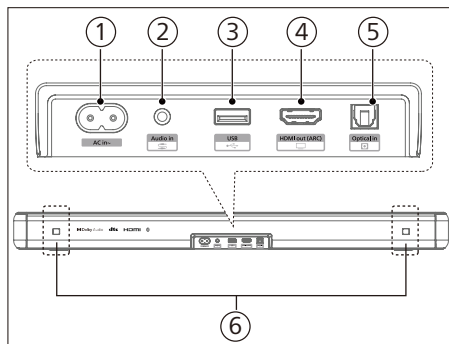

① Entrada CA ~ soquete

Conecte à fonte de alimentação.

② Audio in (Entrada de áudio)

Entrada de áudio de, por exemplo, um MP3 player (conector de 3,5 mm).

③ USB

- Conecte a um dispositivo USB de armazenamento para reprodução de mídia de áudio.
- Atualize o software deste produto.

④ HDMI ARC

A porta é compatível com o recurso HDMI ARC e é conectada à entrada HDMI (ARC) da TV.

⑤ Optical in (Entrada óptica)

Conecte a uma saída de áudio óptica na TV ou em um dispositivo digital.

⑥ Abertura do suporte de parede

Subwoofer sem fio

Esta seção inclui uma visão geral do subwoofer sem fio.

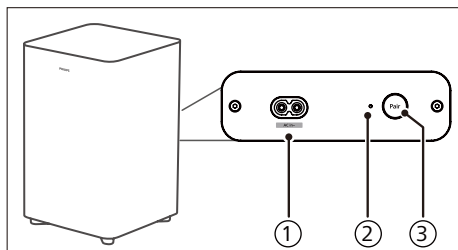

- 1 Entrada CA ~ soquete**
Conecte à fonte de alimentação.
- 2 Indicador do subwoofer**
Determine o status com base no indicador do subwoofer sem fio.

Estado do LED	Status
Piscando rápido	Subwoofer no modo de emparelhamento
Contínuo	Conectado/Emparelhamento bem-sucedido
Piscando devagar	Não emparelhado

- 3 Botão Pair (Emparelhar)**
Pressione e segure para entrar no modo de emparelhamento do subwoofer, que é usado somente para emparelhamento manual. (Não pressione o botão **Pair (Emparelhar)**, pois a barra e o subwoofer serão emparelhados automaticamente depois que o aparelho estiver **ON (LIGADO)**)

Controle remoto

Esta seção inclui uma visão geral do controle remoto.

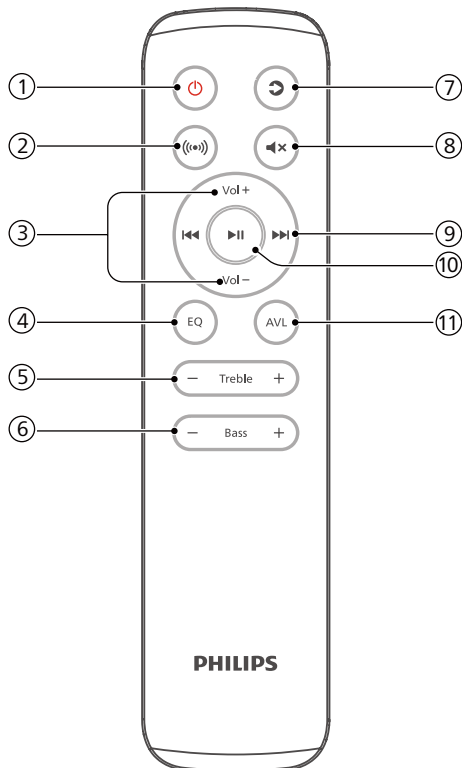

- 1 (Espera/Ligado)**
 - Liga o soundbar ou o coloca em espera.
 - Mantenha pressionado por 8 segundos no estado ligado para ativar ou desativar a opção de espera automática (espera automática de 15 minutos).
- 2 (Surround)**
Liga ou desliga o virtualizador.
- 3 Vol + / Vol - (Volume do soundbar)**
Aumenta/diminui o volume do soundbar.

- ④ **EQ**
 - Seleciona efeito Equalizador (EQ).
 - Mantenha pressionado por 3 segundos para ativar/desativar o realçador de diálogo.
- ⑤ **Treble +/- (Agudos)**

Ajusta o nível dos agudos.
- ⑥ **Bass +/- (Graves) (Volume do subwoofer)**

Ajusta o volume do subwoofer.
- ⑦ **⏻ (Fonte)**

Pressione para selecionar uma fonte de entrada para o soundbar.
- ⑧ **⏸ (Mudo)**

Silencia ou restaura o volume.
- ⑨ **⏮ / ⏭ (Anterior/Próximo)**

Pula para a faixa anterior ou seguinte no modo USB/BT.
- ⑩ **⏮ (Reproduzir/Pausar)**

Inicia, pausa ou retoma a reprodução no modo USB/BT.
- ⑪ **AVL**

Nivelamento automático de volume ligado/desligado e modo noturno.

Preparo do controle remoto

- O controle remoto fornecido permite que a unidade seja operada à distância.
- Mesmo que o controle remoto seja operado dentro do alcance efetivo de 19,7 pés (6 m), ele pode não funcionar se houver obstáculos entre a unidade e o controle remoto.
- Se o controle remoto for operado próximo a outros produtos que geram raios infravermelhos ou se outros dispositivos de controle remoto que usam raios infravermelhos forem usados próximos à unidade, ele poderá funcionar incorretamente. Da mesma forma, os outros produtos podem funcionar incorretamente.

Troca da pilha do controle remoto

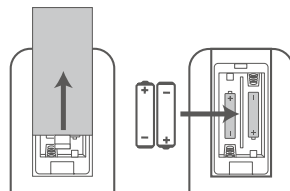

- 1 Pressione e deslize a tampa traseira para abrir o compartimento de pilhas do controle remoto.
- 2 Insira duas pilhas AAA (inclusas). Certifique-se de que as extremidades (+) e (-) das pilhas correspondem às extremidades (+) e (-) indicadas no compartimento de pilhas.
- 3 Feche a tampa do compartimento de pilhas.

Precauções relativas às pilhas

- Insira as pilhas com as polaridades positiva "⊕" e negativa "⊖" na posição certa.
- Use pilhas do mesmo tipo. Nunca use tipos diferentes de pilhas juntos.
- Você pode usar pilhas recarregáveis ou não recarregáveis. Consulte as precauções no rótulo da pilha.
- Tenha cuidado com as unhas ao remover a tampa do compartimento de pilhas e as pilhas.
- Não deixe o controle remoto cair.
- Não permita que algo atinja o controle remoto.
- Não derrame água ou qualquer outro líquido sobre o controle remoto.
- Não coloque o controle remoto em um objeto molhado.
- Não coloque o controle remoto sob luz solar direta ou próximo a fontes de calor excessivo.

- Remova a pilha do controle remoto quando não estiver em uso por um longo período, pois pode haver corrosão ou vazamento da bateria, gerando risco de ferimentos e/ou danos à propriedade e/ou incêndio.
- Não use pilhas diferentes das especificadas.
- Não misture pilhas novas com usadas.
- Nunca recarregue as pilhas, a menos que seja confirmado que são do tipo recarregáveis.

Posicionamento

Coloque o subwoofer a pelo menos 1 metro (3 pés) de distância do soundbar e a 10 centímetros de distância da parede.

Para obter melhores resultados, coloque o subwoofer conforme mostrado abaixo.

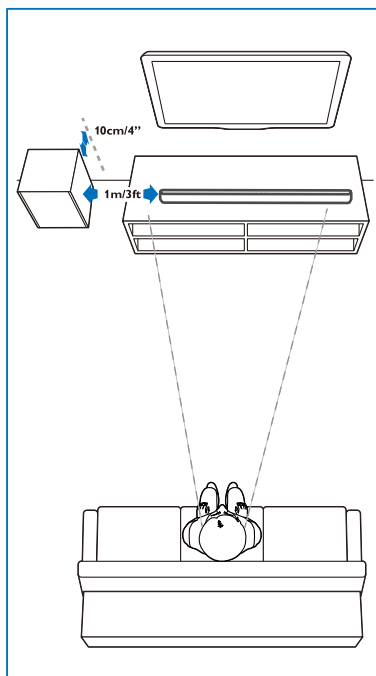

Instalação na parede

Observação

- Se o produto for instalado na parede de modo inadequado, poderá ocorrer acidentes, ferimentos ou danos. Se tiver alguma dúvida, entre em contato com a Central de atendimento ao cliente do seu país.
- Antes da instalação na parede, verifique se a parede suporta o peso do soundbar.
- Não remova os pés de borracha da parte inferior do soundbar antes de instalá-lo na parede; se você fizer isso, não será possível colocá-los de volta.
- Dependendo do tipo de instalação na parede, use parafusos de comprimento e diâmetro adequados.
- Verifique se a porta USB na parte traseira do soundbar está conectada a um dispositivo USB. Se for constatado que o dispositivo USB conectado afeta a instalação na parede, será necessário usar outro dispositivo USB, de tamanho adequado.

Comprimento/diâmetro do parafuso Altura sugerida para instalação na parede

Recomenda-se instalar a TV antes de instalar o soundbar na parede. Com a TV instalada, fixe o soundbar a 50 mm/2" de distância da parte inferior da TV.

AVISO!

- Para evitar lesões, este aparelho deve ser firmemente fixado ao piso/parede de acordo com as instruções de instalação.
- Altura sugerida para instalação na parede: ≤ 1,5 m.

- 1 Faça 4 furos paralelos na parede (diâmetro de 3 a 8 mm cada, de acordo com o tipo de parede).
 - ↳ A distância entre os furos deve ser de 616 mm/24,25"

↳ Você pode usar o gabarito fornecido para instalação na parede para localizar corretamente os furos na parede.

- 2 Aperte os suportes de instalação na parede com parafusos (incluídos) e chave de fenda (não incluída). Certifique-se de que eles estejam instalados com firmeza.
- 3 Coloque a unidade sobre os suportes de montagem na parede e encaixe-a no lugar.

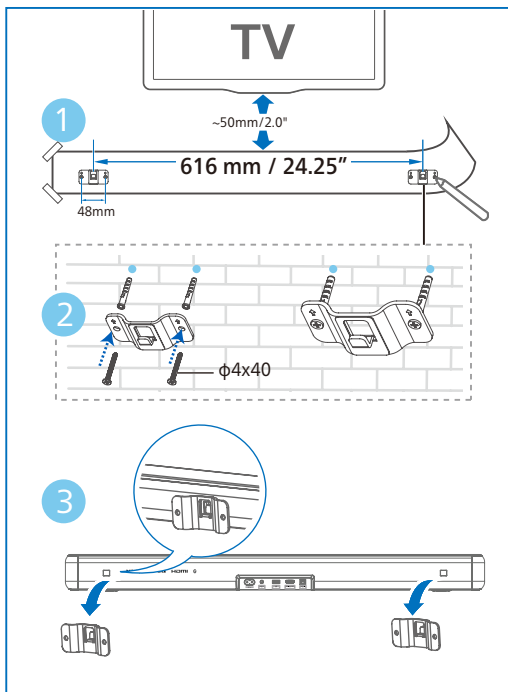

3 Conexão

Esta seção ensina a conectar o soundbar à TV e a outros dispositivos e a configurá-lo.

Observação

- Para identificação e classificações de fornecimento, consulte a placa de identificação na parte traseira ou inferior do produto.
- Antes de fazer ou alterar qualquer conexão, certifique-se de que todos os dispositivos estejam desconectados da tomada.

Conectar ao HDMI ARC

HDMI ARC (Audio Return Channel, canal de retorno de áudio)

Seu soundbar oferece suporte a HDMI com ARC (Audio Return Channel, canal de retorno de áudio). Se sua TV for compatível com HDMI ARC, você poderá ouvir o áudio da TV pelo soundbar usando um único cabo HDMI.

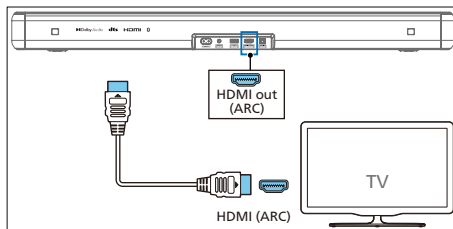

- 1 Na TV, ative as operações HDMI-CEC. Para obter detalhes, consulte o manual do usuário da TV.
 - O conector **HDMI ARC** da TV pode estar identificado de outra forma. Para obter detalhes, consulte o manual do usuário da TV.
- 2 Usando um cabo HDMI de alta velocidade, conecte o conector **HDMI ARC** do soundbar ao conector **HDMI ARC** da TV.

Observação

- A TV deve ser compatível com a função HDMI-CEC e ARC. HDMI-CEC e ARC devem estar ativados.
- O método de configuração de HDMI-CEC e ARC pode variar dependendo da TV. Para obter detalhes sobre a função ARC, consulte o manual do usuário da TV.
- Use cabos HDMI com suporte à função ARC.

Conectar à entrada óptica (Optical)

- 1 Usando um cabo óptico, conecte o conector **Optical in (Entrada óptica)** do soundbar ao conector **Optical out (Saída óptica)** da TV ou de outro dispositivo.

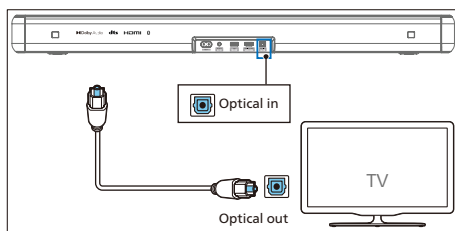

- O conector óptico digital pode estar identificado como **SPDIF in (Entrada SPDIF)** ou **SPDIF out (Saída SPDIF)**.

Conectar à entrada de áudio

Com cabo de áudio de 3,5 mm

- Utilize um cabo de áudio de 3,5 mm para 3,5 mm para conectar a entrada de fone de ouvido da TV à entrada **Audio in (Entrada de áudio)** do soundbar.

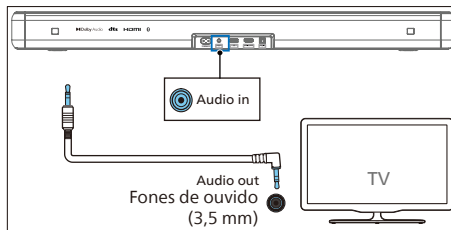

Com cabo de áudio de 3,5 mm-RCA

- Utilize um cabo de áudio de RCA para 3,5mm para conectar a saída de áudio da TV à entrada **Audio in (Entrada de áudio)** do soundbar.

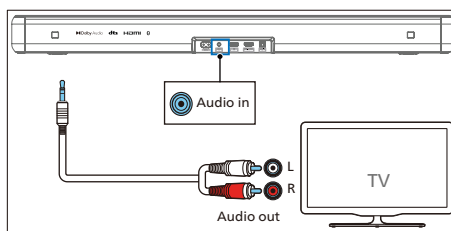

Conexão à energia

- Antes de conectar o cabo de alimentação CA, verifique se você concluiu todas as outras conexões.
- Risco de danos ao produto! Verifique se a tensão da fonte de alimentação corresponde à tensão impressa na parte traseira ou inferior da unidade.

- 1 Conecte o cabo de alimentação à tomada **AC~** do soundbar e depois à tomada.
- 2 Conecte o cabo de alimentação à tomada **AC~** do subwoofer e depois à tomada.

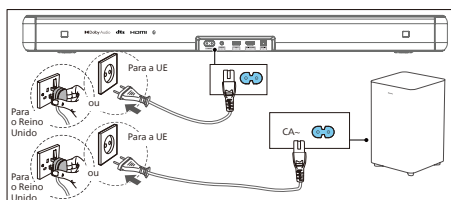

Observação

- A quantidade de cabos de alimentação e o tipo de plugue variam de acordo com as regiões.

Emparelhamento com o subwoofer

Dicas

- O subwoofer deve estar a menos de 6 m do soundbar em uma área aberta.

Emparelhamento automático

Conecte o soundbar e o subwoofer à tomada e, em seguida, pressione  na unidade ou no controle remoto para colocar a unidade no modo **ON (LIGADO)**. O subwoofer e o soundbar serão emparelhados automaticamente.

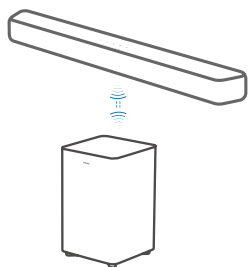

↳ Determine o status com base no indicador do subwoofer sem fio.

Estado do LED	Status
Piscando rápido	Subwoofer no modo de emparelhamento
Contínuo	Conectado/Emparelhamento bem-sucedido
Piscando devagar	Não emparelhado

Dicas

- Não pressione o botão **Pair (Emparelhar)** na parte traseira do subwoofer, exceto para emparelhamento manual.

Emparelhamento manual

Se não for possível ouvir o som do subwoofer sem fio, emparelhe manualmente o subwoofer.

- 1 Tire o subwoofer e o soundbar da tomada e conecte-os novamente após 3 minutos.
- 2 Mantenha pressionado o botão **Pair (Emparelhar)** na parte traseira do subwoofer por 3 segundos.
↳ O indicador no subwoofer piscará rapidamente.
- 3 Em seguida, pressione  no soundbar ou no controle remoto para colocar o soundbar no modo **ON (LIGADO)**.
↳ O indicador no subwoofer ficará aceso quando o emparelhamento for bem-sucedido.
- 4 Se o indicador continuar piscando, repita as etapas 1 a 3.

Dicas

- O subwoofer deve estar a menos de 6 m do soundbar em uma área aberta (quanto mais próximo, melhor).
- Remova todos os objetos entre o subwoofer e o soundbar.
- Se a conexão sem fio falhar novamente, verifique se há um conflito ou interferência forte no entorno (por exemplo, interferência de um dispositivo eletrônico). Remova esses conflitos ou interferências fortes e repita os procedimentos acima.

4 Uso do soundbar

Esta seção ensina a usar o soundbar para reproduzir áudio de dispositivos conectados.

Antes de começar

- Faça as conexões necessárias descritas no guia de início rápido e no manual do usuário.
- Mude o soundbar para a fonte correta para outros dispositivos.

Fazer o download do aplicativo

Digitalize o código QR ou pesquise "Philips Entertainment" na Apple App Store ou no Google Play para baixar e instalar o aplicativo.



Com o aplicativo Philips Entertainment, você pode definir o nível de volume, o estilo de som (EQ), o realce de diálogo, o som surround, o nivelamento automático de volume, a sincronização AV, a luz LED, a seleção de fonte etc.

Inicialização e desligamento

- Quando ligar o soundbar na tomada pela primeira vez, a unidade estará no modo de espera.
- Pressione o botão ψ no controle remoto ou no soundbar para colocar o soundbar no modo **ON (LIGADO)** ou **OFF (DESLIGADO)**.
- Tire o plugue da tomada para desligar completamente o soundbar.

Espera automática

- O soundbar muda automaticamente para o modo de espera após cerca de 15 minutos se a TV ou o soundbar externo estiver desligado (ou USB, pausa na reprodução de bits da função BT).
- Mantenha o botão ψ pressionado por 8 segundos no estado ligado para ativar ou desativar a opção de espera automática (espera automática de 15 minutos).

Observação

- No modo HDMI (ARC), a unidade entrará no modo de espera da rede em aproximadamente 15 minutos se não houver reprodução de áudio.
- No modo auxiliar, USB, óptico e Bluetooth, a unidade entrará automaticamente no modo de espera em aproximadamente 15 minutos se não houver reprodução de áudio.

Seleção de modos

Pressione o botão \odot (fonte) repetidamente no soundbar ou no controle remoto para selecionar o modo **HDMI ARC**, **BT**, **BT (LE Audio)**, **OPT**, **USB** ou **AUX**.

- ↳ Alterne a fonte de reprodução, e o indicador frontal se acenderá conforme você faz isso.

Ajuste de volume

Ajuste de volume do soundbar

- Pressione **Vol+ / Vol-** (volume) para aumentar ou diminuir o volume.
 - ↳ Ao ajustar o volume, o indicador aumentará/diminuirá a intensidade da luz. De acordo com a luz correspondente sendo exibida/piscando (fig.), determine o nível de volume atual.

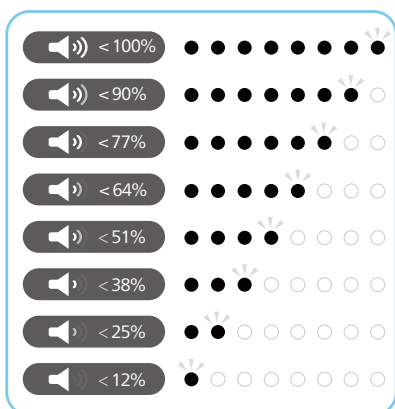

- Para silenciar o som, pressione **⏸** (Mudo).
- Para restaurar o som, pressione **⏸** (Mudo) novamente ou pressione **Vol+ / Vol-** (volume).

Ajuste de volume do subwoofer

- Pressione **Bass +/-** (Subwoofer) para aumentar ou diminuir o volume do subwoofer.

Ajuste de agudos

- Pressione o botão **Treble +/-** (Agudos) para alterar a alta frequência (agudos).

Graves/agudos	Estado do LED
+5	○ ● ● ● ● ● ◎ ○ ○
+4	○ ● ● ● ● ◎ ○ ○ ○

+3	○ ● ● ◎ ○ ○ ○ ○
+2	○ ● ◎ ○ ○ ○ ○ ○
+1	○ ◎ ○ ○ ○ ○ ○ ○
0	● ○ ○ ○ ○ ○ ○ ●
-1	○ ○ ○ ○ ○ ○ ◎ ○
-2	○ ○ ○ ○ ○ ◎ ● ○
-3	○ ○ ○ ◎ ● ● ● ○
-4	○ ○ ○ ◎ ● ● ● ○
-5	○ ○ ◎ ● ● ● ● ○

Seleção do efeito Equalizador (EQ)

Selecione modos sonoros predefinidos de acordo com o vídeo ou a música.

- 1 Pressione o botão **EQ** no controle remoto para selecionar os efeitos do equalizador predefinidos desejados.
- 2 Pressione o botão **EQ** para alternar entre os modos.
 - ↳ Os LEDs acendem por 3 segundos para mostrar o modo EQ atual de acordo com a definição do modo EQ.

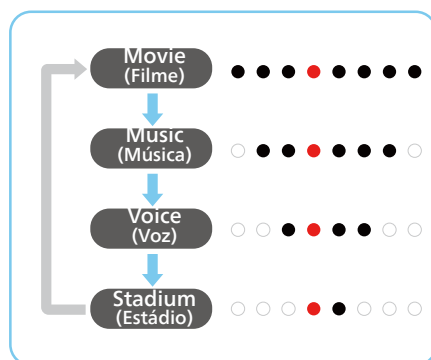

Indicador de ligado/ desligado de exibição dos LEDs

Mantenha pressionado o botão  (Mudo) no controle remoto por 5 segundos para ativar/desativar a exibição dos LEDs.

- ↳ **OFF (DESLIGADO):** O brilho dos LEDs voltará ao normal quando você pressionar qualquer botão. Os LEDs se desligarão automaticamente após 10 segundos de inatividade.
- ↳ **ON (LIGADO):** O brilho dos LEDs não se apagará automaticamente.



Dicas



- Durante o modo de espera, o LED do modo de espera acenderá independentemente da configuração de exibição de LEDs estar desativada.

DTS Virtual X

O **DTS Virtual:X** permite que você desfrute de som multidimensional, independentemente da configuração do alto-falante, do layout ou tamanho do cômodo.

A tecnologia **DTS Virtual:X** conta com o processamento surround virtual e a altura virtual proprietária do DTS para proporcionar uma experiência sonora envolvente a partir de qualquer tipo de fonte de entrada e configuração de alto-falante.



Pressione o botão  do controle remoto para ativar ou desativar o recurso virtual ligado.

Status	 Estado do LED
ON	 (← →) (Dois LEDs centrais se espalham para a direita/esquerda)
OFF	 (→ →) (LEDs esquerdo/direito vão para o centro)

- **ON (LIGADO):** Esse modo usa DTS Virtual:X com processamento surround virtual e altura virtual para fornecer um campo de som tridimensional quando os alto-falantes de altura não são usados.
- **OFF (DESLIGADO):** Não usa "DTS Virtual:X".

Nivelador automático de volume





Pressione o botão **AVL** para colocar o nivelador automático de volume no modo **ON (LIGADO)/OFF (DESLIGADO)** ou no modo noturno.

Status	 Estado do LED
OFF	
ON	
NIGHT	



- **OFF (DESLIGADO):** Não usa "Volume automático".
- **ON (LIGADO):** Responde em tempo real a diferentes fontes e tipos de conteúdo para manter a sonoridade consistente.
- **NIGHT (NOTURNO):** Mantenha o volume uniforme para todas as fontes e tipos de conteúdo, e voz e diálogo realçados para facilitar a audição em ambientes silenciosos.

Reprodução a partir de dispositivos Bluetooth

Pelo Bluetooth, conecte o soundbar ao seu dispositivo Bluetooth (como um iPad, iPhone, iPod touch, telefone Android ou notebook) para escutar os arquivos de áudio armazenados no dispositivo nos alto-falantes do soundbar.

- 1 Pressione o botão  no soundbar ou  (fonte) no controle remoto para selecionar o modo BT (Bluetooth).
↳ O indicador BT piscará em azul.
- 2 No dispositivo Bluetooth, ative o Bluetooth, e procure e selecione **Philips TAB5309** para iniciar a conexão (consulte o manual do usuário do dispositivo Bluetooth para saber como ativar o Bluetooth).
↳ Durante a conexão, o indicador BT piscará em azul.
- 3 Aguarde até ouvir o aviso de voz do soundbar.
↳ Se a conexão for bem-sucedida, o indicador BT acenderá em azul.
- 4 Selecione e reproduza arquivos de áudio ou músicas no dispositivo Bluetooth.
 - Durante a reprodução, se uma chamada for recebida, a música será pausada. A reprodução será retomada ao fim da chamada.
 - Se o seu dispositivo Bluetooth oferecer suporte ao perfil AVRCP, pressione  /  no controle remoto para pular para uma faixa específica ou pressione  para pausar/retomar a reprodução.

Se seu celular for compatível com LE Audio, experimente e aproveite esse novo recurso.

- 1 Pressione o botão  no soundbar ou  (fonte) no controle remoto para selecionar o modo BT (LE Audio).
↳ O indicador BT piscará em branco.
- 2 No dispositivo LE Audio, abra as configurações e ative o Bluetooth (certifique-se de que a função LE Audio esteja ativada no dispositivo LE Audio) e procure e selecione **Philips TAB5309-LEA** para iniciar a conexão.

LED	Status	Nome
Azul	BT	Philips TAB5309
Branco	BT (LE Audio)	Philips TAB5309-LEA

Para sair do Bluetooth, você pode:

- Mudar a unidade para outra fonte.
- Desativar a função do seu dispositivo Bluetooth. Ou colocar o dispositivo Bluetooth fora do alcance operacional máximo. O dispositivo Bluetooth será desconectado da unidade após o comando de voz.
- Mantenha o botão  do soundbar pressionado.

Observação

- Em um espaço aberto sem obstruções. O alcance operacional máximo entre o soundbar e um dispositivo Bluetooth é de aproximadamente 10 m (30 pés).
- A compatibilidade com todos os dispositivos Bluetooth não é garantida.
- A transmissão de música pode ser interrompida por obstáculos entre o dispositivo e o soundbar, como parede, revestimento metálico que cobre o dispositivo ou outros dispositivos próximos que operam na mesma frequência.

Escuta de um dispositivo externo

Verifique se o soundbar está conectado à TV ou ao dispositivo de áudio.

- 1 Pressione o botão  (Fonte) repetidamente no soundbar ou no controle remoto para selecionar o modo **HDMI ARC**, **OPT** ou **AUX**.
↳ A luz indicadora no soundbar mostrará qual modo está em uso no momento.
- 2 Opere seu dispositivo de áudio diretamente para acessar os recursos de reprodução.
- 3 Pressione os botões +/- (volume) para ajustar o volume conforme desejado.

Observação

- No modo óptico/HDMI ARC, se não houver saída de som da unidade, talvez seja necessário ativar a saída de sinal PCM ou Dolby Digital no dispositivo de origem (por exemplo, TV, DVD ou Blu-Ray).



Reprodução de áudio via USB

Curta o áudio em um dispositivo USB de armazenamento, como um MP3 player, pendrive etc.

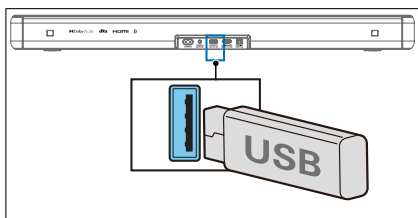
- 1 Insira o dispositivo USB.



- 2 Pressione o botão  (fonte) repetidamente no soundbar ou no controle remoto para selecionar o modo USB.
- 3 Durante a reprodução:

Botão	Ação
	Inicia, pausa ou retoma a reprodução
	Pula para a faixa anterior
	Pula para a próxima faixa

Observação

- Este produto pode não ser compatível com determinados tipos de dispositivos de armazenamento USB.
- Se você usar um cabo de extensão USB, hub USB ou leitor de cartão multifuncional USB, o dispositivo de armazenamento USB pode não ser reconhecido.
- Não remova o dispositivo de armazenamento USB durante a leitura de arquivos.
- O sistema é compatível com dispositivos USB de até 128 GB de memória.
- Este sistema consegue reproduzir MP3/WAV/FLAC.
- Suporte a uma porta USB: 5 V \pm 500 mA.

Redefinição de fábrica

Restaurar as configurações padrão.

- Ligue o soundbar e mantenha os botões **+** e **-** pressionados ao mesmo tempo por 8 segundos.
↳ Todos os LEDs acendem por 5 segundos, LED de espera em vermelho.

Item	Configurações padrão
EQ	Movie (Filme)
Master Volume (Volume principal)	10
Subwoofer Volume (Volume do subwoofer)	0
Treble (Agudos)	0
Surround	OFF (DESLIGADO)
Auto Volume (Volume automático)	OFF (DESLIGADO)
Night (Noturno)	OFF (DESLIGADO)
Source (Fonte)	HDMI-ARC
BT pairing info (Informações de emparelhamento de BT)	Clear (Limpar)
AV SYNC (SINCRONIZAÇÃO AV)	0
DISPLAY	ON (LIGADO)
Auto Standby (Auto Power Down) (Espera automática (Desligamento automático))	ON (LIGADO)
Dialogue enhancement (Aprimoramento de diálogo)	OFF (DESLIGADO)

5 Especificações do produto



Observação

- Design e especificações estão sujeitos a alterações sem aviso prévio.

Bluetooth/Sem fio

Perfis Bluetooth	A2DP, AVRCP
Versão Bluetooth	V 5.4
Faixa de frequência Bluetooth/Potência do transmissor (EIRP)	2402 a 2480 MHz < 10 dBm
Faixa de frequência sem fio 2.4G/Potência do transmissor (EIRP)	2402 a 2480 MHz < 10 dBm

Seção do amplificador

Total	RMS 120 W a THD <= 10% Máx. 240 W
-------	--------------------------------------

Soundbar

Fonte de alimentação	100-240 V~ 50/60 Hz
Consumo de energia	25 W
Consumo de energia em modo de espera	Modo de espera padrão < 0,50 W. Modo de espera em rede < 2,0 W.
Resposta de frequência	150 Hz – 20 KHz
Impedância dos alto-falantes	8 Ω x 2
Versão USB Direct	Velocidade total 2.0
USB	5 V --- 500 mA
Dimensões (L x A x P)	766 x 67,3 x 91 mm
Peso	1,6 kg
Temperatura operacional	0° C – 45° C

Subwoofer

Fonte de alimentação	100-240 VCA~ 50/60 Hz
Consumo de energia	20 W
Consumo em espera	< 0,50 W
Resposta de frequência	40 Hz – 150 Hz
Impedância	4 Ω
Dimensões (L x A x P)	195 x 315,5 x 195 mm
Peso	3,03 kg
Temperatura operacional	0° C – 45° C

Controle remoto

Distância/ângulo	6 m/30°
Tipo de pilha	AAA (1,5 V x 2)

Formatos de áudio suportados

HDMI ARC	LPCM 2ch, LPCM 5.1ch, Dolby Digital, Dolby Digital plus, DTS Digital surround 5.1
Óptica	LPCM 2ch, LPCM 5.1ch, Dolby Digital, DTS Digital Surround 5.1
Bluetooth	SBC
USB	MP3, WAV, FLAC

6 Solução de problemas



Aviso

- Risco de choque elétrico. Nunca remova a carcaça do produto.

Para manter a garantia válida, nunca tente consertar o produto por conta própria.

Se você tiver problemas ao usar o produto, verifique os seguintes pontos antes de solicitar o serviço. Se você o problema persistir, busque suporte em www.philips.com/support.

Unidade principal

Os botões na unidade principal não funcionam.

- Desconecte a fonte de alimentação por alguns minutos e conecte-a novamente.

Sem energia

- Verifique se o cabo CA está conectado corretamente.
- Verifique se há energia na tomada CA.
- Pressione o botão  no controle remoto ou no soundbar para ligar o soundbar.

Áudio

Sem som no alto-falante do soundbar.

- Conecte o cabo de áudio do soundbar à TV ou a outros dispositivos. No entanto, você não precisa de uma conexão de áudio separada quando:
 - o soundbar e a TV são conectados por meio da conexão HDML ARC, ou
 - um dispositivo está conectado ao conector da entrada HDMI do soundbar.

- No controle remoto, selecione a entrada de áudio correta.
- Verifique se o soundbar não está com o som desativado.

Eco ou som distorcido.

- Se você reproduzir áudio da TV por meio desse produto, verifique se a TV está com o som desativado.

Sem som no subwoofer sem fio.

- Conecte manualmente o subwoofer à unidade principal.
- Aumente o volume. Pressione "+" (aumentar volume) no controle remoto ou no soundbar.
- Ao usar uma das entradas digitais, se não houver áudio:
 - Tente definir a saída da TV como PCM ou
 - Conecte diretamente ao Blu-Ray ou outras fontes.
 - Algumas TVs não passam pelo áudio digital.
- Sua TV pode estar configurada para uma saída de áudio variável. Confirme se a configuração de saída de áudio está definida como FIXA ou PADRÃO, não VARIÁVEL. Consulte o manual do usuário da TV para obter informações mais detalhadas.
- Se estiver usando Bluetooth, verifique se o volume no dispositivo de origem está ativado e se o dispositivo não está mudo.

Bluetooth

Um dispositivo não pode se conectar ao soundbar.

- O dispositivo não oferece suporte aos perfis compatíveis necessários para o soundbar.
- Você não ativou a função Bluetooth do dispositivo. Consulte o manual do usuário do dispositivo para saber como ativar a função.

- O dispositivo não está conectado corretamente. Conecte-o corretamente.
- O soundbar já está conectado a outro dispositivo Bluetooth. Desconecte o dispositivo conectado e tente novamente.

A qualidade da reprodução de áudio do dispositivo Bluetooth conectado é ruim.

- A recepção do Bluetooth está ruim. Aproxime o dispositivo do soundbar ou remova os obstáculos entre o dispositivo e o soundbar.

Não consigo encontrar o nome Bluetooth dessa unidade no meu dispositivo Bluetooth.

- Verifique se a função Bluetooth está ativada no dispositivo Bluetooth.
- Emparelhe novamente a unidade com seu dispositivo Bluetooth.

O controle remoto não funciona

- Antes de pressionar qualquer botão de controle de reprodução, selecione a fonte correta.
- Reduza a distância entre o controle remoto e a unidade.
- Insira a pilha com as polaridades (+/-) alinhadas, conforme indicado.
- Troque a pilha.
- Aponte o controle remoto diretamente para o sensor na parte frontal da unidade.

O subwoofer está inativo ou o indicador do subwoofer não acende

- Desconecte o cabo de alimentação da tomada e conecte-o novamente após 3 minutos para redefinir o subwoofer.

7 Marcas comerciais



As marcas comerciais adotadas HDMI e Interface Multimídia HDMI de Alta definição, a identidade visual HDMI e o logotipo HDMI são marcas comerciais ou marcas comerciais registradas da HDMI Licensing Administrator, Inc. nos Estados Unidos e em outros países.

Dolby Audio

Dolby, Dolby Audio e o símbolo de D duplo são marcas comerciais registradas da Dolby Laboratories Licensing Corporation.

Fabricado sob licença da Dolby Laboratories.

Bluetooth®

A marca e os logotipos Bluetooth® são marcas comerciais registradas de propriedade da Bluetooth SIG, Inc. E qualquer uso de tais marcas pela MMD Hong Kong Holding Limited é feito sob licença. Outras marcas comerciais e nomes comerciais pertencem a seus respectivos proprietários.



Para patentes DTS, consulte <http://patents.dts.com>. Fabricado sob licença da DTS, Inc. ou DTS Licensing Limited. DTS, Digital Surround, Virtual:X e o logotipo DTS são marcas comerciais registradas ou comerciais da DTS, Inc. nos Estados Unidos e em outros países. © 2021 DTS, Inc. TODOS OS DIREITOS RESERVADOS.



As especificações estão sujeitas a alterações sem aviso prévio.

Acesse www.philips.com/support para obter as atualizações e os documentos mais recentes. Philips e o emblema com o escudo da Philips são marcas comerciais registradas da Koninklijke Philips N.V. e são usadas sob licença.

Este produto foi fabricado pela MMD Hong Kong Holding Limited ou de uma de suas afiliadas e é vendido sob sua responsabilidade, e a MMD Hong Kong Holding Limited oferece garantia em relação a este produto.

