

PHILIPS

Звучна лента

Серија 5000

Упатство за користење

TAB5309

Регистрирајте го производот и добијте поддршка на
www.philips.com/support

Содржина

1	Важни безбедносни упатства	3
	Безбедност	3
	Грижа за вашиот производ	5
	Грижа за животната средина	5
	Декларација за усогласеност	5
	Помош и поддршка	5

2	Вашата звучна лента	6
	Што има во кутијата	6
	Звучна лента	6
	Конектори	7
	Безжичен сабвуфер	8
	Далечински управувач	8
	Подготовка на далечинскиот управувач	9
	Монтирање на сид	10
	Поставување	11

3	Поврзување	12
	Поврзување со HDMI ARC	12
	Поврзување со Оптички влез	12
	Поврзување со аудиовлез	13
	Поврзување со струја	13
	Спарете го сабвуферот	13

4	Користење на звучната лента	15
	Преземање на апликацијата	15
	Вклучување и исклучување	15
	Изберете режими	16
	Прилагодете ја јачината на звукот	16
	Бирање ефект на еквилајзер (EQ)	16
	Индикатор за вклучување/исклучување на LED-диодите	17
	DTS Virtual X	17
	Автоматско регулирање на јачината на звукот	17
	Пуштање од Bluetooth уреди	18
	Слушање од надворешен уред	19
	Пуштање аудио преку USB	19
	Фабричко ресетирање	20

5	Спецификации за производот	21
----------	-----------------------------------	-----------

6	Отстранување на проблеми	22
----------	---------------------------------	-----------

7	Трговски марки	24
----------	-----------------------	-----------



1 Важни безбедносни упатства

Прочитајте ги и разберете ги сите безбедносни упатства пред да го користите производот. Ако настане оштетување поради непридржување до упатствата, гаранцијата не важи.

Безбедност

Запознајте ги овие безбедносни симболи

Информациите за означување се наоѓаат на дното или на задниот дел од производот.

	ВНИМАНИЕ РИЗИК ОД СТРУЕН УДАР НЕ ОТВОРАЈ	
ВНИМАНИЕ: ЗА ДА ГО НАМАЛИТЕ РИЗИКОТ ОД СТРУЕН УДАР, НЕ ОТСТРАНУВАЈТЕ ГО КАПАКОТ (ИЛИ ЗАДНИОТ ДЕЛ). ВНАТРЕ НЕМА ДЕЛОВИ ШТО МОЖЕ ДА СЕ СЕРВИСИРААТ ОД КОРИСНИКОТ. ПОБАРАЈТЕ СЕРВИСИРАЊЕ ОД СТРАНА НА КВАЛИФИКУВАН СЕРВИСЕР.		



Ова е апарат од КЛАСА II со двојна изолација и без обезбедено заштитно заземјување.



Напон на наизменична струја



Симболот покажува напон на директна струја.



Следете ги инструкциите во упатството за користење!



ПРЕДУПРЕДУВАЊЕ!

Предупредување: Ризик од електричен удар!



Извичникот е наменет за предупредување на корисникот за присуство на важни упатства за работа.

Ризик од електричен удар или пожар!

- Пред да направите или промените какви било врски, проверете дали сите уреди се исклучени од штекер.
- Никогаш немојте да ги изложувате производот и додаточите на дожд или вода. Никогаш немојте да поставувате садови со течност, како вазни, во близина на производот. Ако се истури течност на или во производот, веднаш исклучете го од штекерот. Контакттирајте со корисничката поддршка за проверка на производот пред употреба.
- Немојте да ги поставувате производот и додаточите во близина на пламен или други извори на топлина, вклучувајќи директна сончева светлина.
- Немојте да вметнувате предмети во отворите за вентилација или во другите отвори на производот.
- Кога приклучокот за струја или спојката на апаратот се користи како уред за исклучување, уредот за исклучување треба да биде лесно достапен.
- Батеријата (батериски пакет или монтирани батерии) не смее да биде изложена на прекумерна топлина, како што е сонце, оган или слично.
- Исклучете го производот од штекерот пред невреме со грмежи.
- Кога го откачувате кабелот за струја, секогаш влечете го приклучокот, а никогаш кабелот.
- Користете го производот во тропска и/или умерена клима.

Ризик од краток спој или пожар!

- За оцените за идентификација и снабдување, видете ја табличката за тип на задниот или долниот дел на производот.

- Пред да го поврзете производот во штекерот, проверете дали напонот одговара на вредноста испечатена на задната или долната страна на производот. Никогаш не поврзувајте го производот со штекерот ако напонот е различен.

Ризик од повреда или оштетување на производов!

- За монтажа на сид, овој производ мора да биде безбедно прицврстен на сидот во согласност со упатствата за монтажа. Користете го само испорачаниот држач за на сид (ако е достапен). Неправилното монтирање на сидот може да резултира со несреќа, повреда или оштетување. Ако имате какви било прашања, контактирајте со службата за грижа за потрошувачите во вашата земја.
- Никогаш не ставајте го производот или какви било предмети врз кабли за напојување или врз друга електрична опрема.
- Ако производот се пренесува при температури под 5 °C, отпакувајте го и почекајте додека температурата на производот не ја достигне собната температура пред да го поврзете во штекер.
- Одредени делови од овој производ може да се изработени од стакло. Внимателно ракувајте за да избегнете повреда или оштетување.

Ризик од прегревање!

- Никогаш немојте да го инсталирате производов во ограничен простор. Секогаш оставајте простор од најмалку четири инчи околу производот за вентилација. Водете сметка завеси или други предмети да не ги покриваат отворите за вентилација на производот.

ВНИМАНИЕ во врска со користењето батерија

- **ВНИМАНИЕ:** Постои опасност од експлозија ако правилно не се заменат батериите. Заменете само со ист или еквивалентен тип на батерија.
- Отстранете ги батериите ако се исцрпени или ако далечинскиот управувач не треба да се користи долго време.
- Батериите содржат хемиски супстанции, тие треба да се рециклираат или да се отстранат според државните и локалните упатства.
- Инсталирајте ги сите батерии правилно, + и - како што е означено на апаратот.
- Не мешајте стари и нови батерии.
- Не мешајте алкални, стандардни (јаглород-цинк) или батерии што се полнат (Ni-Cd, Ni-MH, итн.).
- Батеријата (батерии или батериски пакет) не смее да биде изложена на прекумерна топлина, како што е сонце, оган или слично.
- Не фрлајте ја батеријата во оган или во жешка печка и не кршете ја механички или не сечете ја.
- За да избегнете батеријата да биде подложена на екстремно низок воздушен притисок.

Забелешка

- Етикетата за класификација е залепена на долниот или задниот дел од опремата.

Грижа за вашиот производ

Користете само микрофибер крпа за чистење на производот.

Грижа за животната средина

Отстранување на стариот производ и батеријата



Вашиот производ е дизајниран и произведен со висококвалитетни материјали и компоненти кои може да се рециклираат и повторно да се употребат.



Овој симбол на производот значи дека производот е опфатен со Европската Директива 2012/19/EУ.



Овој симбол значи дека производот содржи батерии опфатени со Европската Директива 2013/56/EУ кои не можат да се отстранат со нормален отпад од домаќинството.

Запознајте се со локалниот систем за одделно собирање на електрични и електронски производи и батерии. Следете ги локалните правила и никогаш не фрлајте го производот и батериите со нормален отпад од домаќинството. Правилното отстранување на старите производи и батерии ќе ги спречи потенцијалните негативни последици за животната средина и за здравјето на луѓето.

Отстранување на батериите за еднократна употреба

За да ги отстраните батериите за еднократна употреба, видете го делот за инсталација на батерии.

Декларација за усогласеност

Овој производ е во согласност со барањата за радиопречки на Европската заедница.

Со ова, TP Vision Europe B.V. изјавува дека производот е во согласност со суштинските барања и другите релевантни одредби од RED Директивата 2014/53/EУ и Регулативите за радиоопрема на Обединетото Кралство SI 2017 бр. 1206. Декларацијата за усогласеност може да ја најдете на www.philips.com/support.

Помош и поддршка

За широка онлајн поддршка, одете на www.philips.com/support to:

- преземете го упатството за користење и упатството за брз почеток
- гледајте видео упатства (достапни само за избрани модели)
- најдете одговори на често поставувани прашања (ЧПП)
- испратете ни прашање по е-пошта
- разговарајте со нашиот претставник за поддршка.

Следете ги упатствата на веб-страницата за да го изберете јазикот, а потоа внесете го бројот на моделот на производот.

Алтернативно, може да контактирате со службата за грижа за потрошувачите во вашата земја. Пред да контактирате, забележете го бројот на моделот и серискиот број на вашиот производ. Овие информации може да ги најдете на задната или долната страна на производот.

2 Вашата звучна лента

Честитки за купувањето и добре дојдовте во Philips! За целосно да ја искористите поддршката што ја нуди Philips, регистрирајте ја звучната лента на www.philips.com/support.

Што има во кутијата

Проверете ги и идентификувајте ги предметите во пакетот:

- Звучна лента x 1
- Безжичен сабвуфер x 1
- Далечински управувач x 1
(AAA батерии x 2)
- Кабел за напојување (долгнавест звучник и сабвуфер) * x 2
- Комплет за монтирање на сид x 1
- Водич за брз почеток/
Гарантна картичка/безбедносен лист x 1

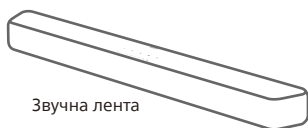

Комплет за монтирање на сид
(носачи x2 / завртки за носачите x4 / гумена заштита x4)

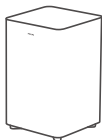

Безжичен сабвуфер

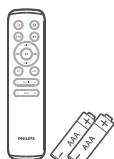

Далечински управувач
(AAA батерии x 2)

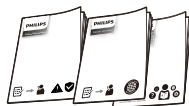

Водич за брз почеток
Картичка за гаранција /
лист за безбедност

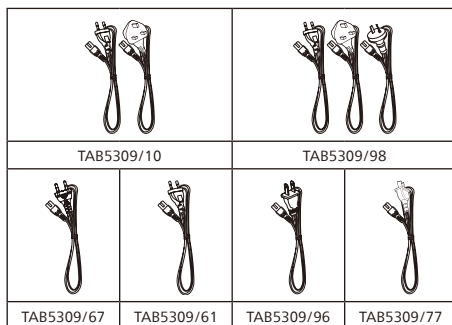

- Количината на кабелот за напојување и видот на приклучокот се разликуваат зависно од регионот.
- Сликите, илустрациите и цртежите прикажани во ова Упатство за користење се само за референца, вистинскиот производ може да варира во изгледот.

Звучна лента

Овој дел вклучува преглед на звучната лента.

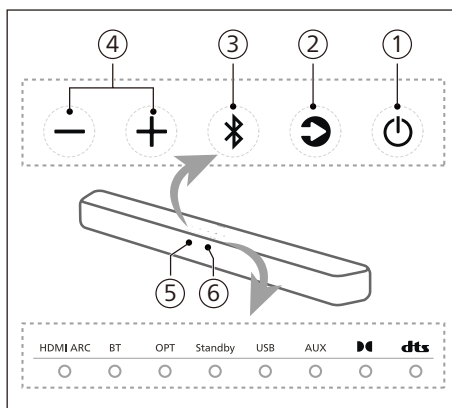

① (Мирување)

- За вклучување на звучната лента или поставување во режим на мирување.

- Долго притискајте 8 секунди во состојба на вклученост за да овозможите или оневозможите автоматско мирување (15 минути автоматско мирување).

② **Копче (Извор)**

Изберете влезен извор за звучната лента.

③ **Копче (Bluetooth)**

- Притиснете за да изберете режим Bluetooth.
- Долго притиснете 3 секунди за да влезете во режимот за впарување преку Bluetooth.
- Долго притиснете 8 секунди за да ја прекинете врската со сите уреди и да ја исчистите листата со историја на поврзување преку BT, а потоа влезете во режимот на впарување.

④ **+/- Копче (Јачина на звук)**

Зголемување или намалување на јачината на звукот.

⑤ **Сензор на далечинскиот управувач**

⑥ **LED-индикатор за звучната лента**

LED-состојба	Статус	
HDMI ARC	Полна бела	Режим HDMI ARC
BT	Полна сина Полна бела	Режим Bluetooth (Classic) Режим Bluetooth (LE Audio)
OPT	Полна бела	Оптички режим
Standby	Полна црвена	Режим на мирување
USB	Полна бела	Режим USB
AUX	Полна бела	Режим AUX
DC	Полна бела	Dolby Audio
dts	Полна бела	DTS Audio

Конектори

Овој дел вклучува преглед на конекторите достапни на звучната лента.

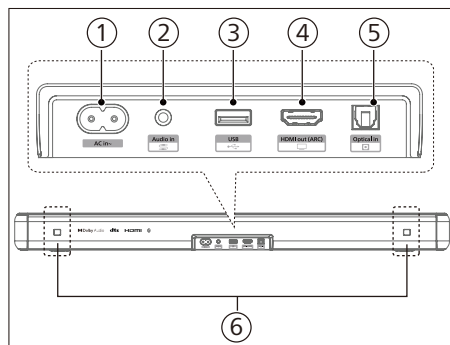

① **Приклучок за наизменична струја**
Поврзете со напојувањето.

② **Audio in (Аудиовлез)**
Аудиовлез од, на пример, MP3 плеер (3,5 mm приклучок).

③ **USB**

- Поврзете со USB-меморија за репродукција на аудиосоджини.
- Надградба на софтверот на овој производ.

④ **HDMI ARC**
Приклучокот ја поддржува функцијата ARC HDMI, поврзете се со HDMI-влезот (eARC/ARC) на телевизорот.

⑤ **Optical in (Оптички влез)**
Поврзете со оптички аудиоизлез на телевизорот или дигитален уред.

⑥ **Отвор за држач на сид**

Безжичен сабвуфер

Овој дел вклучува преглед на безжичниот сабвуфер.

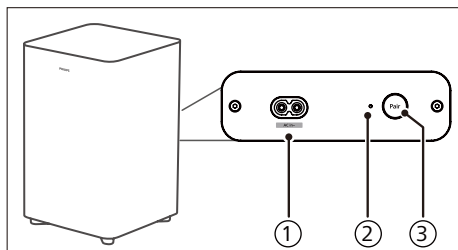

- 1 **Приклучок за наизменична струја**
Поврзете со напојувањето.
- 2 **Индикатор за сабвуфер**
Одредете го статусот врз основа на индикаторот за безжичен сабвуфер.

LED-состојба	Статус
Брзо трепкање	Субвуфер во режим на спарување
Полна боја	Успешно поврзување/ спарување
Бавно трепкање	Статус на неспарено

- 3 **Копче Pair (Спари)**
Притиснете и задржете за да влезете во режимот за спарување на сабвуферот, кое се користи само за рачно спарување. (Не притискајте го копчето **Pair (Спари)** бидејќи лентата и сабвуферот автоматски ќе се спарат откако единицата ќе се **ON (Вклучи)**)

Далечински управувач

Овој дел вклучува преглед на далечинскиот управувач.

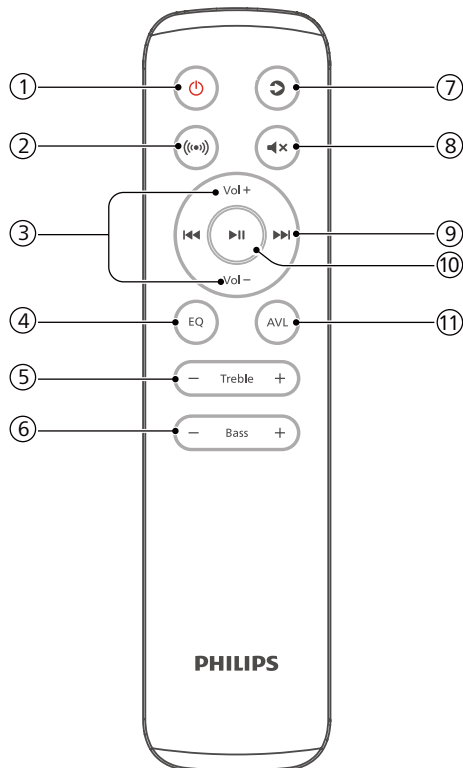

- 1 **⏻ (Мирување)**
 - За вклучување на звучната лента или поставување во режим на мирување.
 - Долго притискајте 8 секунди во состојба на вклученост за да овозможите или оневозможите автоматско мирување (15 минути автоматско мирување).
- 2 **⏸ (Сараунд)**
Вклучување/исклучување на виртуелизаторот.

- ③ **Vol + / Vol - (Јачина на звук +/-) (јачина на звук на звучна лента)**
Зголемување/намалување на јачината на звукот на звучната лента.
- ④ **EQ (ЕКВИЛАЈЗЕР)**
- Бирање ефект на еквилајзер (EQ).
 - Притиснете и задржете 3 секунди за да го вклучите/исклучите засилувањето на дијалогот.
- ⑤ **Treble +/- (Високи тонови)**
Прилагодете го нивото на високите тонови.
- ⑥ **Bass +/- (Бас +/-) (јачина на звук на сабвуфер)**
Прилагодете ја јачината на звукот на сабвуферот.
- ⑦ **↻ (Извор)**
Притиснете за да изберете влезен извор за звучната лента.
- ⑧ **⏏ (Исклучен звук)**
Исклучете или вратете ја јачината на звукот.
- ⑨ **⏮ / ⏭ (Претходно/следно)**
Прескокнете на претходната или следната песна во USB/BT режим.
- ⑩ **⏮ || (Репродуцирај/паузирај)**
Започнете, паузирајте или продолжете со репродукција во USB/BT режим.
- ⑪ **AVL**
Вклучување исклучување на автоматско регулирање на јачината на звукот и ноќен режим.

Подготовка на далечинскиот управувач

- Обезбедениот далечински управувач овозможува единицата да работи од далечина.
- Дури и ако далечинскиот управувач работи во рамките на ефективниот опсег од 19,7 стапки (6 m), управувањето со далечинскиот управувач може да биде невозможно ако има какви било пречки помеѓу единицата и далечинскиот управувач.
- Ако далечинскиот управувач работи во близина на други производи кои генерираат инфрацрвени зраци или ако во близина на единицата се користат други уреди со далечински управувач кои користат инфрацрвени зраци, може да работи неправилно. Спротивно на тоа, другите производи може да работат неправилно.

Заменете ја батеријата на далечинскиот управувач

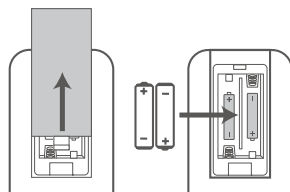

- 1 Притиснете и лизгајте го задниот капак за да го отворите одделот за батерии на далечинскиот управувач.
- 2 Ставете две батерии со големина AAA (вклучени во пакетот). Проверете дали (+) и (-) краевите на батериите се совпаѓаат со краевите (+) и (-) означени во одделот за батерии.

- 3 Затворете го капакот на одделот за батерии.

Мерки на претпазливост во врска со батериите

- Не заборавајте да ги вметнете батериите со точни позитивни „⊕“ и негативни „⊖“ поларитети.
- Користете батерии од ист тип. Никогаш не користете различни видови батерии заедно.
- Може да се користат или батерии што се полнат или батерии што не се полнат. Погледнете ги мерките на претпазливост на нивните етикети.
- Внимавајте на ноктите кога ги вадите капакот на батеријата и батеријата.
- Не испуштајте го далечинскиот управувач.
- Не дозволувајте ништо да влијае на далечинскиот управувач.
- Не истурајте вода или течност на далечинскиот управувач.
- Не ставајте го далечинскиот управувач на влажен предмет.
- Не го ставајте далечинскиот управувач на директна сончева светлина или во близина на извори на прекумерна топлина.
- Извадете ја батеријата од далечинскиот управувач кога не се користи подолг временски период, бидејќи може да се појави корозија или истекување на батеријата и да резултира со физичка повреда и/или оштетување на имотот и/или пожар.
- Не користете други батерии освен наведените.
- Не мешајте нови батерии со стари.
- Никогаш не полнете ја батеријата, освен ако не е потврдено дека таа може да се полни.

Поставување

Поставете го сабвуферот најмалку 1 метар (3 стапки) подалеку од долгнавестиот звучник и 10 сантиметри подалеку од сидот.

За најдобри резултати, поставете го вашиот сабвуфер како што е прикажано подолу.

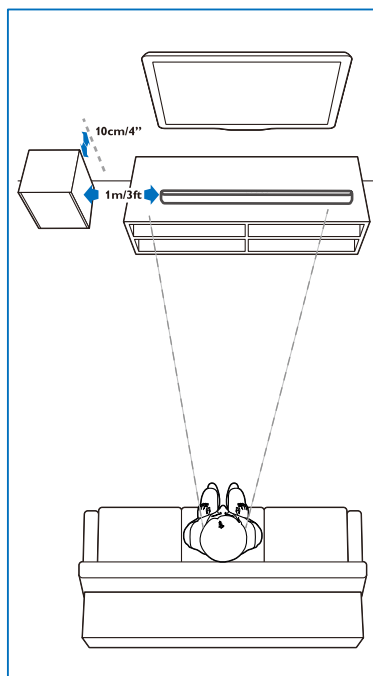

Монтирање на сид

Забелешка

- Неправилното монтирање на сидот може да резултира со несреќа, повреда или оштетување. Ако имате какви било прашања, контактирајте со службата за грижа за потрошувачите во вашата земја.
- Пред монтирањето на сидот, проверете дали сидот може да ја издржи тежината на звучната лента.
- Пред монтирањето на сидот, не треба да ги отстранувате гумениите стапала на дното на звучната лента, во спротивно нема да можете да ги вратите назад.
- Во зависност од видот на монтажа на сидот, проверете дали користите завртки со соодветна должина и дијаметар.
- Проверете дали USB-портата на задната страна на звучната лента е поврзана со USB-уред. Ако се утврди дека поврзаниот USB-уред влијае на сидната монтажа, треба да користите друг USB-уред со соодветна големина.

Должина/дијаметар на завртката Предложена висина за монтирање на сид

Препорачливо е прво да го инсталирате телевизорот пред да ја монтирате звучната лента на сидот. Со претходно инсталиран телевизор, монтирајте ја звучната лента на сид на растојание од 50 mm/2,0" од дното на телевизорот.

⚠ ПРЕДУПРЕДУВАЊЕ!

- За да се спречи повреда, овој апарат мора да биде безбедно прикачен на подот/сидот во согласност со упатствата за монтажа.
- Предложена висина за монтирање на сид: $\leq 1,5$ метри.

- 1 Направете 4 паралелни дупки (дијаметар 3-8 mm според типот на сидот) на сидот.
↳ Растојанието помеѓу дупките е: 616 mm / 24,25"

↳ Може да го користите шаблонот за монтирање на сид предвиден за помош при позиционирањето на дупките за дупчење на сидот.

- 2 Затегнете ги држачите за монтирање на сид на сидот со завртки (вклучени во пакетот) и шрафцигер (не е вклучен во пакетот). Проверете дали се безбедно инсталирани.
- 3 Подигнете ја единицата на држачите за на сид и поставете ја на место.

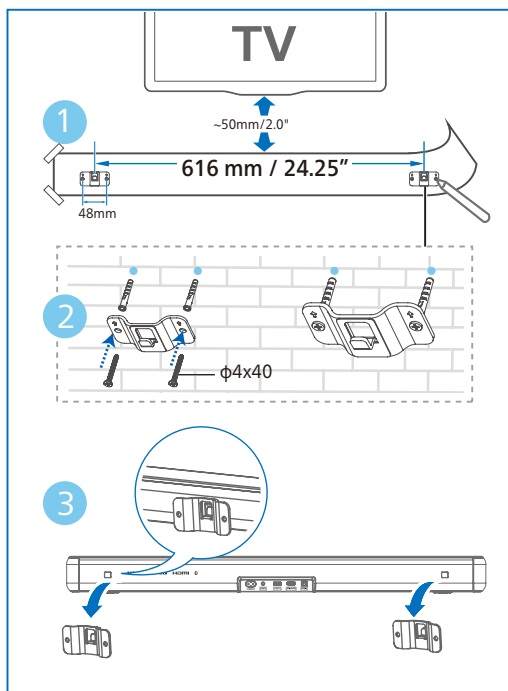

3 Поврзување

Овој дел ви помага да ја поврзете звучната лента со телевизор и други уреди, а потоа да ја поставите.

Забелешка

- За оцените за идентификација и снабдување, видете ја табличката за тип на задниот или долниот дел на производот.
- Пред да направите или промените какви било врски, проверете дали сите уреди се исклучени од штекер.

Поврзување со HDMI ARC

HDMI ARC (повратен аудио канал)

Вашиот долгнавест звучник поддржува HDMI со ARC (повратен аудио канал). Ако вашиот телевизор поддржува HDMI ARC, можете да го слушнете звукот на телевизорот преку долгнавестиот звучник со користење на еден HDMI-кабел.

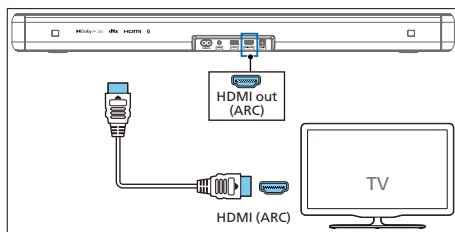

- 1 На телевизорот, вклучете ги операциите HDMI-CEC. За детали, видете го упатството за користење на телевизорот.
 - Конекторот **HDMI ARC** на телевизорот може да биде означен поинаку. За детали, видете го упатството за користење на телевизорот.

- 2 Со помош на High Speed HDMI-кабел, поврзете го приклучокот **HDMI ARC** на вашиот долгнавест звучник со приклучокот **HDMI ARC** на телевизорот.

Забелешка

- Вашиот телевизор мора да ја поддржува функцијата HDMI-CEC и ARC. HDMI-CEC и ARC мора да бидат поставени на „Вклучено“.
- Методот на поставување на HDMI-CEC и ARC може да се разликува во зависност од телевизорот. За детали во врска со функцијата ARC, погледнете го упатството за користење на телевизорот.
- Не заборавајте да користите HDMI-кабли кои можат да ја поддржат функцијата ARC.

Поврзување со Оптички влез

- 1 Со помош на оптички кабел, поврзете го конекторот **Optical in (Оптички влез)** на звучната лента со конекторот **Optical out (Оптички излез)** на телевизорот или друг уред.

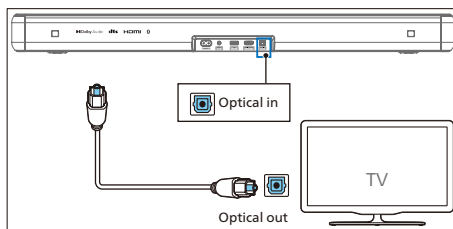

- Дигиталниот оптички конектор може да биде означен како **Spdif in (Spdif влез)** или **Spdif out (Spdif излез)**.

Поврзување со аудиовлез

Користете аудиокабел 3,5 mm

- Користете аудиокабел 3,5 mm до 3,5 mm за да го поврзете приклучокот за слушалки на телевизорот со приклучокот за **Audio in (Аудиовлез)** на звучната лента.

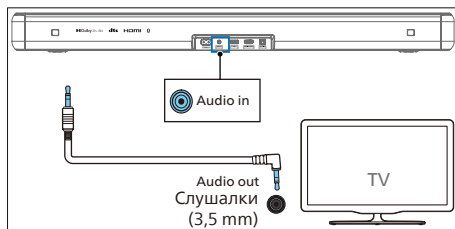

Користете аудиокабел 3,5 mm-RCA

- Користете аудиокабел RCA до 3,5 mm за да го поврзете приклучокот за аудиоизлез на телевизорот со приклучокот за **Audio in (Аудиоизлез)** на звучната лента.

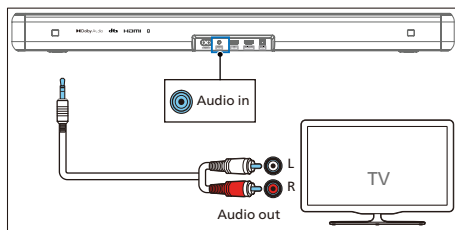

Поврзување со струја

- Пред да го поврзете кабелот за напојување со наизменична струја, проверете дали сте ги завршиле сите други поврзувања.
- Ризик од оштетување на производот! Осигурајте се дека напонот за напојување одговара на напонот отпечатен на задната или долната страна на единицата.

- 1 Поврзете го струјниот кабел во приклучокот **AC~** на долгнавестиот звучник, а потоа во штекер
- 2 Поврзете го струјниот кабел во приклучокот **AC~** на сабвуферот, а потоа во штекер.

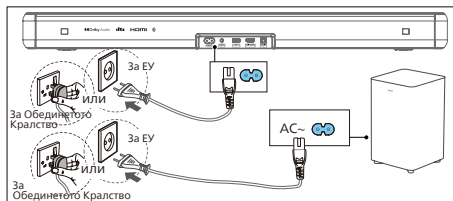

Забелешка

- Количината на кабелот за напојување и видот на приклучокот се разликуваат зависно од регионот.

Спарете го сабвуферот

Совети

- Сабуферот треба да биде во рамките на 6 метри, од звучната лента на отворен простор.

Автоматско спарување

Приклучете ги звучната лента и сабуферот во приклучоките за струја и потоа притиснете  на единицата или далечинскиот управувач за да ја префрлите единицата во режим **ON (Вклучено)**. Сабуферот и звучната лента автоматски ќе се спарат.

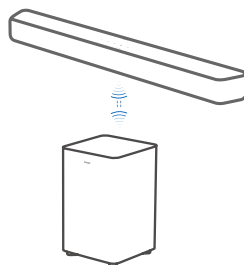

- ↳ Одредете го статусот врз основа на индикаторот за безжичен сабвуфер.

LED-состојба	Статус
Брзо трепкање	Субвуфер во режим на спарување
Полна боја	Успешно поврзување/ спарување
Бавно трепкање	Статус на неспарено



Совети

- Не притискајте го копчето **Pair (Спари)** на задната страна на сабвуферот, освен за рачно спарување.



Совети

- Сабвуферот треба да биде во рамките на 6 m од звучната лента на отворен простор (што поблиску тоа подобро).
- Отстранете ги сите предмети помеѓу сабвуферот и звучната лента.
- Ако безжичната врска повторно не успее, проверете дали има конфликт или силни пречки (на пр., пречки од електронски уред) на локацијата. Отстранете ги овие конфликти или силни пречки и повторете ги горенаведените постапки.

Рачно спарување

Ако не се слуша звук од безжичниот сабвуфер, рачно спарете го сабвуферот.

- 1 Исклучете ги сабвуферот и долгнавестиот звучник од штекер повторно, а потоа повторно приклучете ги по 3 минути.
- 2 Притиснете и задржете го копчето **Pair (Впари)** на задната страна од сабвуферот во траење од 3 секунди.
↳ Индикаторот на сабвуферот брзо ќе трепка.
- 3 Потоа притиснете \cup на звучната лента или далечинскиот управувач за да биде звучната лента **ON (Вклучено)**.
↳ Индикаторот на сабвуферот ќе свети непрекинато кога ќе биде успешно.
- 4 Ако индикаторот продолжи да трепка, повторете го чекор 1-3.

4 Користење на звучната лента

Овој дел ви помага да ја користите звучната лента за да репродуцирате аудио од поврзани уреди.

Пред да започнете

- Направете ги потребните поврзувања опишани во упатството за брзо стартување и во упатството за користење.
- Префрлете ја звучната лента на точниот извор за други уреди.

Преземање на апликацијата

Скенирајте го QR-кодот или пребарajte **Philips Entertainment** во Apple App Store или Google Play за да ја преземете и инсталирате апликацијата.



Со апликацијата Philips Entertainment, може да поставувате ниво на јачина на звук, стил на звук (EQ), засилување на дијалогот, сараунд звук, автоматско регулирање на јачината на звукот, AV синхронизација, LED-светло, избор на извор итн.

Вклучување и исклучување

- Кога првпат ќе ја поврзете звучната лента со главниот приклучок, уредот ќе биде во режим на подготвеност.
- Притиснете го \odot копчето на далечинскиот управувач или на звучната лента за да ја **ON (Вклучите)** или **OFF (Исклучите)** звучната лента.
- Исклучете го приклучокот за струја од штекер ако сакате целосно да ја исклучите звучната лента.

Автоматски режим на подготвеност

- Долгнавестиот звучник автоматски се вклучува во режим на подготвеност по приближно 15 минути ако телевизорот или надворешниот долгнавест звучник се исклучени или ако врската со нив е прекината (или USB, репродукција или паузирање преку функцијата BT).
- Долго притискајте го копчето \odot 8 секунди во состојба на вклученост за да овозможите или оневозможите автоматско мирување (15 минути автоматско мирување).

Забелешка

- Во режимот HDMI (ARC), единицата ќе влезе во режим на мирување на мрежата по околу 15 минути, ако нема репродукција на аудио.
- Во режимите Aux, USB, Optical и Bluetooth, единицата автоматски ќе влезе во режим на мирување околу 15 минути, ако нема репродукција на аудио.

Изберете режими

Притискајте го копчето  (Извор) повеќе пати на звучната лента или на далечинскиот управувач за да го изберете режимот **HDMI ARC, BT, BT (LE Audio), OPT, USB, AUX**.

- ↳ Префрлете го изворот за репродукција и предниот индикатор ќе светне соодветно.

Прилагодете ја јачината на звукот

Прилагодете ја јачината на звукот на Звучната лента.

- Притиснете **Vol+/Vol-** (Јачина на звук) за да го зголемите или намалите нивото на јачина на звук.
 - ↳ При прилагодување на јачината на звукот, индикаторот ќе ја зголеми/намали количината на светлина. Според соодветниот светлосен приказ/трепкање (Слика), одредете го тековното ниво на јачина на звук.

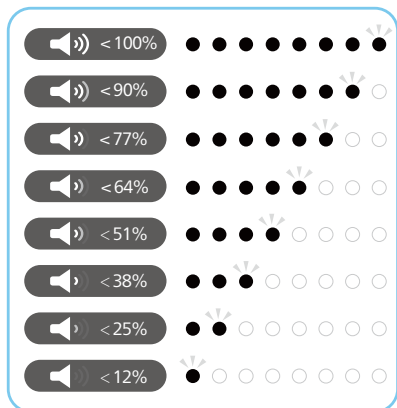

- За да го исклучите звукот, притиснете  (Исклучи звук).

- За да го вратите звукот, притиснете  (Исклучи звук) повторно или притиснете **Vol+/Vol-** (Јачина на звук).

Прилагодете ја јачината на звукот на сабвуферот

- Притиснете **Bass +/-** (Сабвуфер) за да го зголемите или намалите нивото на јачина на звукот на сабвуферот.

Прилагодете го нивото на високите тонови

- Притиснете го копчето **Treble +/-** (Високи тонови) за да ја промените фреквенцијата на високите тонови.

Бас/ високи тонови	LED-состојба
+5	○ ● ● ● ● ● ● ● ● ○ ○
+4	○ ● ● ● ● ● ● ● ○ ○ ○
+3	○ ● ● ● ● ● ● ○ ○ ○ ○
+2	○ ● ● ● ● ● ○ ○ ○ ○ ○
+1	○ ● ● ● ● ○ ○ ○ ○ ○ ○
0	● ○ ○ ○ ○ ○ ○ ○ ●
-1	○ ○ ○ ○ ○ ○ ○ ● ○
-2	○ ○ ○ ○ ○ ○ ● ● ○ ○
-3	○ ○ ○ ○ ● ● ● ● ○ ○
-4	○ ○ ○ ● ● ● ● ● ○ ○
-5	○ ○ ● ● ● ● ● ● ○ ○

Бирање ефект на еквилајзер (EQ)

Изберете однапред дефинирани режими на звук што одговараат на вашето видео или музика.

- 1 Притиснете го копчето **EQ** на далечинскиот управувач за да ги изберете саканите однапред поставени еквилајзерски ефекти.

- 2 Притиснете го копчето EQ за да се префрлите меѓу режимите.
- ↳ LED-диодите светнуваат 3 секунди за да се прикаже тековниот режим на EQ според дефиницијата на режимот на EQ.

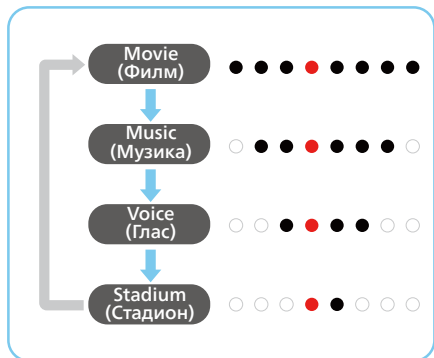

Индикатор за вклучување/исклучување на LED-диодите

Притиснете и задржете го копчето **⏏** (Исклучи звук) на далечинскиот управувач 5 секунди за да го овозможите/оновозможите приказот на LED-светилките.

- ↳ **OFF (Исклучено):** Осветленоста на LED-диодите ќе се врати во нормала откако ќе го притиснете кое било копче. LED-светилките треба автоматски да се исклучат по мирување од 10 секунди.
- ↳ **ON (Вклучено):** Осветленоста на LED-диодите нема да се изгасне сама.

Совети

- За време на мирување, LED-индикаторот за мирување ќе се вклучи без оглед на поставката за ИСКЛУЧУВАЊЕ на LED-индикаторот.

DTS Virtual X

DTS Virtual:X ви овозможува да уживате во повеќедимензионален звук без оглед на големината на собата, распоредот или конфигурацијата на звучниците.

Технологијата **DTS Virtual:X** се одликува со сопствена виртуелна висина и виртуелна сараунд обработка на DTS за да обезбеди извонредно звучно доживување од секаков вид влезен извор и конфигурација на звучници.

Притиснете го копчето (⦿) на далечинскиот управувач за да овозможите или оневозможите виртуелно вклучување.

Статус **LED-состојба**

ON	 (Два централни LED-диооди се шират десно/лево)
OFF	 (леви/десни LED-диооди блиску до центарот)

- **ON (Вклучено):** Овој режим користи DTS Virtual:X со виртуелна висина и виртуелна сараунд обработка за да реализира тридимензионално звучно поле кога не се користат висинските звучници.
- **OFF (Исклучено):** Не користи „DTS Virtual:X“.

Автоматско регулирање на јачината на звукот



Притиснете го копчето **AVL** за да **ON (Вклучите)/OFF (Исклучите)** автоматско регулирање на јачината на звукот или да се префрлите на ноќен режим.

Статус	LED-состојба
OFF	○ ○ ○ ● ○ ○ ○ ○
ON	○ ○ ● ● ● ● ○ ○
NIGHT	○ ● ● ● ● ● ● ○



- **OFF (Исклучено):** Не користи „Автоматска јачина на звукот“.
- **ON (Вклучено):** Реагира во реално време на различни извори и видови на содржини за да одржи конзистентна гласност.
- **NIGHT (Ноќе):** Одржувајте рамномерна гласност за сите извори и видови содржини, како и засилен вокал и дијалог за полесно слушање во тивко опкружување.

Пуштање од Bluetooth уреди



Преку Bluetooth, поврзете ја звучната лента со вашиот Bluetooth уред (како што се iPad, iPhone, iPod touch, Android телефон или лаптоп), а потоа може да ги слушате аудиодатотеките зачувани на уредот преку звучниците од звучната лента.

- 1 Притиснете го копчето  на звучната лента или  (Извор) на далечинскиот управувач за да го изберете режимот BT (Bluetooth).
↳ BT индикаторот ќе трепка во сина боја.
- 2 На уредот со Bluetooth, вклучете Bluetooth, пребарajte и изберете **Philips TAB5309** за да започне поврзувањето (видете го упатството за користење на Bluetooth-уредот за тоа како да овозможите Bluetooth).
↳ За време на поврзувањето, индикаторот BT ќе трепка сино.
- 3 Почекајте додека не слушнете гласовно барање од звучната лента.

↳ Ако успешно се поврзе, индикаторот BT ќе свети непрекинато сино.

- 4 Изберете и пуштете аудиодатотеките или музика на вашиот Bluetooth уред.
 - За време на пуштањето, ако примате повик, музиката ќе се паузира. Пуштањето продолжува кога ќе заврши повикот.
 - Ако вашиот Bluetooth уред поддржува AVRCP профил, на далечинскиот управувач може да притиснете  за да прескокнете на песна или да притиснете  за да ја паузирате/ продолжите репродукцијата.

Ако вашиот мобилен телефон поддржува LE Audio, може да ја доживеете и да уживате во оваа нова функција.

- 1 Притиснете го копчето  на звучната лента или  (Извор) на далечинскиот управувач за да го изберете режимот **BT (LE Audio)**.
↳ BT индикаторот ќе трепка во бела боја.
- 2 На уредот со LE Audio, отворете ги поставките и вклучете Bluetooth (проверете дали функцијата LE Audio е активирана на вашиот уред со LE Audio), пребарajte и изберете **Philips TAB5309-LEA** за да започне поврзувањето.

LED	Статус	Име
Сина	BT	Philips TAB5309
Бела	BT (LE аудио)	Philips TAB5309-LEA

За да излезете од Bluetooth, може да го направите следново:

- Префрлете ја единицата на друг извор.

- Оневозможете ја функцијата од вашиот Bluetooth уред. Или ставете го вашиот Bluetooth уред надвор од максималниот оперативен опсег. Bluetooth уредот ќе се исклучи од единицата по гласовното прашање.
- Притиснете го и задржете го копчето  на звучната лента.

Забелешка

- На отворен простор без опструкции. Максималниот оперативен опсег помеѓу линискиот звучник и Bluetooth уредот е приближно 10 метри (30 стапки).
- Компатибилноста со сите Bluetooth уреди не е загарантирана.
- Преносот на музика може да биде прекинат од пречки помеѓу уредот и звучната лента, како што се сидот, металното куќиште што го покрива уредот или други уреди во близина што работат на иста фреквенција.

Слушање од надворешен уред

Осигурајте се дека звучната лента е поврзана со телевизорот или аудиоуредот.

- 1 Притиснете го копчето  (Извор) повеќе пати на долгнавестиот звучник или на далечинскиот управувач за да го изберете режимот **HDMI ARC, OPT, AUX**.
↳ Индикаторот на звучната лента ќе покаже кој режим моментално се користи.
- 2 Управувајте со аудиоуредот директно за функции за репродукција.
- 3 Притиснете ги копчињата +/- (Јачина на звук) за да ја прилагодите јачината на звукот на посакуваното ниво.

Забелешка

- Додека сте во режим Optical/HDMI ARC, ако нема излез на звук од единицата, можеби ќе треба да го активирате PCM или Dolby Digital Signal излезот на вашиот изворен уред (на пр., TV, DVD или Blu-ray плеер).



Пуштање аудио преку USB

Уживајте во аудио на USB уред за складирање, како што се MP3 плеер и USB флеш меморија итн.

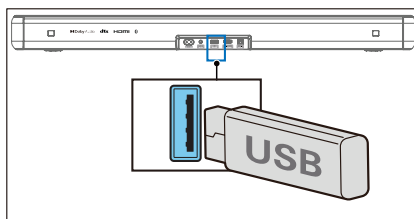
- 1 Вметнете го USB уредот.



- 2 Притискајте го копчето  (Извор) повеќе пати на звучната лента или на далечинскиот управувач за да го изберете режимот USB.
- 3 За време на репродукцијата:

Копче	Дејство
	Започни, паузирај или продолжи со репродукцијата
	Прескокни на претходната песна
	Прескокни на следната песна



Забелешка

- Овој производ може да не е компатибилен со одредени видови USB уреди за складирање.
- Ако користите USB продолжен кабел, USB хаб или USB мултифункционален читач на картички, USB уредот за складирање може да не се препознае.
- Не отстранувајте го USB уредот за складирање додека читате датотеки.
- Системот може да поддржува USB уреди со меморија до 128 GB.
- Овој систем може да репродуцира MP3/wav/FLAC.
- Поддржува USB-порта: 5V === 500mA.

Фабричко ресетирање

Ресетирајте го уредот на стандардните поставки.

- Вклучете ја звучната лента, притиснете и задржете ги копчињата **+** и **-** исто време 8 секунди.
 - ↳ Сите LED диоди светат 5 секунди, LED за мирување во црвено.

Ставка	Стандардни поставки
EQ (ЕКВИЛАЈЗЕР)	Movie (Филм)
Master Volume (Главна контрола за јачина на звук)	10
Subwoofer Volume (Јачина на звук на сабвуфер)	0
Treble (Високи тонови)	0
Surround (Сараунд)	OFF (Исклучено)
Auto Volume (Автоматска јачина на звукот)	OFF (Исклучено)

Night (Ноќе)	OFF (Исклучено)
Source (Извор)	HDMI-ARC
BT pairing info (Информации за спарување со BT)	Clear (Исчисти)
AV SYNC	0
DISPLAY (Приказ)	ON (Вклучено)
Auto Standby (Auto Power Down) (Автоматски режим на подготвеност (автоматско исклучување на напојување))	ON (Вклучено)
Dialogue enhancement (Засилување на дијалог)	OFF (Исклучено)

5 Спецификации за производот

Забелешка

- Спецификациите и дизајнот подлежат на промени без претходна најава.

Bluetooth/безжично

Профили на Bluetooth	A2DP, AVRCP
Верзија на Bluetooth	V 5.4
Bluetooth фреквентен опсег/моќност на предавателот (EIRP)	2402 ~ 2480 MHz < 10 dBm
2,4 G безжичен фреквентен опсег/моќност на предавателот (EIRP)	2402 ~ 2480 MHz < 10 dBm

Дел за засилувач

Вкупно	RMS 120 W @THD <=10 % Макс. 240 W
--------	--------------------------------------

Звучна лента

Напојување	100-240 V~ 50/60 Hz
Потрошувачка на енергија	25 W
Потрошувачка на енергија во режим на подготвеност	Стандарден режим на подготвеност < 0,50 W Мрежен режим на подготвеност < 2.0 W
Фреквентен одговор	150 Hz - 20 KHz
Импеданса на звучниците	8 Ω x 2
USB директна верзија	2.0 полна брзина
USB	5 V = 500 mA
Димензија (Ш x В x Д)	766 x 67,3 x 91 mm
Тежина	1,6 kg
Работна температура	0 °C - 45 °C

Сабвуфер

Напојување	100-240 V~ 50/60 Hz
Потрошувачка на енергија	20 W
Потрошувачка при мирување	< 0,50 W
Фреквентен одговор	40 Hz - 150 Hz
Импеданса	4 Ω
Димензии (Ш x В x Д)	195 x 315,5 x 195 mm
Тежина	3,03 kg
Работна температура	0 °C - 45 °C

Далечински управувач

Растојание/агол	6 m/30°
Тип на батерија	AAA (1,5 V X 2)

Поддржани аудио формати

HDMI ARC	LPCM 2ch, LPCM 5.1ch, Dolby Digital, Dolby Digital plus, DTS Digital surround 5.1
Оптички	LPCM 2ch, LPCM 5.1ch, Dolby Digital, DTS Digital surround 5.1
Bluetooth	SBC
USB	MP3 / WAV / FLAC

6 Отстранување на проблеми



Предупредување

- Ризик од електричен удар или пожар. Никогаш не отстранувајте го кукиштето на производот.

За гаранцијата да остане важечка, никогаш не обидувајте се сами да го поправите производот.

Ако имате проблеми со користењето на овој производ, проверете ги следниве точки пред да побарате услуга. Ако сè уште имате проблем, побарајте поддршка на www.philips.com/support.

Главна единица

Копчињата на главната единица не работат.

- Исклучете го од напојувањето неколку минути, а потоа повторно поврзете го.

Нема напојување

- Осигурајте се дека кабелот за наизменична струја е правилно поврзан.
- Осигурајте се дека има напојување на приклучокот за наизменична струја.
- Притиснете го копчето  на далечинскиот управувач или звучната лента за да ја вклучите звучната лента.

Звук

Нема звук од звучникот на звучната лента.

- Поврзете го аудиокабелот од звучната лента со телевизорот или другите уреди. Сепак, не ви треба посебна аудиоврска кога:

- звучната лента и телевизорот се поврзани преку HDMI ARC, или
- уредот е поврзан со HDMI во конекторот на звучната лента.

- На далечинскиот управувач, изберете го точниот аудиоизлез.
- Осигурајте се дека не е исклучен звукот на звучната лента.

Изобличен звук или ехо.

- Ако пуштате аудио од телевизорот преку овој производ, проверете дали телевизорот е исклучен.

Нема звук од безжичниот сабвуфер.

- Рачно поврзете го сабвуферот со главната единица.
- Зголемете ја јачината на звукот. Притиснете + (зголемување на јачината на звукот) на далечинскиот управувач или на звучната лента.
- При користење на кој било од дигиталните влезови, ако нема аудио:
 - Обидете се да го поставите ТВ-излезот на РСМ или
 - Поврзете се директно со вашиот Blu-ray/други извори.
 - Некои телевизори не поминуваат низ дигитален звук.
- Вашиот телевизор може да биде поставен на променлив аудиоизлез. Потврдете дека поставката за излез на аудио е поставена на ФИКСНА или СТАНДАРДНА, а не на ПРОМЕНЛИВА. Погледнете го упатството за користење на телевизорот за подетални информации.
- Ако користите Bluetooth, осигурајте се дека јачината на звукот на изворниот уред е зголемена и дека уредот не е исклучен.

Bluetooth

Уредот не може да се поврзе со звучната лента.

- Уредот не ги поддржува компатибилните профили потребни за звучната лента.
- Не сте ја овозможиле Bluetooth функцијата на уредот. Погледнете го упатството за користење на уредот за тоа како да ја овозможите функцијата.
- Уредот не е правилно поврзан. Поврзете го уредот правилно.
- Звучната лента е веќе поврзана со друг Bluetooth уред. Исклучете го поврзаниот уред, а потоа обидете се повторно.

Квалитетот на аудиорепродукцијата од поврзан Bluetooth уред е слаб.

- Приемот преку Bluetooth е слаб. Поместете го уредот поблиску до звучната лента или отстранете ја пречката помеѓу уредот и звучната лента.

Не можам да го најдам името на Bluetooth на оваа единица на мојот Bluetooth уред.

- Осигурајте се дека функцијата Bluetooth е активирана на вашиот Bluetooth уред.
- Повторно спојте ја единицата со вашиот Bluetooth уред.

Далечинскиот управувач не работи

- Пред да го притиснете кое било копче за контрола на репродукцијата, прво изберете го точниот извор.
- Намалете го растојанието помеѓу далечинскиот управувач и единицата.

- Вметнете ја батеријата со нејзините поларитети (+/-) усогласени како што е наведено.
- Заменете ја батеријата.
- Насочете го далечинскиот управувач директно кон сензорот на предната страна на единицата.

Сабвуферот е празен или индикаторот на сабвуферот не свети

- Исклучете го кабелот за напојување од штекер и повторно приклучете го по 3 минути за да го ресетираете сабвуферот.

7 Трговски марки



Трговските марки HDMI, HDMI High-Definition Multimedia Interface, HDMI trade dress and логото HDMI се трговски марки или регистрирани трговски марки на HDMI Licensing Administrator, Inc. во Соединетите Американски Држави и други земји.

Dolby Audio

Dolby, Dolby Audio и симболот со двојно D се регистрирани заштитни знаци на Dolby Laboratories Licensing Corporation.

Произведено по лиценца на Dolby Laboratories.

Bluetooth®

Зборовниот знак и логоата на Bluetooth® се регистрирани трговски марки во сопственост на Bluetooth Sig, Inc. и секоја употреба на такви марки од страна на MMD Hong Kong Holding Limited е под лиценца. Други заштитни знаци и трговски имиња се во сопственост на нивните соодветни сопственици.



За патенти на DTS, погледнете ја веб-страницата <http://patents.dts.com>. Произведено со лиценца од DTS, Inc. или DTS Licensing Limited. DTS, Digital Surround, Virtual:X и логото на DTS се регистрирани заштитни знаци или заштитни знаци на DTS, Inc. во САД и други земји. © 2021 DTS, Inc. СИТЕ ПРАВА СЕ ЗАДРЖАНИ.



Спецификациите подлежат на промени без претходна најава.
Посетете ја www.Philips.com/support за најновите новости и документи.
Philips и заштитеното лого на Philips се регистрирани трговски марки на Koninklijke Philips N.V. и се користат со лиценца.
Овој производ е произведен од и се продава под одговорност на MMD Hong Kong Holding Limited или некоја од неговите филијали, а MMD Hong Kong Holding Limited е налогодавачот во врска со овој производ.

