

PHILIPS

Soundbar

Seriya 6000

Korisnički priručnik

TAB6309

Registrirajte svoj proizvod i pronadite podršku na
www.philips.com/support

Sadržaj

1	Važne sigurnosne upute	3	5	Specifikacije proizvoda	20
	Sigurnost	3			
	Briga o proizvodu	5			
	Briga o okolišu	5	6	Rješavanje problema	21
	Izjava o sukladnosti	5			
	Pomoć i podrška	5	7	Zaštitni znakovi	22
2	Vaš soundbar	6			
	Sadržaj pakiranja	6			
	Soundbar	6			
	Priključci	7			
	Bežični niskotonac	7			
	Daljinski upravljač	8			
	Priprema daljinskog upravljača	9			
	Smještaj	10			
	Zidni nosač	10			
3	Povezivanje	11			
	Dolby Atmos®	11			
	Priključivanje u HDMI utičnicu	11			
	Povezivanje s optičkom utičnicom	12			
	Priključivanje u AUX utičnicu	12			
	Priključivanje napajanja	12			
	Uparivanje s niskotoncem	13			
4	Upotreba soundbara	14			
	Preuzimanje aplikacije	14			
	Uključivanje i isključivanje	15			
	Odabir načina rada	15			
	Podешavanje glasnoće	15			
	Odabir efekta ekvilizatora (EQ)	16			
	Indikator uključivanja/ isključivanja za LED	16			
	DTS Virtual X / Dolby Atmos virtualizator	17			
	Automatsko izjednačavanje glasnoće	17			
	Reprodukcija s Bluetooth uređaja	17			
	Slušanje glazbe s vanjskog uređaja	18			
	Reprodukcija putem USB veze	19			
	Vraćanje tvorničkih postavki	19			



1 Važne sigurnosne upute

Prije upotrebe proizvoda s razumijevanjem pročitajte sve upute. Ako zbog nepridržavanja uputa dođe do oštećenja, jamstvo neće vrijediti.

Sigurnost

Upoznajte se s ovim sigurnosnim simbolima

Informacije o oznakama nalaze se na dnu ili na stražnjoj strani proizvoda.

	OPREZ RIZIK OD STRUJNOG UDARA NEMOJTE OTVARATI	
OPREZ: KAKO BI SE SMANJILA OPASNOST OD STRUJNOG UDARA, NE SKIDAJTE POKLOPAC (NITI STRAŽNJU STRANU). UNUTRA NEMA DIJELOVA KOJE KORISNIK MOŽE SERVISIRATI. SERVISIRANJE PREPUŠTITE KVALIFICIRANOM SERVISNOM OSOBLJU.		



Ovo je uređaj **KLASE II** s dvostrukom izolacijom i bez zaštitnog uzemljenja.



Izmjenični napon



Simbol naznačuje istosmjerni napon.



Simbol naznačuje polaritet priključka istosmjernog napajanja.



UPOZORENJE!

Upozorenje: Opasnost od strujnog udara!



Znak uskličnika ima za svrhu upozoriti korisnika na važne upute za rukovanje.



Upotrebljavajte isključivo izvore napajanja navedene u korisničkom priručniku.

Rizik od strujnog udara ili požara!

- Prije nego što izvedete bilo kakvo priključivanje ili ga promijenite, provjerite jesu li svi uređaji iskopčani iz strujne mreže.
 - Proizvod i dodatnu opremu nikad nemojte izlagati kiši ili vodi. Nikad nemojte stavljati posude s tekućinom, primjerice vaze, blizu proizvoda. Ako se tekućina prolje po proizvodu ili u njega, odmah ga iskopčajte iz utičnice. Od službe za korisnike zatražite da provjeri proizvod prije upotrebe.
 - Proizvod i dodatnu opremu nikad nemojte stavljati blizu otvorenog plamena ili drugih izvora topline, uključujući izravnu sunčevu svjetlost.
 - U ventilacijske i druge otvore na proizvodu nikad nemojte umetati predmete.
 - Kad se kao uređaj za iskopčavanje upotrebljava utikač za naponsku mrežu ili spojnica na uređaju, on uvijek treba biti ispravan.
 - Baterija (komplet baterija ili umetnute baterije) ne smiju se izlagati prekomjernoj toplini kao što je sunčeva svjetlost, vatra i slično.
 - Prije grmljavinskih oluja proizvod iskopčajte iz utičnice.
 - Prilikom iskopčavanja kabela iz utičnice, obavezno vucite utikač, a ne sam kabel.
 - Proizvod upotrebljavajte u tropskim i/ili umjerenim klimama.
- ### Opasnost od kratkog spoja ili požara!
- Identifikacijske podatke i podatke o napajanju potražite na pločici koja se nalazi na stražnjoj ili donjoj strani proizvoda.
 - Prije priključivanja proizvoda u naponsku utičnicu provjerite odgovara li napon vrijednosti otisnutoj na stražnjoj ili donjoj strani proizvoda. Nikad nemojte priključivati proizvod ako se napon razlikuje.

Rizik od ozljede ili oštećenja proizvoda!

- Kad je u pitanju montaža na zid, ovaj se proizvod mora sigurno pričvrstiti na zid sukladno uputama za montažu. Upotrebljavajte isključivo priloženi nosač za montažu na zid (ako je dostupan). Nepravilno montiranje na zid može dovesti do nezgode, ozljede ili oštećenja. Ako imate pitanja, obratite se korisničkoj službi u svojoj državi.
- Proizvod ili druge predmete nikad nemojte stavljati na kabele za napajanje ili drugu električnu opremu.
- Ako se proizvod transportira na temperaturama nižim od 5 °C, raspakirajte ga i pričekajte da se njegova temperatura izjednači sa sobnom prije priključivanja na napajanje.
- Dijelovi ovog proizvoda mogu biti od stakla. Rukujte pažljivo kako biste izbjegli ozljede ili oštećenja.

Rizik od pregrijavanja!

- Nikad nemojte postavljati proizvod u skućeni prostor. Radi prozračivanja ostavite najmanje deset centimetara prostora oko proizvoda. Pazite da zavjese ili drugi predmeti ne prekriju ventilacijske otvore proizvoda.

OPREZ prilikom upotrebe baterije

- OPREZ: Ako se baterije ne zamijene ispravno, postoji opasnost od eksplozije. Baterije mijenjajte samo baterijama iste ili jednakovrijedne vrste.
- Izvadite baterije ako su prazne ili ako se daljinski upravljač neće upotrebljavati duže vrijeme.
- Baterije sadrže kemijske tvari, treba ih reciklirati ili odložiti sukladno državnim i lokalnim smjernicama.

- Sve baterije pravilno umetnite, poravnate s oznakama + i - na uređaju.
- Nemojte miješati stare i nove baterije.
- Nemojte miješati alkalne, standardne (cink-ugljik) ili punjive (Ni-Cd, Ni- MH itd.) baterije.
- Baterija (baterije ili komplet baterija) se ne smije izlagati prekomjernoj toplini kao što je sunčeva svjetlost, vatra i slično.
- Bateriju nemojte bacati u vatru ili u zagrijanu pećnicu niti je mehanički drobiti ili rezati.
- Izbjegavajte izlaganje baterije izuzetno niskom tlaku zraka.



Napomena

- Nazivna naljepnica zalijepljena je na dnu ili na stražnjoj strani opreme.

Briga o proizvodu

Za čišćenje proizvoda upotrebljavajte samo krpu od mikrovlakana.

Briga o okolišu

Odlaganje starog proizvoda i baterije



Proizvod je proizveden od vrlo kvalitetnih materijala i komponenti, pogodnih za recikliranje i ponovnu upotrebu.



Ovaj simbol na proizvodu naznačuje da je proizvod obuhvaćen direktivom Europske unije 2012/19/EU.



Ovaj simbol naznačuje da proizvod sadrži baterije koje su obuhvaćene direktivom Europske unije 2013/56/EU, a koje se ne smiju odlagati s drugim kućanskim otpadom.

Upoznajte se s lokalnim sustavom odvojenog prikupljanja električnih i elektroničkih proizvoda i baterija. Slijedite lokalne propise i nikad ne odlažite na proizvod i baterije s normalnim kućnim otpadom. Pravilno odlaganje starih proizvoda i baterija pridonosi sprječavanju negativnih posljedica po okoliš i ljudsko zdravlje.

Vađenje baterija za jednokratnu upotrebu

Upute o vađenju baterija za jednokratnu upotrebu potražite u odjeljku o umetanju baterija.

Izjava o sukladnosti

Ovaj je proizvod sukladan zahtjevima Europske zajednice za radijske smetnje.

Ovim putem TP Vision Europe B.V. izjavljuje da je ovaj proizvod sukladan osnovnim zahtjevima i drugim relevantnim propisima Direktive o radijskoj opremi (RED) 2014/53/EU i UK propisima o radijskoj opremi SI 2017 br. 1206. Izjavu o sukladnosti možete pronaći na www.philips.com/support.

Pomoć i podrška

Za opsežnu internetsku podršku posjetite www.philips.com/support i:

- preuzmite korisnički priručnik i kratki vodič
- pogledajte videovodiče (dostupni samo za odabrane modele)
- pronađite odgovore na najčešća pitanja
- pošaljite nam poruku e-pošte s pitanjem
- razgovarajte s našim predstavnikom podrške.

Pratite upute na web-mjestu kako biste odabrali jezik, a zatim unesite broj modela svog proizvoda.

Možete i kontaktirati korisničku službu u svojoj državi. Prije kontaktiranja zapišite broj modela i serijski broj svog proizvoda. Te podatke možete pronaći na stražnjoj ili donjoj strani proizvoda.

2 Vaš soundbar

Čestitamo vam na kupnji i dobro došli u Philips! Kako biste potpuno iskoristili podršku koju nudi Philips, registrirajte svoj soundbar na www.philips.com/support.

Sadržaj pakiranja

Provjerite i identificirajte stavke u pakiranju:

- Soundbar x 1
- Bežični niskotonac x 1
- Daljinski upravljač x 1
(AAA baterije x 2)
- AC adapter (za soundbar) * x 1
- Kabel za napajanje (za niskotonac) * x 1
- Komplet za montažu na zid x 1
- Kratki vodič/
Jamstveni list / Sigurnosni list x 1

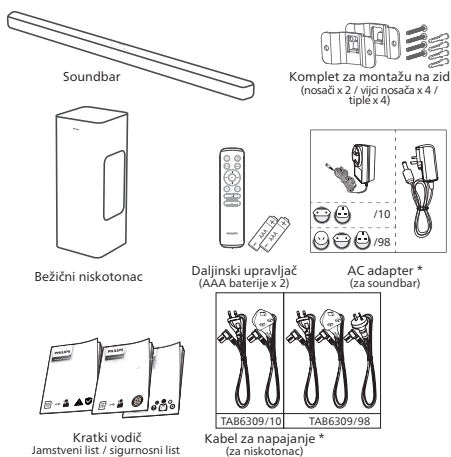

- Broj kabela za napajanje i vrsta utikača razlikuju se prema regijama.
- Slike, ilustracije i crteži prikazani u ovom korisničkom priručniku služe samo kao referenca, stvarni proizvod može se izgledom razlikovati.

Soundbar

Ovaj odjeljak sadrži pregled soundbara.

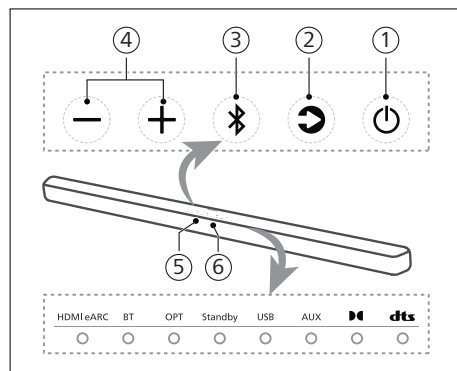

- ① **Tipka (stanje pripravnosti, uključivanje)**
 - Uključivanje ili stanje pripravnosti soundbara.
 - Dugo pritisnite 8 sekundi u stanju uključivanja kako biste omogućili ili onemogućili automatsko stanje pripravnosti (15 minuta automatskog stanja pripravnosti).
- ② **Tipka (izvor)**

Odaberite izvor ulaznog signala za soundbar.
- ③ **Tipka (Bluetooth)**
 - Pritisnite za odabir načina rada Bluetooth.
 - Dugo pritisnite 3 sekunde kako biste ušli u način rada za Bluetooth uparivanje.
 - Dugo pritisnite 8 sekundi kako biste prekinuli vezu sa svim uređajima i očistili popis povijesti BT povezivanja, a zatim otvorite način rada za uparivanje.
- ④ **Tipka (glasnoća)**

Povećajte ili smanjite glasnoću.
- ⑤ **Senzor daljinskog upravljača**
- ⑥ **LED indikator soundbara**

LED stanje	Status	
HDMI eARC	Svijetli bijelo	Način rada HDMI eARC
BT	Svijetli plavo Svijetli bijelo	Način rada Bluetooth (Classic) Način rada Bluetooth (LE Audio)
OPT	Svijetli bijelo	Optički način rada
Standby	Svijetli crveno	Stanje pripravnosti
USB	Svijetli bijelo	Način rada USB
AUX	Svijetli bijelo	Način rada AUX
Dolby Atmos	Svijetli bijelo	Dolby Atmos
DTS	Svijetli bijelo	DTS Audio

Priključci

Ovaj odjeljak sadrži pregled priključaka dostupnih na soundbaru.

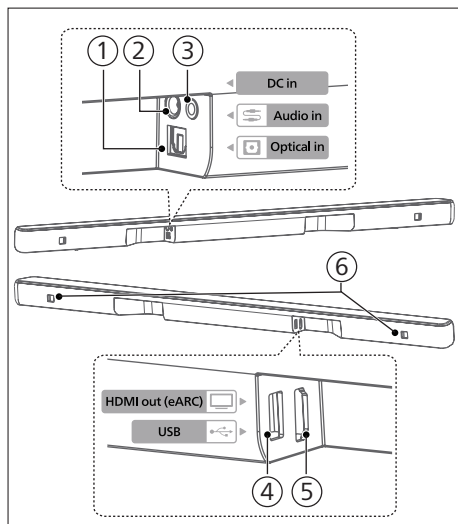

- Optical in (Optički ulaz)**
Priključivanje na optički izlaz zvuka na televizoru ili digitalnom uređaju.
- DC in (DC ulaz)**
Priključivanje s adapterom.

- Audio in (Audioulaz)**
Audioulaz iz, primjerice, MP3 reproduktora (priključak od 3,5 mm).

- USB**
 - Povezivanje s USB uređajem za pohranu za reprodukciju audiomedija.
 - Nadogradite softver ovog proizvoda.

- HDMI eARC**
Priključnica podržava značajku eARC/ARC HDMI, povezivanje s HDMI (eARC/ARC) ulazom na televizoru.

- Utor za zidni nosač**

Bežični niskotonac

Ovaj odjeljak sadrži pregled bežičnog niskotonca.

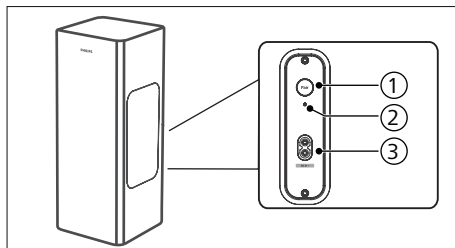

- Tipka Pair (Upari)**
Pritisnite i zadržite za ulazak u način rada za uparivanje niskotonca, što se upotrebljava samo za ručno uparivanje (nemojte pritiskati tipku **Pair (Upari)** jer će se soundbar i niskotonac automatski upariti nakon što se jedinica postavi u položaj **ON (Uključivanje)**)
- Indikator niskotonca**
Utvrđite status na temelju indikatora bežičnog niskotonca.

LED stanje	Status
Brzo bljeska	Niskotonac u načinu rada za uparivanje
Svijetli	Povezivanje / uparivanje uspješno
Sporo bljeska	Status neuparenog uređaja

- ③ **AC in ~ utičnica**
Priklučivanje na napajanje.

Daljinski upravljač

Ovaj odjeljak sadrži pregled daljinskog upravljača.

- ① **⏻ (stanje pripravnosti, uključivanje)**
- Uključivanje ili stanje pripravnosti soundbara.
 - Dugo pritisnete 8 sekundi u stanju uključivanja kako biste omogućili ili onemogućili automatsko stanje pripravnosti (15 minuta automatskog stanja pripravnosti).
- ② **⦿ (surround)**
Uključivanje/isključivanje virtualizatora.
- ③ **Vol + / Vol - (Glasnoća + / glasnoća -) (glasnoća soundbara)**
Povećajte/smanjite glasnoću soundbara.
- ④ **EQ (Ekvilizator)**
- Odaberite efekt ekvilizatora (EQ).
 - Pritisnite i zadržite 3 sekunde kako biste uključili/isključili poboljšanje dijaloga.
- ⑤ **Treble +/- (Visoki tonovi +/-)**
Podesite razinu visokih tonova.
- ⑥ **Bass +/- (Bas +/-) (glasnoća niskotonca)**
Podesite glasnoću niskotonca.
- ⑦ **↻ (izvor)**
Pritisnite za odabir izvora ulaznog signala za soundbar.

- ⑧ **⏻ (isključivanje zvuka)**
Isključivanje ili ponovno uključivanje zvuka.
- ⑨ **⏮ / ⏭ (prethodno/sljedeće)**
Prelazak na prethodnu ili sljedeću pjesmu u načinu rada USB/BT.
- ⑩ **⏮ || (reprodukcija/pauza)**
Pokretanje, pauziranje ili nastavak reprodukcije u načinu rada USB/BT.
- ⑪ **AVL**
Uključivanje/isključivanje automatskog izjednačavanja glasnoće i noćni način rada.

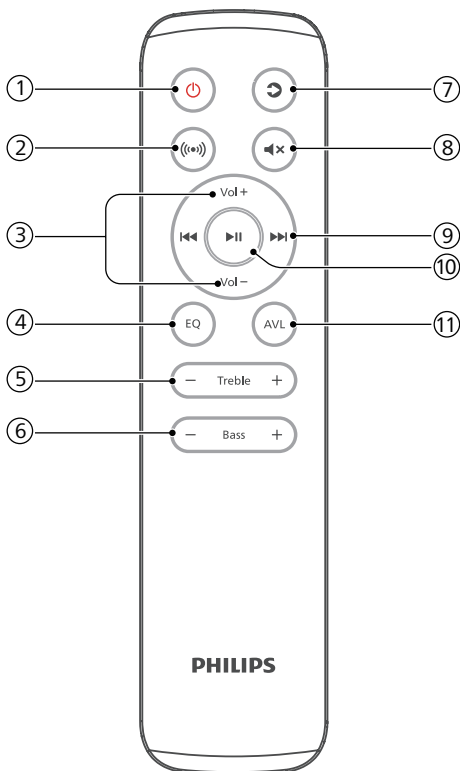

Priprema daljinskog upravljača

- Priloženi daljinski upravljač omogućuje upravljanje uređajem s udaljenosti.
- Čak i ako se daljinskim upravljačem upravlja unutar efektivnog raspona od 19,7 stopa (6 m), rad daljinskog upravljača možda neće biti moguć ako između uređaja i daljinskog upravljača postoje prepreke.
- Daljinski upravljač možda neće pravilno raditi ako se upotrebljava u blizini drugih proizvoda koji stvaraju infracrvene zrake ili ako se u blizini uređaja upotrebljavaju drugi uređaji za daljinsko upravljanje koji stvaraju infracrvene zrake. Isto tako, drugi proizvodi možda neće pravilno raditi.

Zamjena baterije daljinskog upravljača

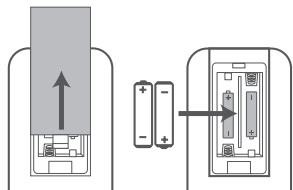

- 1 Pritisnite i gurnite stražnji poklopac kako biste otvorili odjeljak za baterije na daljinskom upravljaču.
- 2 Umetnite dvije baterije veličine AAA (priložene). Provjerite odgovaraju li krajevi baterija (+) i (-) krajevima (+) i (-) naznačenima u odjeljku za baterije.
- 3 Zatvorite poklopac odjeljka za baterije.

Mjere opreza za baterije

- Obavezno umetnite baterije s pravilnim pozitivnim „⊕“ i negativnim „⊖“ polaritetima.
- Upotrebljavajte baterije iste vrste. Nikad nemojte upotrebljavati različite vrste baterija zajedno.
- Mogu se upotrebljavati punjive ili nepunjive baterije. Pregledajte mjere opreza na njihovim naljepnicama.
- Pazite na svoje nokte prilikom skidanja poklopca odjeljka za baterije i vađenja baterije.
- Pazite da vam daljinski upravljač ne padne na pod.
- Nemojte dopustiti da išta utječe na daljinski upravljač.
- Pazite da ne prolijete vodu ili bilo koju drugu tekućinu po daljinskom upravljaču.
- Daljinski upravljač nemojte stavljati na mokri predmet.
- Daljinski upravljač nemojte stavljati na izravnu sunčevu svjetlost ili blizu izvora prekomjerne topline.
- Izvadite bateriju iz daljinskog upravljača ako se neće upotrebljavati duže vrijeme jer može doći do korozije ili curenja baterije, što može uzrokovati tjelesne ozljede i/ili oštećenje imovine i/ili požar.
- Nemojte upotrebljavati baterije koje nisu navedene.
- Nove baterije nemojte miješati sa starima.
- Bateriju nikad nemojte puniti ako nije potvrđeno da se radi o vrsti koja se može puniti.

Smještaj

Niskotonac postavite najmanje 1 metar (3 stope) od soundbara i 10 centimetara od zida.

Kako biste postigli najbolje rezultate, niskotonac smjestite na način prikazan u nastavku.

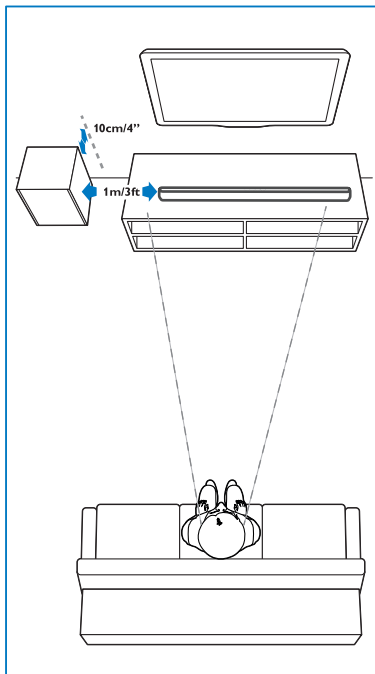

Zidni nosač

Napomena

- Nepravilno montiranje na zid može dovesti do nezgode, ozljede ili oštećenja. Ako imate pitanja, obratite se korisničkoj službi u svojoj državi.
- Prije montiranja na zid provjerite može li zid podržati masu vašeg soundbara.
- Prije montiranja na zid ne morate skidati gumene nožice na dnu soundbara, jer ih u suprotnom nećete moći ponovo pričvrstiti.
- Ovisno o načinu montiranja na zid, pazite da upotrebljavate vijke odgovarajuće duljine i promjera.
- Provjerite je li USB priključnica na stražnjoj strani soundbara povezana s USB uređajem. Ako se utvrdi da povezani USB uređaj utječe na zidni nosač, morate upotrijebiti drugi USB uređaj odgovarajuće veličine.

Duljina/promjer vijka

Preporučena visina montaže na zid

Preporučujemo da najprije postavite televizor pa zatim montirate soundbar na zid. Nakon postavljanja televizora soundbar montirajte na zid na udaljenosti od 50 mm / 2 inča od dna televizora.

! UPOZORENJE!

- Kako bi se spriječile ozljede, uređaj mora biti sigurno pričvršćen na pod/zid sukladno uputama za montažu.
- Preporučena visina za montiranje na zid: $\leq 1,5$ metara.

- 1 Izbušite 4 paralelne rupe (promjer 3 – 8 mm svaka prema vrsti zida) na zidu.
 - ↳ Udaljenost između rupa je: 664 mm / 26 inča
 - ↳ Priloženi predložak za montiranje na zid možete upotrijebiti kao pomoć prilikom određivanja položaja rupa za bušenje na zidu.

- Nosače za montiranje na zid pričvrstite vijcima (priloženi) s pomoću odvijača (nije priložen). Provjerite jesu li dobro postavljeni.
- Podignite uređaj na nosače za montiranje na zid i umetnite u odgovarajuće mjesto.

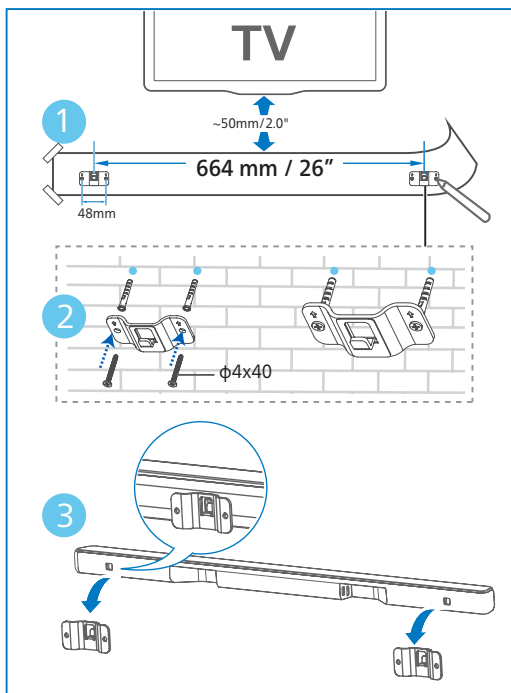

3 Povezivanje

Ovaj vam odjeljak pomaže povezati soundbar s televizorom i drugim uređajima te ga zatim postaviti.

Napomena

- Identifikacijske podatke i podatke o napajanju potražite na pločici koja se nalazi na stražnjoj ili donjoj strani proizvoda.
- Prije nego što izvedete bilo kakvo priključivanje ili ga promijenite, provjerite jesu li svi uređaji iskopčani iz strujne mreže.

Dolby Atmos®

Dolby Atmos vam pruža prožimajući doživljaj slušanja pružajući zvuk u trodimenzionalnom prostoru uz potpuno bogatstvo, jasnoću i snagu Dolby zvuka.

Ako želite više informacija, posjetite dolby.com/technologies/dolby-atmos

Priključivanje u HDMI utičnicu

HDMI eARC (Enhanced Audio Return Channel)

Vaš soundbar podržava HDMI s eARC/ ARC (Enhanced Audio Return Channel). Ako vaš televizor podržava HDMI eARC/ ARC, zvuk televizora moći ćete čuti putem soundbara s pomoću jednog HDMI kabela.

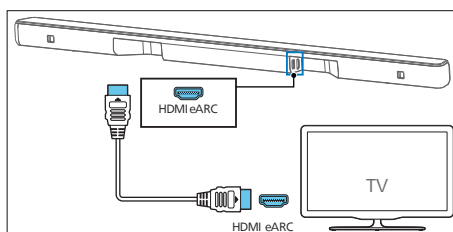

- 1 Na televizoru uključite HDMI-CEC. Pojediniosti potražite u korisničkom priručniku televizora.
 - Priključnica **HDMI ARC** na televizoru može biti drukčije označena. Pojediniosti potražite u korisničkom priručniku televizora.
- 2 S pomoću HDMI kabela velike brzine povežite priključnicu **HDMI eARC** na soundbaru s priključnicom **HDMI eARC** na televizoru.

Napomena

- Vaš televizor mora podržavati HDMI-CEC i funkciju ARC. HDMI-CEC i ARC moraju biti uključeni.
- Način postavljanja za HDMI-CEC i ARC može se razlikovati ovisno o televizoru. Pojediniosti o funkciji ARC potražite u korisničkom priručniku televizora.
- Pazite da upotrebljavate HDMI kabele koji podržavaju funkciju ARC.

Povezivanje s optičkom utičnicom

- 1 Upotrebljavajući optički kabel, povežite **Optical in (Optički ulaz)** na soundbaru s priključnicom **Optical out (Optički izlaz)** na televizoru ili drugom uređaju.

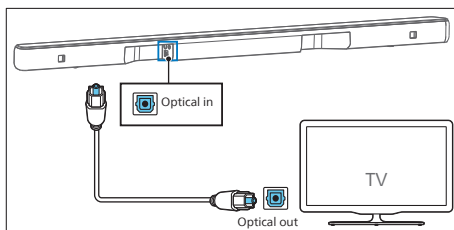

- Digitalna optička priključnica može biti označena kao **Spdif in (Spdif ulaz)** ili **Spdif out (Spdif izlaz)**.

Priključivanje u AUX utičnicu

Upotrijebite audiokabel od 3,5 mm

- Upotrijebite audiokabel od 3,5 mm na 3,5 mm kako biste povezali utičnicu za slušalice na televizoru s utičnicom **Audio in (Audioulaz)** na soundbaru.

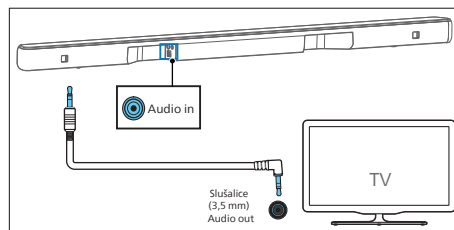

Upotrijebite audiokabel 3,5 mm – RCA

- Upotrijebite audiokabel RCA na 3,5 mm kako biste povezali utičnice audioizlaza na televizoru s utičnicom **Audio in (Audioulaz)** na soundbaru.

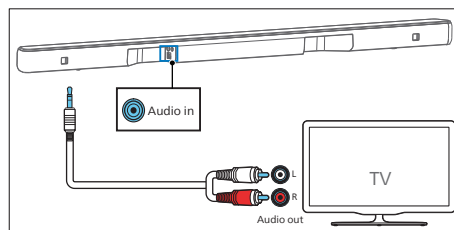

Priključivanje napajanja

- Prije priključivanja kabela za napajanje izmjeničnom strujom provjerite jeste li dovršili sva druga povezivanja.
- Rizik od oštećenja proizvoda! Provjerite odgovara li napon izvora napajanja naponu otisnutom na stražnjoj ili donjoj strani uređaja.

Utikač za konverziju

Odaberite adapter za svoju regiju.

Ako je potrebno, postavite adapter za svoju regiju.

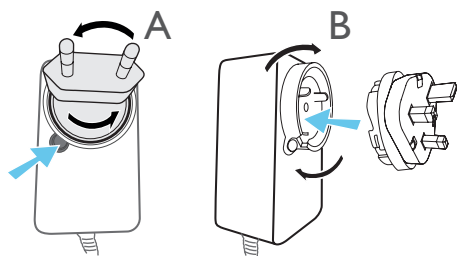

Soundbar

- 1 Odmotajte adapter za napajanje i kabel za napajanje do kraja. Adapter za napajanje priključite u utičnicu DC IN 24V na soundbaru.
- 2 Zatim adapter za napajanje priključite u utičnicu za mrežno napajanje.

Niskotonac

- 1 Priključite kabel za napajanje u utičnicu za izmjeničnu struju niskotonca, a zatim u utičnicu za napajanje.

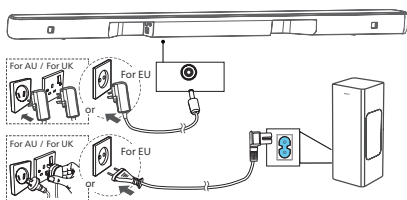

Napomena

- Broj kabela za napajanje i vrsta utikača razlikuju se prema regijama.

Uparivanje s niskotoncem



Savjeti

- Niskotonac bi trebao biti do 6 metara udaljen od soundbara u otvorenom prostoru.

Automatsko uparivanje

Ukopčajte soundbar i niskotonac u utičnice napajanja i zatim pritisnite  na uređaju ili daljinskom upravljaču kako biste uređaj postavili u način rada **ON (Uključeno)**. Niskotonac i soundbar automatski će se upariti.

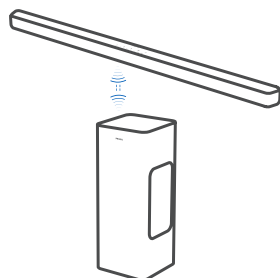

- » Utvrdite status na temelju indikatora bežičnog niskotonca.

LED stanje	Status
Brzo bljeska	Niskotonac u načinu rada za uparivanje
Svijetli	Povezivanje / uparivanje uspješno
Sporo bljeska	Status neuparenog uređaja



Savjeti

- Nemojte pritisnuti tipku **Pair (Upari)** na stražnjoj strani niskotonca, osim za ručno uparivanje.

Ručno uparivanje

Ako se ne čuje zvuk iz bežičnog niskotonca, ručno uparite niskotonac.

- 1 Ponovo iskopčajte niskotonac i soundbar iz utičnica za napajanje, a zatim ih ponovo ukopčajte nakon 3 minute.
- 2 Pritisnite i 3 sekunde zadržite tipku **Pair (Upari)** na stražnjoj strani niskotonca.
↳ Indikator na niskotoncu brzo će bljeskati.
- 3 Zatim pritisnite **⏻** na soundbaru ili daljinskom upravljaču kako biste soundbar postavili na **ON (Uključeno)**.
↳ Indikator na niskotoncu počeo će svijetliti naznačujući da je uspješno.
- 4 Ako indikator i dalje bljeska, ponovite korake 1 – 3.



Savjeti

- Niskotonac bi trebao biti unutar 6 m od soundbara u otvorenom području (što je bliže, to bolje).
- Uklonite sve predmete između niskotonca i soundbara.
- Ako se bežična veza ponovo prekine, provjerite postoji li sukob ili jaka smetnja (npr. smetnja od elektroničkog uređaja) oko lokacije. Uklonite prepreke ili snažne smetnje i ponovite gore navedene postupke.

4 Upotreba soundbara

Ovaj vam odjeljak opisuje kako upotrebljavati soundbar za reprodukciju zvuka s povezanih uređaja.

Prije početka

- Uspostavite potrebne veze opisane u kratkom vodiču i korisničkom priručniku.
- Postavite soundbar na odgovarajući izvor za druge uređaje.

Preuzimanje aplikacije

Skenirajte QR kod ili pretražite „Philips Entertainment“ u trgovini Apple App Store ili Google Play kako biste preuzeli i instalirali aplikaciju.



Philips Entertainment 🔍

Uz aplikaciju Philips Entertainment možete postaviti razinu glasnoće, stil zvuka (EQ), poboljšanje dijaloga, surround zvuk, automatsko izjednačavanje glasnoće, AV sinkronizaciju, LED svjetlo, odabir izvora itd.

Uključivanje i isključivanje

- Kad prvi put upokčate soundbar u utičnicu za napajanje, jedinica će biti u stanju pripravnosti.
- Pritisnite tipku ψ na daljinskom upravljaču ili na soundbaru kako biste soundbar postavili na **ON (Uključeno)** ili **OFF (Isključeno)**.
- Iskopčajte utikač iz utičnice za napajanje ako želite potpuno isključiti soundbar.

Automatsko stanje pripravnosti

- Soundbar automatski prelazi u stanje pripravnosti nakon otprilike 15 minuta ako se televizor ili vanjski soundbar iskopča (ili se pauzira USB/ BT reprodukcija) ili isključi.
- Dugo pritisnite (8 sekundi) tipku ψ u stanju uključivanja kako biste omogućili ili onemogućili automatsko stanje pripravnosti (15 minuta automatskog stanja pripravnosti).

Napomena

- U načinu rada HDMI (ARC) mrežno stanje pripravnosti aktivirat će se nakon približno 15 minuta, ako nema reprodukciju zvuka.
- U načinu rada Aux, USB, Optical i Bluetooth uređaj će automatski prijeći u stanje pripravnosti nakon približno 15 minuta ako nema reprodukcije zvuka.

Odabir načina rada

Pritišćite tipku \odot (izvor) na soundbaru ili daljinskom upravljaču kako biste odabrali način rada **HDMI eARC**, **BT**, **BT (LE Audio)**, **OPT**, **USB**, **AUX**.

- ↳ Po odabiru izvora reprodukcije prednji indikator počet će svijetliti na odgovarajući način.

Podešavanje glasnoće

Podesite glasnoću soundbara

- Pritisnite **Vol+/Vol-** (glasnoća) kako biste povećali ili smanjili razinu glasnoće.
 - ↳ Prilikom podešavanja glasnoće indikator će povećati/ smanjiti količinu svjetla. Prema odgovarajućem svjetlu/bljeskanju (sl.), odredite trenutačnu razinu glasnoće.

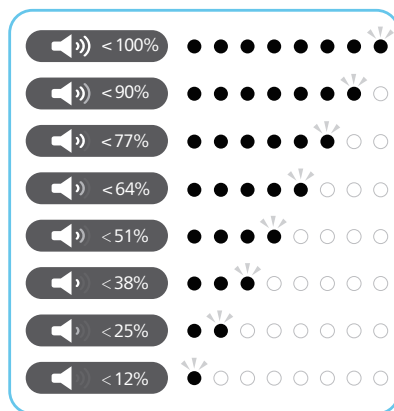

- Kako biste isključili zvuk, pritisnite $\blacktriangleleft \times$ (isključivanje zvuka).
- Kako biste vratili zvuk, ponovo pritisnite $\blacktriangleleft \times$ (isključivanje zvuka) ili pritisnite **Vol+/Vol-** (glasnoća).

Podešavanje glasnoće niskotonca



- Pritisnite **Bass +/-** (niskotonac) kako biste povećali ili smanjili razinu glasnoće niskotonca.

DTS Virtual X / Dolby Atmos virtualizator

DTS Virtual:X / Dolby Atmos virtualizator omogućuje vam uživanje u višedimenzionalnom zvuku bez obzira na veličinu prostorije, raspored ili konfiguraciju zvučnika.

Tehnologija DTS Virtual:X ima DTS obradu virtualne visine i virtualnog surround zvuka kako bi se omogućio proživljajući doživljaj zvuka iz bilo koje vrste ulaznog izvora i konfiguracije zvučnika.



Pritisnite tipku (↔) na daljinskom upravljaču kako biste omogućili ili onemogućili virtualne funkcije.

Status	LED stanje
ON	 (← →) (dva središnja LED indikatora šire se udesno/ulijevo)
OFF	 (→ ←) (lijevi/desni LED indikator šire se prema središtu)

- **ON (Uključeno):** Ovaj način rada upotrebljava DTS Virtual:X obradu virtualne visine i virtualnog surround zvuka kako bi stvorilo trodimenzionalno zvučno polje kad se ne upotrebljavaju visinski zvučnici.
- **OFF (Isključeno):** Ne upotrebljava se „DTS Virtual:X“.

Automatsko izjednačavanje glasnoće



Pritisnite tipku **AVL** kao biste automatsko izjednačavanje glasnoće postavili na **ON (Uključeno)** / **OFF (Isključeno)** ili noćni način rada.

Status	LED stanje
OFF	
ON	
NIGHT	

- **OFF (Isključeno):** Ne upotrebljava se „Automatska glasnoća“.
- **ON (Uključeno):** U stvarnom vremenu reagira na različite izvore i vrste sadržaja kako bi se održala dosljedna glasnoća.
- **NIGHT (Noć):** Održava se ravnomjerna glasnoća za sve izvore i vrste sadržaja te poboljšanje vokala i dijaloga kako biste lakše čuli u tihom okruženju.



Reprodukcija s Bluetooth uređaja

Putem Bluetooth veze povežite soundbar s Bluetooth uređajem (kao što je iPad, iPhone, iPod touch, Android telefon ili prijenosno računalo), a zatim audiodatoteke pohranjene na uređaju možete slušati na soundbar zvučnicima.

- 1 Pritisnite tipku  na soundbaru ili  (izvor) na daljinskom upravljaču kako biste odabrali način rada BT (Bluetooth).
↳ Indikator BT bljeskat će plavo.
- 2 Na Bluetooth uređaju uključite Bluetooth, potražite i odaberite **Philips TAB6309** kako biste pokrenuli vezu (upute o omogućivanju Bluetooth povezivanja potražite u korisničkom priručniku Bluetooth uređaja).
↳ Tijekom povezivanja indikator BT bljeskat će plavo.
- 3 Pričekajte glasovni odzivnik soundbara.
↳ Po uspješnom povezivanju indikator BT počat će svijetliti plavo.

- 4 Odaberite i reproducirajte audiodatoteke ili glazbu na svom Bluetooth uređaju.
 - U slučaju nadolazećeg poziva tijekom reproduciranja glazbe, reproduciranje će se pauzirati. Reproduciranje se nastavlja nakon završetka poziva.
 - Ako vaš Bluetooth uređaj podržava profil AVRCP, na daljinskom upravljaču možete pritisnuti ◀◀ / ▶▶ kako biste preskočili pjesmu ili pritisnuti ▶|| za pauziranje/ nastavak reprodukcije.

Ako vaš mobilni telefon podržava LE Audio, možete iskusiti i uživati ovu novu značajku.

- 1 Pritisnite tipku  na soundbaru ili  (izvor) na daljinskom upravljaču kako biste odabrali način rada **BT (LE Audio)**.
 - ↳ Indikator BT bljeskat će bijelo.
- 2 Na LE Audio uređaju otvorite postavke i uključite Bluetooth (provjerite je li funkcija LE Audio aktivirana na LE Audio uređaju), potražite i odaberite Philips TAB6309-LEA kako biste pokrenuli povezivanje.

LED	Status	Naziv
Plava	BT	Philips TAB6309
Bijela	BT (LE Audio)	Philips TAB6309-LEA

Kako biste prekinuli Bluetooth vezu, možete:

- Prebaciti uređaj na drugi izvor.
- Onemogućiti funkciju s Bluetooth uređaja. Ili smjestiti Bluetooth uređaj izvan maksimalnog radnog dometa. Nakon glasovnog odzivnika prekinut će se veza između uređaja i Bluetooth uređaja.

- Pritisnite i zadržite tipku  na soundbaru.

Napomena

- U otvorenom prostoru bez prepreka. Maksimalni radni domet između soundbara i Bluetooth uređaja iznosi približno 10 metara (30 stopa).
- Kompatibilnost sa svim Bluetooth uređajima nije zajamčena.
- Usmjeravanje glazbe mogu prekinuti prepreke koje se nalaze između uređaja i soundbara kao što su zid, metalno kućište u kojem se uređaj nalazi ili drugi uređaji koji se nalaze u blizini, a rade na istoj frekvenciji.

Slušanje glazbe s vanjskog uređaja

Provjerite je li soundbar povezan s televizorom ili audiouređajem.

- 1 Pritišćite tipku  (izvor) na soundbaru ili daljinskom upravljaču kako biste odabrali način rada **HDMI eARC, OPT, AUX**.
 - ↳ Indikator na soundbaru naznačit će koji se način rada trenutačno upotrebljava.
- 2 Izravno upravljajte audiouređajem i reproducirajte.
- 3 Pritisnite tipke +/- (glasnoća) kako biste glasnoću podesili na željenu razinu.

Napomena

- Ako u načinu rada Optical/HDMI ARC nema zvuka iz uređaja, možda ćete morati aktivirati izlaz PCM ili Dolby Digital Signal na izvornom uređaju (npr. TV, DVD ili Blu-ray reproduktor).

Reprodukcija putem USB veze

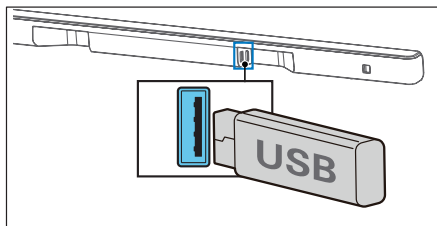

Uživajte u zvuku na USB uređaju za pohranu, kao što je MP3 reproduktor, USB flash memorija itd.

1 Umetnite USB uređaj.



2 Pritisćite tipku (izvor) na soundbaru ili daljinskom upravljaču kako biste odabrali način rada USB.

3 Tijekom reprodukcije:

Tipka	Radnja
	Pokretanje, pauziranje ili nastavak reprodukcije
	Prebacivanje na prethodnu pjesmu
	Prebacivanje na sljedeću pjesmu

Napomena

- Ovaj proizvod možda nije kompatibilan s određenim vrstama USB uređaja za pohranu.
- Ako upotrebljavate produžni USB kabel, USB sabirnicu ili USB višefunkcijski čitač kartica, USB uređaj za pohranu možda se neće moći prepoznati.
- Nemojte vaditi USB uređaj za pohranu tijekom čitanja datoteka.
- Sustav može podržavati USB uređaje s do 128 GB memorije.
- Ovaj sustav može reproducirati MP3/WAV/FLAC.
- Podrška za USB priključak: 5 V = 500 mA.

Vraćanje tvorničkih postavki

Ponovo postavite uređaj na zadanu postavku.

- Uključite soundbar, istovremeno pritisnite i 8 sekundi zadržite tipke **+** i **-**.
 - ↳ Svi LED indikatori svijetle 5 sekundi, LED stanja pripravnosti svijetli crveno.

Stavka	Zadane postavke
EQ (Ekvilizator)	Movie (Film)
Master Volume (Glavna glasnoća)	10
Subwoofer Volume (Glasnoća niskotonca)	0
Treble (Visoki tonovi)	0
Surround	OFF (Isključeno)
Auto Volume (Automatska glasnoća)	OFF (Isključeno)
Night (Noć)	OFF (Isključeno)
Source (Izvor)	HDMI-ARC
BT pairing info (Informacije o BT uparivanju)	Clear (Jasno)
AV SYNC (AV sinkronizacija)	0
DISPLAY (Zaslon)	ON (Uključeno)
Auto Standby (Auto Power Down) (Automatsko stanje pripravnosti (automatsko isključivanje))	ON (Uključeno)
Dialogue enhancement (Poboljšanje dijaloga)	OFF (Isključeno)

5 Specifikacije proizvoda



Napomena

- Specifikacije i dizajn mogu se promijeniti bez prethodne obavijesti.

Bluetooth / bežična veza

Bluetooth profili	A2DP, AVRCP
Verzija Bluetooth veze	V 5.3
Bluetooth frekvencijski raspon / snaga odašiljača (EIRP)	2402 ~ 2480 MHz < 10 dBm
2.4G bežični frekvencijski raspon / snaga odašiljača (EIRP)	2402 ~ 2480 MHz < 10 dBm

Pojačalo

Ukupno	RMS 160 W @THD ≤ 10 % Maks. 320 W
--------	--------------------------------------

Soundbar

Napajanje	DC 24 V $\overline{\text{---}}$ 1,5 A
AC adapter (za glavnu jedinicu)	
Model:	KA3601A-2401500DE (izmjenjivi 3-pinski BS 1363-1 i 2-pinski (EN 50075))
Ulaz:	100 – 240 V ~ 50/60 Hz, 1 A maks.
Izlaz:	24 V $\overline{\text{---}}$ 1,5 A
Potrošnja energije	30 W
Potrošnja energije u stanju pripravnosti	Standardni način rada stanja pripravnosti < 0,50 W Umreženi način rada stanja pripravnosti < 2 W
Frekvencijski odziv	180 Hz – 20 kHz
Impedancija zvučnika	8 Ω x 4

Verzija USB Direct	2.0 pune brzine
USB	5 V $\overline{\text{---}}$ 500 mA
Dimenzije (Š x V x D)	811 x 37 x 42 mm
Masa	0,61 kg
Radna temperatura	0 °C – 40 °C

Niskotonac

Napajanje	100 – 240 V ~ 50/60 Hz
Potrošnja energije	40 W
Potrošnja energije u stanju pripravnosti	< 0,50 W
Frekvencijski odziv	35 Hz – 180 Hz
Impedancija	3 Ω
Dimenzije (Š x V x D)	155 x 391 x 161 mm
Masa	3,69 kg
Radna temperatura	0 °C – 40 °C

Daljinski upravljač

Udaljenost/kut	6 m / 30 °
Vrsta baterije	AAA (1,5 V X 2)

Podržani audioformati

HDMI eARC	2-kanalni LPCM, 5.1-kanalni LPCM, 7.1-kanalni LPCM, Dolby Digital, Dolby Digital plus, Dolby True HD, Dolby MAT, Dolby Atmos – Dolby Digital Plus, Dolby Atmos – TrueHD, Dolby Atmos – Dolby MAT, DTS Digital surround 5.1
HDMI ARC	2-kanalni LPCM, 5.1-kanalni LPCM, Dolby Digital, Dolby Digital plus, Dolby Atmos – Dolby Digital Plus, DTS Digital surround 5.1
Optički	2-kanalni LPCM, 5.1-kanalni LPCM, Dolby Digital, DTS Digital surround 5.1
Bluetooth	SBC
USB	MP3/WAV/FLAC

6 Rješavanje problema

Upozorenje

- Opasnost od strujnog udara. Nikad nemojte skidati kućište proizvoda.

Nikad sami nemojte pokušavati popraviti proizvod jer to može poništiti jamstvo.

Ako imate problema pri upotrebi proizvoda, prije upućivanja zahtjeva za servisiranje provjerite sljedeće. Ako problem i dalje postoji, podršku možete dobiti na www.philips.com/support.

Glavna jedinica

Tipke na glavnom uređaju ne rade.

- Iskopčajte iz napajanja na nekoliko minuta, a zatim ponovo ukopčajte.

Nema napajanja

- Provjerite je li kabel za izmjeničnu struju pravilno ukopčan.
- Provjerite je li utičnica za izmjeničnu struju napajana.
- Pritisnite tipku  na daljinskom upravljaču ili na soundbaru kako biste uključili soundbar.

Zvuk

Nema zvuka iz soundbar zvučnika.

- Audiokabelom povežite soundbar s televizorom ili drugim uređajima. Zasebna audioveza neće vam biti potrebna u sljedećim slučajevima:
 - soundbar i televizor povezani su HDMI ARC vezom ili
 - uređaj je povezan s HDMI ulazom na soundbaru.
- Na daljinskom upravljaču odaberite odgovarajući audioulaz.

- Provjerite da zvuk soundbara nije isključen.

Iskrivljen zvuk ili jeka.

- Ako zvuk s televizora reproducirate putem ovog proizvoda, provjerite je li zvuk na televizoru isključen.

Nema zvuka iz bežičnog niskotonca.

- Ručno povežite niskotonac s glavnim uređajem.
- Povećajte glasnoću. Pritisnite + (povećanje glasnoće) na daljinskom upravljaču ili na soundbaru.
- Kad upotrebljavate bilo koji od digitalnih ulaza, ako nema zvuka:
 - Pokušajte TV izlaz postaviti na PCM ili
 - Povežite izravno s Blu-ray/drugim izvorima.
 - Neki televizori ne propuštaju digitalni zvuk.
- Vaš je televizor možda postavljen na promjenjivi audioizlaz. Provjerite je li postavka audioizlaza postavljena na FIKSNO ili STANDARDNO, a ne PROMJENJIVO. Detaljnije informacije potražite u korisničkom priručniku televizora.
- Ako upotrebljavate Bluetooth, provjerite je li glasnoća na izvornom uređaju povećana i da zvuk uređaja nije isključen.

Bluetooth

Uređaj se ne može povezati sa soundbarom.

- Uređaj ne podržava kompatibilne profile potrebne za soundbar.
- Niste omogućili funkciju Bluetooth na uređaju. Način omogućavanja funkcije potražite u korisničkom priručniku uređaja.
- Uređaj nije pravilno povezan. Pravilno povežite uređaj.

- Soundbar je već povezan s drugim Bluetooth uređajem. Prekinite vezu s povezanim uređajem i zatim pokušajte ponovo.

Kvaliteta reprodukcije zvuka s povezanog Bluetooth uređaja je loša.

- Bluetooth prijem je slab. Približite uređaj soundbaru ili uklonite prepreke između uređaja i soundbara.

Bluetooth naziv ovog uređaja ne mogu pronaći na Bluetooth uređaju.

- Provjerite je li funkcija Bluetooth aktivirana na Bluetooth uređaju.
- Ponovo uparite uređaj s Bluetooth uređajem.

Daljinski upravljač ne radi

- Prije nego što pritisnete bilo koju tipku za kontrolu reprodukcije, najprije odaberite odgovarajući izvor.
- Smanjite udaljenost između daljinskog upravljača i uređaja.
- Umetnite bateriju tako da polovi (+/-) budu poravnati kako je naznačeno.
- Zamijenite bateriju.
- Daljinski upravljač usmjerite izravno u senzor s prednje strane uređaja.

Niskotonac je u neaktivan ili indikator niskotonca ne svijetli

- Iskopčajte kabel za napajanje iz strujne utičnice i ponovo ga ukopčajte nakon 3 minute kako biste ponovo postavili niskotonac.

7 Zaštitni znakovi



Usvojeni zaštitni znakovi HDMI, HDMI High-Definition Multimedia Interface, HDMI vizualni identitet i logotipovi HDMI zaštitni su znakovi ili registrirani zaštitni znakovi tvrtke HDMI Licensing Administrator, Inc. u Sjedinjenim Američkim Državama i drugim državama.



Dolby, Dolby Atmos i simbol dvostrukog slova D registrirani su zaštitni znakovi tvrtke Dolby Laboratories Licensing Corporation. Proizvedeno uz licencu tvrtke Dolby Laboratories. Povjerljivi neobjavljeni radovi. Copyright © 2012–2021 Dolby Laboratories. Sva prava pridržana.



Riječ Bluetooth® i logotipovi registrirani su zaštitni znakovi tvrtke Bluetooth SIG, Inc. i svaka je upotreba tih znakova od strane tvrtke MMD Hong Kong Holding Limited licencirana. Ostali zaštitni znakovi i trgovački nazivi pripadaju odgovarajućim vlasnicima.



Za DTS patente pogledajte <http://patents.dts.com>. Proizvedeno pod licencom tvrtke DTS, Inc. ili DTS Licensing Limited. DTS, Digital Surround, Virtual:X i logotip DTS registrirani su zaštitni znakovi ili zaštitni znakovi tvrtke DTS, Inc. u Sjedinjenim Američkim Državama i drugim državama. © 2021 DTS, Inc. SVA PRAVA PRIDRŽANA.



Specifikacije se mogu promijeniti bez prethodne obavijesti.

Za najnovija ažuriranja i dokumente posjetite www.Philips.com/support.

Philips i Philipsov emblem registrirani su zaštitni znakovi tvrtke Koninklijke Philips N.V. i upotrebljavaju se uz licencu.

Ovaj je proizvod proizvela i odgovornost za njegovu prodaju snosi tvrtka MMD Hong Kong Holding Limited ili jedna od njezinih podružnica, a MMD Hong Kong Holding Limited daje i jamstva povezana s ovim proizvodom.

