

**PHILIPS**

回音壁音箱

5000 系列

# 用户手册

TAB5309

请在下方网站上注册您的产品并获得支持  
[www.philips.com/support](http://www.philips.com/support)

# 目录

---

<b>1 重要安全说明</b>	<b>3</b>	<b>6 故障排除</b>	<b>20</b>
安全	3		
产品保养	5		
保护环境	5		
符合性声明	5		
帮助与支持	5		

---

<b>2 您的回音壁音箱</b>	<b>6</b>	<b>7 商标</b>	<b>21</b>
包装盒内物品:	6		
回音壁音箱	6		
接口	7		
无线低音炮	7		
遥控器	8		
准备遥控器	9		
壁挂安装	10		
放置	10		

---

<b>3 连接</b>	<b>11</b>		
连接至 HDMI ARC	11		
连接至光纤	12		
连接至音频输入	12		
连接至电源	12		
与低音炮配对	13		

---

<b>4 使用您的回音壁音箱</b>	<b>14</b>		
应用程序下载	14		
开启和关闭	14		
选择模式	14		
调节音量	15		
选择均衡器 (EQ) 效果	15		
LED 显示开/关指示灯	16		
DTS Virtual X	16		
自动音量调衡	16		
通过蓝牙设备播放	16		
收听外部设备	17		
通过 USB 播放音频	18		
出厂重置	18		

---

<b>5 产品规格</b>	<b>19</b>		
---------------	-----------	--	--

# 1 重要安全说明

使用您的产品之前，请阅读并理解所有说明。因未遵守说明而造成的损坏不在保修范围内。

## 安全

### 了解这些安全符号

标记信息位于产品底部或背面。

	<b>注意</b> 触电风险 请勿打开	
注意：为降低触电风险，请勿取下护盖（或后盖）。内部无用户可维修的部件。请将维修工作交由合格的维修人员处理。		



此为 II 类设备，具有双重绝缘，不提供保护接地。



交流电压



符号指示直流电压。



请遵照用户手册中的说明进行操作！



警告！

警告：小心触电！



感叹号标记旨在提醒用户注意重要的操作说明。

### 小心触电或发生火灾！

- 在进行或更改任何连接之前，请确保所有设备均已从电源插座上断开。
- 切勿让产品和配件与雨或水接触。切勿将液体容器（如花瓶）放置在本产品旁边。如果有液体溅到本产品表面或内部，请立即断开本产品的电源。请与客户服务部门联系，对本产品进行检查后再行使用。
- 切勿将产品和配件放置在靠近明火或其他热源的地方，包括阳光直射处。
- 切勿将物体插入本产品的通风槽或其他开口。
- 电源插头或电器耦合器作为断电设备使用时，断电设备应易于操作。
- 电池（已安装的电池组或电池）不应暴露在阳光、火等过热环境中。
- 在雷雨天气之前，应断开本产品的电源。
- 拔掉电源线时，始终应拔动插头，切勿拉扯线缆。
- 在热带和/或温和气候条件下使用本产品。

### 小心短路或发生火灾！

- 有关标识和电源额定值，请参阅产品背面或底部的型号铭牌。
- 将本产品连接到电源插座前，请确保电源电压符合本产品背面或底部印制的电压值。如果电压值不符，绝对不能将本产品连接到电源插座。

### 小心受伤或损坏本产品!

- 对于壁挂安装，应根据安装说明将本产品牢固固定在墙上。仅使用随附的壁挂安装支架（如果有）。壁挂安装不当可能会造成事故、人身伤害或损害。如果您有任何疑问，请联系您所在国家/地区的客户服务。
- 切勿将产品或任何物体放在电源线或其他电气设备上。
- 如果在低于 5°C 的温度下运送本产品，请先拆开产品包装，待产品温度达到室温后再将本产品连接到电源插座上。
- 本产品的部件可能由玻璃制造。请小心处理，以免受到伤害或造成损坏。

### 小心过热!

- 切勿将本产品安装在封闭空间内。始终在本产品周围留出至少 4 英寸的空间以便通风。确保窗帘或其他物体不会遮挡本产品上的通风槽。

### 电池使用注意事项

- 注意：电池安装不正确会有爆炸危险。只能用相同或相当型号更换。
- 如果电池电量耗尽或长时间不使用遥控器，请取出电池。
- 电池含有化学物质，应根据各省市和当地的规定进行回收或弃置。
- 根据设备上的 + 和 - 标记，正确安装所有电池。

- 切勿混用新旧电池。
- 切勿混用碱性电池、标准电池（碳锌电池）或可充电电池（镍镉电池、镍氢电池等）。
- 电池（电池或电池组）不得暴露在阳光、火等过热环境中。
- 切勿将电池丢入火中或高温烤箱中，或以机械方式压碎或切割电池。
- 避免电池处于极低气压条件下。

### 说明事项

- 额定值标签粘贴在设备的底部或背面。

---

## 产品保养

请仅用微细纤维清洁布擦拭本产品。

---

## 保护环境

### 弃置旧产品和电池



本产品是采用优质的材料和元件设计和制造的，可以回收利用。



产品上的此符号表示产品符合欧洲指令 2012/19/EU。



此符号表示产品含有符合欧洲指令 2013/56/EU 的电池，不能与一般的生活垃圾一同弃置。

请了解当地针对电子电气产品和电池制定的单独的分类收集机制。请遵守当地规定，切勿将本产品和电池与普通生活垃圾一同弃置。正确弃置旧产品和电池有助于避免对环境和人类健康造成潜在的负面影响。

### 取出一次性电池

要取出一次性电池，请参阅电池安装部分。

---

## 符合性声明

本产品符合欧洲共同体的无线电干扰要求。

TP Vision Europe B.V. 特此声明，本产品符合 RED 指令 2014/53/EU 和英国无线电设备法规 SI 2017 No 1206 的基本要求及其他相关规定。您可以访问以下网站查找符合性声明：

[www.philips.com/support](http://www.philips.com/support)。

---

## 帮助与支持

有关广泛的在线支持，请访问：

[www.philips.com/support](http://www.philips.com/support)：

- 下载用户手册和快速入门指南
- 观看视频教程（仅限于特定型号）
- 查找常见问题解答 (FAQ)
- 将问题通过电子邮件发送给我们
- 与支持代表交谈

按照网站上的说明选择您的语言，然后输入您的产品型号。

或者，您可以联系您所在国家 / 地区的客户服务部门。在联系之前，请记住产品的型号和序列号。您可以在产品背面或底部找到这些信息。

## 2 您的回音壁音箱

感谢您的惠顾，欢迎光临飞利浦！为了您能充分享受飞利浦提供的支持，请在以下网站上注册您的回音壁音箱：  
www.philips.com/support。

### 包装盒内物品：

检查并识别包装中的物品：

- 回音壁音箱 x 1
- 无线低音炮 x 1
- 遥控器 x 1  
(AAA 电池 x 2)
- 电源线 (回音壁音箱和低音炮) \* x 2
- 壁挂安装套件 x 1  
(支架 x2/支架螺钉 x4/胶套 x4)
- 快速入门指南/  
保修卡/安全表 x 1

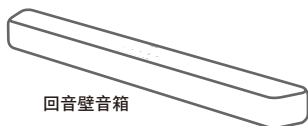

(支架 x2/支架螺钉 x4/胶套 x4)

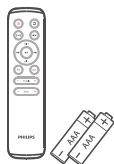
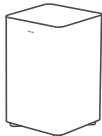

(AAA 电池 x 2)



TAB5309/10		TAB5309/98	
TAB5309/67	TAB5309/61	TAB5309/96	TAB5309/77

- 电源线数量和插头类型因地区而异。
- 本用户手册中显示的图像、插图和图纸仅供参考，实际产品外观可能有所不同。

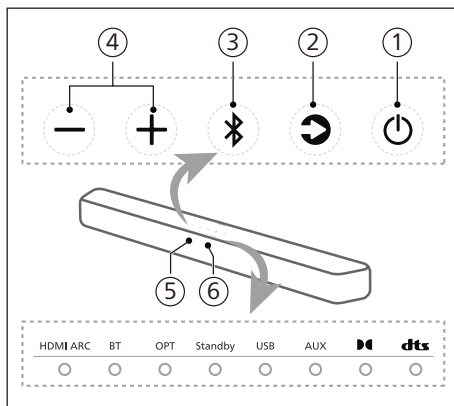

### 回音壁音箱

本节提供了有关回音壁音箱的概述。



- ① (待机-开启)
  - 打开回音壁音箱或切换至待机模式。
  - 在开机状态下长按 8 秒可启用或禁用自动待机 (15 分钟自动待机)。
- ② (信号源) 按钮  
为回音壁音箱选择输入源。

- ③ **蓝牙** 按钮
  - 按下以选择蓝牙模式。
  - 长按 3 秒可进入蓝牙配对模式。
  - 长按 8 秒可断开所有设备连接并清除 BT 连接历史记录列表，然后进入配对模式。
- ④ **十/一 (音量)** 按钮  
增大或减小音量。
- ⑤ **遥控传感器**
- ⑥ **回音壁音箱的 LED 指示灯**

LED 状态	状态	
HDMI ARC	白色常亮	HDMI ARC 模式
BT	蓝色常亮	蓝牙 (经典) 模式
	白色常亮	蓝牙 (LE 音频) 模式
OPT	白色常亮	光纤模式
Standby	红色常亮	待机模式
USB	白色常亮	USB 模式
AUX	白色常亮	AUX 模式
	白色常亮	Dolby Audio
	白色常亮	DTS 音频

## 接口

本节提供了有关您回音壁音箱上可用接口的概述。

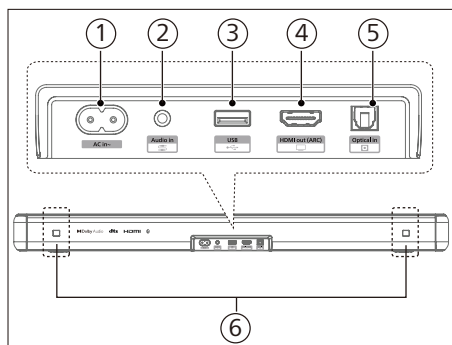

- ① **交流输入 ~ 插孔**  
连接到电源。
- ② **Audio in (音频输入)**  
例如，来自 MP3 播放机 (3.5 毫米插孔) 的音频输入。
- ③ **USB**
  - 连接到 USB 存储设备，以播放音频媒体。
  - 升级本产品的软件。
- ④ **HDMI ARC**  
该端口支持 ARC HDMI 功能，可连接到电视上的 HDMI (ARC) 输入。
- ⑤ **Optical in (光纤输入)**  
连接到电视或数字设备上的光纤音频输出。
- ⑥ **挂架插槽**

## 无线低音炮

本节提供了有关无线低音炮的概述。

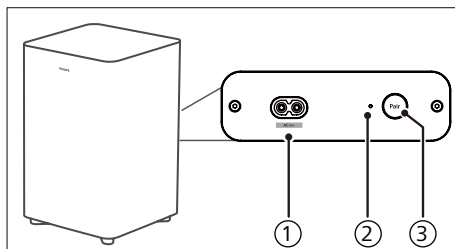

- ① **交流输入 ~ 插孔**  
连接到电源。
- ② **低音炮指示灯**  
根据无线低音炮指示灯确定状态。

LED 状态	状态
快速闪烁	低音炮处于配对模式
常亮	已连接/配对成功
缓慢闪烁	未配对状态

- ③ Pair (配对) 按钮  
按住可进入低音炮的配对模式，该操作仅用于手动配对。（因为回音壁音箱和低音炮会在装置切换至 ON（开启）后自动配对，这种情况下请勿按 Pair（配对）按钮）

## 遥控器

本节提供了有关遥控器的概述。

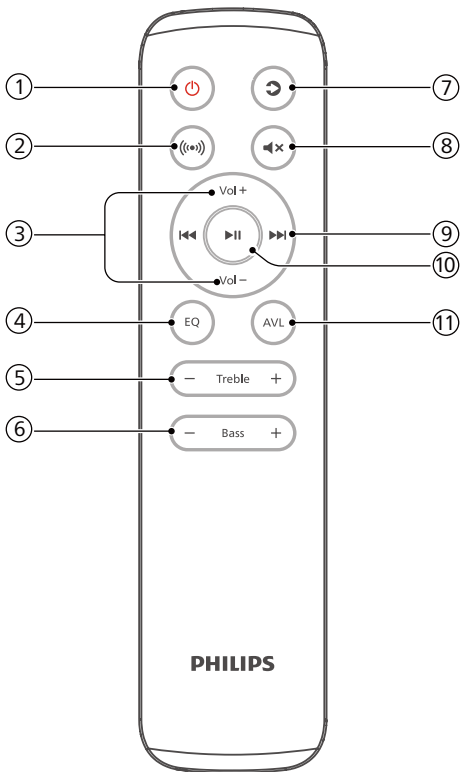

- ② (( ))) (环绕)  
虚拟器开/关。
- ③ Vol +/Vol - (音量 +/音量 -) (回音壁音箱音量)  
增大/减小回音壁音箱的音量。
- ④ EQ  
• 选择均衡器 (EQ) 效果。  
• 按住 3 秒可打开/关闭对话增强功能。
- ⑤ Treble +/- (高音 +/-)  
调整高音级别。
- ⑥ Bass +/- (低音 +/-) (低音炮音量)  
调节低音炮音量。
- ⑦ (( ))) (信号源)  
按下以选择回音壁音箱的输入源。
- ⑧ (静音)  
静音或恢复音量。
- ⑨ (上一个/下一个)  
在 USB/BT 模式下，跳至上一个或下一个曲目。
- ⑩ (播放/暂停)  
在 USB/BT 模式下开始、暂停或恢复播放。
- ⑪ AVL  
自动音量调衡开/关和夜间模式。

- ① (待机-开启)  
• 打开回音壁音箱或切换至待机模式。  
• 在开机状态下长按 8 秒可启用或禁用自动待机 (15 分钟自动待机)。



## 准备遥控器

- 所提供的遥控器可以远距离操作装置。
- 即使在 19.7 英尺（6 米）的有效范围内操作遥控器，如果装置和遥控器之间有任何障碍物，也可能无法进行遥控操作。
- 如果在其他产生红外线的产品附近操作遥控器，或者在装置附近使用其他使用红外线的遥控器设备，则遥控器可能无法正常工作。反之，其他产品也可能无法正常工作。

## 更换遥控器电池

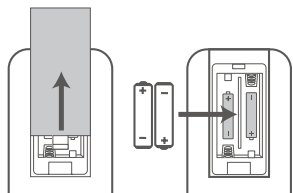

- 1 按下并滑动后盖以打开遥控器的电池仓。
- 2 插入两节 AAA 规格电池（随附）。确保电池的 (+) 和 (-) 端与电池仓中指示的 (+) 和 (-) 端匹配。
- 3 盖上电池仓盖。

## 电池相关注意事项

- 确保以正确的正“⊕”极和负“⊖”极插入电池。
- 使用相同类型的电池。切勿同时使用不同类型的电池。
- 可使用可充电或不可充电电池。请参阅标签上的注意事项。
- 取下电池盖和电池时，请注意您的指甲。
- 切勿让遥控器掉落。
- 切勿让任何东西撞击到遥控器。
- 切勿将水或任何液体溅到遥控器上。
- 切勿将遥控器放在潮湿的物体上。
- 切勿将遥控器置于阳光直射下或靠近热源。
- 长时间不使用遥控器时，请将电池从遥控器上取下，否则可能会发生腐蚀或电池泄漏，导致人身伤害和/或财产损失和/或火灾。
- 请勿使用非指定电池。
- 切勿将新旧电池混用。
- 除非确认电池为可充电类型，否则切勿为其充电。

## 放置

将低音炮放置在距离回音壁音箱至少 1 米 (3 英尺)、距离墙壁至少 10 厘米的位置。

为了达到最佳效果，请按如下所示放置低音炮。

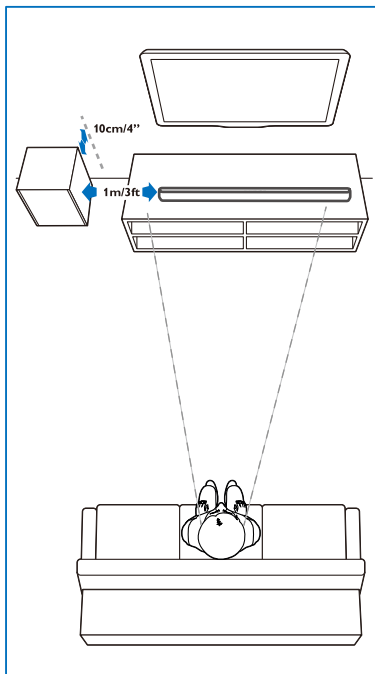

## 壁挂安装

### 说明事项

- 壁挂安装不当可能会造成事故、人身伤害或损害。如果您有任何疑问，请联系您所在国家/地区的客户服务。
- 在壁挂安装前，请确保墙壁能够承受回音壁音箱的重量。
- 在壁挂安装前，请勿取下回音壁音箱底部的橡胶脚垫，否则橡胶脚垫无法固定。
- 根据壁挂安装类型，确保使用合适长度和直径的螺钉。
- 请检查回音壁音箱背面的 USB 端口是否连接到 USB 设备。如果发现所连接的 USB 设备会影响壁挂安装，则需要使用其他尺寸合适的 USB 设备。

### 螺钉长度/直径

#### 建议的壁挂安装高度

建议您先安装电视机，然后再壁挂安装回音壁音箱。在预装电视的情况下，将回音壁音箱安装在距离电视底部 50 毫米 / 2.0 英寸的墙上。

### 警告!

- 为防止受伤，应根据安装说明将此设备牢固固定在地板/墙壁上。
- 建议的壁挂安装高度： $\leq 1.5$  米。

- 1 在墙上钻 4 个平行孔（根据墙壁类型，每个孔的直径为 3-8 毫米）。
  - ↳ 孔之间的距离为：616 毫米 / 24.25 英寸
  - ↳ 您可以使用随附的壁挂安装板来帮助在墙上确定钻孔的位置。

- 2 使用螺钉（随附）和螺丝刀（未随附）拧紧墙上的壁挂安装支架。确保安装牢固。
- 3 将装置提至壁挂安装支架上，然后卡入到位。

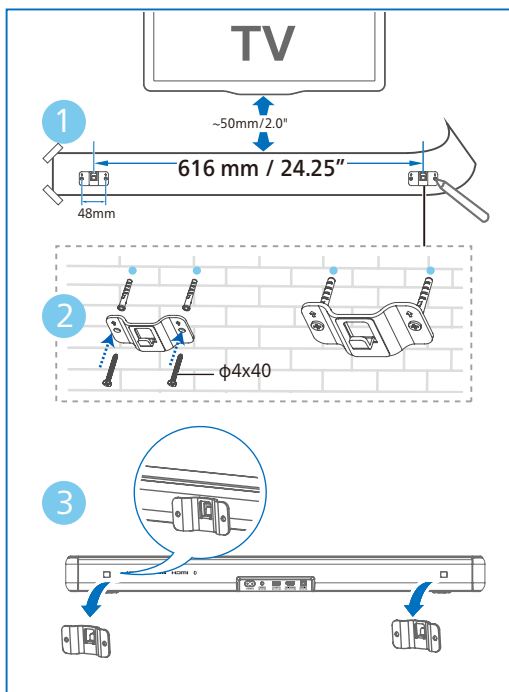

## 3 连接

本节可帮助您将回音壁音箱连接到电视和其他设备上，然后进行设置。

### 说明事项

- 有关标识和电源额定值，请参阅产品背面或底部的型号铭牌。
- 在进行或更改任何连接之前，请确保所有设备均已从电源插座上断开。

## 连接至 HDMI ARC

### HDMI ARC（音频回传通道）

回音壁音箱支持 HDMI ARC（音频回传通道）。如果您的电视符合 HDMI ARC 标准，您只需使用一根 HDMI 线缆即可通过回音壁音箱收听电视音频。

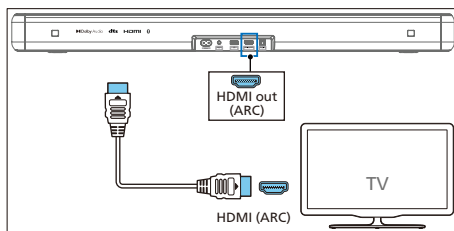

- 1 在电视上，打开 HDMI-CEC 操作。有关详细信息，请参阅电视用户手册。
  - 电视上的 HDMI ARC 接口标签可能不同。有关详细信息，请参阅电视用户手册。
- 2 使用高速 HDMI 电缆，将回音壁音箱上的 HDMI ARC 接口连接到电视上的 HDMI ARC 接口。

## 说明事项

- 您的电视必须支持 HDMI-CEC 和 ARC 功能。HDMI-CEC 和 ARC 必须设置为“开”。
- HDMI-CEC 和 ARC 的设置方法可能因电视而异。有关 ARC 功能的详细信息，请参阅电视用户手册。
- 确保使用支持 ARC 功能的 HDMI 电缆。

## 连接至光纤

- 1 使用光纤电缆将回音壁音箱上的 Optical in（光纤输入）接口连接至电视或其他设备上的 Optical out（光纤输出）接口。

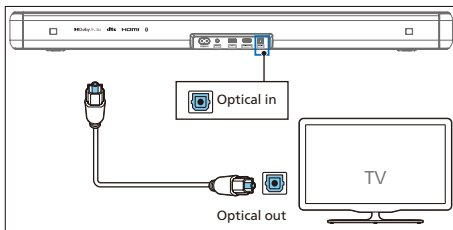

- 数字光纤接口可能标有 Spdif in（Spdif 输入）或 Spdif out（Spdif 输出）。

## 连接至音频输入

### 使用 3.5 毫米音频电缆

- 使用 3.5 毫米至 3.5 毫米音频电缆将电视的耳机插孔连接至回音壁音箱上的 Audio in（音频输入）插孔。

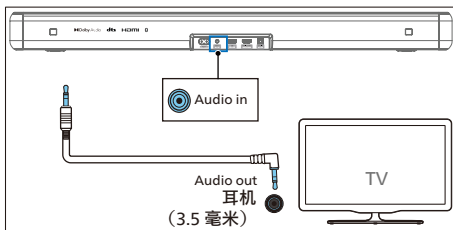

### 使用 3.5 毫米 RCA 音频电缆

- 使用 RCA 至 3.5 毫米音频电缆将电视的音频输出插孔连接至回音壁音箱上的 Audio in（音频输入）插孔。

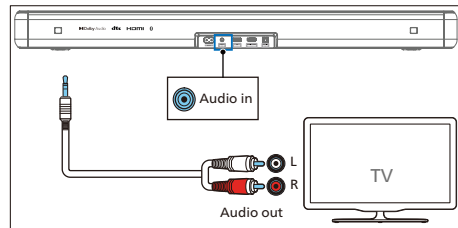

## 连接至电源

- 在连接交流电源线前，请确保已完成所有其他连接。
- 小心产品受损！确保电源电压与装置背面或底面印制的电压相符。

- 1 将电源线连接到回音壁音箱的 AC~ 插孔，然后连接到电源插座
- 2 将电源线连接到低音炮的 AC~ 插孔，然后连接到电源插座。

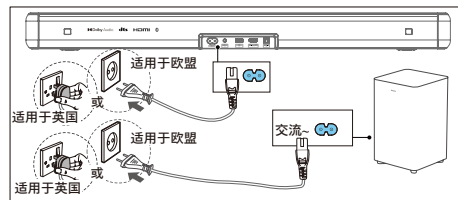

## 说明事项

- 电源线数量和插头类型因地区而异。

## 与低音炮配对

### 使用提示

- 低音炮应放在距离回音壁音箱 6 米内的开阔区域。

### 自动配对

将回音壁音箱和低音炮插入电源插座，然后按下装置或遥控器上的 ，将装置切换至 ON（开启）模式。低音炮和回音壁音箱将自动配对。

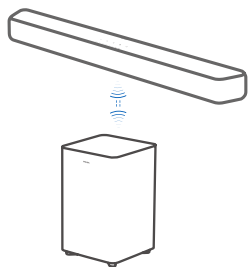

↳ 根据无线低音炮指示灯确定状态。

LED 状态	状态
快速闪烁	低音炮处于配对模式
常亮	已连接/配对成功
缓慢闪烁	未配对状态

### 使用提示

- 除手动配对外，请勿按下低音炮背面的 Pair（配对）按钮。

### 手动配对

如果听不到无线低音炮的音频，请手动配对低音炮。

- 再次从电源插座上拔下低音炮和回音壁音箱，然后在 3 分钟后重新插入电源。
- 按住低音炮背面的 Pair（配对）按钮 3 秒。  
↳ 低音炮上的指示灯将快速闪烁。
- 然后按下回音壁音箱或遥控器上的 , 以将回音壁音箱切换至 ON（开启）。  
↳ 成功后，低音炮上的指示灯将常亮。
- 如果指示灯仍然闪烁，请重复步骤 1-3。

### 使用提示

- 低音炮应放在距离回音壁音箱 6 米内（越近越好）的开阔区域。
- 移除低音炮和回音壁音箱之间的所有障碍物。
- 如果无线连接再次失败，请检查该位置周围是否存在冲突或强干扰（例如来自电子设备的干扰）。消除这些冲突或强干扰，然后重复上述步骤。

## 4 使用您的回音壁音箱

本节将帮助您使用回音壁音箱播放已连接设备的音频。

### 开始之前

- 按照快速入门指南和用户手册中的说明进行必要的连接。
- 将回音壁音箱切换至适用于其他设备的正确信号源。

## 应用程序下载

扫描二维码或在 Apple App Store 或 Google Play 中搜索“Philips Entertainment”，下载并安装应用程序。



使用 Philips Entertainment 应用程序，您可以设置音量级别、声音风格 (EQ)、对话增强、环绕声、自动音量调衡、AV 同步、LED 灯、信号源选择等。

## 开启和关闭

- 首次将回音壁音箱连接至电源插座时，装置将处于待机模式。
- 按下遥控器或回音壁音箱上的  按钮，将回音壁音箱切换至 ON (开启) 或 OFF (关闭)。
- 如果要完全关闭回音壁音箱，请从电源插座上拔下电源插头。

## 自动待机

- 如果电视或外部回音壁音箱断开连接 (或 USB、BT 功能位播放暂停) 或关闭，回音壁音箱会在大约 15 分钟后自动切换至待机模式。
- 在开机状态下长按  按钮 8 秒可启用或禁用自动待机 (15 分钟自动待机)。

## 说明事项

- 在 HDMI (ARC) 模式下，如果没有音频播放，则会在大约 15 分钟后进入网络待机模式。
- 在 Aux、USB、光纤和蓝牙模式下，如果没有音频播放，则装置会在大约 15 分钟后自动进入待机模式。

## 选择模式

反复按下回音壁音箱或遥控器上的  (信号源) 按钮，选择 HDMI ARC、BT、BT (LE Audio)、OPT、USB、AUX 模式。

- ↳ 切换播放信号源，前指示灯会相应亮起。

## 调节音量

### 调节回音壁音箱的音量

- 按 Vol+/Vol- (音量) 可增大或减小音量级别。
  - 调节音量时, 指示灯将增加/减少光量。根据相应的指示灯显示/闪烁 (图), 确定当前音量级别。

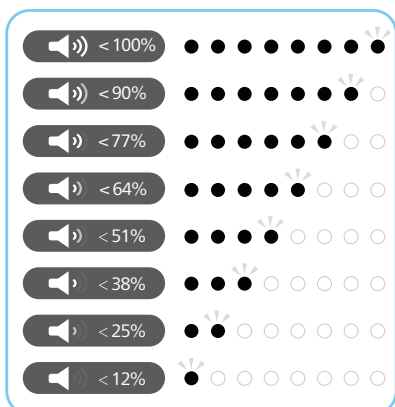

- 如需静音, 请按 **静音**。
- 如需恢复声音, 请再次按 **静音** 或按 Vol+/Vol- (音量)。

### 调节低音炮的音量

- 按 Bass +/- (低音炮) 可增大或减小低音炮的音量。

### 调整高音级别

- 按 Treble +/- 按钮可更改高频 (高音)。

低音/高音	LED 状态
+5	○●●●●●●●○
+4	○●●●●●●○
+3	○●●●●○
+2	○●●○
+1	○●○

0	●○○○○○○●
-1	○○○○○○○●
-2	○○○○○○●●
-3	○○○○○●●●
-4	○○○○○●●●●
-5	○○○●●●●●

## 选择均衡器 (EQ) 效果

根据您的视频或音乐需求选择预定义声音模式。

- 按下遥控器上的 EQ 按钮, 选择所需的预设均衡器效果。
- 按 EQ 按钮在模式间切换。
  - LED 亮起 3 秒, 以根据 EQ 模式定义显示当前 EQ 模式。

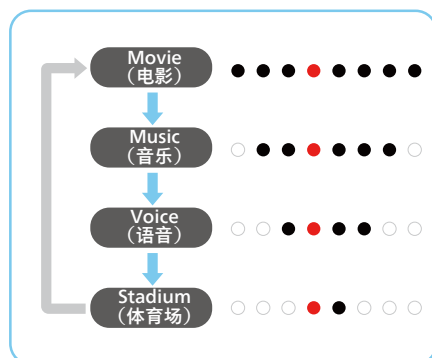

## LED 显示开 / 关指示灯

按住遥控器上的  (静音) 按钮 5 秒将启用 / 禁用 LED 显示。

- ↳ OFF (关闭)：按下任何按钮后，LED 亮度将恢复正常。LED 应当在闲置 10 秒后自动关闭。
- ↳ ON (开启)：LED 亮度不会自己熄灭。



### 使用提示



- 待机期间，无论 LED 显示是否设置为关闭，待机 LED 都应当会亮起。

## DTS Virtual X

无论房间大小、布局或扬声器配置如何，DTS Virtual:X 都能让您享受到多维音效。

DTS Virtual:X 技术采用 DTS 专有的虚拟高度和虚拟环绕声处理技术，可通过任何类型的输入源和扬声器配置提供身临其境的声音体验。





按下遥控器上的  按钮，以启用或禁用虚拟开启。

状态	 LED 状态
ON	 (← →) (中间两个 LED 向右/左扩散)
OFF	 (→ ←) (左/右两个 LED 靠近中间)

- ON (开启)：此模式使用具有虚拟高度和虚拟环绕声处理功能的 DTS Virtual:X，可在不使用天空声道模式时实现三维音效。
- OFF (关闭)：请勿使用“DTS Virtual:X”。

## 自动音量调衡



按 AVL 按钮可切换自动音量调衡 ON (开启) / OFF (关闭) 状态或夜间模式。

状态	 LED 状态
OFF	
ON	
NIGHT	

- OFF (关闭)：请勿使用“自动音量”。
- ON (开启)：实时响应不同信号源和类型的内容，以保持一致的响度。
- NIGHT (夜间)：为所有信号源和类型的内容保持均匀的响度、增强的声音和对话，使其在安静的聆听环境中更容易被听到。

## 通过蓝牙设备播放



通过蓝牙，将回音壁音箱连接到您的蓝牙设备（如 iPad、iPhone、iPod touch、Android 手机或笔记本电脑），然后您就可以通过回音壁音箱扬声器收听存储在设备上的音频文件。

- 1 按下回音壁音箱上的  按钮或遥控器上的  (信号源)，以选择 BT (蓝牙) 模式。  
↳ BT 指示灯将闪烁蓝色。
- 2 在蓝牙设备上，打开蓝牙，搜索并选择 Philips TAB5309，以开始连接（有关如何启用蓝牙的信息，请参阅蓝牙设备用户手册）。



- ↳ 在连接过程中，BT 指示灯将闪烁蓝色。
- 3 稍作等待，直至听到回音壁音箱发出语音提示。
    - ↳ 如果连接成功，BT 指示灯将常亮蓝色。
  - 4 选择并播放蓝牙设备上的音频文件或音乐。
    - 播放期间，如果有来电，音乐播放将会暂停。通话结束后将继续播放。
    - 如果您的蓝牙设备支持 AVRCP 配置文件，则您可以在遥控器上按 ◀◀/▶▶ 跳至曲目，或按 ▶▶ 暂停/恢复播放。

如果您的手机支持 LE 音频，您可以体验并享受这一新功能。

- 1 按下回音壁音箱上的  按钮或遥控器上的 （信号源），以选择 BT (LE Audio) (BT [LE 音频]) 模式。
  - ↳ BT 指示灯将闪烁白色。
- 2 在 LE 音频设备上，打开设置并开启蓝牙（确保 LE 音频设备上的 LE 音频功能已激活），搜索并选择 Philips TAB5309-LEA 以开始连接。

LED	状态	名称
蓝色	BT	飞利浦 TAB5309
白色	BT (LE 音频)	飞利浦 TAB5309-LEA

如需退出蓝牙，您可以：

- 将装置切换至其他信号源。
- 通过蓝牙设备禁用该功能。或者将蓝牙设备置于最大操作范围之外。出现语音提示后，蓝牙设备将与装置断开连接。
- 按住回音壁音箱上的  按钮。

## 说明事项

- 放在没有障碍物的开阔空间。回音壁音箱和蓝牙设备之间的最大操作范围约为 10 米（30 英尺）。
- 不保证与所有蓝牙设备都兼容。
- 音乐传输可能会被设备和回音壁音箱之间的障碍物中断，如墙壁、覆盖装置的金属外壳或附近以相同频率运行的其他设备。

## 收听外部设备

确保回音壁音箱已连接至电视或音频设备。

- 1 反复按回音壁音箱或遥控器上的 （信号源）按钮，选择 HDMI ARC、OPT、AUX 模式。
  - ↳ 回音壁音箱上的指示灯将显示当前正在使用的模式。
- 2 直接操作音频设备以获得播放功能。
- 3 按 +/-（音量）按钮可将音量调整到所需级别。

## 说明事项

- 在光纤/HDMI ARC 模式下，如果装置没有声音输出，您可能需要激活源设备（例如电视、DVD 或 Blu-ray 播放机）上的 PCM 或 Dolby Digital 信号输出。

## 通过 USB 播放音频

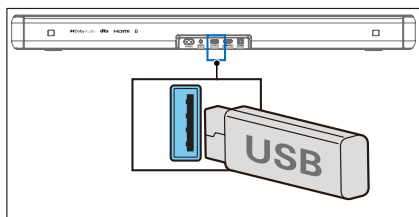

享受 USB 存储设备（如 MP3 播放机和 USB 闪存存储器等）上的音频。

### 1 插入 USB 设备。



### 2 反复按回音壁音箱或遥控器上的 （信号源）按钮，以选择 USB 模式。

### 3 播放期间：

按钮	操作
	开始、暂停或恢复播放
	跳至上一曲目
	跳至下一曲目

### 说明事项

- 本产品可能与某些类型的 USB 存储设备不兼容。
- 如果使用 USB 延长线、USB 集线器或 USB 多功能读卡器，则可能无法识别 USB 存储设备。
- 读取文件时请勿移除 USB 存储设备。
- 系统最多可支持 128 GB 内存的 USB 设备。
- 本系统可以播放 MP3/WAV/FLAC。
- 支持 USB 端口：5V --- 500mA。

## 出厂重置

将设备重置为默认设置。

- 打开回音壁音箱，同时按住 **+** 和 **-** 按钮 8 秒。
  - ↳ 所有 LED 亮起 5 秒，待机 LED 呈红色。

项目	默认设置
EQ	Movie（电影）
Master Volume（主音量）	10
Subwoofer Volume（低音炮音量）	0
Treble（高音）	0
Surround（环绕）	OFF（关闭）
Auto Volume（自动音量）	OFF（关闭）
Night（夜间）	OFF（关闭）
Source（信号源）	HDMI-ARC
BT pairing info（BT 配对信息）	Clear（清除）
AV SYNC（AV 同步）	0
DISPLAY（显示）	ON（开启）
Auto Standby（Auto Power Down）（自动待机 [自动关机]）	ON（开启）
Dialogue enhancement（对话增强）	OFF（关闭）

# 5 产品规格

## 说明事项

- 规格和设计随时可能变更，恕不另行通知。

## 蓝牙/无线

蓝牙配置文件	A2DP、AVRCP
蓝牙版本	V 5.4
蓝牙频率范围/发射器功率 (EIRP)	2402 ~ 2480MHz < 10dBm
2.4G 无线频率范围/发射器功率 (EIRP)	2402 ~ 2480MHz < 10dBm

## 功放器部分

总计	RMS 120W @THD <=10% 最大 240W
----	--------------------------------

## 回音壁音箱

电源	100-240V~ 50/60Hz
功耗	25 W
待机功耗	标准待机模式 < 0.50 W 网络待机模式 < 2.0 W
频率响应	150Hz - 20KHz
扬声器阻抗	8Ω x 2
USB 直放版本	2.0 全速
USB	5V --- 500mA
尺寸 (宽 x 高 x 深)	766 x 67.3 x 91 mm
重量	1.6 kg
工作温度	0°C - 45°C

## 低音炮

电源	100-240V~ 50/60 Hz
功耗	20 W
待机功耗	< 0.50 W
频率响应	40Hz - 150Hz
阻抗	4 Ω
尺寸 (宽 x 高 x 深)	195 x 315.5 x 195 mm
重量	3.03 kg
工作温度	0°C - 45°C

## 遥控器

距离/角度	6 米/30°
电池类型	AAA (1.5V X 2)

## 支持的音频格式

HDMI ARC	LPCM 2ch、LPCM 5.1ch、 Dolby Digital、Dolby Digital plus、DTS Digital surround 5.1
光纤	LPCM 2ch、LPCM 5.1ch、 Dolby Digital、DTS Digital Surround 5.1
蓝牙	SBC
USB	MP3/WAV/FLAC

## 6 故障排除



### 警告

- 小心触电。切勿拆卸产品外壳。

为保证保修有效，切勿尝试自行维修产品。

如果您在使用本产品时遇到问题，请在请求服务之前检查以下几点。如果仍有问题，请访问 [www.philips.com/support](http://www.philips.com/support) 获取支持。

### 主装置

主装置上的按钮不起作用。

- 断开电源几分钟，然后重新连接。

### 无电源

- 确保已正确连接交流电源线。
- 确保交流电源插座通电。
- 按下遥控器或回音壁音箱上的  按钮，以打开回音壁音箱。

### 声音

回音壁音箱扬声器没有声音。

- 将音频线从回音壁音箱连接到电视或其他设备。但是，在以下情况下，您不需要单独的音频连接：
  - 回音壁音箱和电视通过 HDMI ARC 连接进行连接，或
  - 设备已连接到回音壁音箱上的 HDMI 输入接口。
- 在遥控器上，选择正确的音频输入。
- 确保回音壁音箱未静音。

声音失真或有回声。

- 如果您通过本产品播放电视的音频，请确保电视已静音。

无线低音炮没有声音。

- 手动将低音炮连接至主装置。
- 增大音量。按下遥控器或回音壁音箱上的 + (调高音量)。
- 使用任一数字输入时，如果没有音频：
  - 尝试将电视输出设置为 PCM 或
  - 直接连接到您的 Blu-ray/其他信号源。
  - 某些电视无法传输数字音频。
- 您的电视可能设置为可变音频输出。确认音频输出设置已设置为固定或标准，而不是可变。有关更多详细信息，请参阅电视用户手册。
- 如果使用蓝牙，请确保源设备上的音量已调高且设备未静音。

### 蓝牙

设备无法与回音壁音箱连接。

- 设备不支持回音壁音箱所需的兼容配置文件。
- 您尚未启用设备的蓝牙功能。有关如何启用此功能的信息，请参阅设备用户手册。
- 设备未正确连接。请正确连接设备。
- 回音壁音箱已与其他蓝牙设备连接。断开连接的设备，然后重试。

所连接的蓝牙设备的音频播放质量较差。

- 蓝牙接收效果不佳。将设备移近回音壁音箱，或移除设备与回音壁音箱之间的任何障碍物。

我在蓝牙设备上找不到此装置的蓝牙名称。

- 确保蓝牙设备上的蓝牙功能已激活。
- 将装置与蓝牙设备重新配对。

---

### 遥控器不工作

- 在按下任何播放控制按钮之前，请先选择正确的信号源。
- 缩短遥控器与装置之间的距离。
- 插入电池时，按照所示对准极性 (+/-)。
- 更换电池。
- 将遥控器直接对准装置正面的传感器。

---

低音炮处于闲置状态或低音炮的指示灯未亮起

- 从电源插座上拔下电源线，并在 3 分钟后重新插入以重置低音炮。

## 7 商标



采用的 HDMI 商标、HDMI 高清多媒体接口、HDMI 商业外观及 HDMI 徽标是 HDMI Licensing Administrator, Inc 在美国及其他国家 / 地区的商标或注册商标。



Dolby、Dolby Audio 和双 D 符号是 Dolby Laboratories Licensing Corporation 的注册商标。

在 Dolby Laboratories 许可下制造。



Bluetooth® 字标和徽标是 Bluetooth SIG, Inc. 所有的注册商标，MMD Hong Kong Holding Limited 对此类标记的任何使用均已获得许可。其他商标和商品名称是其各自所有者的商标和商品名称。



有关 DTS 专利，请访问 <http://patents.dts.com>。在 DTS, Inc. 或 DTS Licensing Limited 许可下制造。DTS、Digital Surround、Virtual:X 和 DTS 徽标是 DTS, Inc. 在美国及其他国家 / 地区的注册商标或商标。© 2021 DTS, Inc. 保留所有权利。



规格随时可能变更，恕不另行通知。

有关最新更新和文档，请访问 [www.Philips.com/support](http://www.Philips.com/support)。

飞利浦及飞利浦盾牌标志是 Koninklijke Philips N.V. 的注册商标，并在授权下使用。

本产品由 MMD Hong Kong Holding Limited 或其附属公司制造并负责销售，而 MMD Hong Kong Holding Limited 是本产品相关事务的担保人。

