

PHILIPS

AVENT

SCD841
SCD843
SCD845



دليل المستخدم

المحتويات

4	مقدمة
4	الوصف العام
5	معلومات مهمة معنية بالسلامة
5	مهم
8	التجهيز للاستخدام
8	وحدة الطفل
8	وحدة الوالدين
9	استخدام شاشة مراقبة الطفل
9	ربط وحدة الوالدين بوحدة الطفل
11	تحديد موضع شاشة مراقبة الطفل
13	الميزات والإعدادات
13	مستوى الصوت
13	السطوع
14	أضواء مستوى الصوت
14	الأوضاع
17	الإضاءة الليلية
18	الأغاني
20	الرد
21	مميزات القائمة
26	مشبك الحزام
26	التنظيف والصيانة
28	التخزين
28	طلب الملحقات
28	إعادة التدوير
28	معلومات حول البيئة
29	إزالة البطارية المدمجة
29	الدعم
30	الأسئلة المتداولة
35	التثبيت على الحائط

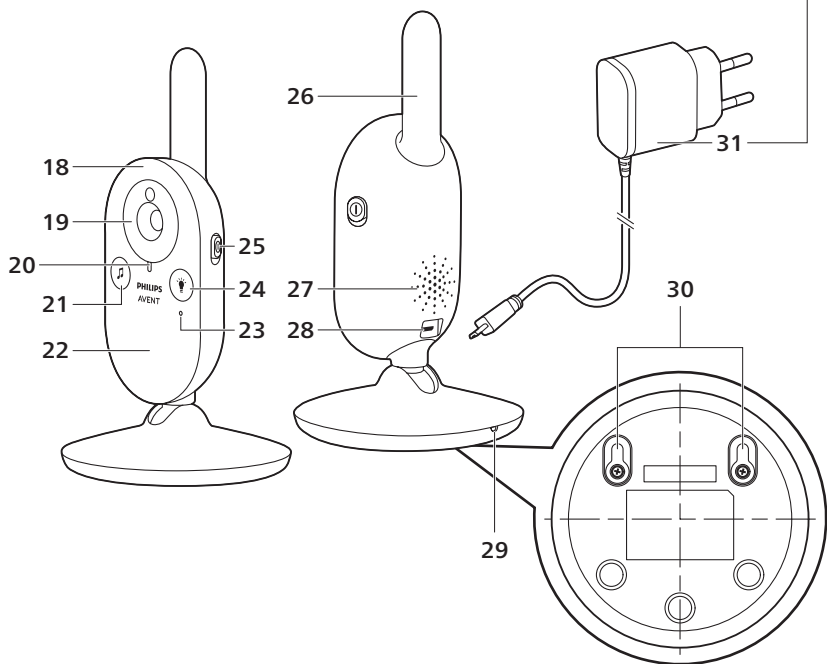
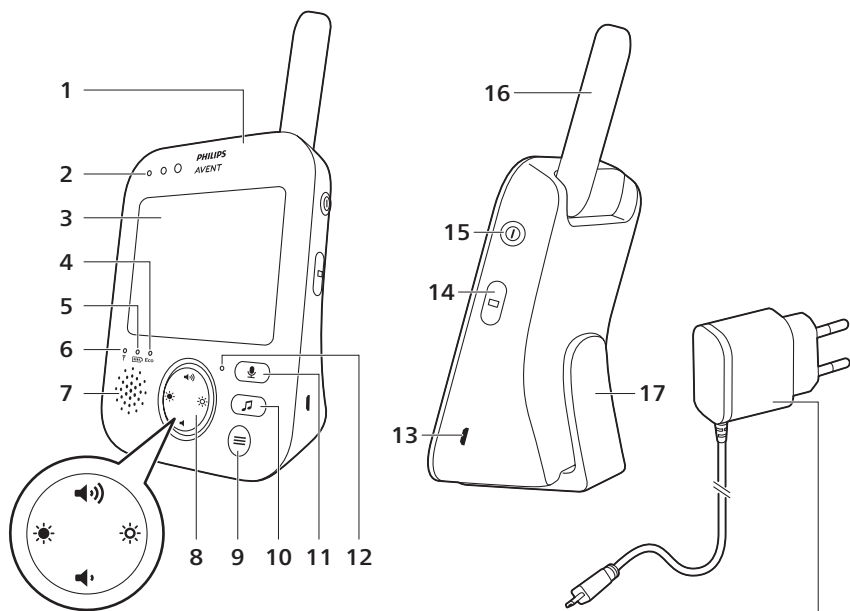

تهانينا على شرائك الجهاز ومرحبًا بك في عالم Philips Avent! لتستفيد بشكل كامل من الدعم الذي تقدمه Philips Avent، قم بتسجيل منتجك على www.philips.com/welcome.

توفر لك شاشة مراقبة الطفل بالفيديو من Philips Avent الدعم على مدار الساعة وتسمح لك بروية طفلك ليلاً ونهارًا من أي مكان في المنزل. وتضمن أحدث التقنيات الرقمية توفير صوت واضح وأوضح صورة لطفلك. وهذا يمنحك شعورًا إضافيًا بالأمان دون دخول غرفة الطفل وإزعاج نومه.

الوصف العام

- 1 وحدة الوالدين
- 2 أضواء مستوى الصوت
- 3 الشاشة
- 4 مصباح ECO
- 5 مصباح حالة البطارية
- 6 مصباح الربط
- 7 مكبر الصوت
- 8 زر التحكم (التنقل بين القوائم / الصوت / السطوع)
- 9 زر القائمة
- 10 زر الأغنية
- 11 زر الرد
- 12 ميكروفون
- 13 مقيس لمهابي الطاقة
- 14 زر الوضع
- 15 زر التشغيل/الإيقاف
- 16 الهوائي
- 17 مشبك الحزام
- 18 وحدة الطفل
- 19 الكاميرا
- 20 مصباح التشغيل
- 21 زر تشغيل/إيقاف الأغنية
- 22 الإضاءة الليلية
- 23 ميكروفون
- 24 زر تشغيل/إيقاف تشغيل الإضاءة الليلية
- 25 شريحة التشغيل/إيقاف التشغيل
- 26 الهوائي
- 27 مكبر الصوت
- 28 مقيس لمأخذ صغير
- 29 مستشعر درجة الحرارة
- 30 ثقب التثبيت على الحائط
- 31 المهابي (2x)

معلومات مهمة معنية بالسلامة

يرجى قراءة هذه المعلومات المهمة بعناية قبل استخدام الجهاز والاحتفاظ بها للرجوع إليها في المستقبل.

مهم

شاشة مراقبة الطفل هذه مُصممة كعامل مساعد. وليست بديلاً للمراقبة المسؤولة والمناسبة من البالغين ويجب عدم استخدامها كذلك.

لا تترك الطفل أبداً بمفرده في المنزل. واحرص دائماً على وجود شخص ما للاعتناء بالطفل والعناية باحتياجاته.

إخلاء المسؤولية

يرجى ملاحظة أنك تستخدم شاشة مراقبة الطفل هذه على مسؤوليتك الشخصية. Koninklijke Philips N.V. والشركات التابعة لها غير مسؤولة عن تشغيل شاشة مراقبة الطفل هذه أو استخدامها ومن ثم، لا تقبل أية مسؤولية مدنية فيما يتعلق باستخدامك لهذه الشاشة.

خطر

- لا تغمر أي جزء من شاشة مراقبة الطفل في الماء أو أي سائل آخر. لا تضع الجهاز في مكان يمكن أن يتساقط منه الماء أو أي سائل آخر عليه. لا تستخدم شاشة مراقبة الطفل في الأماكن الرطبة أو بالقرب من الماء.
- لا تضع أي جسم فوق سطح شاشة مراقبة الطفل ولا تغطها. لا تسد فتحات التهوية. التزم بتعليمات الشركة المصنعة عند التركيب.

تحذير: خطر الاختناق—احتمال اختناق الأطفال بالحبال. يجب إبقاء هذا الحبل بعيداً عن متناول الأطفال (مسافة تتخطى 3 أقدام (0,9 أمتار)). يجب عدم إزالة هذه البطاقة.



تحذير

- تأكد من توافق مستوى الفولتية الموضح على المهايئ مع فولتية التيار الكهربائي المحلي قبل توصيل الجهاز.
- لا تعطل أي جزء في المهايئ ولا تقطعه حيث يتسبب ذلك في حالة خطيرة.
- لا تستخدم إلا المهايئ المزود.
- إذا تعرض المهايئ للتلوث، فيجب استبداله دائماً بمهايئ من نوع أصلي لتفادي وقوع خطر.
- يمكن استخدام هذا الجهاز بواسطة الأطفال من سن 8 سنوات وأكثر وبواسطة الأشخاص ذوي القدرات الجسدية أو الحسية أو العقلية المنخفضة، أو من لم يكن لديهم سابق خبرة أو معرفة، إذا ما تقدم لهم الإشراف أو الإرشادات المتعلقة باستخدام الجهاز بطريقة آمنة وإذا فهموا مخاطره. يجب على الأطفال عدم العبث بالجهاز. لا يجوز إجراء عمليات التنظيف وصيانة المستخدم بواسطة الأطفال إلا إذا كان تحت الإشراف.

- تجنب السير على سلك التيار الكهربائي أو الضغط عليه خاصة عند القوابس والمقابض الملائمة ومكان خروجها من الجهاز.
- تأكد من وضع شاشة مراقبة الطفل بحيث لا يعوق سلكها المدخل أو الممر. في حالة وضع شاشة مراقبة الطفل على طاولة أو خزانة منخفضة، لا تدع سلك التيار الكهربائي يتدلى فوق حافة الطاولة أو الخزانة. تأكد من عدم وضع السلك على الأرضية على نحو يمثل خطر التعثر.
- احتفظ بمواد التغليف (الحقائب البلاستيكية وحواجز الورق المقوى وغيرها) بعيدًا عن متناول الأطفال، فهي ليست لعبة.
- لتجنب التعرض لصدمة كهربائية، لا تفتح حاوية وحدة الطفل أو وحدة الوالدين.

تعليمات السلامة المتعلقة بالبطارية

- لا تستخدم هذا المنتج إلا للغرض المخصص له، واتبعي إرشادات السلامة العامة وتلك الخاصة بالبطارية كما هو موضَّح في دليل المستخدم هذا. قد يؤدي أي سوء استخدام إلى صدمة كهربائية، أو التسبب بحروق، أو اندلاع حريق، وغيرها من المخاطر أو الإصابات.
- استخدم فقط ملحقات Philips الأصلية والمواد الاستهلاكية. استخدم فقط سلاسل وحدة الإمداد القابلة للفصل (ASSA105x-050100 (E أو x = B) أو سلاسل PSAC05x-050L6 (E أو x = K).
- يجب شحن المنتج واستخدامه وتخزينه على حرارة تتراوح ما بين 0 و 40 درجة مئوية.
- يجب دائماً فصل المنتج عن مصدر الطاقة بعد شحنه بالكامل.
- يجب عدم حرق المنتجات وبطارياتها وعدم تعريضها لأشعة الشمس المباشرة أو لدرجات حرارة مرتفعة (على سبيل المثال، في السيارات الحامية أو بالقرب من الفرن). قد تنفجر البطاريات في حال تعرّضت للسخونة المفرطة.
- في حال أصبح المنتج ساخناً بشكل غير طبيعي، أو كان يصدر رائحة غير اعتيادية، أو يتغيّر لونه، أو في حال كانت عملية الشحن تستغرق وقتاً أطول من المعتاد، توقّف عن استخدام المنتج وشحنه واتصل بوكيل Philips المحلي.
- لا تضعي المنتجات وبطارياتها في أفران المايكروويف أو على أجهزة الطبخ بالتحريض.
- يحتوي هذا المنتج على بطارية قابلة لإعادة الشحن لا يمكن استبدالها. يجب عدم فتح المنتج لاستبدال البطارية القابلة لإعادة الشحن.
- عند التعامل مع البطاريات، تأكدي من أن يديك والمنتج والبطاريات جافة.
- لتفادي إجماء البطاريات أو تسرب مواد سامة أو خطيرة منها، يجب عدم تعديل المنتجات أو البطاريات أو ثقبها أو إلحاق الضرر بها، وعدم فك البطاريات أو إجراء قصر دائرة كهربائية أو شحنها بشكل مفرط أو شحنها عكسياً.
- لتفادي قصر الدارة الكهربائية العرضية للبطاريات بعد إزالتها، لا تدعي أطراف البطاريات تلامس أجساماً معدنية (على سبيل المثال، القطع المعدنية، ودبابيس الشعر، والخواتم). لا تقومي بلف البطاريات بورق الألومنيوم. ضعي شريطاً لاصقاً على أطراف البطاريات أو ضعي البطاريات في كيس بلاستيكي قبل التخلص منها.
- إذا تعرّضت البطاريات للضرر أو بدأت بالتسرب، فتفادي ملامستها البشرة أو العين. في هذه الحالة، اغسليها جيداً وعلى الفور بالمياه واستشري طبيبك.

تنبيه

- لا تقم بتركيب الجهاز بالقرب من مصادر الحرارة مثل أجهزة الرادياتير ومسجلات الحرارة والأفران أو غيرها من الأجهزة (بما في ذلك مكبرات الصوت) التي ينبعث منها حرارة.
- تأكد من جفاف اليدين عند التعامل مع المهابئات والقوابس وسلك التيار الكهربائي.
- جميع العلامات المطلوبة المتعلقة بوحدة الطفل ووحدة الوالدين ومهايئ الطاقة موجودة على الجزء السفلي من وحدة الطفل ووحدة الوالدين ومهايئ الطاقة.

إعلان المطابقة

- تعلن شركة Philips Consumer Lifestyle بموجب هذا المستند أن هذا المنتج متوافق مع المتطلبات الأساسية وغيرها من أحكام التوجيه الأوروبي 2014/53 EU ذات الصلة. تتوفر نسخة من إعلان المطابقة الخاص بالمفوضية الأوروبية على www.philips.com/support

التوافق مع EMF

- يتوافق هذا الجهاز مع كافة المعايير والقوانين القابلة للتطبيق والمتعلقة بالتعرض للحقول الكهرومغناطيسية.

التجهيز للاستخدام

وحدة الطفل

ضع مهائئ الطاقة في وحدة الطفل وأدخل المهائئ في مقبس الحائط.

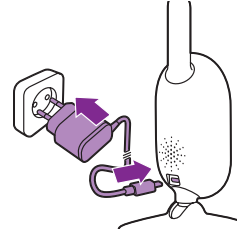

وحدة الوالدين

تعمل وحدة الوالدين ببطارية ليثيوم أيون مدمجة قابلة لإعادة الشحن. اتبع الخطوات التالية لشحن وحدة الوالدين:

- 1 ضع مهائئ الطاقة في وحدة الوالدين وأدخل المهائئ في مقبس الحائط.
- يضيء مصباح حالة البطارية باللون البرتقالي للإشارة إلى أنه يتم شحن الجهاز الآن.

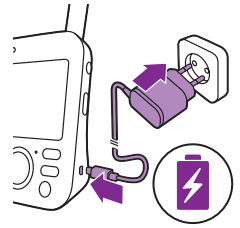

- عند شحن البطارية بالكامل، يضيء مصباح حالة البطارية باللون الأخضر بشكل مستمر.



- عند شحن الوحدة المخصصة للأهل لمدة 3 ساعات، يمكن استخدامها لاسلكيًا لحوالي 10 ساعات في وضع ECO.
- إذا تم تشغيل وحدة الوالدين أثناء الشحن، فإن الشحن يستغرق ضعف المدة تقريبًا.

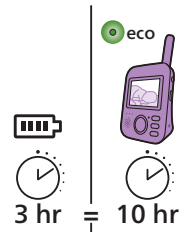

- عندما تكون البطارية القابلة لإعادة الشحن الخاصة بوحدة الوالدين فارغة تقريبًا، يومض مصباح حالة البطارية باللون الأحمر وتصدر وحدة الوالدين صوت صافرة.
- وإذا كانت البطارية فارغة تمامًا ولم تكن وحدة الوالدين متصلة بالتيار الكهربائي، فسيوقف تشغيل وحدة الوالدين تلقائيًا وتفقد الاتصال مع وحدة الطفل.

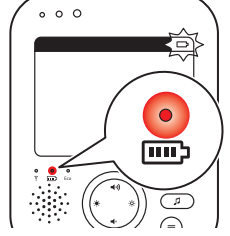

ملاحظة: لا يمكن إزالة البطارية المدمجة القابلة لإعادة الشحن من المنتج.

ملاحظة: وتتفرغ البطارية تدريجيًا وببطء شديد، حتى عندما تكون وحدة الوالدين مطفأة.

نصيحة: لتوفير طاقة البطارية، قم بإيقاف تشغيل وحدة الوالدين عند عدم استخدامها.

ملاحظة: وننصحك بالاستمرار في توصيل وحدة الوالدين بالتيار الكهربائي طوال الليل. وإذا كانت البطارية الخاصة بوحدة الوالدين تفرغ أثناء الليل، فستصدر الوحدة صوت صافرة وهذا قد يوقظك.

استخدام شاشة مراقبة الطفل

ربط وحدة الوالدين بوحدة الطفل

- 1 ادفع شريحة التشغيل/إيقاف التشغيل على وحدة الطفل لأعلى على وضع التشغيل (ON).

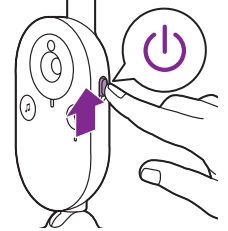

- 2 عندما تكون وحدة الطفل على وضع التشغيل، يضيء مصباح التشغيل على وحدة الطفل باللون الأخضر.

ملاحظة: يضيء مصباح التشغيل على وحدة الطفل دائمًا باللون الأخضر، حتى عندما لا يكون هناك اتصال مع وحدة الوالدين.

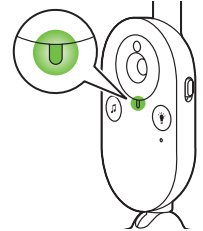

- 3 تأكد من أن وحدة الوالدين ووحدة الطفل بعيدين بمسافة 2.5 متر/8.2 أقدام على الأقل عن بعضهما البعض لتجنب سماع الأصوات المترددة.

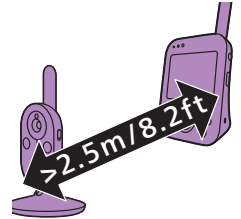

4 اضغط على زر التشغيل/إيقاف التشغيل على الوحدة المخصصة للأهل لمدة ثانية واحدة لتشغيلها.

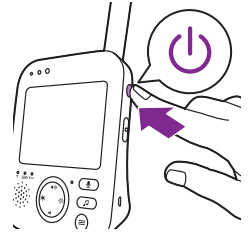

- تضيء الشاشة، وتظهر صورة الربط على الشاشة ويضيء مصباح الربط باللون الأحمر. تبدأ وحدة الوالدين في البحث عن وحدة الطفل.

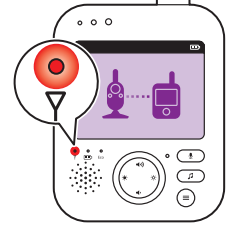

- عندما يتم ربط وحدة الوالدين ووحدة الطفل، يضيء مصباح الربط باللون الأخضر على وحدة الوالدين ويظهر شريط واحد أو أكثر على الشاشة.

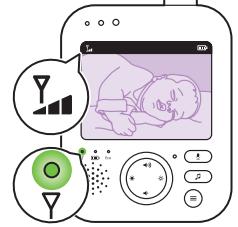

ملاحظة: يستغرق الأمر أقل من 10 ثوانٍ لإتمام عملية الربط بين وحدة الوالدين ووحدة الطفل.

- عندما يتم إيقاف تشغيل وحدة الطفل، تظهر على وحدة الوالدين صورة خارج النطاق. تأكد من تشغيل وحدة الطفل.

- وإذا لم يتم إنشاء أي اتصال، يتحول مصباح الربط إلى اللون الأحمر، وتصدر وحدة الوالدين صوت 3 صافرات قصيرة كل 20 ثانية وتظهر صورة خارج النطاق على الشاشة.

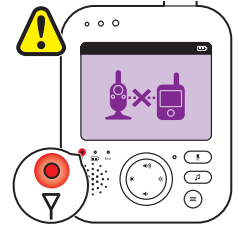

تحديد موضع شاشة مراقبة الطفل

تحذير: يمثل سلك وحدة الطفل خطرًا محتملاً للاختناق. تأكد من إبعاد وحدة الطفل وسلكتها عن طفلك بمسافة 1 متر/3.5 أقدام على الأقل. لا تضع شاشة مراقبة الطفل أبدًا داخل سريره أو حاوية اللعب.

1 للاكتشاف الأمثل للصوت، تأكد من عدم إبعاد وحدة الطفل بمسافة أكبر من 1.5 متر/5 أقدام عن الطفل. تأكد من إبعاد وحدة الطفل عن الطفل بمسافة 1 متر/3.5 أقدام على الأقل بسبب الخطر المحتمل للاختناق.

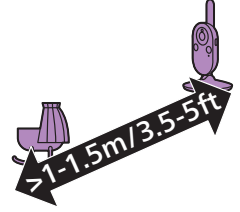

2 ضع وحدة الوالدين في نطاق عمل وحدة الطفل. وتأكد من أنها تبعد عن وحدة الطفل بمسافة 2.5 متر/8.2 أقدام على الأقل لتجنب سماع الأصوات المرتدة.

ملاحظة: إذا كنت تستخدم هاتفًا لاسلكيًا أو جهاز فيديو لاسلكي أو شبكة Wi-Fi أو مايكروويف أو جهاز يعمل بتقنية Bluetooth بتردد 2.4 جيجاهرتز وواجهت تداخل على أي من وحدة الوالدين أو وحدة الطفل، فقم بتحريك وحدة الوالدين حتى لا يكون هناك مزيد من التداخل.

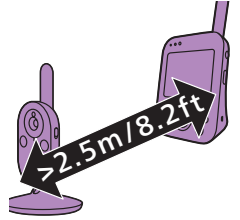

3 هناك طريقتان لوضع وحدة الطفل:

a ضع وحدة الطفل على سطح مستقر ومستو وأقوي.

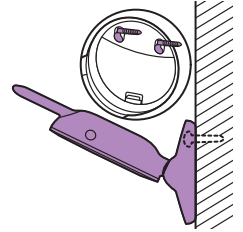

b قم بتحديث وحدة الطفل على الحائط باستخدام المسامير المرفقة معها.

نصيحة: يمكن العثور على نموذج (انظر 'التثبيت على الحائط') التثبيت على الحائط لتثبيت وحدة الطفل على الحائط في نهاية دليل المستخدم هذا.

نصيحة: واستخدم النموذج المرفق لتحديد المكان المحدد لتقريب المسامير على الحائط.

نصيحة: ضع وحدة الطفل على مستوى أعلى للحصول على رؤية جيدة لسرير الطفل أو حاوية اللعب.

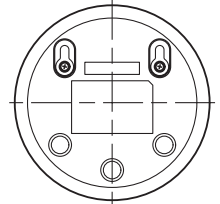

اضبط وحدة الطفل بطريقة تضمن الحصول على أفضل رؤية لطفلك. يمكن تدوير وحدة الطفل لوضعها على الطريقة المطلوبة.

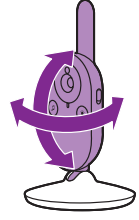

نطاق التشغيل

يصل نطاق التشغيل إلى 50 مترًا / 165 قدمًا في الداخل و 300 مترًا / 985 قدمًا في الخارج. ويختلف نطاق تشغيل شاشة مراقبة الطفل حسب البيئة المحيطة والعوامل التي تسبب التداخل. تسبب المواد الرطبة والمبللة درجة عالية من التداخل بحيث تصل نسبة الفقد في النطاق إلى 100%.



المواد الجافة	سمك المادة	الفقد في النطاق
الخشب والجبس والورق المقوى والزجاج (بدون معادن أو أسلاك أو رصاص)	أصغر من 30 سم (12 بوصة)	0-10%
الطوب والخشب الرقائقي	أصغر من 30 سم (12 بوصة)	5-35%
الخرسانة المسلحة	أصغر من 30 سم (12 بوصة)	30-100%
الشبكات أو القضبان المعدنية	أصغر من 1 سم (0.4 بوصة)	90-100%
الصفائح المعدنية أو الألومنيوم	أصغر من 1 سم (0.4 بوصة)	100%

الميزات والإعدادات

مستوى الصوت

يمكنك ضبط مستوى صوت السماعات بوحدة الوالدين على المستوى الذي تفضله.

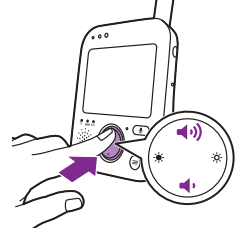

1 اضغط على الجزء العلوي أو السفلي من زر التحكم لضبط مستوى الصوت.

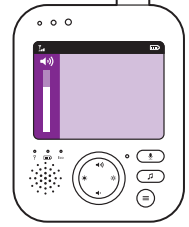

نصيحة: تأكد من تهيئة الصوت مع الأجواء المحيطة. وفي ظل الأجواء الصاخبة، يمكن تشغيل التنبيه بالاهتزاز أيضاً.

يظهر شريط الصوت على الشاشة لعرض الصوت المحدد.

ملاحظة: إذا تم ضبط الصوت على مستوى عالٍ، فستستهلك وحدة الوالدين المزيد من الطاقة.

ملاحظة: عندما يكون شريط الصوت عند أدنى مستوى له، يتم كتم الصوت. ويظهر رمز كتم الصوت بوحدة الوالدين في شريط الحالة ولن تتلقى إلا تنبيهات وفيديو من وحدة الوالدين.

السطوع

يمكنك ضبط سطوع الشاشة بوحدة الوالدين على المستوى الذي تفضله.

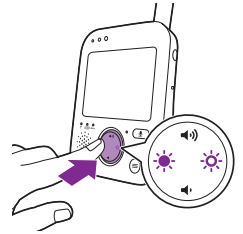

1 اضغط على الجزء الأيسر أو الأيمن من زر التحكم لضبط سطوع الشاشة بوحدة الوالدين.



يظهر شريط السطوع على الشاشة لعرض سطوع الشاشة المحدد.

ملاحظة: إذا تم ضبط السطوع على مستوى عالٍ، فستستهلك وحدة الوالدين المزيد من الطاقة.

أضواء مستوى الصوت

تراقب وحدة الوالدين مستوى الصوت بشكل مستمر في غرفة طفلك، ويضيء مستوى الصوت على وحدة الوالدين ليتيح لك معرفة ما إذا تم التقاط أي صوت في غرفة الطفل.

طالما لم يتم اكتشاف أي صوت، تنطفئ أضواء مستوى الصوت.



عندما تلتقط وحدة الطفل أي صوت، يضيء واحد أو أكثر من أضواء مستوى الصوت على وحدة الوالدين باللون الأخضر. ويعتمد عدد الأضواء التي تستمر في الإضاءة على جهازة الصوت الذي تلتقطه وحدة الطفل. فكلما ارتفع صوت بكاء الطفل، تضيء المزيد من أضواء مستوى الصوت باللون الأخضر.



الأوضاع

تأتي شاشة مراقبة الطفل مجهزة بأربعة أوضاع مختلفة تسمح لك باختيار الطريقة التي تريد بها مراقبة طفلك، وهي: VIDEO وAUDIO وVOX وECO.

من خلال تشغيل مراقبة الطفل، يمكنك التبديل بين هذه الأوضاع الأربعة المختلفة عن طريق الضغط على زر الوضع على جانب وحدة الوالدين. ويظهر على الشاشة الوضع المحدد. يكون الوضع المحدد أيضاً موضحاً على شريط الحالة. وعند تشغيل الجهاز، سيتم تنشيط آخر وضع تم استخدامه.

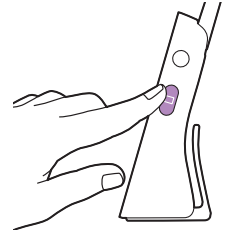

وضع VIDEO

اضغط على زر الوضع على جانب وحدة الوالدين لتحديد وضع VIDEO.

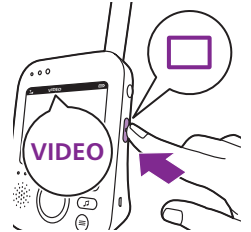

عند تنشيط وضع VIDEO، تظل الشاشة قيد التشغيل دائمًا بحيث يمكنك رؤية طفلك. ويتم نقل جميع الأصوات مباشرة إلى وحدة الوالدين.

ملاحظة: اضبط مستوى الحساسية على "مرتفع جدًا" للحصول على صوت مستمر على وحدة الوالدين. يُرجى مراجعة فصل "مستوى الحساسية" للحصول على مزيد من المعلومات.



إذا بكى طفلك، فستضيء أضواء مستوى الصوت باللون الأخضر. طالما لم يتم اكتشاف أي صوت، تنطفئ أضواء مستوى الصوت.

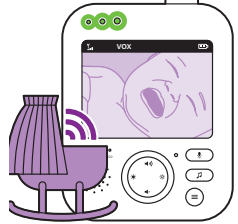

وضع AUDIO

1 اضغط على زر الوضع على جانب وحدة الوالدين للتبديل إلى وضع AUDIO.

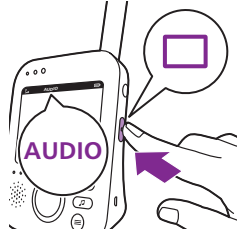

عند تنشيط وضع AUDIO، تنطفئ الشاشة بوحدة الوالدين. وبعد 3 ثوان، يتوقف تشغيل الشاشة تمامًا ويختفي شريط الحالة.

ملاحظة: لا يكون شريط الحالة مرئيًا عند إيقاف تشغيل الشاشة.

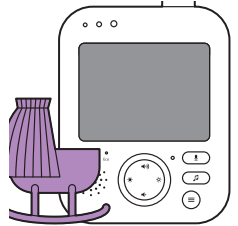

ملاحظة: يوضح مصباح الربط أن وحدة الوالدين لا تزال قيد التشغيل ومتصلة بوحدة الطفل.

ملاحظة: عند عدم ضبط مستوى الحساسية على "مرتفع جدًا"، فستكون الأصوات المنخفضة مكتومة الصوت.

ملاحظة: اضبط مستوى الحساسية على "مرتفع جدًا" للحصول على صوت مستمر على وحدة الوالدين. يُرجى مراجعة فصل "مستوى الحساسية" للحصول على مزيد من المعلومات.

ويتم نقل جميع الأصوات باستمرار إلى وحدة الوالدين. إذا بكى الطفل، تظل الشاشة بوحدة الوالدين مطفأة، ولكن تضيء أضواء مستوى الصوت باللون الأخضر ويتم نقل الأصوات المكتشفة من خلال وحدة الطفل إلى وحدة الوالدين. طالما لم يتم اكتشاف أي صوت، تنطفئ أضواء مستوى الصوت.

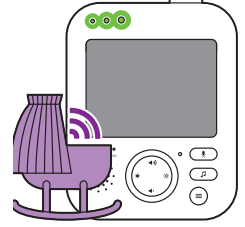

وضع VOX

1 اضغط على زر الوضع على جانب وحدة الوالدين للتبديل إلى وضع VOX.

ملاحظة: عندما يتم تشغيل الشاشة، يظهر الوضع المحدد في شريط الحالة. لا يكون شريط الحالة مرئيًا عند إيقاف تشغيل الشاشة.

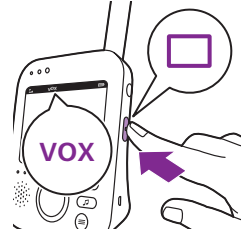

عند تنشيط وضع VOX، يتم إيقاف تشغيل الشاشة والصوت بوحدة الوالدين، إذا لم يتم اكتشاف أي صوت لمدة 20 ثانية.

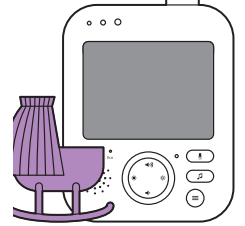

عندما يتم التقاط صوت من خلال وحدة الطفل، يتم تشغيل الشاشة والصوت بوحدة الوالدين على الفور. ويتم نقل الأصوات إلى وحدة الوالدين وتضيء أضواء مستوى الصوت باللون الأخضر. طالما لم يتم اكتشاف أي صوت، تنطفئ أضواء مستوى الصوت.

ملاحظة: يتم ضبط الحد الأدنى لمستوى الصوت لتنشيط الصوت والشاشة من خلال إعداد الحساسية.



وضع ECO

1 اضغط على زر الوضع على جانب وحدة والدين للتبديل إلى وضع ECO.

ملاحظة: عندما يتم تشغيل الشاشة، يكون الوضع المحدد مرئيًا في شريط الحالة. لا يكون شريط الحالة مرئيًا عند إيقاف تشغيل الشاشة.

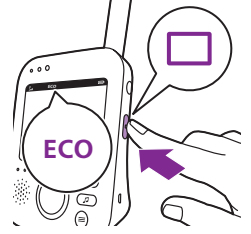

عند تنشيط وضع ECO، يتم إيقاف تشغيل الشاشة والصوت بوحدة والدين عند عدم اكتشاف أي صوت لمدة 20 ثانية. يضيء مصباح ECO باللون الأخضر للإشارة إلى أنه تم تنشيط وضع ECO. أثناء وضع ECO، يتم إيقاف تشغيل الشاشة ونقل الصوت.



عندما يتم التقاط صوت من خلال وحدة الطفل، يتم تشغيل الشاشة والصوت بوحدة والدين على الفور. ويتم نقل الأصوات إلى وحدة والدين وتضيء أضواء مستوى الصوت باللون الأخضر. طالما لم يتم اكتشاف أي صوت، تنطفئ أضواء مستوى الصوت.

ملاحظة: يتم ضبط الحد الأدنى لمستوى الصوت لتنشيط الصوت والشاشة من خلال إعداد الحساسية.



الإضاءة الليلية

1 اضغط على زر تشغيل/إيقاف تشغيل الإضاءة الليلية على وحدة الطفل لتشغيل ميزة الإضاءة الليلية.

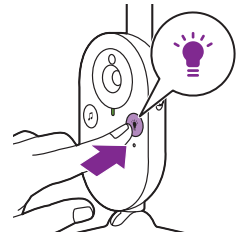

تبقى الإضاءة الليلية مضاءة على وحدة الطفل.

ملاحظة: من غير الممكن التحكم في الإضاءة الليلية من وحدة والدين. حيث لا يمكن تشغيل أو إيقاف تشغيل الإضاءة الليلية إلا من وحدة الطفل.

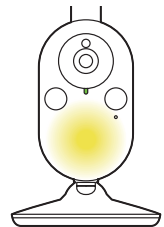

2 اضغط على زر تشغيل/إيقاف تشغيل الإضاءة الليلية مرة أخرى لإيقاف تشغيلها.

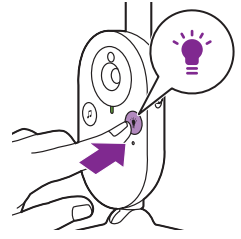

الأغاني

يمكنك تنشيط ميزة الأغنية إما من وحدة الوالدين أو من وحدة الطفل.
لتنشيط ميزة الأغنية من وحدة الوالدين، اتبع التعليمات التالية:

اختيار الأغنية

1 اضغط على زر الأغنية على وحدة الوالدين لفتح قائمة الأغنيات.

ملاحظة: يؤدي الضغط على زر الأغنية أثناء فتح قائمة الأغاني بالفعل إلى إغلاق القائمة.

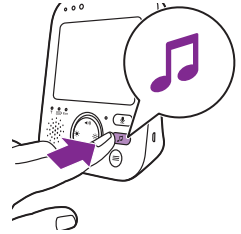

2 اضغط على الجزء الأيمن من زر التحكم للدخول إلى قائمة الأغنيات

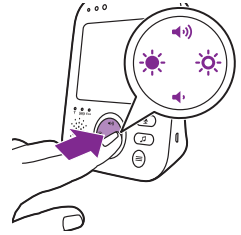

3 اضغط على الجزء العلوي أو السفلي من زر التحكم للتنقل عبر قائمة الأغنيات.



- 4 اضغط على الجزء الأيمن من زر التحكم لتشغيل أغنية محددة. إذا كنت ترغب في إيقاف الأغنية مؤقتًا، فاضغط على الجانب الأيمن من زر التحكم مرة أخرى.
- 5 يوضح شريط الحالة بوحدة الوالدين عدد الأغنيات التي يتم تشغيلها وتكرارها.



يبدأ تشغيل الأغنية على وحدة الطفل وتكرر بشكل مستمر لمدة 15 دقيقة تقريبًا. نصيحة: لتكرار كل الأغاني المتوفرة، حدد الخيار الأخير في القائمة.



- 6 لاختيار أغنية أخرى، انتقل لأعلى أو لأسفل بزر التحكم لاختيار أغنية أخرى من القائمة. اضغط على الجزء الأيمن من زر التحكم لبدء الأغنية المختارة.
- 7 لإيقاف الأغنية، اضغط على زر الأغنية بوحدة الوالدين وقم بالإيقاف المؤقت للأغنية قيد التشغيل حاليًا عن طريق الضغط على الجزء الأيمن من زر التحكم مرة أخرى.



صوت الأغنية

- 1 اضغط على زر الأغنية ثم اضغط على الجزء السفلي من زر التحكم لتحديد خيارات الصوت لقائمة الأغاني. اضغط على الجزء الأيمن من زر التحكم للوصول إلى مستويات صوت الأغنية.

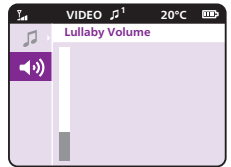

- 2 اضغط على الجزء العلوي أو السفلي من زر التحكم لضبط مستوى الصوت.

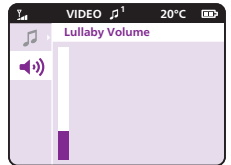

لتنشيط ميزة الأغنية من وحدة الطفل، اضغط على زر تشغيل/إيقاف تشغيل الأغنية بوحدة الطفل.

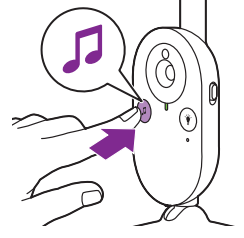

يبدأ تشغيل آخر أغنية مختارة من وحدة الوالدين على وحدة الطفل ويتم تكرارها بشكل مستمر لمدة 15 دقيقة تقريبًا.
لإيقاف الأغنية على وحدة الطفل، اضغط على زر تشغيل/إيقاف تشغيل الأغنية بوحدة الطفل.

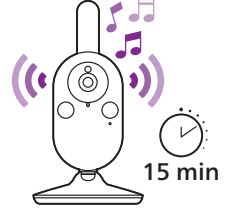

الرد

يمكنك استخدام زر الرد بوحدة الوالدين للتحدث مع طفلك.

- 1 اضغط مع الاستمرار على زر الرد بوحدة الوالدين.
- 2 تحدث بوضوح في الميكروفون في الجزء الأمامي من وحدة الوالدين من مسافة بين 15-30 سم/0.5-1 قدم.
طالما يتم الضغط على زر الرد، فهناك علاقة صوتية مفتوحة مع وحدة الطفل. يظهر رمز الرد على شاشة وحدة الوالدين، مشيرًا إلى الاتصال النشط.



- 3 حرر زر الرد عند الانتهاء من التحدث.

ملاحظة: طالما يتم الضغط على زر الرد، فلا يمكن لوحدة الوالدين معالجة الأصوات القادمة من وحدة الطفل.



مميزات القائمة

يمكن تشغيل جميع الميزات المذكورة في الأقسام التالية من خلال القائمة الموجودة بوحدة والدين.

1 اضغط على زر القائمة للدخول إلى القائمة.

ملاحظة: عند الضغط على زر القائمة مرة أخرى، ستخرج من القائمة.

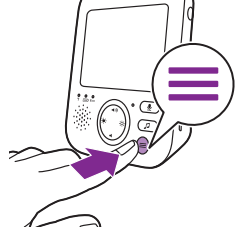

2 استخدم زر التحكم للتنقل بين القوائم. يتم تحديد عنصر القائمة المحدد باللون الأرجواني.

ملاحظة: إذا كنت بالفعل في أحد القوائم الفرعية وتريد التبديل بين ميزات القائمة، فاضغط على الجزء الأيسر من زر التحكم للعودة إلى القائمة الرئيسية.

3 اضغط على الجزء العلوي أو السفلي من زر التحكم للتنقل عبر عناصر القائمة المختلفة.

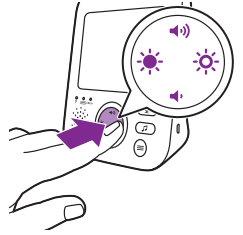

عند التنقل بين ميزات القائمة وعدم الرغبة في حفظ أي تغيير، فاضغط على زر القائمة. وستخرج من القائمة دون تغيير أي من الإعدادات.

ملاحظة: إذا كنت في القائمة ولكن لم تضغط على زر لمدة 5 ثوان، فسيتم الخروج من القائمة دون حفظ الإعدادات التي تم تغييرها.

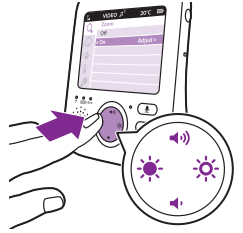

تكبير/تصغير

1 اضغط على الجزء الأيمن من زر التحكم للدخول إلى قائمة التكبير/التصغير.

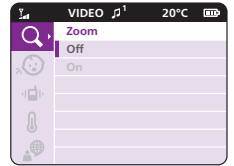

2 اضغط على الجزء السفلي من زر التحكم لتشغيل ميزة التكبير/التصغير.

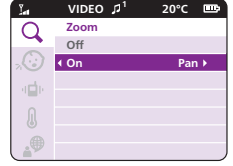

3 لضبط صورة الفيديو، اضغط على الجزء الأيمن من زر التحكم. الآن، يمكنك استخدام الجزء العلوي/السفلي/الأيمن/الأيسر من زر التحكم لاختيار الصورة التي سيتم عرضها على وحدة الوالدين.

4 اضغط على زر القائمة لحفظ الإعداد الجديد. يتم حفظ الصورة تلقائيًا بعد 5 ثوان.

5 انتقل إلى قائمة التكبير/التصغير وقم بإيقاف تشغيل وظيفة التكبير/التصغير، إذا كنت ترغب في تصغير الصورة الموجودة على وحدة الوالدين.

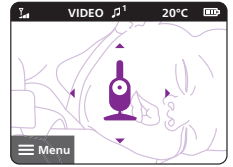

الحساسية

يوضح مستوى الحساسية بوحدة الطفل ما تسمعه عبر وحدة الوالدين. عندما يتم الضبط على „مرتفع“، ستسمع العديد من الأصوات، بما فيها الأصوات الخافتة في الخلفية. عندما يتم ضبط مستوى حساسية على „منخفض“، لن تسمع إلا الأصوات الأعلى فقط.

1 اضغط على الجزء الأيمن من زر التحكم للوصول إلى مستويات الحساسية.

ملاحظة: عند الضغط على الجزء الأيسر من زر التحكم مرة أخرى، فستخرج من القائمة.

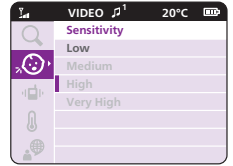

2 اضغط على الجزء العلوي أو السفلي من زر التحكم لتحديد مستوى الحساسية المطلوب.

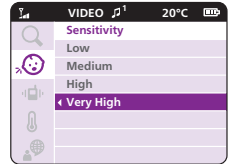

إذا كان طفلك لا يصدر إلا أصواتًا خافتة، فيجب ضبط مستوى حساسية وحدة الطفل على مستوى حساسية عالٍ بوحدة الوالدين.



كلما ارتفعت أصوات الطفل، أمكن تقليل مستوى الحساسية بوحدة الوالدين.

ملاحظة: في وضعي VIDEO وAUDIO، سيكون لديك صوتًا مستمرًا عندما يتم ضبط مستوى الحساسية على "مرتفع جدًا". خلاف ذلك، سيتم كتم الأصوات المنخفضة.

نصيحة: يمكن تعديل مستوى الحساسية بحيث تسمع دائمًا صوت طفلك دون مقاطعة من أصوات أخرى. عندما يكون هناك الكثير من الضوضاء في الخلفية، قم بتقليل الحساسية حتى لا تسمع هذه الأصوات عبر وحدة الوالدين.

3 اضغط على الجزء الأيسر من زر التحكم لحفظ الإعداد الجديد والعودة إلى القائمة الرئيسية.

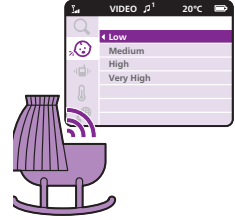

الاهتزاز

1 اضغط على الجزء الأيمن من زر التحكم للوصول إلى خيارات الاهتزاز.

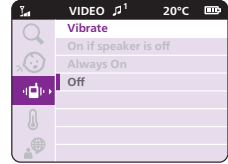

2 هناك ثلاثة خيارات للاهتزاز:

a "التشغيل في حالة كتم الصوت": عند ضبط الصوت على الحد الأدنى (كتم الصوت)، فستتهتز وحدة الوالدين عندما يتم اكتشاف الصوت من وحدة الطفل وفوق مستوى الحساسية.

b "التشغيل دائمًا": ستتهتز وحدة الوالدين دائمًا عند اكتشاف صوت من وحدة الطفل وفوق مستوى الحساسية.

c "إيقاف التشغيل": لن تهتز وحدة الوالدين أبدًا.

عندما يتم ضبط الاهتزاز على وضع التشغيل، فستتهتز وحدة الوالدين عندما يبكي الطفل أو يصدر أصواتًا، حسب مستوى الحساسية المحدد. تهتز وحدة الوالدين أيضًا عندما يتم ضبط التنبيه بدرجة الحرارة على وضع التشغيل وتصل درجة الحرارة إلى الحد الأقصى أو الأدنى أو عندما تفقد وحدة الوالدين الاتصال مع وحدة الطفل.

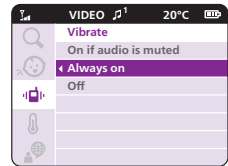

3 اضغط على الجزء الأيسر من زر التحكم لحفظ الإعداد الجديد والعودة إلى القائمة الرئيسية.



درجة الحرارة

يُمكنك مستشعر درجة الحرارة من مراقبة درجة الحرارة في غرفة طفلك.

ملاحظة: يتم عرض درجة الحرارة الحالية في غرفة طفلك على شريط الحالة بوحدة الوالدين.

1 اضغط على الجزء الأيمن من زر التحكم للوصول إلى خيارات درجة الحرارة.

نصيحة: يمكنك تغيير وحدة درجة الحرارة من C (مئوية) إلى F (فهرنهايت) من خلال تحديد خيار الوحدة.

يُرجى التأكد من عدم وضع مستشعر درجة الحرارة بالقرب من أي مصدر قد يؤثر على دقته، على سبيل المثال سخان أو منفذ تكييف أو مروحة أو نافذة.

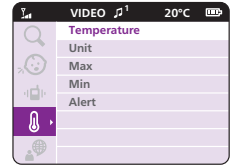

2 من قائمة درجة الحرارة، يمكن ضبط التنبيه بدرجة الحرارة على وضع التشغيل أو إيقاف التشغيل.

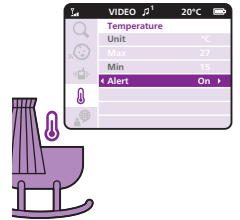

3 ويمكنك تحديد خيار التنبيه لتشغيل التنبيه. لتغيير الحد الأقصى والأدنى لدرجات الحرارة للتنبيه بدرجة الحرارة، حدد درجات الحرارة المطلوبة في "الحد الأقصى" و "الحد الأدنى" بقائمة درجة الحرارة.

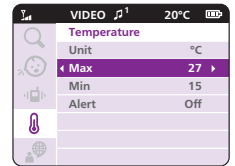

- 4 اضغط على الجزء الأيسر من زر التحكم لحفظ الإعداد الجديد والعودة إلى القائمة الرئيسية.

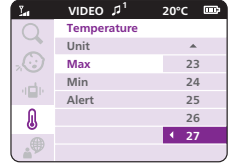

- 5 تعرض وحدة الوالدين هذا التنبيه عندما يتم قياس درجات الحرارة المختارة أو عندما يتم تخطيها.



اللغة

- 1 اضغط على الجزء الأيمن من زر التحكم للوصول إلى قائمة اللغات.
2 اضغط على الجزء العلوي أو السفلي من زر التحكم لتحديد اللغة المطلوبة.



- 3 اضغط على الجزء الأيسر من زر التحكم لحفظ الإعداد الجديد والعودة إلى القائمة الرئيسية.

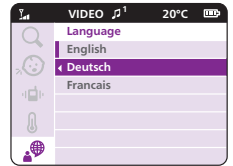

مشبك الحزام

يمكنك حمل وحدة الوالدين معك داخل المنزل وخارجه من خلال تعليقها بالحزام باستخدام مشبك الحزام. وهذا يسمح لك بمراقبة طفلك بينما تتحرك حول المكان.

ملاحظة: تتقلب الشاشة الآن رأسًا على عقب، مما يسمح لك برؤية طفلك على الشاشة ببساطة من خلال رفع وحدة الوالدين.

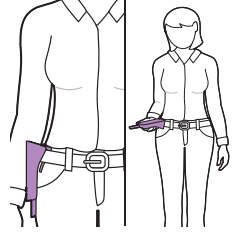

التنظيف والصيانة

تحذير: لا تغمر وحدة الوالدين ووحدة الطفل ومهايئات الطاقة في المياه ولا تقم بتنظيفها تحت الصنبور.

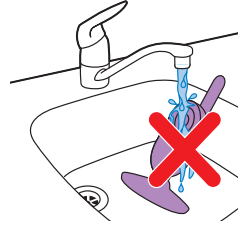

تحذير: لا تستخدم بخاخات التنظيف أو المنظفات السائلة.



1 قم بإيقاف تشغيل وحدة الطفل وإزالة مهائئ الطاقة من وحدة الطفل وإزالة مهائئ الطاقة من مقبس الحائط.

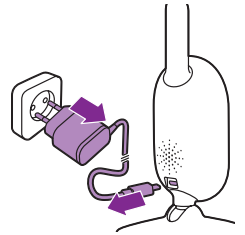

2 قم بتنظيف وحدة الطفل بقطعة قماش جافة.

ملاحظة: قد تؤثر بصمات الأصابع أو التراب الموجود بعدسة وحدة الطفل على أداء الكاميرا. تجنب لمس العدسة بأصابعك.

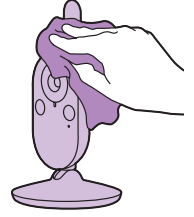

3 قم بإيقاف تشغيل وحدة الوالدين وإزالة مهايئ الطاقة من وحدة الوالدين وإزالة مهايئ الطاقة من مقبس الحائط.

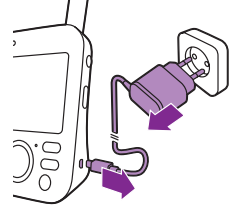

4 قم بتنظيف وحدة الوالدين بقطعة قماش جافة.

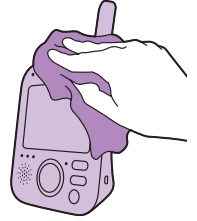

5 قم بتنظيف المهائبات بقطعة قماش جافة.

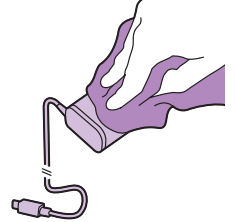

التخزين

عندما لا تنوي استخدام شاشة مراقبة الطفل لفترة طويلة، قم بتخزين وحدة الوالدين ووحدة الطفل والمهايئات في مكان بارد وجاف.

طلب الملحقات

لشراء المستلزمات أو قطع الغيار، قومي بزيارة www.philips.com/parts-and-accessories أو الذهاب الي تاجر Philips. يمكنك أيضاً الاتصال بمركز رعاية المستهلك في بلدك (انظري كتيب الضمان الدولي للحصول علي بيانات الاتصال).

إعادة التدوير

- يعني هذا الرمز أنه لا يجوز التخلص من المنتجات الكهربائية والبطاريات مع النفايات المنزلية العادية.
- اتبع قواعد بلدك الخاصة بالتجميع المنفصل للمنتجات الكهربائية والبطاريات.



معلومات حول البيئة

لقد تمت إزالة التغليف غير الضروري. حاولنا تسهيل فصل التغليف إلى مادتين: الكرتون (العلبة) ومادة البولي إيثيلين (الأكياس والأوراق الإسفنجية الواقية). يتكون جهازك من مواد قابلة لإعادة التدوير والاستخدام في حال تم تفكيك أجزائها بواسطة شركة متخصصة. الرجاء التقيد بالقوانين المحلية الخاصة بالتخلص من مواد التغليف والبطاريات النافذة والأجهزة القديمة.

إزالة البطارية المدمجة

يجب إزالة البطارية المدمجة القابلة لإعادة الشحن من قبل أخصائي مؤهل فقط عند التخلص من الجهاز. قبل إزالة البطارية، تأكد من فصل الجهاز من مقبس الحائط وتأكد من أن البطارية فارغة تمامًا.

ملاحظة: اتخذ أي احتياطات سلامة ضرورية عند التعامل مع الأدوات اللازمة لفتح الجهاز وعند التخلص من البطارية القابلة لإعادة الشحن.

ملاحظة: عند التعامل مع البطاريات، تأكد من أن يديك والمنتج والبطاريات جافة.

ملاحظة: لتجنب تعريض البطاريات لقصر في الدارة الكهربائية بعد الإزالة، لا تدع أطراف البطاريات تتلامس مع أجسام معدنية (مثل العملات المعدنية، ودبابيس الشعر، والخواتم). لا تقم بتغليف البطاريات في ورق الألومنيوم. ألصق أطراف البطارية بشريط لاصق أو قم بوضع البطاريات في كيس بلاستيكي قبل التخلص منها.

لا تقم بإزالة البطارية القابلة لإعادة الشحن إلا عند التخلص من الجهاز. وتأكد من أن البطارية فارغة تمامًا عند إزالتها. تأتي وحدة الوالدين فقط مجهزة ببطارية.

الإجراء:

- 1 قم بإزالة الركينتين المطاطيتين في الجزء السفلي من وحدة الوالدين.
 - 2 قم بإزالة المسامير الظاهريين الآن في الجزء السفلي من وحدة الوالدين.
 - 3 ضع الهوائي متجهًا لأعلى وقم بإزالة المسامير الموجود في المبيت الخلفي الظاهر الآن.
 - 4 قم بإزالة المبيت الخلفي من المبيت الأمامي عن طريق دفع مفك بينهما. بالنسبة إلى الإصدارات الأحدث المصنعة بعد أغسطس 2020*، يتوفر برغيان إضافيان تحت ملصق التصنيف. يجب نزع ملصق التصنيف وإزالة البرغيين وتحريم مشبك التثبيت على الحزام وسحب باب حجرة البطارية لفتحه.
 - 5 افصل كابل موصل البطارية (الكابل الأسود والأبيض والأحمر).
 - 6 قم بإزالة المسامير الأربعة من حامل البطارية. لا تتوفر أي براغ للإصدارات الجديدة المصنعة بعد أغسطس 2020.
 - 7 قم بإزالة البطارية.
- *يتوفر رمز تاريخ الإنتاج DDDMMYY تحت مشبك التثبيت على الحزام، وفوق المسندين المطاطيين.
- إذا لم يتوفر نظام تجميع/إعادة تدوير للمنتجات الإلكترونية في بلدك، فيمكنك حماية البيئة من خلال إزالة البطارية وإعادة تدويرها قبل التخلص من المنتج.
- يجب الحرص على فصل المنتج عن علبة الشحن قبل إزالة البطارية.

الدعم

لجميع دعم المنتج، يُرجى زيارة www.philips.com/support.

الأسئلة المتداولة

يلخص هذا الفصل المشكلات الأكثر شيوعًا التي قد تواجهها مع الجهاز. إذا تعذر عليك حل المشكلة باستخدام المعلومات الواردة أدناه، فقم بزيارة الموقع للحصول على قائمة بالأسئلة المتداولة أو اتصل www.philips.com/support بمركز رعاية المستهلك التابع لبلدتك.

كيفية استخدام / ربط الودعتين

السؤال	الإجابة
لماذا لم يضيء مصباح تشغيل الطاقة بوحدة الطفل عندما قمت بتشغيل الوحدة؟	ربما تكون وحدة الطفل غير متصلة بالتيار الكهربائي. قم بتوصيل وحدة الطفل بالتيار الكهربائي. ثم قم بضبط مفتاح التشغيل/إيقاف التشغيل بوحدة الطفل لأعلى على الوضع تشغيل (ON) لإنشاء اتصال مع وحدة والديين.
لماذا لا تقوم وحدة والديين بالشحن عندما أوصلها بالقابس الكهربائي؟	ربما لم يتم توصيل المهابئ بشكل صحيح. تأكد من توصيل المهابئ بمقبس الحائط بشكل صحيح.
لماذا لا تقوم وحدة الطفل بالشحن عندما أوصلها بالقابس الكهربائي؟	قد تكون وحدة والديين مشحونة بالكامل بالفعل. سيضيء مصباح حالة البطارية باللون الأخضر عندما تكون البطارية مشحونة بالكامل ويكون الجهاز متصلًا بالتيار الكهربائي.
لماذا لا تقوم وحدة الطفل بالشحن عندما أوصلها بالقابس الكهربائي؟	لا تتوفر بوحدة الطفل وظيفة الشحن. لا تعمل وحدة الطفل إلا عندما تكون متصلة بالتيار الكهربائي.
لماذا لا يمكنني إنشاء اتصال؟ لماذا يتم فقد الاتصال بين الحين والآخر؟ لماذا توجد انقطاعات في الصوت؟	ربما تكون وحدة الطفل ووحدة والديين على مقربة من الحدود الخارجية لنطاق التشغيل أو هناك تداخل من أجهزة لاسلكية أخرى تعمل بتردد 2.4 جيجاهرتز. جرب موقعًا مختلفًا، وقلل المسافة بين الودعتين أو قم بإيقاف تشغيل الأجهزة اللاسلكية الأخرى التي تعمل بتردد 2.4 جيجاهرتز (أجهزة الكمبيوتر المحمولة والهواتف المحمولة وأجهزة الميكروويف، وغيرها). يمكن أن يستغرق الأمر فترة تصل إلى 10 ثوانٍ قبل إعادة إنشاء اتصال بين الودعتين.
في حالة فقدان الإشارة، فستقوم وحدة والديين بإصدار صوت صفارة (3 صفارات سريعة كل 20 ثانية).	قد تكون وحدة الطفل ووحدة والديين قريبتين جدًا من بعضهما البعض، أبعدهما عن بعضهما البعض بمسافة لا تقل عن 1.5 متر/5 أقدام لمنع التداخل.
ماذا يحدث أثناء انقطاع التيار الكهربائي؟	لأن وحدة والديين تعمل ببطارية قابلة لإعادة الشحن، تستمر وحدة والديين في العمل إذا تم شحن البطارية بشكل كافٍ. ومع ذلك، تتوقف وحدة الطفل عن العمل لأنها لا تعمل ببطارية قابلة لإعادة الشحن ولكن تعمل من خلال توصيلها بالتيار الكهربائي فقط. تصدر وحدة والديين صوت صفارة للإشارة إلى أنه تم فقدان الربط بوحدة الطفل. يمكنك توصيل وحدة الطفل مؤقتًا ببنك الطاقة أثناء انقطاع التيار الكهربائي. عند استعادة التيار الكهربائي، سيتم إنشاء اتصال بين وحدة والديين ووحدة الطفل تلقائيًا.
لماذا يمكن أن يتجاوز وقت الشحن لوحدة والديين 3 ساعات؟	ربما تم تشغيل وحدة والديين أثناء الشحن. قم بإيقاف تشغيل وحدة والديين أثناء الشحن لتقليل وقت الشحن. عندما يتم تشغيل الشاشة بوحدة والديين باستمرار، فسيستغرق شحن وحدة والديين مزيدًا من الوقت.
ربما تجاوزت درجة الحرارة تحمّل الشحن المسموح به، مما قد يؤدي إلى قطع دائرة الشحن كإلية لحماية السلامة. لاستئناف الشحن، أبعاد محطة الشحن عن أي مصادر حرارة، مثل المشعات أو منظّمات الحرارة أو المواقد أو غيرها من الأجهزة (بما في ذلك مضخّمات الصوت) التي تنتج الحرارة.	

لماذا احتاج إلى إبعاد وحدة الطفل
وسلكها عن طفلي بمسافة 1
متر/3.5 أقدام على الأقل؟

لتجنب الاختناق بالسلك وللاكتشاف الأمثل للصوت، ضع دائماً وحدة الطفل وسلكها بعيداً
عن الطفل بمسافة 1 متر/3.5 أقدام على الأقل.

انظر القائمة أدناه لشرح الأوضاع المتوفرة على شاشة مراقبة الطفل.

ما الفرق بين أوضاع المستخدم
المتعددة على وحدة الوالدين:
Audio و Video و VOX و
ECO؟

* وضع الفيديو: تكون الشاشة والصوت بوحدة الوالدين قيد التشغيل دائماً.

* وضع الصوت: لن يتم تنشيط ميزات إلا الصوت فقط. تنطفئ الشاشة بوحدة الوالدين عندما
يتم تنشيط وضع AUDIO. يوضح مصباح الربط أن وحدة الوالدين لا تزال قيد التشغيل
ومتصلة بوحدة الطفل. سوف تضيء مصابيح مستوى الصوت أعلى الشاشة باللون الأخضر
عند سماع صوت من وحدة الطفل. تكون جميع المراسلات العادية مع وحدة الطفل ممكنة
عبر أزرار الرد والأغنية والقائمة والحساسية.

* وضع VOX: يتم إيقاف تشغيل الشاشة والصوت بوحدة الوالدين، إذا لم يتم اكتشاف أي
صوت لمدة 20 ثانية (أو لم يكن الصوت كافيًا فوق مستوى إعداد الحساسية). سيتم تنشيط
كل من الشاشة والصوت على الفور عندما يبكي الطفل ويتم تجاوز حد الحساسية. عندما
ينخفض الصوت تحت حد الصوت، سيظل الفيديو نشطًا لمدة 20 ثانية. عند الضغط على
أحد أزرار التحكم (السطوع أو الصوت)، يجب أن يعرض الجهاز فيديو لنحو 5 ثوان. كما
يمكن الوصول إلى قائمة الأغاني أيضًا.

* وضع ECO: يتم إيقاف تشغيل الشاشة والصوت بوحدة الوالدين عندما لا يتم اكتشاف
أي صوت لمدة 20 ثانية. يقلل وضع Eco من استهلاك الطاقة خلال أوقات الهدوء مع
المحافظة على اتصالاتك بطفلك. في وضع ECO، يضيء مصباح ECO LED باللون
الأخضر وسيقوم الجهاز بتشغيل وضع اتصال مختلف. في وضع ECO، تستخدم وحدة
الوالدين آلية ping لثابتيين للتحقق من الاتصال مع وحدة الطفل بدلاً من اتصال الترددات
الراديوية المستمر. لذلك، فإن وحدة الطفل تستهلك أيضاً طاقة أقل عند تشغيل الوضع
ECO.

كيف يمكنني إعادة ضبط وحدة
الوالدين؟

يمكنك إعادة ضبط وحدة الوالدين من خلال الضغط في وقت واحد على "زر تشغيل/إيقاف
تشغيل الطاقة" و "زر التنقل لأسفل" المستدير في الجزء الأمامي من وحدة الوالدين لمدة
ثانية واحدة تقريباً. سيتم إيقاف تشغيل وحدة الوالدين. لكي تقوم بإعادة تشغيل وحدة الوالدين
قم بالضغط على زر التشغيل/إيقاف التشغيل. لن يتم فقدان معلومات المستخدم الخاصة
المخزنة في الذاكرة بوحدة الوالدين مثل وضع المستخدم وإعدادات السطوع والصوت
واختيار الأغاني وتحديد التكبير/التصغير وإعدادات الاهتزاز.

المؤشرات على وحدة الوالدين

الإجابة

السؤال

المؤشرات على وحدة الوالدين

يتحول مصباح LED بالبطارية
على وحدة الوالدين إلى اللون
الأحمر. ما الذي ينبغي علي فعله؟

طاقة البطارية منخفضة. إذا لم تقم بتوصيل وحدة الوالدين بالتيار الكهربائي عندما يصبح
لون مصباح LED بالبطارية أحمر وبيداً في إصدار أصوات صفارات، فستتوقف الوحدة
عن العمل بعد حوالي 60 دقيقة.

انتقل إلى سطوع و/أو صوت أقل لتوفير استهلاك البطارية وتوصيل وحدة الوالدين بالتيار
الكهربائي من خلال مهايي الطاقة. (راجع الفصل "الإعداد للاستخدام").

لماذا تصدر وحدة الوالدين صوت صافرة؟

تصدر شاشة مراقبة الطفل صوت صافرة بطريقة معينة لتخبركم بماهية المشكلة.
صوت صافرة واحدة: تم إيقاف تشغيل وحدة الوالدين.

صوت صافرة واحدة كل 20 ثانية لأول 3 دقائق، وبعد ذلك، كل دقيقة: طاقة بطارية وحدة الوالدين منخفضة.

صوت صفارتين سريعتين كل 20 ثانية: درجة حرارة غرفة الطفل خارج النطاق الذي حدده المستخدم، وتظهر أيقونة درجة الحرارة على شاشة الوحدة الرئيسية.

صوت ثلاث صفارات سريعة كل 20 ثانية: تم فقدان الاتصال بين وحدة الوالدين والطفل، ويظهر رمز الربط على شاشة وحدة الوالدين ويصبح زر اتصال الربط باللون الأحمر.

عندما يتم توصيل وحدة الوالدين بالتيار الكهربائي، فسيظهر لون ضوء البطارية ما يلي:
* أخضر: البطارية ممتلئة.
* برتقالي: يتم شحن البطارية.

ماذا يعني لون مصباح LED بالبطارية (الأخضر والبرتقالي والأحمر) أو عدم إضاءة مصباح LED بالنسبة لحالة البطارية؟

عندما لا تكون وحدة الوالدين متصلة بالتيار الكهربائي، فسيظهر لون ضوء البطارية ما يلي:
* أحمر: البطارية فارغة تقريبًا (>10%)
* لا توجد مصابيح LED مضاءة: وحدة الوالدين غير متصلة بالتيار الكهربائي.

الضوضاء/الأصوات

الإجابة

السؤال

قد تكون وحدة الوالدين ووحدة الطفل قريبتين جدًا من بعضهما البعض. تأكد من أن وحدة الوالدين ووحدة الطفل بعيدتين عن بعضهما البعض بمسافة 2.5 متر/8.2 أقدام على الأقل.

لماذا تنتج وحدة الوالدين و/أو وحدة الطفل ضوضاء عالية؟

قد يكون مستوى صوت وحدة الوالدين مضبوطًا على "مرتفع جدًا". اخفض مستوى صوت وحدة الوالدين.

لمعرفة أسباب صوت الصافرة الصادرة من وحدة الوالدين، راجع الأسئلة الشائعة "لماذا تصدر وحدة الوالدين صوت صافرة؟"

يمكنك كتم صوت الجهاز عن طريق الضغط على الجزء السفلي من زر التحكم. عندما يكون شريط الصوت على الشاشة فارغًا تمامًا، يكون الصوت مكتومًا.

كيف يمكنني كتم الصوت؟

قد يكون مستوى صوت وحدة الوالدين مضبوطًا على "منخفض جدًا" أو قد يكون في وضع إيقاف التشغيل. اضغط على الجزء العلوي من زر التحكم لرفع مستوى الصوت.

لم لا أسمع صوتًا؟ لم لا أسمع بكاء طفلي؟ لم أواجه نغمة جزيئًا فقط للصوت وليس كليًا؟

ربما يكون صوت وحدة الوالدين مكتومًا، قم بإلغاء كتم صوت الجهاز عن طريق الضغط على الجزء العلوي من زر التحكم وضبط مستوى الصوت.

تم ضبط مستوى الحساسية على "منخفض جدًا"، قم بضبط مستوى الحساسية في قائمة وحدة الوالدين على مستوى أعلى.

قد تكون وحدة الطفل بعيدة عن طفلك. تأكد من أن وحدة الطفل ليست أبعد من 1.5 متر/5 أقدام عن الطفل للاكتشاف الأمثل للصوت. تؤدي المسافة الأقرب من 1 متر/3.5 أقدام إلى زيادة خطر الاختناق.

لماذا تتفاعل وحدة الوالدين بسرعة كبيرة مع الأصوات الأخرى غير التي يصدرها طفلي؟

تقوم وحدة الطفل أيضًا بالتقاط أصوات أخرى غير صوت طفلك. قم بتحريك وحدة الطفل لمسافة أقرب من الطفل (ولكن لاحظ الالتزام بمسافة لا تقل عن 1 متر/3.5 أقدام).

قد يكون مستوى الحساسية مضبوطًا على "مرتفع جدًا". عندما يقوم الطفل بإصدار أصوات خافتة، يجب أن يتم ضبط مستوى الحساسية أعلى من ذلك. ومع ذلك، كلما ارتفعت أصوات الطفل، أمكن تقليل مستوى الحساسية. يمكنك تغيير مستوى حساسية شاشة مراقبة الطفل من قائمة وحدة الوالدين.

لماذا تصدر وحدة الوالدين صوت أزيز؟

قد يحدث تداخل عندما تكون وحدة الوالدين خارج نطاق وحدة الطفل. وقد يحدث التداخل أيضًا إذا كان هناك العديد من الحوائط أو الأسقف بين وحدة الوالدين ووحدة الطفل أو عندما يتم تشغيل أجهزة لاسلكية أخرى تعمل بتردد 2.4 جيجاهرتز (مثل الميكروويف وجهاز توجيه Wi-Fi).

ضع وحدة الوالدين في مكان مختلف، أقرب إلى وحدة الطفل أو قم بإيقاف تشغيل الأجهزة اللاسلكية الأخرى.

إذا لم تساعدك هذه الإجابة، فراجع الأسئلة الشائعة الأخرى في "لماذا تنتج وحدة الوالدين و/أو وحدة الطفل ضوضاء عالية؟"

لكم من الوقت سيتم تشغيل الأغنية على وحدة الطفل؟ بمجرد اختيار الأغنية، سيتم تكرارها باستمرار لحوالي 15 دقيقة. وإذا كنت تريد تشغيل كل الأغاني المتوفرة، فحدد الخيار الأخير في قائمة الأغاني.

كيف يمكنني زيادة مستوى صوت الأغنية على وحدة الوالدين، وليس على وحدة الطفل. اضغط على زر الأغنية على وحدة الوالدين لفتح قائمة الأغنيات وضبط مستوى الصوت.

نطاق وقت التشغيل

الإجابة

لا يكون نطاق التشغيل المحدد بـ 300 مترًا/985 قدمًا صالحًا إلا في الخارج في الهواء الطلق وفي خط الرؤية. وحسب الظروف المحيطة والعوامل الأخرى المزججة، قد يكون نطاق التشغيل أصغر (راجع أيضًا الجدول الموجود في الفصل الذي يتناول تحديد مواقع وحدة الوالدين ووحدة الطفل).

داخل المنزل، يصل نطاق التشغيل إلى 50 مترًا/165 قدمًا، والذي يتم تحديده أيضًا حسب عدد الحوائط و/أو الأسقف ونوعها التي تفصل بين وحدة الوالدين ووحدة الطفل.

قد يكون سطوع الفيديو بوحدة الوالدين مضبوطًا على "مرتفع جدًا"، وهو ما يجعل وحدة الوالدين تستهلك الكثير من الطاقة. قم بتقليل سطوع وحدة الوالدين.

تستهلك وحدة الوالدين الكثير من الطاقة عندما يتم تشغيل شاشة عرض الفيديو بشكل مستمر. قم بتنشيط وضع AUDIO أو VOX أو ECO في قائمة وحدة الوالدين لزيادة وقت التشغيل (راجع الفصل "الميزات"، الأقسام "وضع AUDIO" أو "وضع VOX" أو "وضع ECO")

قد يكون مستوى صوت وحدة الوالدين مضبوطًا على "مرتفع جدًا"، وهو ما يجعل وحدة الوالدين تستهلك الكثير من الطاقة. اخفض مستوى صوت وحدة الوالدين.

مثل أي جهاز إلكتروني آخر قابل لإعادة الشحن، تقل طاقة البطارية بعد فترة طويلة من الاستخدام.

السؤال

لماذا تقوم شاشة مراقبة الطفل بالتحكم في مسافة أصغر بكثير مما هو محدد في دليل المستخدم هذا؟

من المفترض أن تصل فترة تشغيل وحدة الوالدين إلى 10 ساعات. لماذا تكون فترة تشغيل وحدة الوالدين الخاصة بي أقصر؟

السؤال

الإجابة

لماذا يحدث تداخل بوحدة الوالدين؟ قد يحدث تداخل عندما تكون وحدة الوالدين خارج نطاق وحدة الطفل. وقد يحدث التداخل لماذا تومض شاشة عرض الفيديو أيضاً إذا كان هناك العديد من الحوائط أو الأسقف بين وحدة الوالدين ووحدة الطفل أو عندما يتم تشغيل أجهزة لاسلكية أخرى تعمل بتردد 2.4 جيجاهرتز (مثل الميكروويف وجهاز توجيه Wi-Fi).

ربما لديك أكثر من جهازين لمراقبة الطفل وقد يحدث تداخل. أبقِ هاتين الوحدتين المخصصتين للأطفال بعيدتين عن بعضهما، وفي غرفتين منفصلتين بصورة مثالية.

ضع وحدة الوالدين في مكان مختلف، أقرب إلى وحدة الطفل أو قم بإيقاف تشغيل الأجهزة اللاسلكية الأخرى.

قد تحتاج البطارية القابل لإعادة الشحن بوحدة الوالدين إلى أن يتم شحنها.

لماذا لا توجد أي صورة على شاشة عرض الفيديو بينما يكون مصباح الربط أخضر اللون؟ قد تكون وحدة الوالدين على الوضع AUDIO أو VOX أو ECO. اضغط على زر الوضع على الجانب الأيمن من وحدة الوالدين للتبديل بين الأوضاع (انظر 'الأوضاع').

لماذا لا تكون الصورة على شاشة عرض الفيديو واضحة؟ قد يكون مستوى سطوع الشاشة مضبوطاً على "منخفض جداً". قم بزيادة سطوع الشاشة على وحدة الوالدين باستخدام زر التحكم الموجود في المنتصف (انظر 'السطوع').

ربما تكون عدسة وحدة الطفل متسخة. قم بتنظيف العدسة بقطعة قماش جافة.

قد تكون وحدة الطفل بعيدة عن طفلك. تأكد من أن وحدة الطفل ليست أبعد من 1.5 متر/5 أقدام عن الطفل للحصول على الجودة المثلى للفيديو. تؤدي المسافة الأقرب من 1 متر/3.5 أقدام إلى زيادة خطر الاختناق.

معلومات عامة

بطارية ليثيوم أيون قابلة لإعادة الشحن (2600 ميلي أمبير في الساعة)

نطاق التردد FHSS يبلغ 2,4 جيجاهرتز.

قوة التردد اللاسلكي القصوى: >=20 ديسيبل ميلي واط

وحدة التزويد بالطاقة:

الطراز: ASSA105E-050100 (قابس مناسب للاتحاد الأوروبي) /

ASSA105B-050100 (قابس مناسب للمملكة المتحدة)

الإدخال: 100 - 240 فولت~ 50/60 هرتز، 0,35 أمبير

الطراز: PSAC05E-050L6 (قابس مناسب للاتحاد الأوروبي) /

PSAC05K-050L6 (قابس مناسب للمملكة المتحدة)

الإدخال: 100 - 240 فولت~ 50/60 هرتز، 0,2 أمبير

الإخراج: 5,0 فولت، == 1,0 أمبير، 5,0 واط

متوسط الكفاءة النشطة: <=73,62%

استهلاك الطاقة بدون حمل (واط): 0,1 واط

التثبيت على الحائط

إرشادات الطباعة:

اطبع هذه الصفحة بمقياس 100% واستخدم النموذج لتحديد مكان الثقوب للمسامير على الحائط بدقة.

