

PHILIPS

Shaver

S9000 Prestige



フィリップス 電動シェーバー

品番 **SP9886/36**

取扱説明書

フィリップス シェーバーをお買い上げいただき、まことにありがとうございます。長い間ご愛用いただくために、ご使用前にこの取扱説明書をよくお読みのうえ、正しくお使いください。

また、お読みになった後は、お使いになる方がいつでも見られるところに必ず保管してください。

商品のご確認

商品をご確認ください。



本体



クリーニング
ブラシ

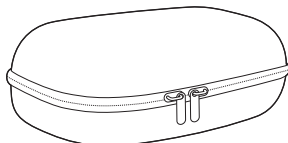

プレミアムポーチ



USB電源アダプタ

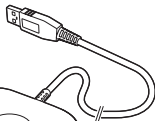

ワイヤレス充電パッド

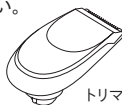

トリマー



鼻毛・耳毛トリマー

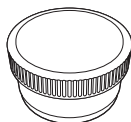

クイッククリーン
ポッドカートリッジ

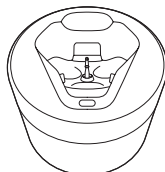

クイッククリーン
ポッド

※改良の為、仕様を予告なく変更することがあります。

お買い上げのお客様へ

初めてご使用になる際は、ご使用前に充電してください。

クイッククリーンポッド付きモデルお買い上げのお客様へ

●クイッククリーンポッドカートリッジに関して

フィリップスの専用クイッククリーンポッドカートリッジをご使用ください。
フィリップスの専用クリーニング液(ボトルタイプ)を入れてご使用いただくことはできません。

目次

● はじめに	商品のご確認 1・2 目次 3 必ずお守りください 4~6 各部の名称 7・8 デジタル表示・LED表示について 9~11 充電のしかた 12
● ご使用方法	シェービングのしかた 13~15 トリマーの使いかた 16 鼻毛・耳毛トリマーの使いかた 17 お手入れ方法 18~20 クイッククリーンポッドの使いかた 21~23 刃の交換 24 保管のしかた 25
● 廃棄について	シェーバーを廃棄するとき 26・27
● 困ったとき	故障かな?と思ったら 28・29
● 英文解説	Guidance in English 30~56
● 保証	保証とアフターサービス 59 仕様 60 無料修理規定 62 保証書 最終ページ

安全上のご注意

- ここに示した注意事項は、安全に関する重要な内容ですので、必ず守ってください。
- 誤った取扱いをしたときに想定される内容を「危険」、「警告」、「注意」に区分けしています。

○絵表示について



危険 人が死亡または重傷を負う可能性が大きい内容。



警告 人が死亡または重傷を負う可能性が想定される内容。



注意 人が傷害を負う可能性および物的損害のみの発生が想定される内容。

○絵表示の例



△記号は、「危険、警告、注意」を示します。図の中や近くに具体的な注意内容(左図の場合は高温注意)を示します。



⊘記号は、してはいけない「禁止」を示します。図の中や近くに具体的な禁止内容(左図の場合は分解禁止)を示します。



●記号は、必ずしていただく「強制」を示します。図の中や近くに具体的な強制内容(左図の場合は電源プラグをコンセントから抜くこと)を示します。

危険



- 本製品は充電式電池を内蔵しています。本製品の充電、使用、保管は5℃から35℃の環境で行ってください。火中投入、加熱、高温での充電・使用・放置をしないでください。発熱・発火・破裂の原因になります。また電池の寿命にも影響を及ぼします。

警告



- 本製品はヒゲをシェービングをしたり、あごヒゲ、口ヒゲ、もみあげなどの長さを整えたり鼻毛・耳毛をカットするためのものです。本取扱説明書に記載されている以外の目的で使用しないでください。



- 製品を廃棄するとき以外は、絶対に本体を分解しないでください。また、改造、修理をしないでください。火災・感電・けがの原因になります。修理はフィリップスサポートセンターにお問い合わせください。



- 本体が異常に熱くなったり異臭がしたり充電時間が異常に長い等の異常・故障時には、直ちに使用を中止してください。そのまま、使用すると火災・感電・けがに至るおそれがあります。















- ワイヤレス充電パッドのUSBコネクタ部は確実にUSB充電アダプタに差し込んでください。またUSB電源アダプタの電源プラグ部は確実にコンセントに差し込んでください。スムーズに差し込みができない場合、無理に押し込もうとしないでください。火災や感電の原因になります。









- USB電源アダプタを傷つけたり、ワイヤレス充電パッドの電源コード部を無理に曲げたり、引っ張ったり、ねじったり、たばねたり、重い物を載せたり、挟み込んだり、加工したりしないでください。破損して火災・感電の原因となります。







警告

-  ●USB電源アダプタが傷んだり、コンセントの差し込みが緩いときは使用しないでください。感電・ショート・発火の原因になります。
-  ●USB電源アダプタは必ず付属の専用アダプタを使用してください。また付属の専用アダプタを他の製品に使用しないでください。ショート、異常発熱による発火の原因になります。破損、故障した場合は、事故を避けるために必ずフィリップス社製の同型USB電源アダプタをお求めください。
-  ●濡れた手でUSB電源アダプタ、ワイヤレス充電パッドを抜き差ししないでください。感電やけがをすることがあります。
-  ●USB電源アダプタ、ワイヤレス充電パッドを水に浸けたり、水をかけたりしないでください。故障や、ショート・感電の原因になります。
-  ●水場や浴室での充電はしないでください。ショートや感電の原因になります。
-  ●乳幼児の手の届くところに本製品を置かないでください。またお子様が本製品で遊ぶことがないように監視してください。
-  ●補助を必要とする人（子どもを含む）に使用させないでください。また、お体の不自由な人だけでは使用しないでください。
-  ●ワイヤレス充電パッドを自動車内で使用しないでください。自動車の電気系統に干渉する可能性があります。
-  ●USB電源アダプタは、完全に乾いていることを確認してからコンセントに差し込んでください。濡れた状態で差し込むとショート・感電の原因になります。
-  ●刃が破損または故障した場合は、本製品を使用しないでください。けがの原因になります。交換の際には必ずフィリップス社製の同型部品とお取り替えください。
-  ●電池が液漏れした場合は、液が目や皮膚に触れないように注意してください。万一目に入った時は、こすらずに水道水で十分洗浄し医師の治療を受けてください。皮膚や衣類に付いた場合は水道水で十分洗い流してください。
-  ●クイッククリーンポッドカートリッジはお子様の手が届かない場所に保管してください。
-  ●クイッククリーンポッドカートリッジ内のクリーニング液を万一口み込んだり、目に入ったりした場合は応急処置を行い医師に相談してください。

注意

-  ●充電時以外は、USB電源アダプタをコンセントから抜いてください。けがややけど、絶縁劣化による感電・漏電・火災の原因となります。
-  ●ご使用前に刃に異常がないことを確認してください。
-  ●刃は強く押さえないでください。破損して皮膚を傷つけることがあります。
-  ●トリマー、鼻毛・耳毛トリマーを乾燥させるときに、タオルやティッシュペーパーを使用しないでください。刃を傷めたり思わぬけがをすることがあります。
-  ●鼻毛・耳毛トリマーの先端は5mm以上挿入しないでください。けがをする恐れがあります。
-  ●衛生上の理由から他の人と共用しないでください。

注意

-  ●USBコネクタ部、USBコネクタ受部、電源プラグにピンやごみを付着させないでください。感電・ショート・発火の原因になります。
-  ●本製品を電子レンジやIH調理器具の近くに保管しないでください。故障や破損の原因になります。
-  ●本製品や部品を食器洗浄機で洗わないでください。故障や破損の原因になります。
-  ●USB電源アダプタとワイヤレス充電パッドとの接続にUSB延長コードは使用しないでください。
-  ●ワイヤレス充電パッドをUSB電源アダプタから抜くときは、電源コード部を持たずに必ず先端のコネクタ部を持って引き抜いてください。ショートして発火することがあります。
-  ●ワイヤレス充電パッドはQi規格 (Qi 1.2)に対応しています。ワイヤレス充電パッドで他の製品を充電する場合は、Qi規格対応製品であることをよくお確かめのうえご使用ください。

使用上の注意

1. フィリップスシェーバーを初めてお使いの方は、剃りかたに慣れるまで2~3週間かかることがあります。
2. 本体のお手入れは、水またはぬるま湯で行ってください。60℃以上の熱湯では洗浄しないでください。研磨パッドや研磨剤を含んだ洗剤またはエアダスターは使用しないでください。
3. シェービングユニットやトリマー、鼻毛・耳毛トリマーの清掃や着脱は、必ず電源をOFFにしてから行ってください。
4. 外刃は、薄く仕上げてありますので、刃部を強く押さえたり、硬いものにあてないよう、ていねいに扱ってください。
5. 切れ味が衰えてきたり、刃が破損した場合は、使用せず必ず新しい替刃と交換してください。
6. 直射日光の当たる場所には保管しないでください。夏場、車の中に放置しないでください。
7. シェービングユニットは、クリーニング表示(しずくマーク)が表示された場合、「お手入れ方法」(P18・19)に従って掃除してください。
8. シェーバー本体は防水加工をしておりますが、水や液体の中に浸けないでください。
9. クイッククリーンポッドは平らな所に設置してご使用ください。
10. クイッククリーンポッド内にクリーニング液が入っている状態で、クイッククリーンポッドを移動させないでください。
11. ブラグ式消臭・芳香剤を使用しているコンセント、あるいはその近くのコンセントにUSB電源アダプタを接続しないでください。USB電源アダプタを傷める原因となります。
12. 充電中にワイヤレス充電パッド上に金属などの異物があると充電が自動的に中断されます。異物を取り除くと5分後に充電が再開されます。

各部の名称

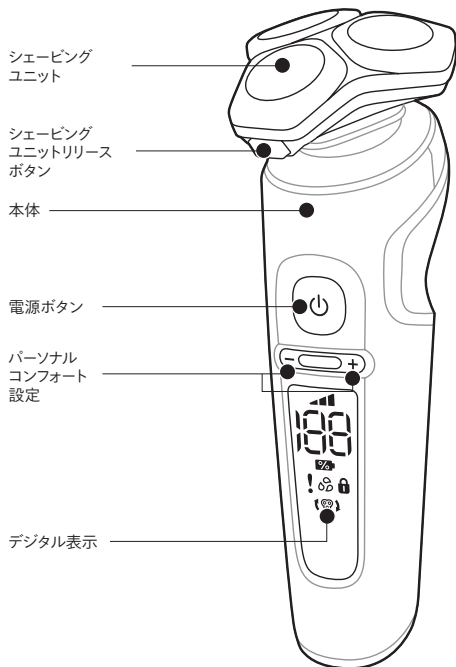

●シェービングユニット

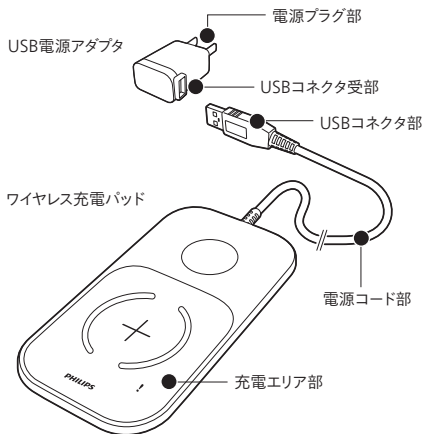
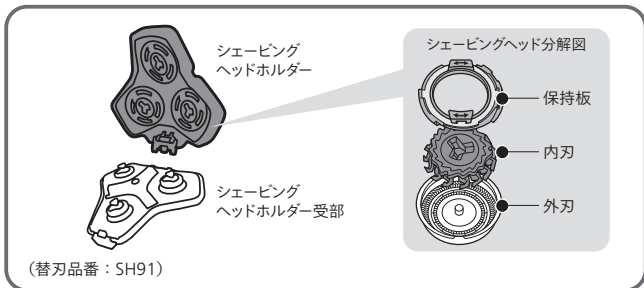

デジタル表示・ LED表示について

初めてお使いになるときや、長い間ご使用にならなかったときは、表示が出るまでに時間がかかる場合があります。

本体の主な表示



残量表示

充電残量はディスプレイ上に使用可能量(%)として表示されます。電源のON/OFFの際に数秒間点灯します。



充電表示

充電中は、本体の充電残量(%)とバッテリーマークの表示が点滅し、ワイヤレス充電パッドのリングが点灯し続けます。

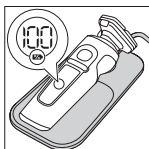

充電完了表示

充電が完了すると、本体の充電残量(%)表示とワイヤレス充電パッドのリングが点灯し続けます。満充電後しばらくすると消えます。

※満充電後に本体を再びワイヤレス充電パッドに置くと充電残量(%)の表示が点灯し続けますが、故障ではありません。

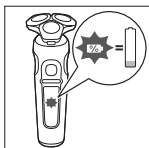

充電催促表示

充電残量が少なくなると、バッテリーマークがオレンジ色に点滅しビープ音が鳴ります(電源をOFFにすると、バッテリーマークが数秒間点滅し、ビープ音が鳴ります)。

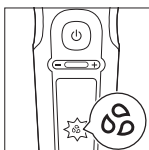

クリーニング表示

シェービング後に電源をOFFにすると、クリーニングをうながすためにしずくマークが点滅します。表示されるタイミングは使用時間・状況により異なります。「お手入れ方法」(P18~20)をご参照ください。

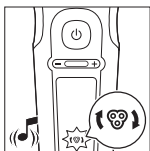

シェービングヘッド交換表示

シェービングヘッドの交換マークが点滅しビープ音が鳴ると、交換時期です。シェービングヘッドを交換してください(P24参照)。



ブロック表示

シェービングヘッドに長いヒゲがからまっていたりシェービングヘッドが破損していると、「!」マークが赤く点灯し、シェービングヘッドの交換表示、クリーニング表示が同時に点滅しビープ音が鳴ります。この場合、電源をONにすることができません。シェービングヘッドをお手入れするか、交換してください(P18・19・24参照)。

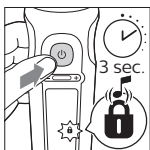

ロック表示(カギマークが表示されていると電源は入りません)

電源ボタンを約3秒長押しするとカギマークが表示されます。さらに電源ボタンを押し続けると、3秒前からカウントダウンが開始され0になるとカギマークが点滅しロックがかかります。再度電源ボタンを約3秒長押しすると解除できます。

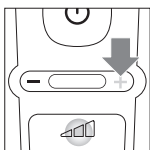

パーソナルコンフォート表示

ヒゲの濃さや肌タイプに合わせて最適な設定を選択可能。電源ボタンの下にある+/-のボタンを押すとパーソナルコンフォート表示が点灯し設定を変更できます(P13参照)。

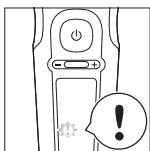

オーバーヒート表示

充電中、万が一シェーバーがオーバーヒートした場合、「!」マークが赤色に点滅します。その場合、充電が自動的に中断し、温度が下がる(およそ10分間)と充電が再開されます。

ワイヤレス充電パッドの主な表示

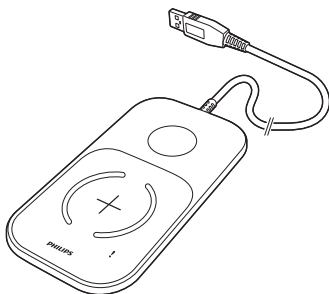

充電表示リング

充電中は、ワイヤレス充電パッドの充電エリア部にあるリングが白く点灯し続けます。

※充電完了後、しばらくすると消えます。

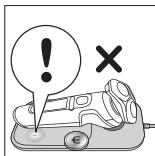

お知らせマーク

充電中にワイヤレス充電パッド上に金属などの異物があると、ワイヤレス充電パッドのお知らせマークが赤く点灯し続けます。その場合充電が自動的に中断し、異物を取り除くと5分後に充電が再開されます。



注意

- ワイヤレス充電パッドはQi規格(Qi 1.2)に対応しています。ワイヤレス充電パッドで他の製品を充電する場合は、Qi規格対応製品であることをよくご確認ください。

充電のしかた



注意

- 水場や浴室で充電をしないでください。
- USB電源アダプタは、完全に乾いていることを確認してからコンセントに差ししてください。
- 濡れた手でUSB電源アダプタ、ワイヤレス充電パッドを抜き差ししないでください。
- 付属のUSB電源アダプタ(HQ87)とワイヤレス充電パッド(HQ8510)以外での充電は行わないでください。
- USB電源アダプタとワイヤレス充電パッドとの接続にUSB延長コードは使用しないでください。

初めてお使いになるときや、長い間ご使用にならなかったとき、または充電残量が少なくなったときは、ご使用前に充電してください。充電時間は約3時間です。充電開始後数分間、充電表示ランプが点滅しないことがあります。そのまま充電すると充電表示ランプが点滅します。海外(100~240V)でのご使用も可能です。ただし、コンセントの形状や電圧など現地で十分お確かめのうえご使用ください。

※本製品はリチウムイオン電池を使用しているため、ご使用の都度充電をしても充電電池の寿命には影響ありません。

1. ①ワイヤレス充電パッドのUSBコネクタ部を、USB電源アダプタのUSBコネクタ受部に差し込みます。

②ご家庭のコンセントにUSB電源アダプタの電源プラグ部を差し込みます。

※USB電源アダプタが完全に乾いていることを確認してからコンセントに差ししてください。

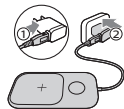

2. シェーバー本体背面の突起部がワイヤレス充電パッドのくぼみに収まるように、ワイヤレス充電パッドの+マークの上にシェーバー本体を置きます。

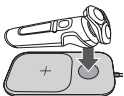

3. シェーバー本体がワイヤレス充電パッドに正しく置かれると充電が開始され、ワイヤレス充電パッドからピープ音が鳴り、リングが白く点灯します。充電中はリングが点灯し続け、シェーバー本体の充電表示(%)が白く点滅します。

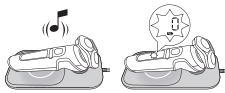

※充電中にワイヤレス充電パッド上に金属などの異物があると、ワイヤレス充電パッドのお知らせマークが赤く点灯し充電が自動的に中断されます。異物を取り除くと5分後に充電が再開されます。

※通常の目安として満充電で1日3分使用し、約20日間使用できますが、ご使用状況(使用時間・ヒゲの濃さなど)により変わります。

注意

- 長期間使用しない場合は、充電電池が過放電や液漏れして使えなくなることがあります。3~4か月に一度は充電してください。
- 本製品を24時間以上充電したままにしないでください。

クイックチャージ

充電残量が0の状態ワイヤレス充電パッドで充電すると、約18分間でシェービング1回分が急速充電されます。

※クイックチャージ中は本体の充電残量(%)とバッテリーマークがすばやく点滅し、ワイヤレス充電パッドのリングが点灯します。

※クイックチャージが完了すると通常の充電が行われます。その際、本体の充電残量(%)とバッテリーマークがゆっくり点滅し、ワイヤレス充電パッドのリングが点灯し続けます。

シェービングのしかた (ドライ)

肌が乾いた状態でのシェービングのしかたです。

注意

- シェーバー本体は防水加工をしており、水場や浴室でも使用できますが、水や液体の中に浸けないでください(故障の原因となります)。
- ご使用前に刃に異常がないことを確認してください。

- モーターの始動時、微弱な振動がシェーバー本体に伝わりますが、問題はありません。
- ほこりなどで肌が汚れている場合、ふきとってからご使用ください。
- ご使用前に外刃の破れや変形がないか確認してください(外刃に破れや変形があると肌を傷つける原因になります)。
- ヒゲ剃り以外の目的(頭髪など)には、使用しないでください。
- 静止している本体を手取るなどすると、本体が振動を感じし、充電残量の表示が白く光ります。

1. 電源ボタンを押し、電源をONにします。

※カギマークが表示されている場合はロック機能がONになっています。ロックを解除してから電源をONにしてください。



2. 刃を肌に軽く押しあて、円を描くように動かしながら剃ります。



3. シェービング後は電源ボタンを押し、電源をOFFにします。

4. シェーバーをきれいに洗います。「お手入れ方法」(P.18・19)をご参照ください。

パーソナルコンフォート設定

ヒゲの濃さや肌タイプに合わせて3種類の設定の中から自分の好みに合わせて選択することができます。電源ボタンの下にある+/-のボタンを押すと設定を変更できます。

表示	モード	使用シーン
	センシティブ	やさしい剃り心地で肌の敏感な箇所を剃る場合
	ノーマル	普段使い
	ハイスピード	素早いシェービングで時間を節約したい場合

上手に
剃るには

肌に強く押しつけるのではなく、軽く押しあてて
円を描くように回転させながら剃るのがコツです。

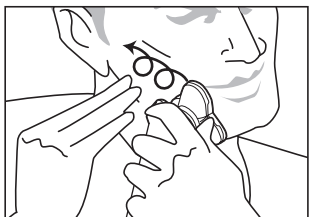

ほお
肌を伸ばし、ヒゲを立たせるように円を描くよう
に小さく回転させながら剃ります。

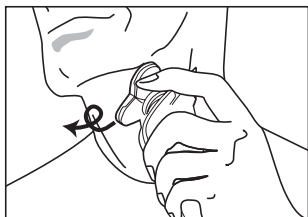

あごの裏側
刃を肌に軽くあて、図のようにあごを上げて円を
描くように小さく回転させながら剃ります。



ほおの奥から首筋
片方の手で肌を後ろに引っ張りながら剃りま
す。

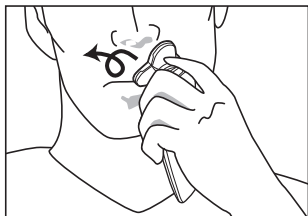

鼻の下
鼻の下を伸ばし、円を描くように小さく回転さ
せながら剃ります。

フィリップスのシェーバーを初めてお使いの方は、剃りかたに慣れるまで2~3週間かかることがあ
ります。初めてのシェービングで思い通りの結果が得られないことや、少し肌にヒリヒリ感が残る場
合がありますが、これは普通のことです。フィリップスのシェーバーに限らずシェービング方法を変
える時には、肌もヒゲも新しいシェービング方法に慣れる時間が必要です。新しいシェーバーに肌を
慣らす為、まずは3週間このシェーバーを使い続けてみてください(最低でも1週間に3回以上)。この
3週間は、あまりシェービング方法を変えたりせず、同じシェーバーで肌を慣らすことが大切です。

シェービングの しかた (ウェット)

シェービングフォームやシェービングジェルを使ったシェービングのしかたです。剃った部分を実感しながら、なめらかなシェービングができます。

注意

- シェーバー本体は防水加工をしており、浴室でも使用できますが、水や液体の中に浸けないでください(故障の原因となります)。
- ご使用前に刃に異常がないことを確認してください。

- モーターの始動時、微弱な振動がシェーバー本体に伝わりますが、問題はありません。
- ご使用前に外刃の破れや変形がないか確認してください(外刃に破れや変形があると肌を傷つける原因になります)。
- ヒゲ剃り以外の目的(頭髪など)には、使用しないでください。
- 石けんもお使いいただけますが、肌の上での滑りをよくするため、シェービングフォームやシェービングジェルの使用をお勧めします。
- 静止している本体を手取るなどすると、本体が振動を感知し、充電残量の表示が白く光ります。

1. 顔を濡らし、市販のシェービングフォームまたはシェービングジェルを付けます。
2. シェービングヘッドを水で濡らし、肌の上でなめらかに動くようにします。
3. 電源ボタンを押し、電源をONにします。
※カギマークが表示されている場合はロック機能がONになっています。ロックを解除してから電源をONにしてください。
4. 刃を肌に軽く押しあて、円を描くように動かしながら剃ります。シェービングフォームやシェービングジェルにより、鏡を見た時に剃った部分を確認しやすくなります。
※途中、よりなめらかにシェービングするために、シェービングヘッドを水で濡らすと効果的です。
5. シェービング後は電源ボタンを押し、電源をOFFにします。
6. シェーバーをきれいに洗います。「お手入れ方法」(P.18・19)をご参照ください。



【重要】

シェービング後は、シェービングフォームやシェービングジェルがしっかりと洗い流されているかを確認してください。お手入れが不十分な場合、臭いが出るばかりでなく、故障の原因にもなります。

トリマーはヘアライン、もみあげ、ヒゲなどを整えるのに便利です。

トリマーの使いかた



- シェービングユニットやトリマーの着脱は、必ず電源をOFFにしてから行ってください。
- 強く押し当て過ぎると肌を傷めますのでご注意ください。

1. シェービングユニットのはずしかた
シェービングユニットを本体からはずします。

※シェービングユニットは、回さずにまっすぐ引き抜いてください。



2. トリマーの突起部(図①)をシェーバー上部の溝(図②)に合わせ、カチッと音がするまで押し込み(図③)、本体に取り付けます。電源をONにすると、トリマー先端の刃が往復してカットします。

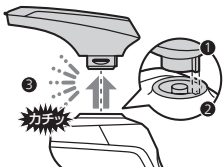

3. 鏡を見ながらトリマーをカットしたいところに直角にあたるようにしてください。一度に切らずに、少しずつカットしてください。



4. シェービングユニットのつけたか
トリマーをはずし(図①)、シェービングユニットの突起部(図②)をシェーバー上部の溝(図③)に合わせ、カチッと音がするまで押し込み(図④)、本体に取り付けます。

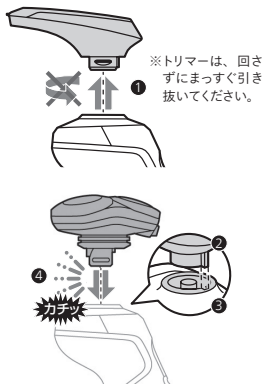

※トリマーのつまりや損傷を防ぎ切れ味を保つため、使用後は必ずぬるま湯または水ですすぎ洗いをしてください(「トリマーのお手入れ方法」P20)。

鼻毛・耳毛トリマー の使いかた



- ケガをする恐れがあるため、鼻毛・耳毛トリマーの先端は5mm以上挿入しないでください。
- 着脱は必ず電源をOFFにしてから行ってください。

シェービングユニットを本体からはずし、鼻毛・耳毛トリマーの突起部をシェーバー上部の溝に合わせ、カチッと音がするまで押し込み取り付けます。

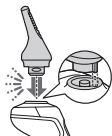

鼻毛のトリミング

ご使用前に、鼻孔内は必ず清潔にしておいてください。

1. 電源ボタンを押し電源をONにします。
2. 鼻毛・耳毛トリマーの先端を鼻孔内に注意深く挿入します。
3. 本体をゆっくりと動かし、鼻孔内のムダ毛を除去します。
4. 使用後は鼻毛・耳毛トリマーをお手入れします。「鼻毛・耳毛トリマーのお手入れ方法」(P.20)をご参照ください。



耳毛のトリミング

ご使用前に、耳は必ず清潔にしておいてください。耳垢なども取り除いてください。

1. 電源ボタンを押し電源をONにします。
2. 耳に沿ってゆっくりと動かし、耳からはみ出ているムダ毛を除去します。
3. 鼻毛・耳毛トリマーを注意深く耳へ挿入します。
4. 本体をゆっくりと回転させ、耳のムダ毛を除去します。
5. 使用後は鼻毛・耳毛トリマーをお手入れします。「鼻毛・耳毛トリマーのお手入れ方法」(P.20)をご参照ください。



お手入れ方法



- 本製品や部品を食器洗浄機で洗わないでください。
- シェービングユニットは水洗いできますが、本体は水中に浸けないでください。
- シェービングユニットを乾燥させる時に、タオルやティッシュペーパーを使用しないでください。刃を傷めたり思わぬけがをすることがあります。

シェービングユニットのお手入れ方法

- ※お手入れの際は、電源をOFFにしてから水洗いしてください。
- ※研磨パッドや研磨剤を含んだ洗剤、またエアダスターは使用しないでください。
- ※ぬるま湯(40℃前後)でのお手入れをおすすめします。臭いのもととなる皮脂や汗などが取れやすくなります。ただし、60℃以上の熱湯でのお手入れはお止めください。故障の原因となります。
- ※お手入れ中にシェーバーの底から水が漏れてくる場合がありますが、異常ではありません。

1. シェービングユニット表面の汚れをぬるま湯で洗い流します。



2. シェービングユニットリリースボタンを押して、シェービングユニットを開きます。



3. シェービングヘッドホルダー受部の汚れをぬるま湯で洗い流します。



4. シェービングヘッドホルダーの内側の汚れをぬるま湯で洗い流します。



5. シェービングヘッドホルダーの水を切り、しっかり乾燥させます。

6. シェービングユニットを閉じます。



シェービングユニットのお手入れ方法（分解+水洗い）

※1カ月に1度、またはシェーバーの切れ味が落ちてきたら、シェービングヘッドを分解して水洗いすることをおすすめします。

※シェービングユニットの掃除や着脱は、必ず電源をOFFにしてから行ってください。

1. シェービングユニットリリースボタンを押して、シェービングユニットを開きます。



2. シェービングヘッドホルダー内側とシェービングヘッドホルダー受部の汚れを水で洗い流します。



3. 内刃と外刃を取り外します。詳しい手順については、「刃の交換」(P.24)をご参照ください。

※内刃と外刃は1組になっているため、一度に2組以上の内刃と外刃をクリーニングしないでください。外刃と内刃の組み合わせが変わると、最適な性能に戻るまで数週間かかる場合があります。

4. 内刃を外刃から取り外し、流水で洗います。

5. 水を切ります。

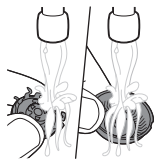

6. 内刃と外刃をシェービングユニットに取り付けます。詳しい手順については、「刃の交換」(P.24)をご参照ください。

7. シェービングヘッドホルダーの金具をシェービングヘッドホルダー受部のくぼみに差し込み、シェービングユニットを閉じます。

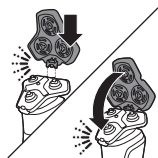

トリマーのお手入れ方法

※つまりや損傷を防ぎ切れ味を保つため、使用後は必ずトリマーをクリーニングしてください。

※トリマーはタオルやティッシュペーパーなどでふかないでください。刃を傷めたり思わぬけがをすることがあります。

1. トリマーを取り付けた状態でシェーバーの電源をONにし、ぬるま湯または水ですすぎ洗いをします。
2. シェーバーの電源をOFFにし、トリマーを十分に乾燥させてください。

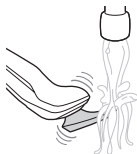

鼻毛・耳毛トリマーのお手入れ方法

※鼻毛・耳毛トリマーは、使用後必ずお手入れしてください。

1. トリミングヘッドは電源をOFFにし、ぬるま湯または水で付着した汚れを洗い流します。
3. ぬるま湯を入れたグラスの中にトリミングヘッド部を入れ、2分程度置いた後電源をONにすると、より効果的なお手入れが可能です。



※トリミングヘッド部以外は入れないでください。

2. 再び電源をONにし、もう一度ぬるま湯または水で残っているムダ毛を除去します。その後電源をOFFにします。

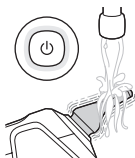

4. トリミングヘッドの余分な水を切り、よく乾かします。



※鼻毛・耳毛トリマーはタオルやティッシュペーパーなどでふかないでください。刃を傷めたり思わぬけがをすることがあります。

クイッククリーンポッドの 使いかた

警告

- クイッククリーンポッドカートリッジ内のクリーニング液を万一飲み込んだり、目に入ったりした場合は応急処置を行い医師に相談してください。
- クイッククリーンポッドカートリッジはお子様の手が届かない場所に保管してください。

クイッククリーンポッドの準備

1. クイッククリーンポッドのキャップを回して取り外します。

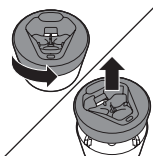

2. クイッククリーンポッドカートリッジのキャップを回して取り外します。

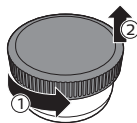

3. シールのつまみを持ち上げ、シールを端から引き上げてクイッククリーンポッドカートリッジから剥がします。

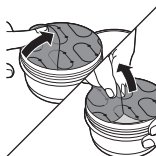

※液漏れる場合がありますので、クイッククリーンポッドを傾けないでください。

4. クイッククリーンポッドカートリッジのつまみの円状部分を押し、つまみのツメを外します。

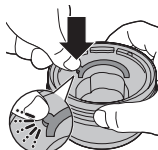

5. クイッククリーンポッドカートリッジをクイッククリーンポッドに入れます。

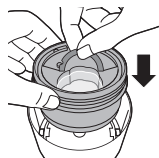

6. クイッククリーンポッドのキャップを再度取り付け、カチッと音がするまで時計回りに回します。

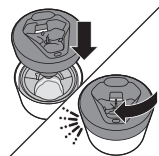

クイッククリーンポッドの使いかた

- ※シェービングフォームやシェービングジェルの使用後に、クイッククリーンポッドで洗浄をされる場合は、事前にシェービングユニットをぬるま湯または水でしっかりと洗い流してください。
- ※クイッククリーンポッドには、専用のクイッククリーンポッドカートリッジ以外は使用しないでください。専用のクイッククリーンポッドカートリッジに水を足されたり専用のクイッククリーンポッドカートリッジの代わりに水や他の液を使用すると、故障の原因となりますのでお止めください。
- ※フィリップスの専用クイッククリーンポッドカートリッジをご使用ください。フィリップスの専用クリーニング液（ボトルタイプ）を入れてご使用いただくことはできません。
- ※クイッククリーンポッドのお手入れは、水洗いまたは水で濡らした布を絞って汚れを拭き取ってください。食器洗浄機で洗わないでください。

1. シェーバーを上下逆さまにしてクイッククリーンポッドに入れます。

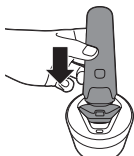

2. シェーバーの電源をONにしてクリーニングを開始します。

※クリーニングには約1分かかります。クリーニング中は洗浄ランプが点灯し、青いマークが点滅します。



3. シェーバーをクイッククリーンポッドに入れたまま自然乾燥させ、乾いてから保管します。

注意

- クイッククリーンポッドは平らな所に設置してご使用ください。
- クイッククリーンポッド内にクリーニング液が入っている状態で、クイッククリーンポッドを移動させないでください。

クイッククリーンポッドカートリッジの交換

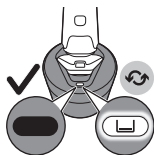

クイッククリーンポッドにクイッククリーンポッドカートリッジ交換お知らせが表示されるか、以下の表に示す交換時期が来たら、クイッククリーンポッドカートリッジを交換してください。

使用頻度	使用回数	クイッククリーンポッドカートリッジの交換時期
毎日	約30回	月に1回
週に2～3回	約20回	2カ月に1回
週に1回	約13回	3カ月に1回
月に1回	約3回	3カ月に1回

- クイッククリーンポッドのキャップを回して取り外します。
- クイッククリーンポッドカートリッジのつまみを持って、クイッククリーンポッドから持ち上げます。
- 新しいクイッククリーンポッドカートリッジをクイッククリーンポッドに装着します。

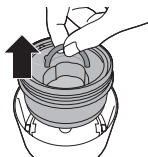

※クイッククリーンポッドカートリッジの廃棄については、お住まいの地域の条例などによって廃棄してください。

刃の交換

替刃(SH91)の交換

※シェービング性能を維持するために、刃は2年ごとに交換することをおすすめします。
※交換する際は、必ずフィリップス社製の専用の替刃(品番: SH91)とお取り替えください。
※刃を交換する際は、電源をOFFにしてください。

1. シェービングユニットのリリースボタンを押して、シェービングユニットを開き、シェービングヘッドホルダーを引き抜きます。



2. シェービングヘッドホルダー裏側の保持板を反時計回りに回して取り外します。他の保持板も同様に外します。



3. シェービングヘッドホルダーから内刃と外刃を取り外します。



4. 新しい替刃をシェービングヘッドホルダーに取り付けます。



5. 保持板をシェービングヘッドに再度取り付け、時計回りに回します。

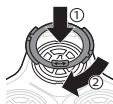

各保持板には、シェービングヘッドホルダーの突起部分にぴったりとはまる2つのくぼみがあります。カチッと音がするまでリングを時計回りに回して固定します。

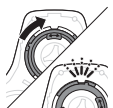

6. シェービングヘッドホルダーの金具をシェービングヘッドホルダー受部のくぼみに差し込み、シェービングユニットを閉じます。



保管のしかた

シェーバーを保管する前に
きちんと乾燥させてください。

- ※シェーバーはプレミアムポーチに入れて保管してください。
- ※室温5℃～35℃の環境で保管してください。
- ※直射日光の当たる場所には保管しないでください。
- ※夏場、車の中には放置しないでください。

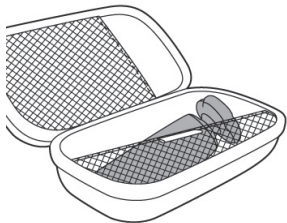

※充電電池の修理交換は
できません。

シェーバーを 廃棄するとき

製品を廃棄する際は、リチウムイオン充電電池を取り出し、充電電池を取り外した後の製品については、各自自治体の廃棄方法に従い廃棄してください。

リチウムイオン充電電池のリサイクルについて

このシェーバーはリチウムイオン充電電池を使用しています。リチウムイオン充電電池はリサイクル可能な貴重な資源です。使用済みの製品の廃棄の際はリチウムイオン充電電池を取り出してください。取り出したリチウムイオン充電電池は各自自治体の廃棄方法に従い廃棄するかリサイクル協力店をお持ちください。



注意

- 製品を廃棄するとき以外は、絶対に本体を分解しないでください。
- 安全上の理由から、一度分解した本体は絶対に再使用しないでください。
- 充電電池は完全に放電してから、取り外してください。また、ショートのを防ぐために、作業時にはコインやヘアピン、指輪等の金属製の物体を充電電池に近づけないようにしてください。
- 作業を行う際は、目、手、指などけがのないよう注意してください。また、必ず手・本体が乾いた状態で作業を行ってください。
- 本体内部の金具は鋭いので、ご注意ください。
- 電池が液漏れした場合は、液が目や皮膚に触れないように注意してください。万一目に入った時は、こすらずに水道水で十分洗浄し医師の治療を受けてください。皮膚や衣服についた場合は水道水で十分洗い流してください。
- 取り外した充電電池は、ショートしないように両端子をテープで覆ってください。

充電電池の取り外しかた

電源のON・OFFを何回か繰り返し、完全に動作しなくなるまで充電電池を放電させてから、行ってください。

1. 本体よりシェービングユニットを取り外します。



5. モーターユニットにある左右3つずつ、計6つのツメをはずし、カバーを開けます。

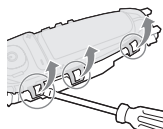

2. 本体上部に空いている穴と銀色のリングのすき間にドライバーをこじ入れてカバーをはずします。

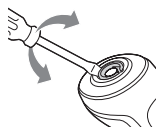

6. モーターユニットから充電電池ホルダーを持ち上げて取り出します。

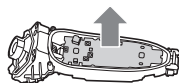

3. ドライバーを使い本体上部のねじ2本をはずし、内側のカバーを取り外します。シェーバー本体のバックカバーをはずし、モーターユニットを取り出します。

4. モーターユニットにある2つのねじをドライバーではずします。

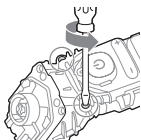

7. 充電電池ホルダーのツメをはずし、充電電池を取り出します。

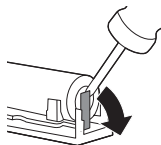

※ 充電電池を取り出した後の製品の廃棄については、お住まいの地域の条例などに従って処分してください。

故障かな?と思ったら、
お調べください。

故障かな?
と思ったら





だんだん切れ味が悪くなった

- シェービングヘッド部が汚れていないか確認してください。
- シェービングヘッド部が損傷または摩耗していないか確認してください。
損傷または摩耗しているときは、シェービングヘッドを交換してください。
(替刃品番: SH91)
- シェービングヘッドに長いヒゲがからまっていないか確認してください。
- 専用クイッククリーンポッドカートリッジが汚れていないか確認してください。
汚れているときは、新しいクイッククリーンポッドカートリッジに交換してください。

充電しても使用時間が極端に短い

- シェーバーが完全に止まるまで作動させてから、もう一度充電してください。
それでも改善されないときは、充電電池の寿命です。

シェーバーの電源ボタンを押しても作動しない

- 充電がされていない場合は約3時間、充電をしてください。
- カギマーク  が表示される場合はロックを解除してください。
- 3つのマーク    が一度に点滅する場合は刃が動かなくなるほど汚れているか、破損を示す表示です。
- シェーバーをワイヤレス充電パッドの上に置いたままの場合は、本製品をワイヤレス充電パッドからはずして、電源を入れてください。
- 刃が破損している場合は交換をしてください。
(替刃品番: SH91)

シェーバー本体のモーターは回転しているが、内刃が回転しない

- 外刃にキズ、ヘコミがある場合はシェービングヘッドを交換してください。
(替刃品番: SH91)

充電できない

- シェーバー本体がワイヤレス充電パッド上の正しい位置に置かれているか確認してください。
- USB電源アダプタの電源プラグ部がコンセントにきちんと差し込まれているか確認してください。また、USB電源アダプタのUSBコネクタ受部にワイヤレス充電パッドのUSBコネクタがきちんと差し込まれているか確認してください。
- ワイヤレス充電パッドの電源コードが断線している場合は、フィリップスサポートセンターにお問い合わせいただき、同型ワイヤレス充電パッド(品番:HQ8510)をご注文ください。

クイッククリーンポッドを使用してもシェーバーがあまりきれいにならない

- シェーバー本体が正しくセットされているか確認してください。
- クイッククリーンポッドカートリッジが使用されているか確認してください。
- クイッククリーンポッドカートリッジが古くなっていないか確認してください。
- クイッククリーンポッドカートリッジが空になっていないか確認してください。

クイッククリーンポッド本体から洗浄液がこぼれる

- クイッククリーンポッド使用前に水洗いした場合は、余分な水を落としてからセットしてください。
- シェービングフォームやシェービングジェルを使用してシェービングした後にクイッククリーンポッドで洗浄をされる場合は、事前にシェーバーのシェービングユニットをぬるま湯または水でしっかりと洗い流してください。
- カートリッジから洗浄液が溢れ、クイッククリーンポッド内に洗浄液が溜ることがありますが、故障ではありません。

以上の点検により、正常な状態に戻らない場合は、
フィリップスサポートセンターにお問い合わせください。

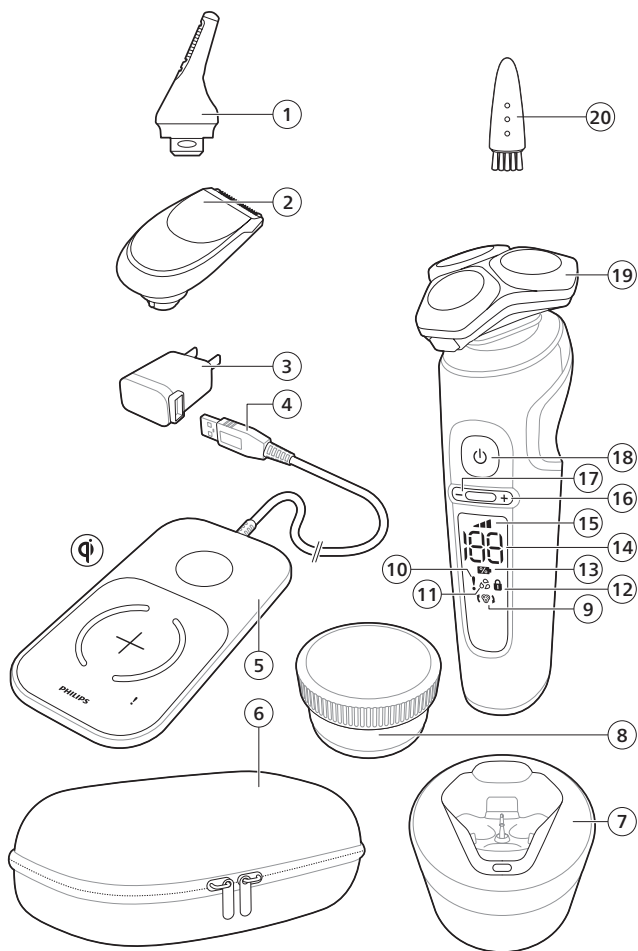

Introduction

Congratulations on your purchase and welcome to Philips! To fully benefit from the support that Philips offers, register your product at www.philips.com/welcome.

Please read this user manual, as it contains information about the features of this shaver as well as some tips to make shaving easier and more enjoyable.

General description (Fig. 1)

- 1 Click-on nose trimmer attachment
- 2 Click-on precious trimmer attachment
- 3 Supply unit
- 4 USB plug
- 5 Wireless Qi charging pad
- 6 Pouch
- 7 Quick Clean Pod
- 8 Quick Clean Pod Cartridge
- 9 Replacement reminder
- 10 Notification symbol
- 11 Cleaning reminder
- 12 Travel lock symbol
- 13 Battery charge indicator
- 14 Battery charge percentage
- 15 Personal comfort settings bar
- 16 Personal comfort settings increase button
- 17 Personal comfort settings decrease button
- 18 On/off button
- 19 Shaving unit with hair chamber
- 20 Cleaning brush

The accessories supplied may vary for different products. The box shows the accessories that have been supplied with your appliance.

Important safety information

Read this important information carefully before you use the appliance and its accessories and save it for future reference. The accessories supplied may vary for different products.

Warning



- Keep the supply unit dry.



- This shaver is waterproof. It is suitable for use in the bath or shower and for cleaning under the tap.



- The appliance is a Class III construction.
- Never immerse the charging pad in water, nor rinse it under the tap.
- Always make sure the charging pad is completely dry before you connect it to the wall socket.
- Do not use a USB extension cord.
- This appliance can be used by children aged from 8 years and above and persons with reduced physical, sensory or mental capabilities or lack of experience and knowledge if they have been given supervision or instruction concerning use of the appliance in a safe way and understand the hazards involved. Children shall not play with the appliance. Cleaning and user maintenance shall not be made by children without supervision.
- Do not use a damaged appliance. Replace damaged parts with new Philips parts.
- The charging pad is not intended for use in a car. It may interfere with the automotive electronic systems.
- For safety reasons, do not use the shaver while you drive a car.
- Because of hygiene, only one person should use the appliance.
- Only use cold or lukewarm water to clean the appliance.

- Never use compressed air, scouring pads, abrasive cleaning agents or aggressive liquids to clean the appliance.
- Always place the cleaning system on a stable, level and horizontal surface to prevent leakage.
- Always make sure the cartridge compartment is closed before you use the cleaning system.
- When the cleaning system is ready for use, do not move it to prevent leakage of cleaning fluid.
- Do not put the appliance or any part in the dishwasher.
- Water may drip from the socket at the bottom of the shaver when you rinse it. This is normal and not dangerous because all electronics are enclosed in a sealed power unit inside the shaver.
- Do not use the supply unit in or near wall sockets that contain an electric air freshener to prevent irreparable damage to the supply unit.
- Remove piercings, jewelry, glasses etc. before using the appliance.
- Only use original Philips accessories or consumables. Only use detachable supply unit HQ87 and charging pad HQ8510.
- Charge, use and store the product at a temperature between 5 °C and 35 °C.
- Keep product and batteries away from fire and do not expose them to direct sunlight or high temperatures.
- If the product becomes abnormally hot or smelly, changes color or if charging takes longer than usual, stop using and charging the product and contact Philips.
- Do not place products and their batteries in microwave ovens or on induction cookers.

- Do not open, modify, pierce, damage or dismantle the product or battery to prevent batteries from heating up or releasing toxic or hazardous substances. Do not short-circuit, overcharge or reverse charge batteries.
- If batteries are damaged or leaking, avoid contact with the skin or eyes. If this occurs, immediately rinse well with water and seek medical care.

Philips Quick Clean Pod Cartridge fluid

- Keep out of reach of children.
- Do not swallow.
- In case of eye contact, rinse with plenty of water.

Electromagnetic fields (EMF)

This Philips appliance complies with all applicable standards and regulations regarding exposure to electromagnetic fields.

The display

Note: Remove any sticker or protective foil from the display before using the product.

Charging

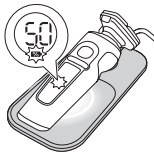

When the shaver is charging, the ring on the pad lights up and the battery charge indicator on the shaver flashes white.

The battery charge is indicated by the battery charge percentage flashing on the display, which is shown when the shaver is moved.

Quick charge: After approx. 18 minutes charging, the appliance contains enough energy for one shave.

Battery fully charged

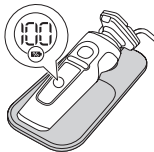

When the battery is fully charged, the battery charge indicator and the ring on the pad light up white continuously.

Note: Both lights switch off automatically after 15 minutes.

The battery charge percentage lights up white continuously, which is shown when the shaver is moved.

English

Battery low

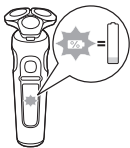

When the battery is almost empty, the battery charge indicator flashes orange and the shaver beeps. At this point there is enough energy left for one shave.

Remaining battery charge



The remaining battery charge is indicated by the battery charge percentage shown on the display.

Personal comfort settings

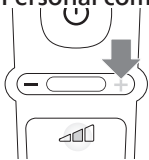

The shaver has a feature that allows you to personalize your settings. Depending on your personal shaving needs, choose between three settings, from low to high: comfort, dynamic or efficiency. When you press the button on the left or right of the display, the segment of the personal comfort settings bar lights up to indicate the selected setting. To select a lower or higher setting, press the button on the left or right of the display.

Cleaning reminder

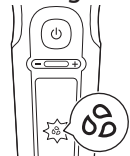

Clean the shaver after every use for optimal performance (see 'Cleaning and maintenance'). When you switch off the shaver, the cleaning reminder flashes to remind you to clean the shaver.

Travel lock



When you are going to travel, you can lock the shaver to prevent it from accidentally switching on (see 'Activating the travel lock').

Replacement reminder

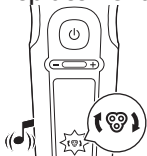

For maximum shaving performance, replace the shaving heads every two years. The shaver is equipped with a replacement reminder which reminds you to replace the shaving heads. The shaver beeps, the replacement reminder lights up and the arrows flash to indicate that you have to replace the shaving heads.

Note: After replacing the shaving heads, you can reset the replacement reminder by pressing the on/off button for 7 seconds. If you do not reset the replacement reminder, the shaver resets automatically after 9 shaves.

Notification symbol

Overheating



If the shaver overheats during charging, the notification symbol flashes. When this happens, the shaver stops charging automatically. Charging continues once the temperature of the shaver has decreased to the normal level after approx. 10 minutes.

Blocked shaving heads



If the shaving heads are blocked, the notification symbol continuously lights up red. The replacement reminder and the cleaning reminder alternately flash white and the shaver beeps. In this case, the motor cannot run because the shaving heads are dirty or damaged. If the shaving heads are dirty, you have to clean them. If the shaving heads are damaged, you have to replace them.

English

Foreign object on wireless Qi charging pad



If there is a foreign (metal) object on the wireless Qi charging pad during charging, the notification symbol on the wireless Qi charging pad lights up. The wireless Qi charging pad switches off automatically and restarts 5 minutes after the foreign object has been removed.

Do not place any foreign (metal) objects on the wireless Qi charging pad. Only use the wireless Qi charging pad to charge the shaver or another device (e.g. smartphone) compliant with Qi charging.

Charging

Charge the shaver before you use it for the first time and when the display indicates that the battery is almost empty.

Charging takes approx. 3 hours. A fully charged shaver has a shaving time of up to 60 minutes.

After approx. 18 minutes of charging the shaver contains enough power for one shave.

Note: You cannot use the shaver while it is charging.

Quick charge

After approx. 18 minutes of charging the shaver contains enough power for one shave.

Charging with the wireless Qi charging pad



Note: The charging pad is Qi compliant. Only charge the Qi compatible shaver or other Qi charging compliant appliances on the wireless Qi charging pad provided.

Note: Carefully shake off excess water before placing the shaver on the Qi pad.

1 Put the USB plug in the supply unit supplied.

2 Put the supply unit in the wall socket.

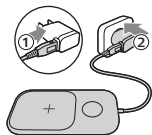

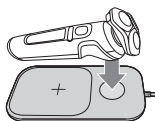

Place the shaver on the cross mark of the wireless Qi charging pad. Make sure the shaver fits into the cavity of the wireless Qi charging pad.

Only charge the shaver on the provided wireless Qi charging pad.



- The wireless Qi charging pad beeps and the ring on the pad lights up when the shaver is correctly placed and connected for charging.



- When the shaver is charging, the ring on the pad lights up and the battery charge indicator on the shaver flashes white. The battery charge is indicated by the battery charge percentage flashing on the display, which is shown when the shaver is moved.

- 3 When the battery is fully charged, the battery charge indicator and the ring on the pad light up white continuously. Both lights switch off automatically after 15 minutes.

Using the shaver

Always check the shaver and all accessories before use. Do not use the shaver or any accessory if it is damaged, as this may cause injury. Always replace a damaged part with one of the original type.

This symbol indicates that the shaver can be used in the bath or shower.



- Use this shaver for its intended household use as described in this manual.
- For hygienic reasons, the shaver should only be used by one person.
- Trimming is easier when the skin and hair are dry.

Note: This shaver is waterproof. It is suitable for use in the bath or shower and for cleaning under the tap. For safety reasons, the shaver can only be used without cord.

English

Switching the shaver on and off

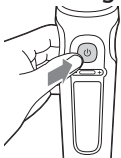

- 1 To switch on the shaver, press the on/off button once. The battery charge percentage lights up for a few seconds.
- 2 To switch off the shaver, press the on/off button once. The battery charge percentage lights up for a few seconds and shows the remaining battery charge.

Shaving

Skin adaptation period

Your first shaves may not bring you the result you expect and your skin may even become slightly irritated. This is normal. Your skin and beard need time to adapt to any new shaving system. To allow your skin to adapt to this new appliance, we advise you to shave regularly (at least 3 times a week) and exclusively with this appliance for a period of 3 weeks.

Shaving tips

- For the best results on skin comfort, pre-trim your beard if you have not shaved for 3 days or longer.
- Select your personal comfort setting (see 'Personal comfort settings').

Dry shaving

- 1 Switch on the shaver.
- 2 Move the shaving heads over your skin in circular movements to catch all hairs growing in different directions. Make sure each shaving head is fully in contact with the skin. Exert gentle pressure for a close, comfortable shave.

Note: Do not press too hard, as this can cause skin irritation.

- 3 Switch off and clean the shaver after each use (see 'Cleaning and maintenance').
The display lights up for a few seconds to show the remaining battery charge.

Wet shaving

For a more comfortable shave, you can also use this appliance on a wet face with shaving foam or shaving gel.





- 1 Apply some water to your skin.



- 2 Apply shaving foam or shaving gel to your skin.



- 3 Rinse the shaving unit under the tap to ensure that the shaving unit glides smoothly over your skin.
- 4 Switch on the shaver.



- 5 Move the shaving heads over your skin in circular movements to catch all hairs growing in different directions. Make sure each shaving head is fully in contact with the skin. Exert gentle pressure for a close, comfortable shave.

Note: Do not press too hard, as this can cause skin irritation.

Note: Rinse the shaving unit regularly to ensure that it continues to glide smoothly over your skin.

- 6 Dry your face.
- 7 Switch off the shaver and clean it after each use.

Note: Make sure that you rinse all foam or shaving gel off the shaver.

Using click-on attachments

Removing or attaching click-on attachments

- 1 Make sure the shaver is switched off.

English



- 2 Pull the attachment straight off the shaver.

Note: Do not twist the attachment while you pull it off the shaver.



- 3 Insert the lug of the attachment into the slot in the top of the shaver. Then press down the attachment to attach it to the shaver ('click').

Using the precision trimmer attachment

You can use the precision trimmer attachment to touch up your beard, sideburns and moustache.

- 1 Attach the attachment to the appliance ('click').
- 2 Switch on the shaver.



- 3 Hold the precision trimmer perpendicular to the skin and move it downwards while exerting gentle pressure.
- 4 Switch off the shaver and clean the attachment after use.



Using the nose/ear trimmer attachment

You can use the nose/ear trimmer attachment to trim your nose and/or ear hair.

Trimming nose hair

When trimming nose hair, make sure your nostrils are clean.

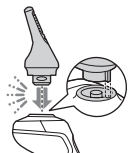

- 1 Attach the attachment to the appliance ('click').
- 2 Switch on the appliance.

max.
5mm

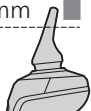

- 3 Carefully insert the trimming head into one of your nostrils.

Do not insert the attachment more than 5mm into your nostrils.



- 4 Slowly move the trimming head around to remove all unwanted hairs in your nostrils.
- 5 Switch off the appliance and clean the attachment after use.

Trimming ear hair

When trimming ear hair, make sure your outer ear channels are clean and free from wax.

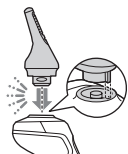

- 1 Attach the attachment to the appliance ('click').
- 2 Switch on the appliance.

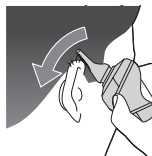

- 3 Slowly move the trimming head along the rim of the ear to remove hairs that stick out beyond the rim.
- 4 Carefully insert the trimming head into the outer ear channel.

max.
5mm



Do not insert the trimming head more than 5mm into your ear channel, as this could damage the eardrum.

English



- 5 Slowly turn the trimming head around to remove all unwanted hairs from your outer ear channel.
- 6 Switch off the appliance and clean the attachment after use.

Travel lock

You can lock the shaver when you are going to travel to prevent it from switching on accidentally.

Activating the travel lock



- 1 Press the on/off button for 3 seconds to use the travel lock mode.

While you activate the travel lock, the travel lock symbol lights up briefly and the shaver produces a short sound. When the travel lock is activated, the travel lock symbol flashes.

If you try to switch on the shaver while the travel lock is active, the travel lock symbol flashes.

Deactivating the travel lock



- 1 Press the on/off button for 3 seconds. While you deactivate the travel lock, the travel lock symbol lights up briefly and the shaver produces a short sound. The shaver switches on and is now ready for use again.

Note: The shaver unlocks automatically when it is placed on the wireless Qi charging pad.

Cleaning and maintenance

Regular cleaning guarantees better shaving results.

Never clean, remove or replace the shaving unit while the shaver is switched on.

Do not apply pressure to shaving head guards.

Do not touch shaving heads with hard objects as this may dent or damage the precision-made slotted guards.

Do not use compressed air, abrasives, scourers or aggressive liquids such as petrol or acetone to clean the shaver.

How do I use the Quick Clean Pod?

What does the icon on my Quick Clean Pod mean?

Icon	Behavior	Meaning
	Becomes visible on the Quick Clean Pod	The Quick Clean Pod Cartridge needs to be replaced.

Preparing the Quick Clean Pod for use

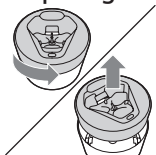

- 1 Twist and remove the top of the Quick Clean Pod.

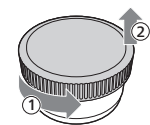

- 2 Twist the lid off of the Quick Clean Pod Cartridge.

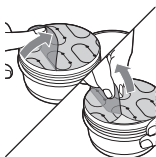

- 3 Lift the tab on the seal and pull it by the corner to remove the seal from the Quick Clean Pod Cartridge.

English

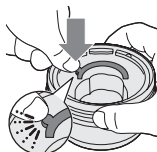

- 4 Press the small circular piece on the handle of the Quick Clean Pod Cartridge to break the snap hook on the handle.

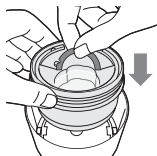

- 5 Place the Quick Clean Pod Cartridge into the Quick Clean Pod.

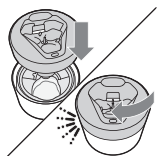

- 6 Put the top of the Quick Clean Pod back onto the base and turn it clockwise until you hear a click.

Do not tilt the Quick Clean Pod to prevent leakage.



Using the Quick Clean Pod

Note: If you use the shaver with shaving foam, shaving gel or pre-shave products, thoroughly rinse the shaving heads before you use the Quick Clean Pod.

Always shake excess water off the shaver before you place it in the Quick Clean Pod.

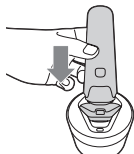

- 1 Place the shaver upside down into the Quick Clean Pod. The shaver automatically detects that it is in the Quick Clean Pod.
- 2 Switch on the shaver to start the cleaning program.

Each cleaning program takes approximately one minute. During the cleaning program the remaining time is displayed as a countdown clock on the handle.

- Let the shaver air-dry completely in the Quick Clean Pod before storing it.

Replacing the Quick Clean Pod Cartridge

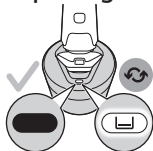

Replace the Quick Clean Pod Cartridge immediately when the cartridge replacement icon on the Quick Clean Pod becomes visible or follow the table below.

Frequency of use	Cycles	When to replace the Quick Clean Pod Cartridge
Every day	About 30	Every month
A few times per week	About 20	Every 2 months
Every week	About 13	Every 3 months
Every month	About 3	Every 3 months

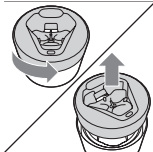

- Twist and remove the top of the Quick Clean Pod.

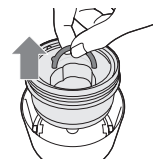

- Lift the Quick Clean Pod Cartridge out of the Quick Clean Pod by the handle.

English



- 3 Pour any remaining fluid down a drain and recycle the empty cartridge in accordance with local waste regulations.



- 4 Place a new Quick Clean Pod Cartridge into the Quick Clean Pod (see 'Preparing the Quick Clean Pod for use').

Scan the QR code to the left or visit www.philips.com/cleaning-cartridge to order replacement Quick Clean Pod Cartridges.

Thorough cleaning

We advise you to clean the shaving heads thoroughly once a month or when the shaver does not shave as well as it used to.

- 1 Switch off the shaver.
- 2 Pull the shaving head holder off the bottom part of the shaving unit.

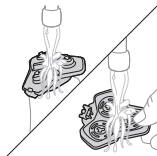

- 3 Rinse the hair chamber and shaving head holder under the tap. You can also use the cleaning brush to remove excess hairs before rinsing.

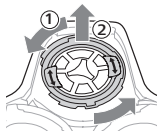

- 4 Turn the retaining ring counterclockwise and lift it off the shaving head. Repeat this process for the other retaining rings. Place them aside in a safe place.

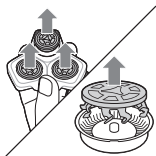

- 5** Remove the shaving heads from the shaving head holder. Each shaving head consists of a cutter and guard.

Note: Do not clean more than one cutter and guard at a time, since they are all matching sets. If you accidentally put a cutter in the wrong shaving guard, it may take several weeks before optimal shaving performance is restored.

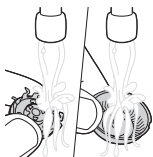

- 6** Clean the cutter and guard under the tap. You can also use the cleaning brush to remove excess hairs before rinsing.
- 7** Shake off excess water.
- 8** Put the cutter back into the guard.



- 9** Place the shaving heads in the shaving head holder.

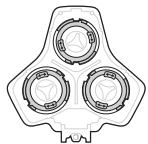

- 10** Place the retaining ring on the shaving head.

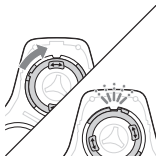

- 11** Align the arrows on the retaining ring with the projections in the shaving head holder. Turn the ring clockwise until it clicks to indicate that the ring is fixed.

English



- 12 Attach the shaving head holder to the bottom part of the shaving unit ('click').

Cleaning the trimmer attachment

Never dry the trimmer with a towel or tissue, as this may damage the trimming teeth.

Clean the precision trimmer attachment after each use.

- 1 Switch on the shaver with the precision trimmer attachment attached.
- 2 Rinse the attachment under a warm tap.
- 3 After cleaning, switch off the shaver.
- 4 Carefully shake off excess water and let the attachment air-dry completely.

Tip: For optimal performance, lubricate the teeth of the attachment with a drop of sewing machine oil regularly.



Cleaning the nose trimmer attachment

Clean the nose trimmer attachment every time you have used it.

- 1 Switch off the appliance.
- 2 Rinse the trimming head of the nose trimmer with hot water.

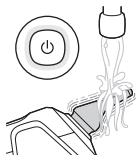

- 3 Switch on the appliance and rinse the trimming head once more to remove any remaining hairs. Then switch off the appliance again.

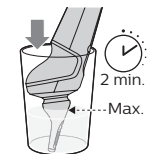

If rinsing the trimming head under the tap is not sufficient, immerse the trimming head in a glass with warm water for 2 minutes. Then switch on the appliance and rinse it under the tap.



- 4** Carefully shake off excess water and let the nose trimmer attachment dry.

Tip: For optimal trimmer performance, lubricate the trimming head with a drop of sewing machine oil every six months.

Replacement

Replacing the shaving heads

For maximum shaving performance, we advise you to replace the shaving heads every two years. Replace damaged shaving heads immediately.



Always replace the shaving heads with original Philips shaving heads (see 'Ordering accessories').

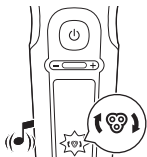

Replacement reminder

The replacement reminder indicates that the shaving heads need to be replaced. The shaving unit symbol lights up continuously, the arrows flash white and you hear a beep when you switch the shaver on or off.

- 1** Switch off the shaver.

English



2 Press the release button on the shaving unit and pull the shaving head holder off the shaving unit.

3 Remove the shaving heads from the shaving head holder. Discard the used shaving heads immediately to avoid mixing them with the new shaving heads.

4 After replacing the shaving heads, you can reset the replacement reminder by pressing the on/off button for 7 seconds. Wait until you hear 3 beeps. If you do not reset the replacement reminder, the shaver resets automatically after 9 shaves.

Storage



Store the shaver in a safe and dry place, using the storage pouch provided.

Note: Always let the shaver dry completely before you store it in the pouch.

Ordering accessories

To buy accessories or spare parts, visit www.philips.com/parts-and-accessories or go to your Philips dealer. You can also contact the Philips Consumer Care Center in your country (see the international warranty leaflet for contact details).

The following accessories and spare parts are available:

- SH91 Philips shaving heads
- HQ110 Philips shaving head cleaning spray
- RQ111 Philips beard styler attachment
- RQ585 Philips cleansing brush attachment

- RQ560 Philips cleansing brush attachment
- RQ563 Philips cleansing brush attachment 3-pack
- HQ87 USB supply unit
- HQ8509, HQ8510 wireless Qi charging pad

Note: The availability of the accessories may differ by country.

Recycling



- This symbol means that electrical products and batteries shall not be disposed of with normal household waste.
- Follow your country's rules for the separate collection of electrical products and batteries.

Removing the rechargeable shaver battery

Only remove the rechargeable battery when you discard the shaver. Before you remove the battery, make sure that the shaver is disconnected from the wall socket and that the battery is completely empty.

Take any necessary safety precautions when you handle tools to open the shaver and when you dispose of the rechargeable battery.



- 1 Remove the click-on attachment from the appliance.
- 2 On top of the appliance insert a screwdriver between the black cylinder and silver ring. Force the silver ring up off the appliance and remove the top panel.

English

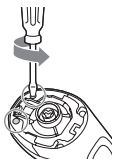

- 3 Unscrew the two screws and remove the frame.

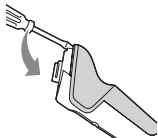
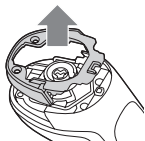

- 4 Remove the two back black covers and slide the front housing off the appliance.

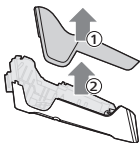

- 5 Unscrew the two screws at the top of the inner panel.

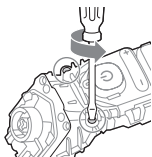

- 6 Place a screwdriver between the lips of the inner panel and bend them aside. Then remove the inner panel.

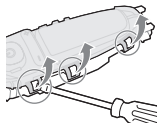

- 7 Lift out the printed circuit board with the rechargeable battery.

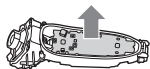

- 8 Bend the battery tags aside with a screwdriver.
9 Remove the rechargeable battery.

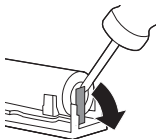

Warranty and support

If you need information or support, please visit www.philips.com/support or read the international warranty leaflet.

Warranty restrictions

The shaving heads (cutters and guards) are not covered by the terms of the international warranty because they are subject to wear.

Troubleshooting

This chapter summarizes the most common problems you could encounter with the appliance. If you are unable to solve the problem with the information below, visit www.philips.com/support for a list of frequently asked questions or contact the Consumer Care Center in your country.

Shaver

Problem	Possible cause	Solution
The appliance does not work when I press the on/off button.	The appliance is still placed on the wireless Qi charging pad.	Remove the appliance from the wireless Qi charging pad and press the on/off button to switch on the appliance.

English

Problem	Possible cause	Solution
	The rechargeable battery is empty.	Recharge the battery (see 'Charging').
	The travel lock is activated.	Press the on/off button for 3 seconds to deactivate the travel lock.
	The shaving unit is soiled or damaged to such an extent that the motor cannot run.	Clean the shaving heads thoroughly or replace them.
The appliance does not shave as well as it used to.	The shaving heads are damaged or worn.	Replace the shaving heads (see 'Replacement').
	Hairs or dirt obstruct the shaving heads.	Clean the shaving heads in the regular way or clean them thoroughly.
I replaced the shaving heads, but the display still shows the replacement reminder.	You have not reset the appliance.	Reset the appliance by pressing the on/off button for approx. 7 seconds.
A shaving unit symbol has suddenly appeared on the display.	This symbol reminds you to replace the shaving heads.	Replace the shaving heads (see 'Replacement').
The notification symbol flashes and the shaver beeps while the shaver is charging.	The appliance is overheated.	When this happens, the shaver stops charging automatically. Charging continues once the temperature of the shaver has decreased to the normal level after approx. 10 minutes.

Problem	Possible cause	Solution
The notification symbol flashes and the shaver beeps when I try to shave.	The shaving heads are soiled.	Clean the shaving heads (see 'Cleaning and maintenance').
The notification symbol flashes and the shaver beeps after cleaning the shaving heads.	The shaving heads are damaged.	Replace the shaving heads (see 'Replacement').
Water is leaking from the bottom of the appliance.	During cleaning, water may collect between the inner body and the outer shell of the appliance.	This is normal and not dangerous because all electronics are enclosed in a sealed power unit inside the appliance.

保証と アフターサービス

保証書と修理サービスについて
(必ずお読みください)

〈保証書・最終ページに付属〉

- 保証書は、必ず「お買い上げ日・販売店名」等の記入をお確かめのうえ、販売店から受け取っていただき内容をよくお読みのあと大切に保管してください。

【補修用性能部品の保有期間】

- 補修用性能部品の保有期間は製造打ち切り後6年です。
- 性能部品とは、その製品の機能を維持するために必要な部品です。

保証期間	お買い上げ日から2年間
対象部分	本体、USB電源アダプタ、ワイヤレス充電パッド(シェービングユニット、トリマー、鼻毛・耳毛トリマー、プレミアムボーチ、クイッククリーンボット、クイッククリーンボットカートリッジを除く)

【ご不明な点や修理に関するご相談は】

- 修理に関するご相談ならびにご不明な点は、フィリップスサポートセンターにお問い合わせください。

【修理を依頼されるときは】

- 修理をご依頼される前に、この取扱説明書をよくお読みいただき、再度点検ください。尚、異常のあるときはご使用中を中止し、フィリップスサポートセンターにお問い合わせください。

【保証期間中は】

- 製品と保証書をご用意いただき、フィリップスサポートセンターにお問い合わせください。保証の規定に従って無料修理いたします。

【保証期間が過ぎているときは】

- 修理によって商品の機能が維持できる場合は、補修用性能部品の保有期間内であれば、ご希望により有料で修理させていただきます。

【海外での本製品の保証及びアフターサービスについて】

- 本製品の保証は海外においても有効です。(同シリーズ製品の取り扱いがある国に限ります)
- 日本国以外のフィリップスサービス部門においても保証期間内及び保証期間の経過後のアフターサービスを受けることができますが、この場合多少日数を要することもあります。
- 海外にてアフターサービスを受けられる場合は、現地のフィリップスサービス部門にお問い合わせください。尚、お困りの点がございましたら下記までご連絡ください。

Philips Service Department P.O.Box 20100 9200 CA DRACHTEN
The Netherlands, www.philips.com/support

【お客様の個人情報のお取り扱いについて】

- お受けしましたお客様の個人情報は、株式会社フィリップス・ジャパンのホームページ <http://www.philips.co.jp/> に掲載されている「プライバシーに関する通知」に基づき適切に管理いたします。

便利メモ

お買い上げ日	年 月 日	お買い上げ店名	TEL. ()
--------	-------	---------	----------

ご使用の時、このような症状はありませんか？

- 本体にさわると時々電気を感じる。
- こげくさい臭いがする。
- 電源コード部を動かすと通電したり、しなかったりする。
- その他の異常、故障がある。

このような症状の時は、故障や事故防止のため、電源をOFFにし、USB電源アダプタをコンセントから外して、必ずフィリップスサポートセンターにお問い合わせください。



仕 様

品 番	SP9886/36
ハンドル品番	SP9886
替刃品番	SH91
USB電源アダプタ品番	HQ87
ワイヤレス充電パッド品番	HQ8510
本体寸法 (高さ×幅×奥行)	169×60×69mm
本体質量	約187g
電源方式	充電式 (専用USB電源アダプタ、専用ワイヤレス充電パッド使用)
定格電圧	AC100-240V、50/60Hz
充電時間	約3時間
使用時間	約60分
使用充電電池	リチウムイオン充電電池 (Li-ion)
消費電力	11W (AC100V充電時)
交換用クイックリターン ポッドカートリッジ品番	CC12 (2個入り)、CC13 (3個入り)、CC16 (6個入り)

※改良の為、仕様を予告なく変更することがあります。

株式会社 フィリップス・ジャパン

〒106-0041 東京都港区麻布台 1-3-1 麻布台ヒルズ森JPタワー 15階



無料修理規定

〈無料修理規定〉

1. 取扱説明書、本体貼付ラベル等の注意書に従った正常な使用状態で保証期間内に故障した場合には、無料修理します。
 2. 保証期間内に故障して無料修理をお受けになる場合には、フィリップスサポートセンターにお問い合わせください。
 3. ご贈答品の修理に関するご相談は、フィリップスサポートセンターにお問い合わせください。
 4. 保証期間内でも次の場合には有料修理になります。
 - ① 使用上の誤り及び不当な修理や改造による故障及び損傷。
 - ② お買い上げ後の輸送、移動、落下等による故障及び損傷。
 - ③ 火災、地震、水害、落雷、その他の天災地変、公害や異常電圧による故障及び損傷。
 - ④ 一般家庭以外(例えば、業務用の長時間使用)に使用された場合の故障及び損傷。
 - ⑤ 保証書の提示がない場合。
 - ⑥ 保証書にお買い上げ年月日、お客様名、販売店名の記入のない場合、或は字句を書き換えられた場合。
- ※ 保証書は、本書に明示した条件のもとにおいて無料修理をお約束するものです。従って保証書を発行している者(保証責任者)、及びそれ以外の事業者に対するお客様の法律上の権利を制限するものではありません。
- 保証期間経過後の修理についてご不明の場合は、フィリップスサポートセンターにお問い合わせください。
- ※ 保証期間経過後の修理・補修用性能部品の保有期間について詳しくは取扱説明書の保証とアフターサービスの項目をご覧ください。
- ※ お客様にご記入いただいた個人情報(保証書の控え)は保証期間内のサービス活動及びその後の安全点検活動のために利用させていただく場合がございます。ご了承ください。また個人情報は、株式会社フィリップス・ジャパンのホームページ <http://www.philips.co.jp/> に掲載されている「プライバシーに関する通知」に基づき適切に管理いたします。

フィリップス 電動シェーバー 保証書

CERTIFICATE OF PURCHASE

この保証書は、「無料修理規定」記載内容で無料修理を行うことをお約束するものです。お買い上げの日から下記期間中に故障が発生した場合は、フィリップスサポートセンターにお問い合わせください。
お客様にご記入いただいた個人情報(保証書の控え)は、株式会社フィリップス・ジャパンのホームページ <http://www.philips.co.jp/>に掲載されている「プライバシーに関する通知」に基づき適切に管理いたします。

品名	電動シェーバー
品番	SP9886/36
保証期間	お買い上げ日より2年
対象部分	本体、USB電源アダプタ、ワイヤレス充電パッド(シェービングユニット、トリマー、鼻毛・耳毛トリマー、プレミアムポーチ、クイッククリーンボッド、クイッククリーンボッドカートリッジ、クリーニングブラシを除く)
お買い上げ日	年 月 日
お客様様	ご住所 〒
	ご芳名
	電話番号
★ 販売店	販売店名・住所・電話番号

- ★ 保証書は再発行しませんので、大切に保管してください。
- ★ ご販売店様へこの保証書はお客様へのアフターサービスの実施と責任を明確にするものです。贈答品、記念品の場合も含めて必ず記入捺印してお客様にお渡しください。

★ 製品の使用方法や修理に関するお問い合わせ

フィリップスサポートセンター

0120(944)859

受付時間:9:00~18:00(年末年始除く)

Webからの
お問い合わせ 



My Philips 登録のご案内



フィリップスでは、製品をより快適にご使用いただくために
製品登録をおすすめしております。

- ① My Philipsでは製品の保証書や購入証明書の写真も保管でき、
万が一購入証明書を紛失された場合にも安心です。

URL <http://www.philips.co.jp/myphilips-about>

この印刷物は再生紙を使用しております。



3000.130.5033.1 (06/24)

©2024 Koninklijke Philips N.V.

記載されている製品名などの固有名詞は、Koninklijke Philips N.V. またはその他の会社の商標または登録商標です。