

PHILIPS

Professional
Display Solutions

Q Line

43BDL3650Q
50BDL3650Q
55BDL3650Q



Руководство пользователя (на русском языке)

www.philips.com/ppds

Содержание

1.	Правила техники безопасности	1
2.	Распаковка и установка	11
2.1.	Распаковка	11
2.2.	Комплект поставки	13
2.3.	Сведения по установке	13
2.4.	Настенный монтаж	14
2.5.	Монтаж в вертикальном положении	15
3.	Описание деталей и функций	16
3.1.	Панель управления	16
3.2.	Контакты вход/выход	17
3.3.	Пульт дистанционного управления	18
3.4.	Установка батареек в пульт дистанционного управления	23
3.5.	Обращение с пультом дистанционного управления	23
3.6.	Зона действия пульта дистанционного управления	23
3.7.	Крышка USB	24
3.8.	Крышка выключателя переменного тока	25
4.	Подключение внешнего оборудования	26
4.1.	Подключение внешнего оборудования (мультимедийное оборудование)	26
4.2.	Подключение ПК	26
4.3.	Подключение нескольких мониторов «цепочкой»	27
4.4.	Подключение через ИК-порт	27
4.5.	Подключение ИК-канала управления	27
4.6.	Проводное подключение к сети	28
5.	Эксплуатация	29
5.1.	Просмотр подключенного источника видеосигнала	29
5.2.	Изменение формата изображения	29
5.3.	Обзор	29
5.4.	Media Player (Медиаплеер)	31
5.5.	Browser (Браузер)	35
5.6.	PDF Player (Проигрыват. PDF)	39
5.7.	CMND & Play	42
5.8.	Custom App (Пользовательское приложение)	42
6.	Setting UI (Настройка пользовательского интерфейса)	44
6.1.	Settings (Настройки)	44
6.2.	Network & Internet (Сеть и Интернет)	44
6.3.	Connected devices (Подключенные устройства)	46
6.4.	Signage Display (Дисплей цифровой вывески)	46
6.5.	Apps (Приложения)	53
6.6.	Display (Дисплей)	53
6.7.	Security (Защита)	53
6.8.	System (Система)	53
6.9.	About (Сведения)	54
7.	Экранное меню	55
7.1.	Навигация в экранном меню	55
7.2.	Обзор экранного меню	55
8.	Поддерживаемые форматы мультимедийных файлов	62
9.	Режим ввода	63
10.	Политика относительно поврежденных пикселей	64
10.1.	Пиксели и субпиксели	64
10.2.	Типы дефектов пикселей + определение точки	64
10.3.	Дефекты в виде ярких точек	64
10.4.	Дефекты в виде черных точек	65
10.5.	Близость областей дефектов пикселей	65
10.6.	Допуски на дефекты пикселей	65
10.7.	MURA	65
11.	Инструкции по очистке, поиску и устранению неисправностей	66
11.1.	Очистка	66
11.2.	Устранение неисправностей	67
12.	Технические характеристики	69
	Гарантийная политика в отношении профессиональных мониторов Philips	71
	Оглавление	73

1. Правила техники безопасности

Указания по мерам безопасности и техническому обслуживанию



ВНИМАНИЕ! Использование функций, органов управления или операций регулировки, отличных от указанных в данном документе, может привести к поражению электрическим током и опасным ситуациям, связанным с электрическими и/или механическими компонентами.

Прочитайте и неукоснительно соблюдайте приведенные ниже инструкции при подключении и эксплуатации монитора.

Изделие предназначено исключительно для профессионального коммерческого использования и не подходит для применения в бытовых целях.

Нецелевое использование изделия аннулирует гарантию.

Эксплуатация:

- Предохраняйте монитор от воздействия прямого солнечного света и не устанавливайте его рядом с кухонными плитами и другими источниками тепла.
- Не допускайте попадания масла на монитор, это может повредить пластмассовую крышку.
- Рекомендуется производить установку монитора в хорошо проветриваемом месте.
- Для эксплуатации на улице требуется ультрафиолетовый фильтр.
- Если устройство будет использоваться в экстремальных условиях, таких как высокая температура, влажность, шаблоны воспроизведения или время работы и т.д. За рекомендациями по разработке приложений настоятельно рекомендуется обращаться в компанию Philips. В противном случае надежность и функциональность устройства не гарантируется. Экстремальные условия, как правило, встречаются в аэропортах, транзитных станциях, банках, фондовых биржах и системах управления.
- Не допускайте попадания каких-либо предметов в вентиляционные отверстия, а также нарушения надлежащего охлаждения электронных компонентов монитора из-за посторонних предметов.
- Не закрывайте вентиляционные отверстия на корпусе монитора.
- При установке монитора удостоверьтесь, что штепсельная вилка и электрическая розетка находятся в легко доступном месте.
- Для нормальной работы монитора при отсоединении шнура питания подождите 6 секунд перед повторным присоединением шнура питания.
- Всегда используйте только специальный шнур питания, поставляемый компанией Philips. Если шнур питания отсутствует, обратитесь в местный сервисный центр.
- Не подвергайте монитор воздействию сильной вибрации или сильным ударам во время работы.
- Не допускайте падения монитора или ударов по нему во время эксплуатации или транспортировки.
- Рым-болт предназначен для использования при техобслуживании и установке в короткие сроки. Не рекомендуется использовать рым-болт более 1 часа. Запрещается длительное использование. При использовании рым-болта под экраном должно быть свободное пространство.

Уход:

- Во избежание возможных повреждений не давите на ЖК-панель. При перемещении удерживайте монитор за рамку, не поднимайте монитор, касаясь руками или пальцами ЖК-панели.
- Если монитор не используется в течение длительного времени, отключите его от электрической розетки.
- Отсоедините монитор от электрической розетки перед выполнением очистки. Очистка проводится влажной тканью. Экран можно протирать сухой тканью при выключенном питании. Никогда не используйте органические растворители, например, спирт или жидкости, содержащие аммиак, для очистки монитора.
- Во избежание поражения электрическим током или неустраиваемого повреждения монитора, не подвергайте его воздействию пыли, дождя, воды или чрезмерной влажности.
- Если монитор намок, как можно скорее протрите его сухой тканью.
- Если в монитор попадет постороннее вещество или вода, немедленно отключите питание и отсоедините шнур питания. Затем удалите постороннее вещество или воду и отправьте монитор в сервисный центр.
- Не храните и не используйте монитор в местах, подверженных воздействию прямых солнечных лучей, повышенной или пониженной температуры.
- С целью поддержания наилучших эксплуатационных характеристик монитора и продления срока эксплуатации настоятельно рекомендуется использовать монитор в помещении, соответствующем следующим требованиям к температуре и влажности.

Абсолютные характеристики окружающей среды

Позиция	Мин.	Макс.	Единица измерения
Температура хранения	-20	65	°C
Рабочая температура	0	40	°C
Температура стеклянной поверхности (во время работы)	0	65	°C
Влажность хранения	5	90	% отн. влажности
Рабочая влажность	20	80	% отн. влажности

- Температура ЖК-панели должна постоянно составлять 25 градусов Цельсия для обеспечения оптимальной яркости.
- Гарантируется только тот срок службы монитора, который указан в настоящих технических характеристиках, при условии соблюдения условий его эксплуатации.

ВАЖНО! Если монитор не используется, рекомендуется всегда запускать экранную заставку. Если устройство используется для показа статического изображения, запустите приложение для периодического обновления экрана. Непрерывное отображение статического изображения может привести к «выгоранию» экрана, называемому также «остаточным» или «фантомным» изображением. Это широко известная особенность ЖК-мониторов. В большинстве случаев «выгорание», «остаточное» или «фантомное» изображение постепенно исчезнут после выключения питания.

ВНИМАНИЕ! Серьезные признаки «выгорания», «остаточного» или «фантомного» изображения не исчезнут, и устранить их нельзя. Условия гарантии на данное явление не распространяются.

Техобслуживание:

- Крышку корпуса должен открывать только квалифицированный специалист сервисной службы.
- При необходимости ремонта или интеграции в другие системы обратитесь в местный сервисный центр.
- Не подвергайте монитор воздействию прямых солнечных лучей.



В случае нарушения нормальной работы монитора при выполнении инструкций данного руководства обратитесь к специалисту или в местный сервисный центр.

Обеспечение устойчивости.

Устройство может упасть и стать причиной серьезных телесных травм или смерти. Во избежание телесных повреждений данное устройство должно быть надежно установлено на полу или закреплено на стене в соответствии с указаниями по установке.

Прочитайте и неукоснительно соблюдайте приведенные ниже инструкции при подключении и эксплуатации монитора.



- Если монитор не используется в течение длительного времени, отключите его от электрической розетки.
- Отсоедините монитор от электрической розетки перед выполнением очистки. Очистка проводится влажной тканью. Экран можно протирать сухой тканью при выключенном питании. Запрещено использование спирта, растворителей и жидкостей на основе аммиака.
- В случае нарушения нормальной работы монитора при выполнении инструкций данного руководства, обратитесь к специалисту сервисного центра.
- Крышку корпуса должен открывать только квалифицированный специалист сервисной службы.
- Предохраняйте монитор от воздействия прямого солнечного света и не устанавливайте его рядом с кухонными плитами и другими источниками тепла.
- Не допускайте попадания посторонних предметов в вентиляционные отверстия, поскольку это приводит к нарушению охлаждения электронных компонентов монитора.
- Не закрывайте вентиляционные отверстия на корпусе монитора.
- Не допускайте попадания влаги на монитор. Во избежание поражения электрическим током, не используйте монитор под дождем или при повышенной влажности.
- Выключив монитор посредством отсоединения шнура питания или кабеля питания постоянного тока, подождите 6 секунд перед подсоединением шнура питания или кабеля питания постоянного тока с целью обеспечения нормального режима эксплуатации.
- Во избежание поражения электрическим током или неустраняемого повреждения монитора, не используйте монитор под дождем или при повышенной влажности.
- При установке монитора удостоверьтесь, что штепсельная вилка и электрическая розетка находятся в легко доступном месте.
- **ВАЖНО!** При использовании монитора рекомендуется запускать экранную заставку. Если высококонтрастный видеокادر остается на экране в течение длительного времени, в передней части экрана может сохраняться «остаточное» или «фантомное» изображение. Это хорошо известное явление, вызываемое недостатками ЖК-технологии. В большинстве случаев остаточное изображение постепенно исчезает после выключения монитора. Обращаем ваше внимание на то, что дефект остаточного изображения не устраняется и не входит в условия гарантии.
- Если шнур питания оснащен 3-контактной вилкой, подключите ее к заземленной 3-контактной электрической розетке. Не отключайте заземляющий контакт шнура питания, например, посредством использования 2-контактного адаптера. Заземляющий контакт выполняет важную защитную функцию.

Декларация соответствия ЕС

Данное устройство соответствует требованиям, изложенным в Директиве Совета ЕС о сближении законодательств государств-членов в отношении Директивы по электромагнитной совместимости (2014/30/ЕС), Директивы по низковольтному оборудованию (2014/35/ЕС), Директивы RoHS (2011/65/ЕС) и Директивы по радиооборудованию (2009/125/ЕС).

После прохождения испытаний установлено соответствие устройства согласованным стандартам для оборудования информационных технологий, опубликованным в разделе «Директивы» официального бюллетеня Европейского Союза.

Предупреждение об электростатическом разряде

Если пользователь находится рядом с монитором, это может привести к электростатическому разряду и перезагрузке монитора с отображением главного меню.

Внимание!

Данное оборудование соответствует требованиям для класса А стандарта EN55032/CISPR 32. В жилых помещениях устройство может создавать радиопомехи.

Заявление Федеральной Комиссии Связи (FCC) (только для США)



ПРИМЕЧАНИЕ. Данное оборудование прошло проверку и признано соответствующим ограничениям, установленным для цифровых устройств класса А в соответствии с Частью 15 правил FCC (Федеральная комиссия связи США). Эти предельные значения призваны обеспечить разумную защиту от вредных помех при эксплуатации оборудования в коммерческой среде. Данное оборудование вырабатывает, использует и излучает энергию радиочастот и, в случае невыполнения инструкций по установке и эксплуатации может создать вредные помехи для средств радиосвязи. Работа данного оборудования в жилых зонах может создавать вредные помехи. В этом случае пользователь обязан устранить возникшие помехи своими силами и за свой счет.



Внесение изменений или модификаций, не утвержденных сторонами, ответственными за соблюдение нормативных требований, приводит к аннулированию разрешения пользователя на использование оборудования.

Для подключения монитора к компьютеру используйте только экранированный кабель RF, который поставляется в комплекте с монитором.

Для профилактики повреждений устройства, которые приводят к пожару или поражению электрическим током, не допускайте попадания в устройство дождевой воды или влаги.

Устройство соответствует требованиям Части 15 Правил FCC. Эксплуатация производится с учетом следующих условий: (1) Устройство не должно создавать вредных помех; и (2) устройство должно принимать любые помехи, включая те, которые могут негативно повлиять на его работу.

TPV USA Corp
6525 Carnegie Blvd #200
Charlotte, NC 28211 (США)
США

Декларация Польского центра испытаний и сертификации

Оборудование получает питание из электрической розетки с прилагаемой схемой защиты (розетка для вилки с тремя контактами). Все совместно работающее оборудование (компьютер, монитор, принтер и т. д.) подключается к одному источнику питания.

Фазовый провод внутренней электропроводки помещения должен иметь резервное устройство защиты от короткого замыкания в форме предохранителя с номинальной силой тока не более 16 ампер (А).

Для полного отключения оборудования выньте силовой кабель из розетки, расположенной недалеко от оборудования, в легко доступном месте.

Защитный знак «В» подтверждает соответствие оборудования требованиям об использовании защиты стандартов PN-93/T-42107 и PN-89/E-06251.

Wymagania Polskiego Centrum Badań i Certyfikacji

Urządzenie powinno być zasilane z gniazda z przyłączonym obwodem ochronnym (gniazdo z kolkiem). Współpracujące ze sobą urządzenia (komputer, monitor, drukarka) powinny być zasilane z tego samego źródła.

Instalacja elektryczna pomieszczenia powinna zawierać w przewodzie fazowym rezerwową ochronę przed zwarciami, w postaci bezpiecznika o wartości znamionowej nie większej niż 16A (amperów).

W celu całkowitego wyłączenia urządzenia z sieci zasilania, należy wyjąć wtyczkę kabla zasilającego z gniazdka, które powinno znajdować się w pobliżu urządzenia i być łatwo dostępne.

Znak bezpieczeństwa "B" potwierdza zgodność urządzenia z wymaganiami bezpieczeństwa użytkowania zawartymi w PN-93/T-42107 i PN-89/E-06251.

Pozostałe instrukcje bezpieczeństwa

- Nie należy używać wtyczek adapterowych lub usuwać kolka obwodu ochronnego z wtyczki. Jeżeli konieczne jest użycie przedłużacza to należy użyć przedłużacza 3-żyłowego z prawidłowo połączonym przewodem ochronnym.
- System komputerowy należy zabezpieczyć przed nagłymi, chwilowymi wzrostami lub spadkami napięcia, używając eliminatora przepięć, urządzenia dopasowującego lub bezzakłócenowego źródła zasilania.
- Należy upewnić się, aby nic nie leżało na kablach systemu komputerowego, oraz aby kable nie były umieszczone w miejscu, gdzie można byłoby na nie nadeptywać lub potykać się o nie.
- Nie należy rozlewać napojów ani innych płynów na system komputerowy.
- Nie należy wpychać żadnych przedmiotów do otworów systemu komputerowego, gdyż może to spowodować pożar lub porażenie prądem, poprzez zwarcie elementów wewnętrznych.
- System komputerowy powinien znajdować się z dala od grzejników i źródeł ciepła. Ponadto, nie należy blokować otworów wentylacyjnych. Należy unikać kładzenia luźnych papierów pod komputer oraz umieszczania komputera w ciasnym miejscu bez możliwości cyrkulacji powietrza wokół niego.

Электрические, магнитные и электромагнитные поля («EMF»)

1. Мы производим и продаем много ориентированных на потребителей изделий, которые, как любой электронный прибор, имеют, как правило, возможность излучать и принимать электромагнитные сигналы.
2. Одним из наших главных принципов ведения бизнеса является принятие мер по охране здоровья и технике безопасности, относящихся к нашей продукции, для соответствия всем установленным законодательным требованиям и соблюдения стандартов EMF, действующих на момент производства изделий.
3. Мы ставим перед собой цель разрабатывать, производить и поставлять на рынок изделия, которые не вызывают отрицательное воздействие на здоровье.
4. Мы подтверждаем, что при надлежащей обработке изделия безопасны для использования по назначению в соответствии с научными данными, доступными на сегодняшний день.
5. Мы играем активную роль при разработке международных стандартов EMF и техники безопасности, что дает нам возможность прогнозировать дальнейшие разработки в сфере стандартизации с целью внедрения на ранней стадии в изделия.

Информация только для Великобритании

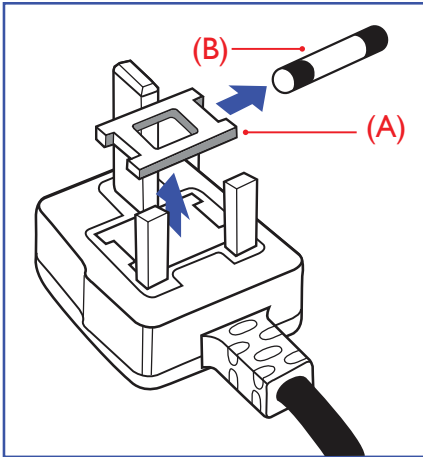

ВНИМАНИЕ - ДЛЯ УСТАНОВКИ УСТРОЙСТВА ТРЕБУЕТСЯ ЗАЗЕМЛЕНИЕ.

Важно!

Монитор поставляется в комплекте с литой штепсельной вилкой 13А утвержденного образца. Для замены предохранителя с вилкой этого типа выполните следующие действия:

1. Снимите крышку отсека предохранителя и извлеките предохранитель.
2. Установите новый предохранитель: BS 1362 5A, A.S.T.A. или другого вида, утвержденного BSI.
3. Установите крышку отсека предохранителя на место.

Если установленная вилка не подходит для вашей сетевой розетки, срежьте ее и установите на ее место соответствующую 3-контактную вилку.

Если на сетевой вилке имеется предохранитель, он должен быть рассчитан на силу тока в 5 А. При использовании вилки без предохранителя сила тока предохранителя в распределительном щите не должна превышать 5 А.

ПРИМЕЧАНИЕ. Отрезанную вилку необходимо уничтожить во избежание возможного поражения электрическим током в случае ее подключения к розетке 13 А в другом месте.

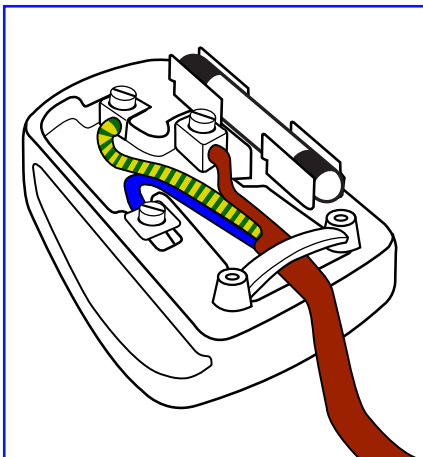

Присоединение вилки

Провода силового кабеля окрашены в соответствии со следующей системой расцветки:

- СИНИЙ — «НЕЙТРАЛЬНЫЙ» («N»)
- КОРИЧНЕВЫЙ - «ПОД НАПРЯЖЕНИЕМ» («L»)
- ЖЕЛТО-ЗЕЛЕНЫЙ - «ЗЕМЛЯ» («E»)

1. ЗЕЛЕНЫЙ и ЖЕЛТЫЙ провода присоединяют к контакту штепсельной вилки, обозначенному буквой «E» или символом «Земля», либо окрашенному в ЗЕЛЕНЫЙ или ЖЕЛТО-ЗЕЛЕНЫЙ цвет.
2. ГОЛУБОЙ провод присоединяют к контакту, обозначенному буквой «N» или окрашенному в ЧЕРНЫЙ цвет.
3. КОРИЧНЕВЫЙ провод присоединяют к контакту, обозначенному буквой «L» или окрашенному в КРАСНЫЙ цвет.

Перед установкой крышки вилки убедитесь в том, что клемма для подключения шнура закреплена вокруг изоляционной оболочки кабеля, а не просто вокруг трех проводов.

Информация для Северной Европы (стран Северной Европы)

Placering/Ventilation

VARNING:

FÖRSÄKRA DIG OM ATT HUVUDBRYTARE OCH UTTAG ÄR LÄTÅTKOMLIGA, NÄR DU STÄLLER DIN UTRUSTNING PÅPLATS.

Placering/Ventilation

ADVARSEL:

SØRG VED PLACERINGSFOR, AT NETLEDNINGENS STIK OG STIKKONTAKT ER NEMT TILGÆNGELIGE.

Paikka/Ilmankierto

VAROITUS:

SIIJOITA LAITE SITEN, ETTÄ VERKKOJOHTO VOIDAAN TARVITTAESSA HELPOSTI IRROTTAA PISTORASIESTA.

Plassering/Ventilasjon

ADVARSEL:

NÅR DETTE UTSTYRET PLOSSERES, MÅ DU PASSE PÅ AT KONTAKTENE FOR STØMTILFØRSEL ER LETTE Å NÅ.

China RoHS

根据中国大陆《电器电子产品有害物质限制使用管理办法》，以下部分列出了本产品中可能包含的有害物质的名称和含量。

部件名称	有害物质					
	铅 (Pb)	汞 (Hg)	镉 (Cd)	六价铬 (Cr (VI))	多溴联苯 (PBB)	多溴二苯醚 (PBDE)
外壳	O	O	O	O	O	O
液晶显示屏	X	O	O	O	O	O
电路板组件*	X	O	O	O	O	O
电源适配器	X	O	O	O	O	O
电源线/连接线	X	O	O	O	O	O
遥控器	X	O	O	O	O	O

本表格依据SJ/T 11364 的规定编制。

*: 电路板组件包括印刷电路板及其构成的零部件，如电阻、电容、集成电路、连接器等。

O: 表示该有害物质在该部件所有均质材料中的含量均在 GB/T 26572规定的限量要求以下。

X: 表示该有害物质至少在该部件的某一均质材料中的含量超出GB/T 26572规定的限量要求。

上表中打“X”的部件，应功能需要，部分有害物质含量超出GB/T 26572规定的限量要求，但符合欧盟RoHS法规要求（属于豁免部分）。

备注：上表仅做为范例，实际标示时应依照各产品的实际部件及所含有害物质进行标示。



环保使用期限

此标识指期限（十年），电子电气产品中含有的有害物质在正常使用的条件下不会发生外泄或突变，电子电气产品用户使用该电子电气产品不会对环境造成严重污染或对其人身、财产造成严重损害的期限。

《废弃电器电子产品回收处理管理条例》提示性说明

为了更好地关爱及保护地球，当用户不再需要此产品或产品寿命终止时，请遵守国家废弃电器电子产品回收处理相关法律法规，将其交给当地具有国家认可的回收处理资质的厂商进行回收处理，不当利用或者处置可能会对环境和人类健康造成影响。

警告： 在居住环境中，运行此设备可能会造成无线电干扰。

警語： 使用過度恐傷害視力。

注意事項：

(1) 使用30分鐘請休息10分鐘。

(2) 未滿2歲幼兒不看螢幕，2歲以上每天看螢幕不要超過1小時。

警告使用者：

此為甲類資訊技術設備，於居住環境中使用時，可能會造成射頻擾動，在此種情況下，使用者會被要求採取某些適當的對策。

警告： 為避免電磁干擾，本產品不應安裝或使用於住宅環境。

Turkey RoHS:

Türkiye Cumhuriyeti: EEE Yönetmeliğine Uygundur

Ukraine RoHS:

Обладнання відповідає вимогам Технічного регламенту щодо обмеження використання деяких небезпечних речовин в електричному та електронному обладнанні, затвердженого постановою Кабінету Міністрів України від 10 березня 2017 р. № 139

Утилизация по окончании срока службы

Данный монитор для общественных мест содержит материалы, которые могут быть переработаны и использованы повторно. Специализированные компании могут осуществить переработку данного изделия, чтобы увеличить количество повторно используемых материалов и сократить количество утилизируемых материалов.

Ознакомьтесь с местными правилами утилизации старого монитора и упаковки. Эти правила можно получить у местного торгового агента Philips.

(Для жителей Канады и США)

Данный продукт может содержать свинец и (или) ртуть. Утилизация производится в соответствии с местными государственными и федеральными нормами. Дополнительная информация о переработке представлена на веб-сайте: www.eia.org (Программа по обучению потребителей)

Директива по отходам электрического и электронного оборудования (WEEE)

Вниманию пользователей частных домашних хозяйств Евросоюза



Данная маркировка на изделии или на его упаковке обозначает, что согласно Директиве ЕС 2012/19/ЕС по отработавшему электрическому и электронному оборудованию данное изделие не допускается утилизировать вместе с обычными бытовыми отходами. Вы несете ответственность за утилизацию данного оборудования в специально предназначенных местах сбора отходов электрического и электронного оборудования. Для определения мест утилизации отходов электрического и электронного оборудования обратитесь в местные органы власти, организацию по утилизации отходов, обслуживающую ваше домашнее хозяйство, или в магазин, где было приобретено данное изделие.

Вниманию пользователей в США:

Утилизация производится в соответствии с местными, государственными и федеральными законами. Для получения информации об утилизации и вторичной переработке посетите веб-сайт: www.mygreenelectronics.com или www.eiae.org.

Директивы об утилизации по окончании срока службы - Вторичная переработка



Данный монитор для общественных мест содержит материалы, которые могут быть переработаны и использованы повторно.

Утилизация производится в соответствии с местными, государственными и федеральными законами.

50BDL3650Q/55BDL3650Q



ENERGY STAR — это программа, реализуемая Агентством по охране окружающей среды США (EPA) и Министерством энергетики США (DOE) и направленная на повышение эффективности использования энергии.

Данное устройство соответствует требованиям стандарта ENERGY STAR при использовании "заводских настроек по умолчанию". При данной настройке работает функция энергосбережения.

При изменении заводских настроек изображения или включении других функций энергопотребление увеличивается и может превышать значения, необходимые для соответствия требованиям стандарта ENERGY STAR.

Для просмотра дополнительных сведений о программе ENERGY STAR посетите веб-сайт energystar.gov.

Ограничения на использование опасных веществ (Индия)

Данное устройство соответствует «Правилам об отходах электронного оборудования (управлении) 2016» (Глава V, правило 16, подпункт (1)). Поскольку новое электрическое и электронное оборудование, а также компоненты, детали, запасные части и расходные материалы не содержат свинец, ртуть, кадмий, шестивалентный хром, полибромированные бифенилы и полибромированные дифениловые эфиры сверх максимальной концентрации 0,1 % от массы в гомогенных материалах, установленных для свинца, ртути, шестивалентного хрома, полибромированных бифенилов и полибромированных дифениловых эфиров, а также 0,01 % от массы в гомогенных материалах, установленных для кадмия, кроме исключений, приведенных в Перечне 2 Правил.

Декларация по утилизации электронного мусора в Индии



Данный символ на изделии или на упаковке указывает, что данный продукт нельзя утилизировать вместе с бытовыми отходами. Напротив, ответственность за доставку использованного оборудования на специальный пункт сбора для дальнейшей переработки или утилизации использованного электрического и электронного оборудования лежит на пользователе. Раздельный сбор и переработка использованного оборудования при его утилизации помогают сберечь природные ресурсы и гарантировать то, что такая переработка защитит здоровье человека и окружающую среду. Для просмотра дополнительной информации об отходах электронного оборудования посетите веб-сайт <http://www.india.philips.com/about/sustainability/recycling/index.page>. Чтобы узнать о местах приема отработанного оборудования на переработку в Индии, обратитесь по указанным ниже адресам.

Телефон горячей линии: 1800-425-6396 (с понедельника по субботу, с 9:00 до 17:30)

Эл. почта: india.callcentre@tpv-tech.com

Батареи

Для ЕС: Символ перечеркнутого мусорного контейнера на колесах указывает на недопустимость утилизации использованных батарей с другими бытовыми отходами! В соответствии с нормативами и законодательством страны для надлежащей утилизации и переработки отработанных батарей существует отдельная система сбора.

Для получения сведений о сборе отходов и доступных способах переработки обратитесь в местные органы управления.

Для Швейцарии: Использованные батареи подлежат возврату в пункт продажи.

Для других стран, не входящих в ЕС: По вопросам утилизации использованных батарей обращайтесь с местными органами управления.

В соответствии с Директивой 2006/66/ЕС Европейского Союза не допускается ненадлежащая утилизация батарей. Сбор использованных батарей осуществляется отдельной местной службой.

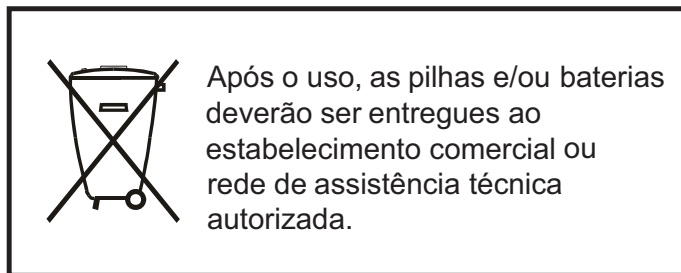

Информация для ЕАС	
Месяц и год производства	См. информацию на паспортной табличке.
Наименование и местоположение производителя	ООО "Профтехника" Адрес: 3-й Проезд Марьиной рощи, 40/1 офис 1. Москва, 127018, Россия
Импортер и информация	Наименование организации: ООО "Профтехника" Адрес: 3-й Проезд Марьиной рощи, 40/1 офис 1. Москва, 127018, Россия Контактное лицо: Наталья Астафьева, +7 495 640 20 20 nat@profdisplays.ru

2. Распаковка и установка

2.1. Распаковка

- Данное устройство упаковано в картонную коробку, вместе со стандартными комплектующими.
- Дополнительные комплектующие упакованы отдельно.
- Так как данный прибор имеет большие размеры и вес, выполнять его перемещение рекомендуется силами двух специалистов.
- После вскрытия картонной коробки проверьте комплектность и состояние ее содержимого.

■ Перед распаковкой

- Полностью ознакомьтесь с информацией о распаковке перед установкой.
- Убедитесь, что на упаковке отсутствуют дефекты, такие как трещины, вмятины и т. д.
- Проведите необходимый осмотр, прежде чем вынимать монитор из коробки.
- Монитор должен устанавливать опытный специалист, чтобы не повредить его.

■ Примечание

- Извлечение монитора из коробки должно выполняться двумя взрослыми людьми; монитор следует держать двумя руками.
- Не хватайтесь за экран монитора и не прикасайтесь к нему.
- Держите монитор за рамку (пластиковую или металлическую).

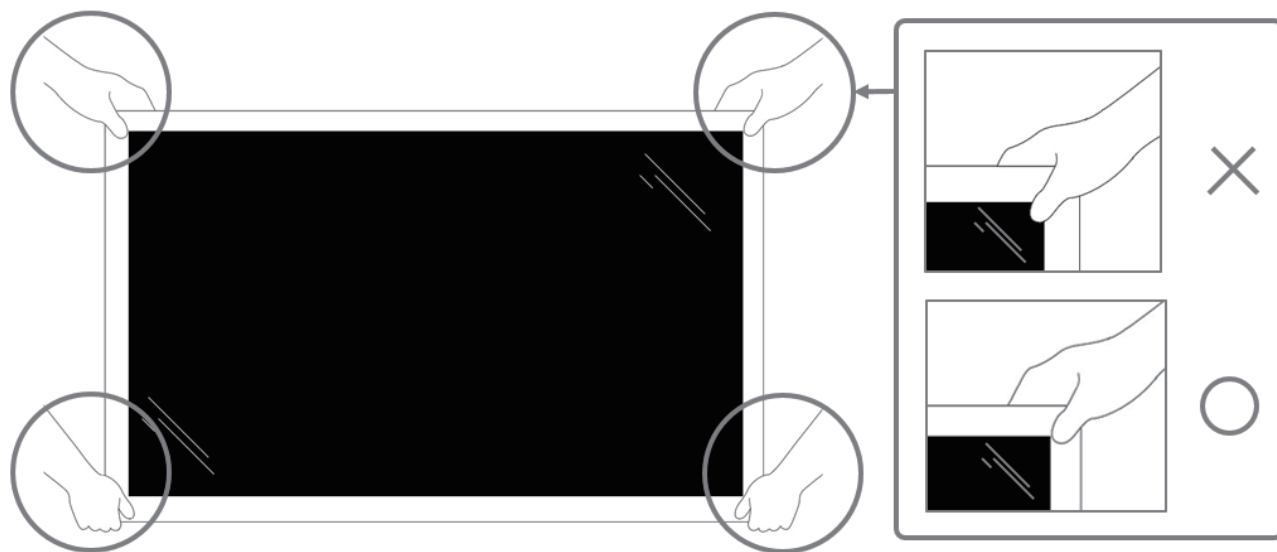

- При перемещении монитора держите его вертикально.

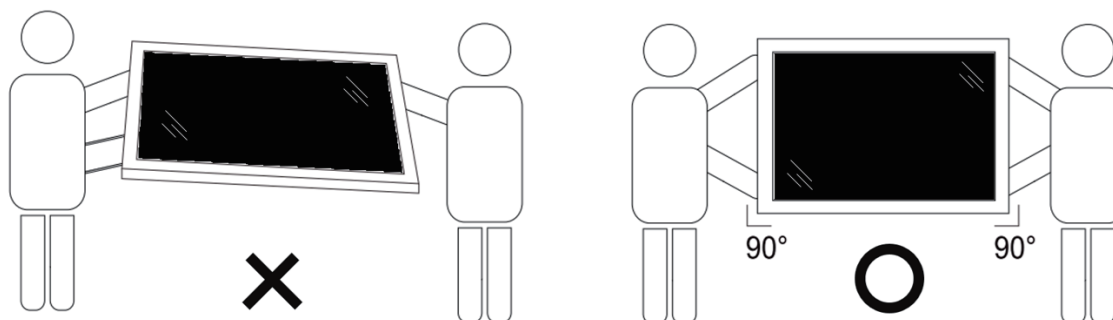

- Установите монитор в вертикальном положении, чтобы его вес равномерно распределялся по поверхности.

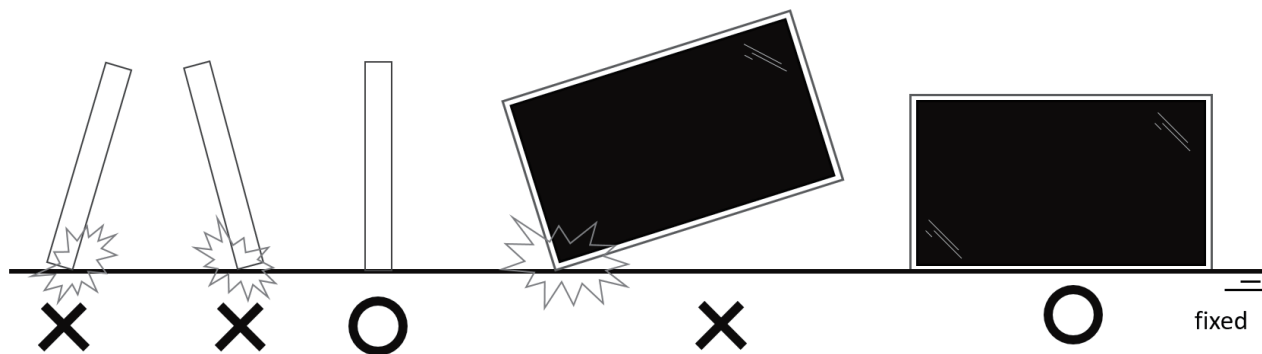

- При перемещении монитора держите его вертикально, не сгибайтесь и не скручивайте.

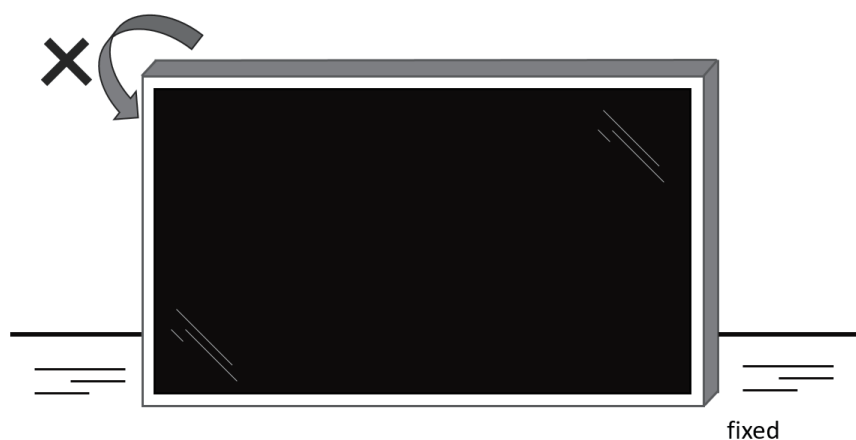

2.2. Комплект поставки

Проверьте наличие следующих изделий в полученном комплекте поставки:

- ЖК-монитор
- Краткое руководство пользователя
- Пульт дистанционного управления с батарейками AAA
- Кабель питания
- Кабель RS232
- Кабель последовательного подключения цепочкой RS232
- Кабель ИК-датчика
- Крышка USB 1 шт.
- Крышка выключателя переменного тока
- Кабельный зажим 2 шт.
- Табличка с логотипом Philips

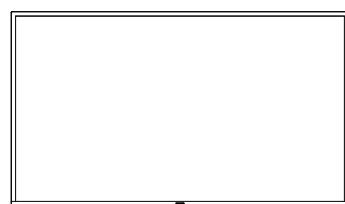

ЖК-монитор



Пульт дистанционного управления с батарейками AAA



Краткое руководство пользователя

*Поставляемый сетевой шнур различается в зависимости от региона



Кабель питания

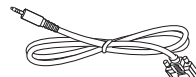

Кабель RS232



Кабель последовательного подключения цепочкой RS232



Кабель ИК-датчика



Крышка выключателя переменного тока



Крышка USB



Кабельный зажим 2 шт.



Табличка с логотипом Philips

* Различия в зависимости от региона.

*Конструкция монитора и принадлежности могут отличаться от показанных выше.

ПРИМЕЧАНИЯ.

- Убедитесь в том, что для всех других регионов применяется сетевой кабель, который соответствует напряжению переменного тока в электрической розетке, предусмотрен нормами по технике безопасности, принятыми в определенной стране, и утвержден ими. (Следует использовать тип H05W-F, 2G или 3G, 0,75 или 1 мм².)
- После извлечения устройства из упаковки сохраняйте упаковочные материалы согласно инструкциям.

2.3. Сведения по установке

- Разрешается использовать только тот шнур питания, который поставляется в комплекте с устройством. При необходимости удлинения шнура обратитесь в сервисный центр компании.
- Устройство должно быть установлено на ровной поверхности, чтобы исключить его переворачивание. Для достаточной вентиляции оставляйте пространство между устройством и стеной. Запрещается устанавливать устройство на кухне, в ванной или в местах с повышенной влажностью. Невыполнение данного требования влечет за собой сокращение срока службы внутренних компонентов.
- Запрещается устанавливать устройство на высоте более 3000 м. Невыполнение данного требования приведет к его поломке.

2.4. Настенный монтаж

Для установки монитора на стене требуется стандартный комплект для настенного монтажа (приобретается отдельно). Рекомендуется использовать интерфейс крепления, соответствующий требованиям стандарта TUV-GS и (или) UL1678 в Северной Америке.

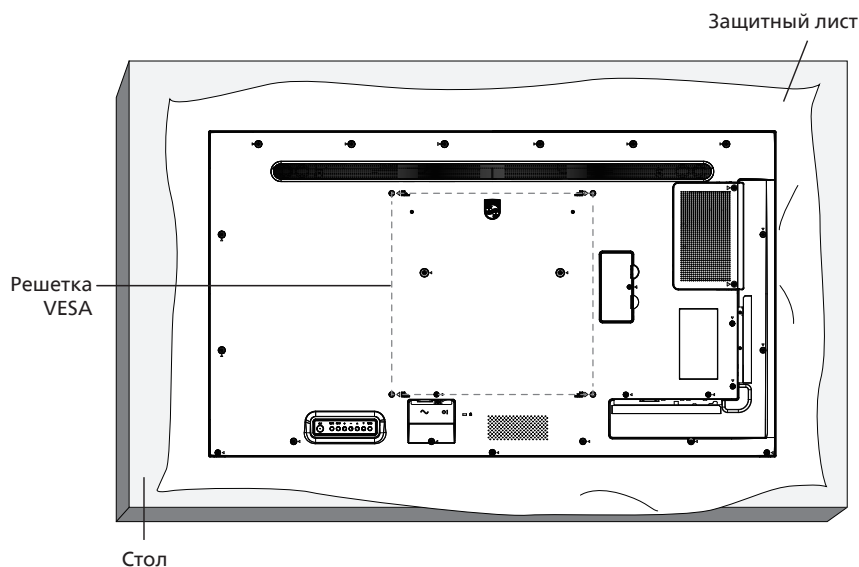

1. Подготовьте ровную горизонтальную поверхность размером больше монитора и застелите ее защитной пленкой, чтобы защитить поверхность экрана от царапин в процессе установки.
2. Проверьте наличие всех принадлежностей для всех типов монтажа (настенный кронштейн, потолочный кронштейн, настольная подставка и т. д.).
3. Выполните инструкции, представленные для базового монтажного комплекта. Несоблюдение инструкций по монтажу может привести к повреждению оборудования, либо травме пользователя или установщика. Гарантия на устройство не распространяется на повреждения, связанные с неправильной установкой.
4. С комплектом для настенного монтажа используйте монтажные винты М6 (длина которых на 10 мм больше толщины монтажного кронштейна) и надежно затяните их.

2.4.1. Решетка VESA

43BDL3650Q	200 (Г) x 200 (В) мм
50BDL3650Q	400 (Г) x 400 (В) мм
55BDL3650Q	400 (Г) x 400 (В) мм

Внимание!

Для защиты монитора от падения:

- Для настенного или потолочного монтажа монитора рекомендуется использовать металлические кронштейны, приобретаемые отдельно. Подробные инструкции по установке представлены в руководстве к кронштейну.
- Для защиты монитора от падения в случае землетрясения и других стихийных бедствий обратитесь к изготовителю кронштейна за рекомендациями по выбору места установки.
- Так как данный прибор имеет большие размеры и тяжелый, выполнять его установку рекомендуется силами четырех человек.

Обязательное пространство для вентиляции

Оставьте пространство 100 мм для вентиляции сверху, сзади, справа и слева от монитора.

Примечание. При монтаже монитора на стену рекомендуется обратиться за консультацией к квалифицированному специалисту. Наша компания не будет нести какую-либо ответственность в отношении прибора, если его установка не была выполнена квалифицированным специалистом.

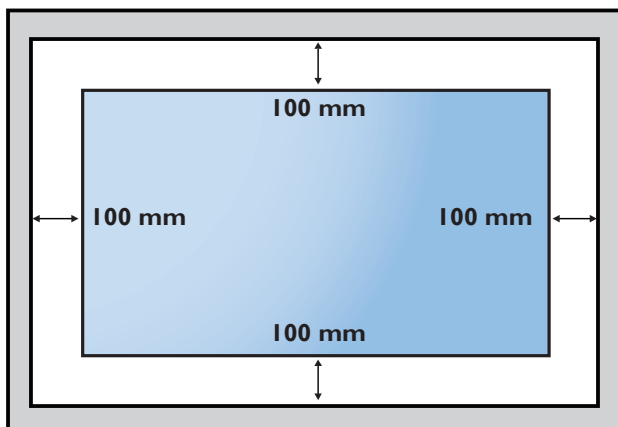

2.5. Монтаж в вертикальном положении

Монитор можно установить в вертикальном положении.

Поверните монитор на 90 градусов против часовой стрелки. Логотип «PHILIPS» должен быть сбоку, если смотреть на монитор.

ПРИМЕЧАНИЕ. Время работы в портретном режиме: 18 часов в день.

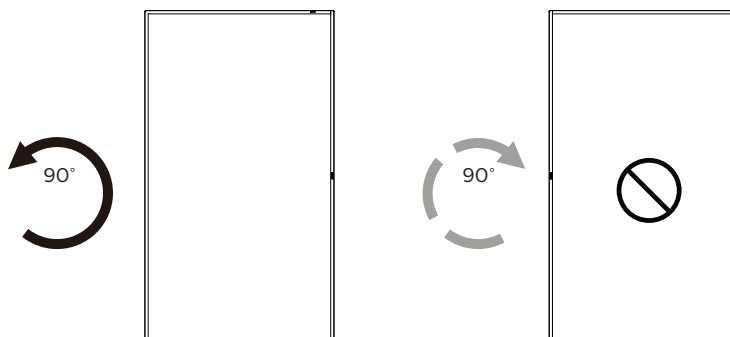

2.5.1. Удаление таблички с логотипом

1. Приготовьте листок бумаги с разрезом по размеру логотипа для защиты передней панели от царапин.
2. С помощью ножа аккуратно снимите наклейку с логотипом, расположив под ножом лист бумаги.
3. Снимите наклейку с логотипом.

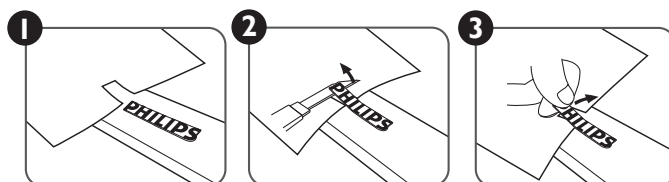

ПРИМЕЧАНИЕ. При монтаже монитора на стену рекомендуется обратиться за консультацией к квалифицированному специалисту. Наша компания не будет нести какую-либо ответственность в отношении прибора, если его установка не была выполнена квалифицированным специалистом.

3. Описание деталей и функций

3.1. Панель управления

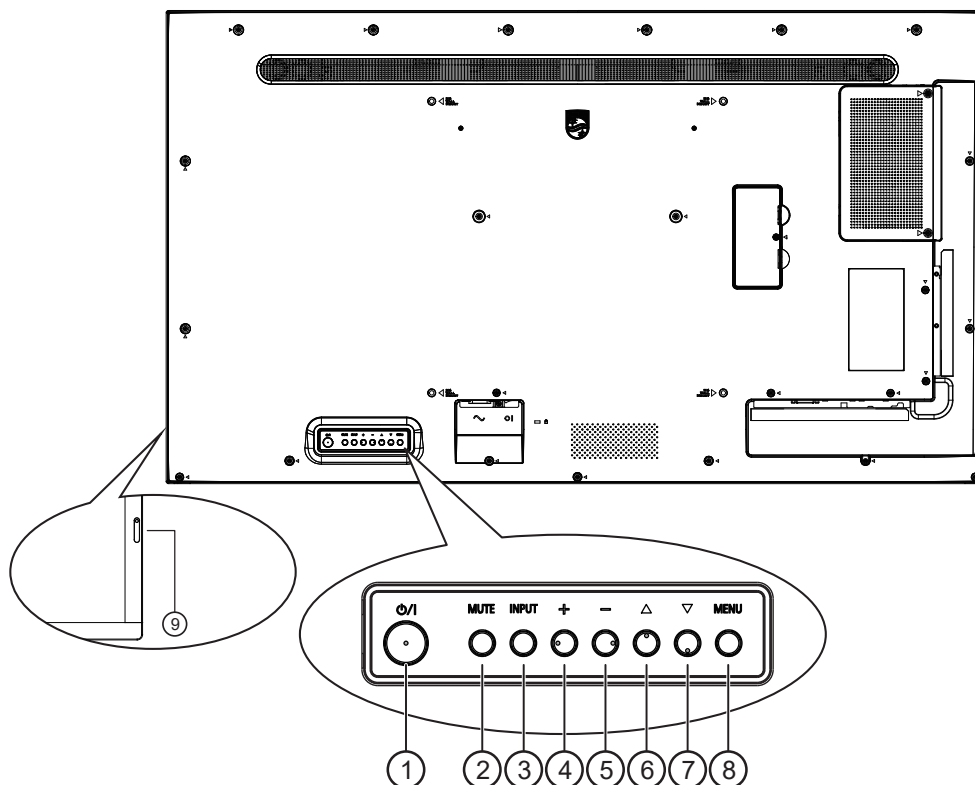

① Кнопка [⏻]

Кнопка служит для включения или перевода монитора в режим ожидания.

② Кнопка [MUTE] (БЕЗ ЗВУКА)

Эта кнопка используется для отключения или повторного включения звука.

③ Кнопка [INPUT] (ВХОД)

Выбор источника сигнала.

Подтверждение выбора в экранном меню.

④ Кнопка [⏏]

Увеличение подстройки в режиме активации экранного меню или увеличение громкости при выключенном экранном меню.

⑤ Кнопка [⏏]

Уменьшение подстройки в режиме активации экранного меню или уменьшение громкости при выключенном экранном меню.

⑥ Кнопка [▲]

Перемещение выбранного элемента на один уровень вверх при активном экранном меню.

⑦ Кнопка [▼]

Перемещение выбранного элемента на один уровень вниз при активном экранном меню.

⑧ Кнопка [MENU] (МЕНЮ)

Возврат в предыдущее меню при активном экранном меню. Эту кнопку можно использовать для вызова экранного меню, если оно отключено.

⑨ ИК-приемник пульта дистанционного управления и индикатор питания

- Получение команд от пульта дистанционного управления.
- Показывает рабочее состояние монитора:
 - При включении монитора загорается зеленый индикатор.
 - При переходе монитора в режим ожидания загорается красный индикатор.
 - При переходе монитора в режим APM загорается желтый индикатор.
 - При включенной функции {РАСПИСАНИЕ РАБОТЫ} индикатор мигает красным и зеленым цветом.
 - Мигающий красный индикатор указывает на то, что обнаружена неполадка.
 - При отключении монитора от источника питания индикатор не горит.

3.2. Контакты вход/выход

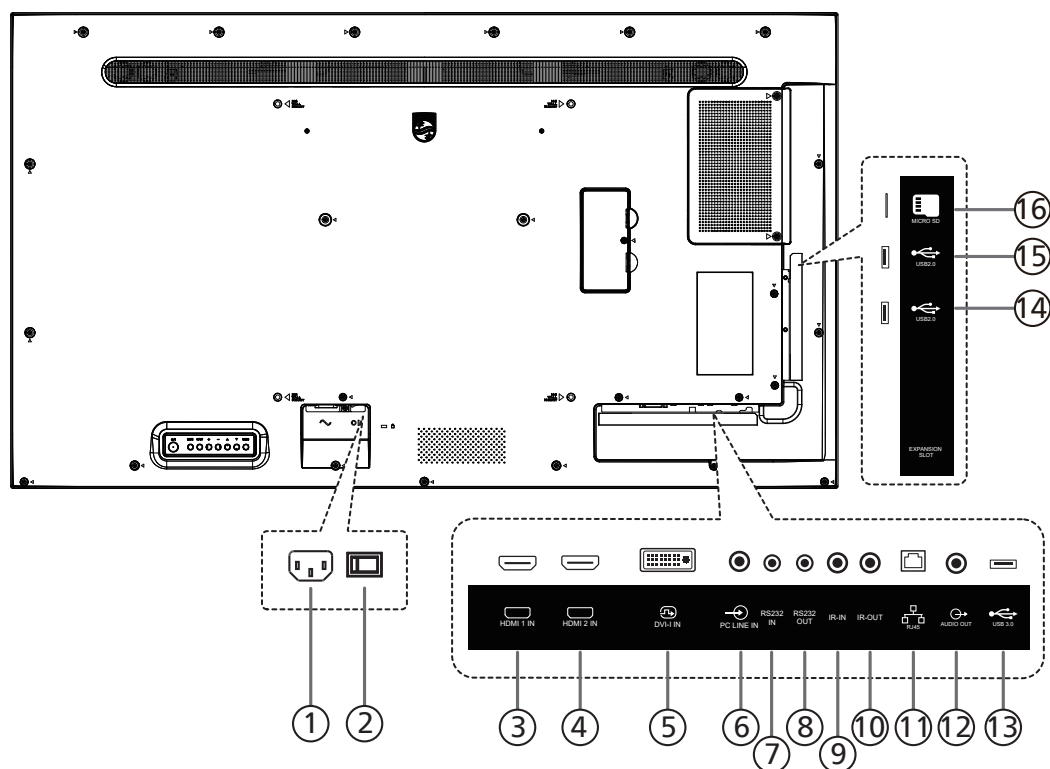

① ВХОД ПЕРЕМЕННОГО ТОКА

Питание переменного тока от электрической розетки.

② ГЛАВНЫЙ ПЕРЕКЛЮЧАТЕЛЬ ПИТАНИЯ

Включение и выключение питания монитора от сети.

③ ВХОД HDMI1 / ④ ВХОД HDMI2

Аудио/видеовход HDMI.

⑤ ВХОД DVI-I

Видеовход DVI-I. VGA видеовход.

⑥ Вход LINE IN на компьютере

Аудиовход для источника сигнала VGA (стереонаушники с разъемом 3,5 мм).

⑦ ВХОД RS232 / ⑧ ВЫХОД RS232

Вход и выход сетевого соединения RS232 для использования функции сквозного канала.

⑨ ИК-ВХОД / ⑩ ИК-ВЫХОД

Вход и выход ИК-сигнала для использования функции сквозного канала.

ПРИМЕЧАНИЯ.

- При подключении разъема [ИК-ВХОД] ИК-приемник монитора не работает.
- Описание дистанционного управления источником аудио- и видеосигнала через монитор см. на стр. 27 в разделе «Подключение ИК-канала управления».

⑪ RJ-45

Функция управления ЛВС используется для передачи сигнала пульта ДУ из центра управления.

⑫ АУДИО ВЫХОД

Аудиовыход на внешнее аудио-видеоустройство.

⑬ USB 3.0

Подключение к накопителю USB

⑭ USB 2.0 / ⑮ USB 2.0

Подключение к накопителю USB

⑯ Разъем карты памяти Micro SD

Установка карты памяти micro SD.

3.3. Пульт дистанционного управления

3.3.1. Общие функции

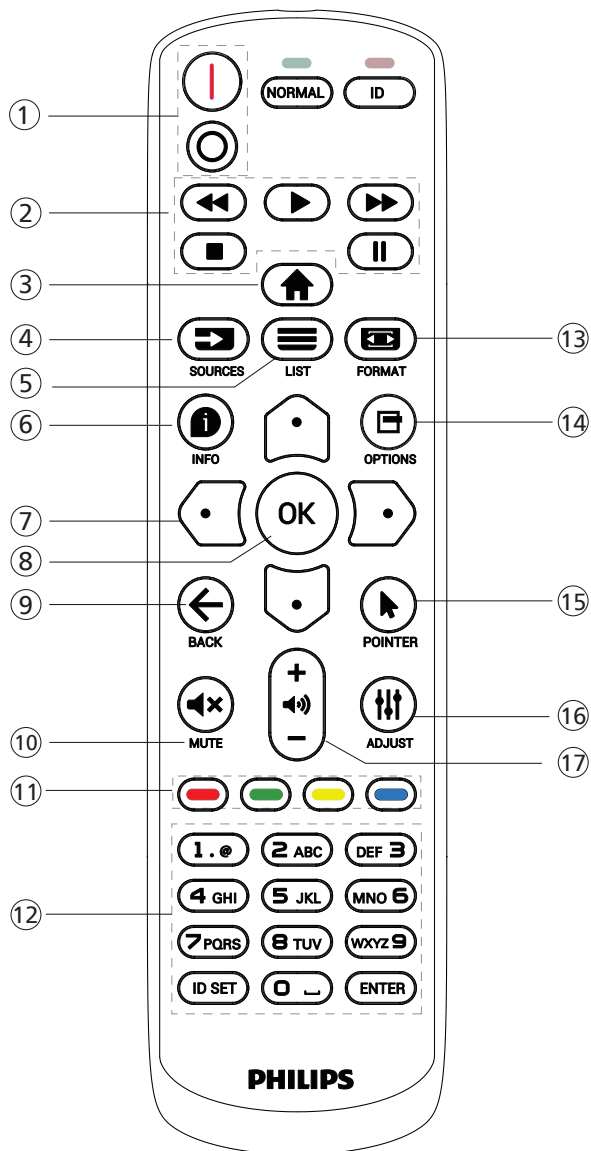

① [I/O] Кнопка ПИТАНИЕ

[I] Включение питания.
[O] Выключение питания.

② Кнопки [ВОСПРОИЗВЕДЕНИЕ]

Управление воспроизведением мультимедийных файлов. (только для Входа мультимедиа)
Функция фиксации изображения на экране
Пауза: горячая клавиша фиксации для всего входного контента.
Воспроизведение: горячая клавиша освобождения для всего входного контента.

③ Кнопка ГЛАВНАЯ СТРАНИЦА [↑]

Основное меню: переход в главное экранное меню.
Прочее: выход из экранного меню.

④ Кнопка ИСТОЧНИК [↔]

Основное меню: переход к экранному меню источника видеосигнала.

⑤ [≡] Кнопка СПИСОК

Зарезервировано.

⑥ [i] Кнопка ИНФОРМАЦИЯ

Меню просмотра сведений.

⑦ Кнопки навигации

[↑]

Основное меню: переход в экранное меню «Уст. изобр.».

Главное меню: перемещение вверх выбранного элемента для выполнения настройки.

Меню последовательного подключения ИК-управления цепочкой: увеличение номера ID управляемой группы.

[↓]

Основное меню: переход к экранному меню источника видеосигнала.

Главное меню: перемещение вниз выбранной панели элементов для выполнения настройки.

Меню последовательного подключения ИК-управления цепочкой: уменьшение идентификационного номера управляемой группы.

[←]

Главное меню: возврат на предыдущий уровень меню.

Меню «Источник»: выход из подменю «Источник».

Меню «Громкость»: уменьшение громкости.

[D]

Главное меню: возврат на предыдущий уровень меню или установка выбранного параметра.

Меню «Источник»: переход к выбранному источнику.

Меню «Громкость»: увеличение громкости

⑧ Кнопка [OK]

Основное меню: переход к экранному меню последовательного подключения ИК-управления цепочкой в режиме «Первичный/Вторичный».

Главное меню: подтверждение ввода или выбора.

⑨ Кнопка НАЗАД [←]

Возврат на предыдущую страницу или выход из предыдущей функции.

⑩ Кнопка БЕЗ ЗВУКА [M]

Выключение или включение звука.

⑪ [R] [G] [Y] [B] Цветные кнопки

[B] Горячая клавиша для включения и выключения подсветки.

⑫ Кнопка [Цифры / ID SET / ВВОД]

Ввод текста для настройки сети.





Нажмите, чтобы задать идентификатор монитора. Подробная информация представлена в разделе 3.3.2. Идентификатор пульта ДУ.

⑬ [F] Кнопка ФОРМАТ

Смена режима увеличения изображения: Полный, 4:3, 1:1, 16:9, 21:9, Особый.

⑭ Кнопка ПАРАМЕТРЫ [P]

Зарезервировано.

-
- ⑮ Кнопка **POINTER** 
Зарезервировано.
 - ⑯  Кнопка **НАСТРОЙКА**
переход в экранное меню «Автонастройка» (только для VGA).
 - ⑰   Кнопка **ГРОМКОСТЬ**
Выполните настройку громкости.

3.3.2. Идентификатор пульта ДУ

Настройка кода пульта ДУ при использовании нескольких мониторов.

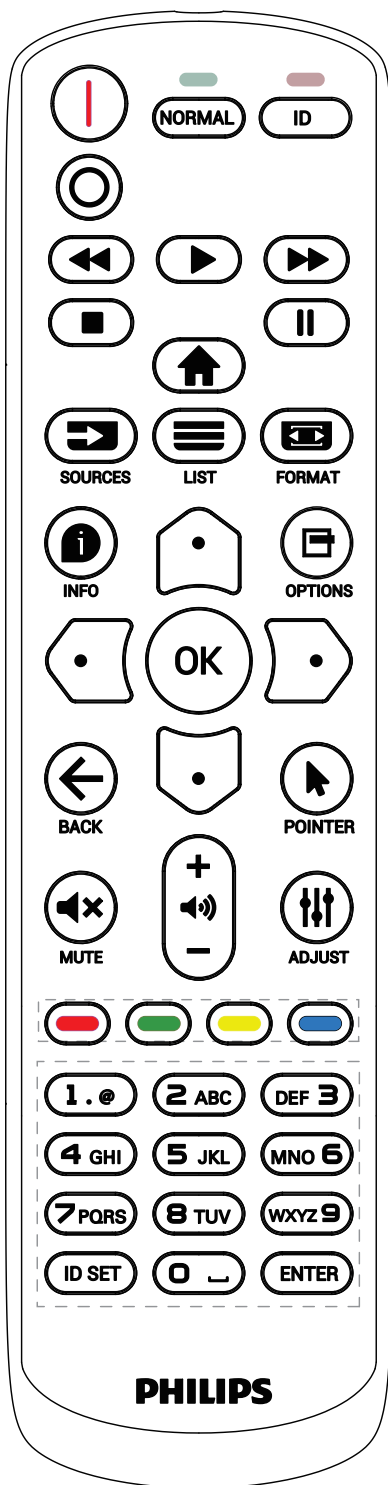

Нажмите кнопку [ID]. Красный индикатор мигнет два раза.

1. Нажмите кнопку [ID SET] не менее 1 секунды для входа в режим идентификации. Загорится красный индикатор.
Повторно нажмите кнопку [ID SET] для выхода из режима идентификации. Красный индикатор гаснет.

С помощью цифровых кнопок от [0] до [9] выберите монитор для управления.

Например, нажмите кнопки [0] и [1] для монитора №1, нажмите кнопки [1] и [1] для монитора №11.

Диапазон номеров: от [01] до [255].

2. Если ни одна из кнопок не нажата в течение 10 секунд, монитор выходит из режима идентификации.
3. При ошибочном нажатии на кнопку подождите 1 секунду, пока потухнет и снова загорится красный индикатор, и нажмите на нужные цифры.
4. Нажмите кнопку [ВВОД] для подтверждения выбора. Красный индикатор дважды мигает и гаснет.

ПРИМЕЧАНИЕ.

- Нажмите кнопку [NORMAL] (НОРМАЛЬНЫЙ). Дважды мигает зеленый индикатор, указывая на обычный режим работы монитора.
- Перед выбором номера монитора, идентификационные номера следует установить для каждого монитора.

3.3.3. Кнопки пульта дистанционного управления на источнике Android

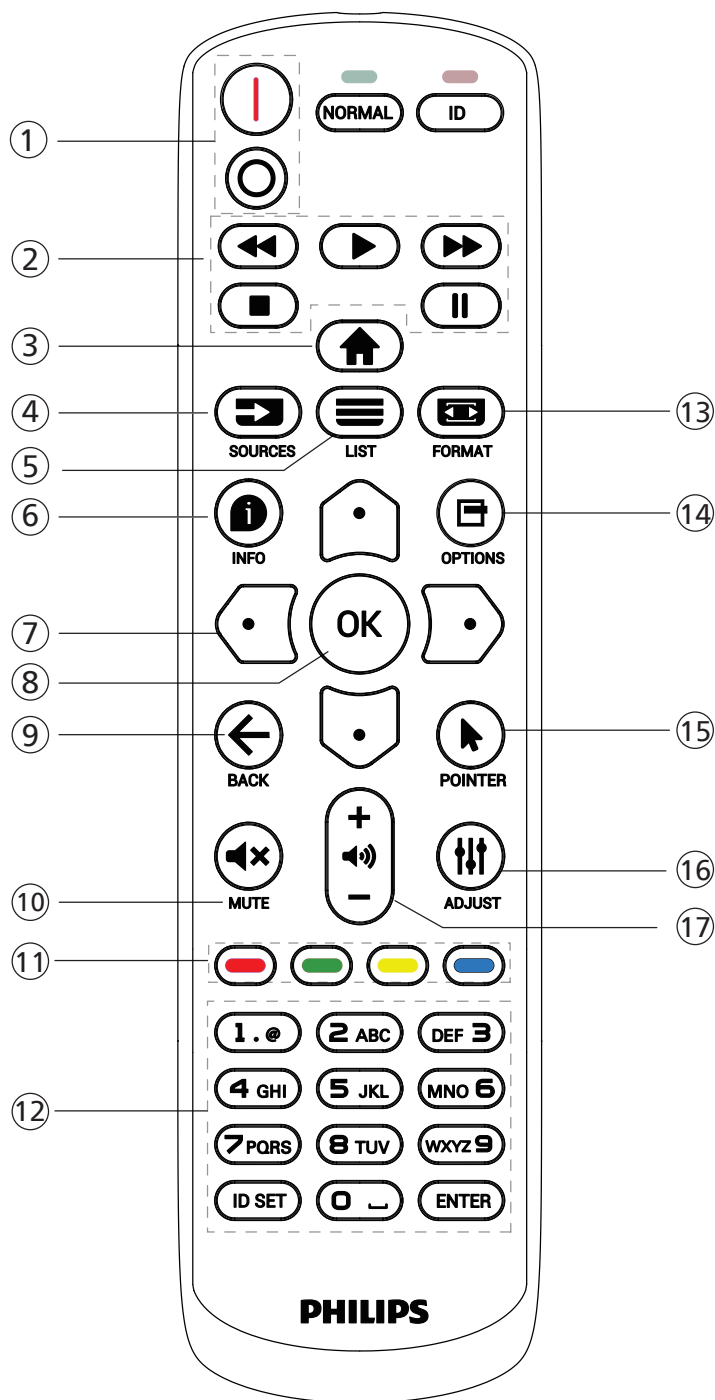

① [I/O] Кнопка ПИТАНИЕ

Кнопка служит для включения монитора или перевода его в режим ожидания.

Кнопка управляется только скаляром.

② Кнопки [ВОСПРОИЗВЕДЕНИЕ]

1. Управление воспроизведением мультимедийных файлов (видеофайлов, аудиофайлов, фотографий).

Предусмотрено 3 способа воспроизведения мультимедийных файлов.

1) Медиаплеер -> Составить -> изменить или добавить новый плейлист -> выберите любые мультимедийные файлы -> нажмите кнопку для прямого воспроизведения мультимедийного файла.

2) Медиаплеер -> Воспроизведение -> выберите плейлист, в котором имеются файлы -> нажмите кнопку для воспроизведения всех мультимедийных файлов из плейлиста.

3) Задайте плейлист мультимедийных файлов в разделе «Загруз. источн.» или «Расписание» экранного меню.

2. Воспроизведение PDF-файла

Есть 2 способа воспроизведения файлов PDF.

1) Проигрывает PDF -> Воспроизведение -> выбрать список воспроизведения, в котором имеются файлы -> нажать кнопку для воспроизведения всех файлов PDF из списка воспроизведения.

2) Задайте список воспроизведения файлов pdf в разделе "Загруз. источн." или "Расписание" экранного меню.

3. Чтобы прервать воспроизведение PDF, видео или песен, нажмите кнопку . При повторном нажатии кнопки воспроизведение файла начнется сначала.

4. Чтобы приостановить воспроизведение PDF, видео или песен, нажмите кнопку .

5. Все мультимедийные файлы или файлы PDF должны находиться в папке под названием «philips» с вложенной папкой, расположенной в корневом каталоге указанного запоминающего устройства (встроенное ЗУ / USB-накопитель / карта памяти SD). Все вложенные папки (видео/фото/музыка/pdf) именуется по типу мультимедиа и не изменяются.

Видеофайлы: {root dir of storage}/philips/video/
 Фотографии: {root dir of storage}/philips/photo/
 музыка: {root dir of storage}/philips/music/
 PDF файлы: {root dir of storage}/philips/pdf/

Обратите внимание, что к корневым каталогам трех хранилищ относятся

Внутренняя память: /sdcard

USB-накопитель: /mnt/usb_storage

Карта памяти SD: /mnt/external_sd

③ Кнопка ГЛАВНАЯ СТРАНИЦА

Доступ к экранному меню.

Кнопка управляется только скаляром.

④ Кнопка ИСТОЧНИК

Выбор источника входного сигнала.

Кнопка управляется только скаляром.

⑤ Кнопка СПИСОК





1. В тексте веб-страницы переместите фокус вверх, на следующие выбранные элементы.

2. Переместите фокус вверх, на следующий элемент управления или виджет, например, кнопки.

⑥ [i] Кнопка ИНФОРМАЦИЯ

1. Просмотр информации о текущем входном сигнале. Информация показана скаляром.
2. Медиаплеер -> Составить -> изменить или добавить новый плейлист -> выберите любые мультимедийные файлы -> нажмите кнопку [i] для отображения сведений о выбранном мультимедийном файле.

⑦ Кнопки навигации

1. Навигация в меню и выбор элементов.
2. В тексте веб-страницы эти кнопки служат для управления полосой прокрутки экрана. Нажмите кнопку  или  для перемещения вертикальной полосы прокрутки вверх или вниз. Нажмите кнопку  или  для перемещения горизонтальной линейки прокрутки влево или вправо.
3. Для файлов PDF:

нажмите кнопку  для перехода на следующую страницу.

нажмите кнопку  для перехода на предыдущую страницу.

⑧ Кнопка [OK]

подтверждение ввода или выбора.

⑨ Кнопка НАЗАД [←]

Возврат на предыдущую страницу или выход из предыдущей функции.



⑩ Кнопка БЕЗ ЗВУКА [M]

Выключение или включение звука.
Кнопка управляется только скаляром.

⑪ [Red] [Green] [Yellow] [Blue] Цветные кнопки

[Blue] Горячая клавиша для включения и выключения подсветки.

⑫ Кнопка [Цифры / ID SET / ВВОД]

1. Нет функций для ID SET  и ВВОД  на источнике Android.
2. Для файла PDF: введите номер страницы числовыми кнопками, а затем нажмите кнопку  для прямого перехода на указанную страницу.

⑬ [Image] Кнопка Формат

Изменение формата изображения. Кнопка управляется только скаляром.

⑭ Кнопка ПАРАМЕТРЫ [Image]

Откройте панель инструментов проигрывателя Media Player или Проигрыватель PDF.

1. Медиаплеер -> Составить -> Изменить или создать новый плейлист -> нажать кнопку  для открытия панели инструментов. Панель инструментов открывается с левой стороны экрана.

2. Для файла PDF: введите номер страницы нажатием числовыми кнопками, а затем нажмите кнопку  для прямого перехода на указанную страницу.

⑮ Кнопки POINTER [Image]

Зарезервировано.

⑯ [Image] Кнопка НАСТРОЙКА

1. В тексте веб-страницы переместите фокус вниз, на следующие доступные для щелчка элементы.
2. Переместите фокус вниз, на следующий элемент управления или виджет, например, кнопки.

⑰ [−] [+] Кнопка ГРОМКОСТЬ

Регулировка уровня громкости. Кнопки управляются только скаляром.

3.4. Установка батареек в пульт дистанционного управления

Пульт дистанционного управления работает от двух батареек AAA 1,5 В.

Для установки или замены батареек выполните следующие действия.

1. Нажмите и сдвиньте крышку для открытия отсека.
2. Установите батарейки, соблюдая полярность (+) и (-).
3. Установите крышку батарейного отсека на место.

Внимание!

При неправильном использовании батареек может произойти протечка или взрыв. Рекомендуется неукоснительно соблюдать следующие инструкции:

- Вставьте батарейки «AAA», соблюдая полярность (+) и (-).
- Не используйте одновременно батарейки различных типов.
- Запрещается использовать новые батарейки вместе со старыми. Невыполнение этого требования может привести к протечке или сокращению срока службы батареек.
- Извлекайте разряженные батарейки сразу во избежание протечки электролита в батарейный отсек. Не прикасайтесь к кислоте из поврежденной батарейки, так как это может вызвать повреждение кожных покровов.
- Запрещается сжигать батарейки в огне или разогретой печи, механически уничтожать или разрезать их, так как это может привести к взрыву; оставлять батарейки в условиях высокой температуры, так как это может привести к взрыву или утечке горючей жидкости или газа; а также подвергать батарейки воздействию очень низкого давления, так как это может привести к взрыву или утечке горючей жидкости или газа.

Примечание. Извлекайте батарейки из батарейного отсека, если устройство долго не используется.

3.5. Обращение с пультом дистанционного управления

- Не роняйте и не трясите пульт ДУ.
- Не допускайте попадания жидкости внутрь пульта ДУ. При попадании воды в пульт ДУ сразу протрите его сухой салфеткой.
- Не оставляйте пульт ДУ возле источников тепла и пара.
- Не пытайтесь разбирать пульт ДУ, кроме случаев замены его батареек.

3.6. Зона действия пульта дистанционного управления

Нажимая на кнопки, направляйте верхнюю переднюю часть пульта ДУ на соответствующий датчик на мониторе.

Пульт ДУ действует на расстоянии не более 4 м (16 футов) от ИК-приемника монитора, под горизонтальным и вертикальным углом не более 20°.

Примечание. Пульт ДУ может работать некорректно, если датчик на мониторе находится под воздействием прямых солнечных лучей или яркого освещения, а также при наличии препятствия между пультом ДУ и датчиком на мониторе.

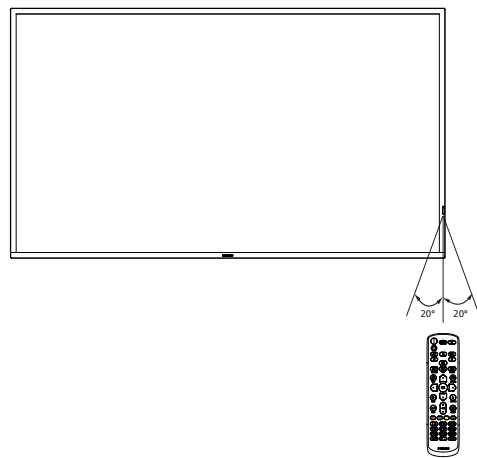

3.7. Крышка USB

- Крышка USB с винтами закрывает отсек для USB-накопителя
1. Подключите USB-накопитель и вставьте карту памяти micro SD.
 2. Закрепите крышку USB специальным винтом.

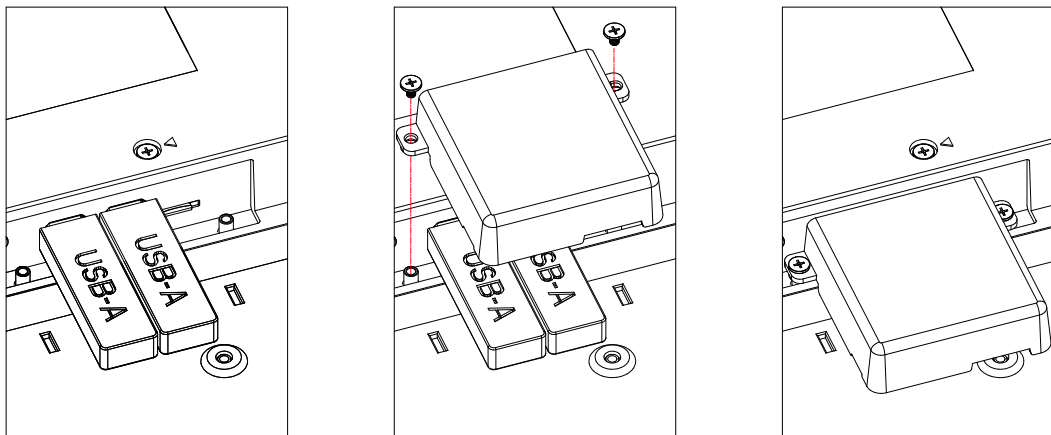

- Максимальный подходящий размер флеш-накопителя USB:
USB: 20 (Ш) x 10 (В) x 60 (Д) мм

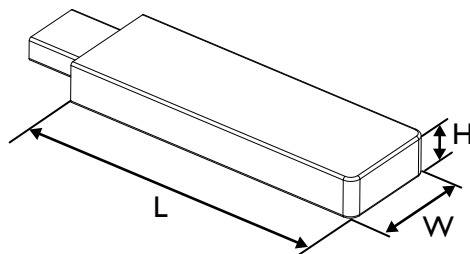

3.8. Крышка выключателя переменного тока

- Используйте крышку выключателя переменного тока для защиты выключателя.
1. Ослабьте винт.
 2. Установите крышку выключателя переменного тока.
 3. Закрепите крышку выключателя переменного тока с помощью винта, как указано в шаге 1.

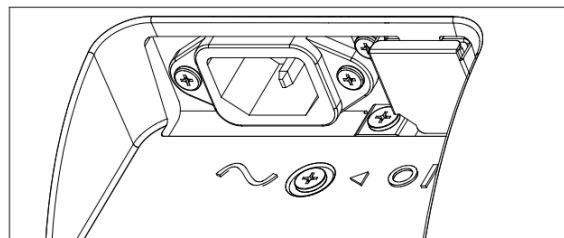
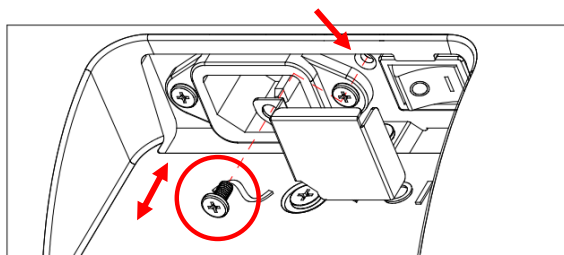

4. Подключение внешнего оборудования

4.1. Подключение внешнего оборудования (мультимедийное оборудование)

4.1.1. Использование входа видеосигнала HDMI



4.2. Подключение ПК

4.2.1. Использование входа DVI

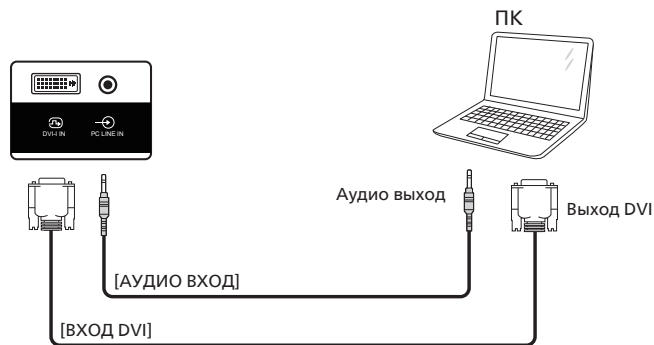

4.2.2. Использование входа HDMI

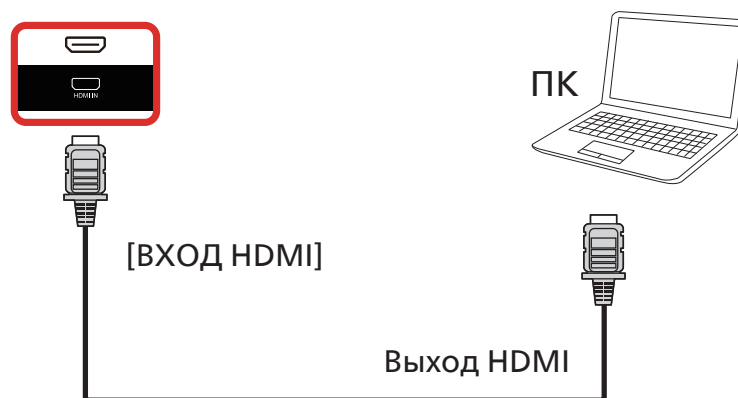

4.3. Подключение нескольких мониторов «цепочкой»

Для таких приложений, как панель меню, можно последовательно соединить между собой несколько мониторов.

4.3.1. Подключение монитора

Подключите разъем [ВЫХОД RS232] МОНИТОР 1 к разъему [ВХОД RS232] МОНИТОР 2.

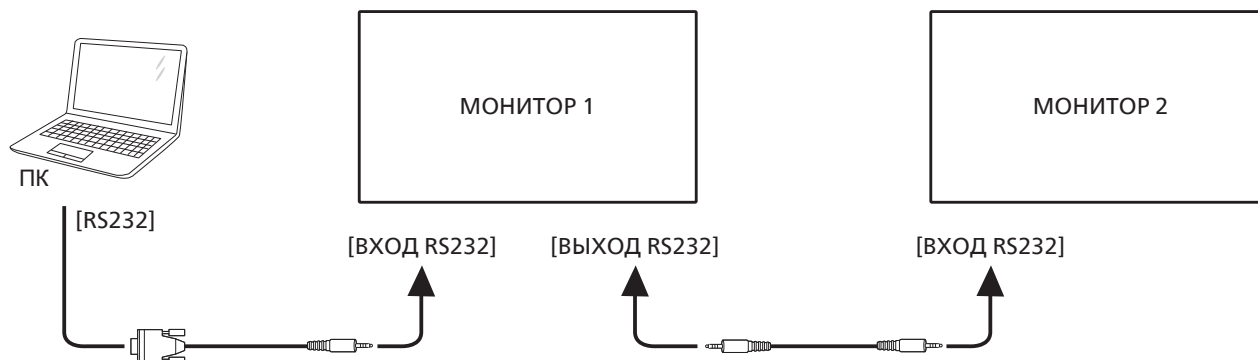

4.4. Подключение через ИК-порт

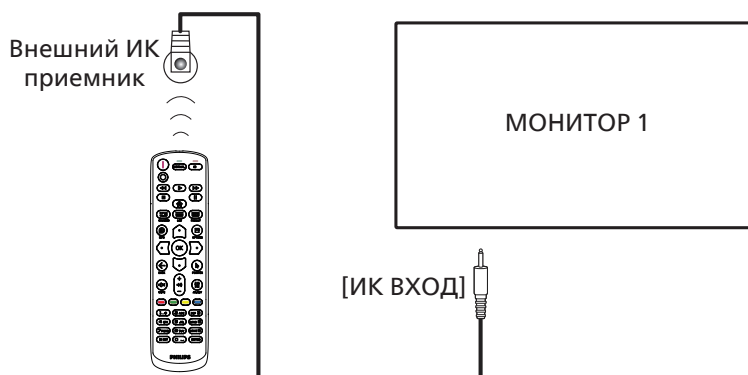

ПРИМЕЧАНИЕ.

Датчик пульта ДУ монитора не работает при подключении к разъему [ИК ВХОД].

4.5. Подключение ИК-канала управления



4.6. Проводное подключение к сети

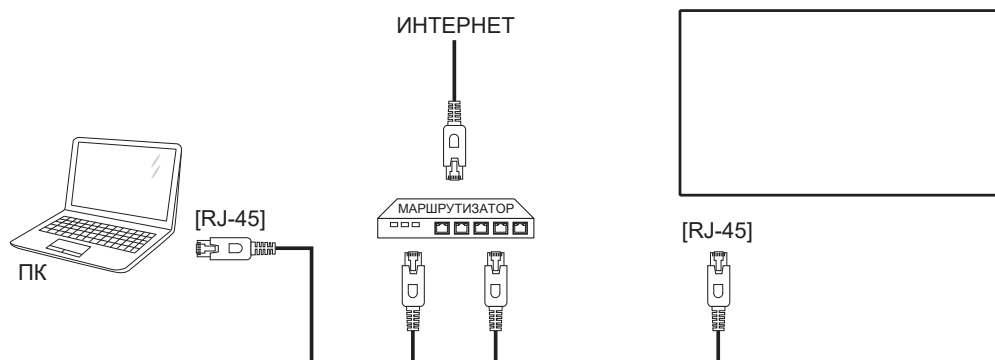

Сетевые настройки:

1. Включите маршрутизатор и его DHCP настройку.
2. Подключите маршрутизатор к монитору кабелем Ethernet.
3. Нажмите на кнопку [**↑**] **ГЛАВНАЯ СТРАНИЦА** на пульте дистанционного управления и выберите **Setup (Установка)**.
4. Выберите **Подключиться к сети** и нажмите на кнопку [**OK**].
5. Подождите, пока монитор не найдет сетевое подключение.
6. При появлении окна "Лицензионное соглашение с конечным пользователем" примите соглашение.

ПРИМЕЧАНИЕ. Подключение следует производить с помощью экранированного кабеля CAT-5 Ethernet для соответствия требованиям директивы ЕС по электромагнитной совместимости.

5. Эксплуатация

ПРИМЕЧАНИЕ. Описанные в данном разделе кнопки управления относятся к пульту ДУ, если не указано иное.

5.1. Просмотр подключенного источника видеосигнала

1. Нажмите кнопку [↵] **ИСТОЧНИК**.
2. Кнопкой [↵] или [↵] выберите устройство, а затем нажмите кнопку [OK].

5.2. Изменение формата изображения

Можно изменить формат изображения в соответствии с параметрами источника видеосигнала. Каждый источник видеосигнала поддерживает определенные форматы изображения.

Доступные форматы изображения зависят от источника видеосигнала.

1. Нажмите кнопку [FORMAT] **ФОРМАТ** для выбора формата изображения.
 - Режим ПК: {Полный} / {4:3} / {Реальный} / {21:9} / {Особый}.
 - Режим видео: {Полный} / {4:3} / {Реальный} / {21:9} / {Особый}.

5.3. Обзор

1. Средство запуска Android PD:
 - Средство запуска Android PD представляет собой показанный ниже черный экран.

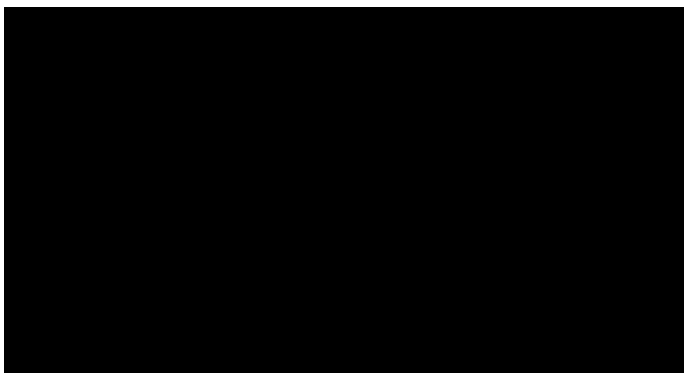

- Нажмите на кнопку "Back" (Назад), чтобы выйти из приложения, и на экране отобразится средство запуска Android PD.
- В случае возврата к средству запуска Android PD на экране появляется изображение-подсказка. Изображение-подсказка остается на экране в течение 5 секунд.
- Изображение-подсказка содержит рекомендацию нажатия на клавишу источника для смены источника сигнала.

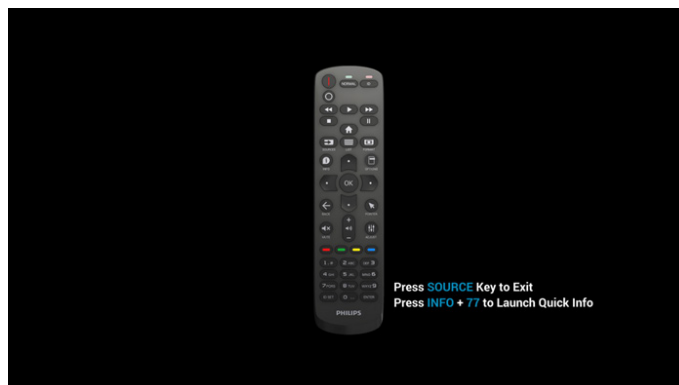

2. Режим администратора:
 - Чтобы войти в режим администратора, нажмите кнопку "Home + 1888". Убедитесь, что после нажатия кнопки «Home» откроется главное экранное меню, затем нажмите подряд цифры 1888. Два быстрых нажатия на кнопку "Home (Главная)" не будут активной функциональной комбинацией.
 - В режиме администратора отображается пять значков: "Settings (Настройки)", "Apps (Приложения)", "Network (Сеть)", "Storage (Память)" и "Help (Справка)".
 - При выходе из режима администратора система возвращается к последнему источнику.

Settings (Настройки): переход в приложение настройки.

Apps (Приложения): отображение всех приложений.

Network (Сеть): установка Wi-Fi (дополнительно), Ethernet

Storage (Память): отображение сведений о текущем запоминающем устройстве (ЗУ) PD Android.

Help (Справка): отображение QR-кода для перехода по ссылке на веб-сайт поддержки Philips.

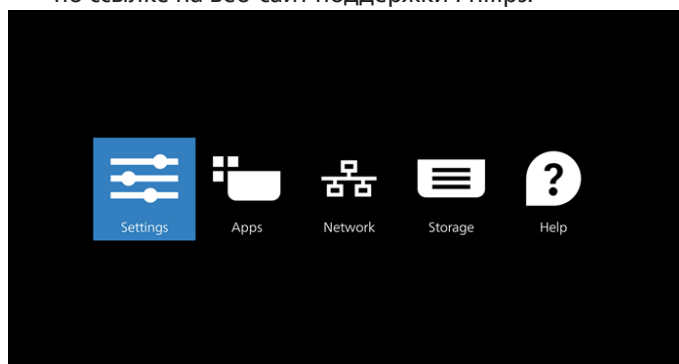

1) Settings (Настройки):

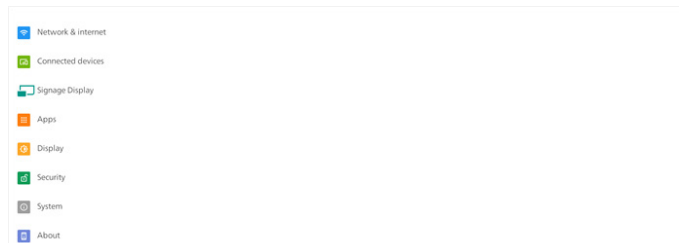

2) Страница приложения:

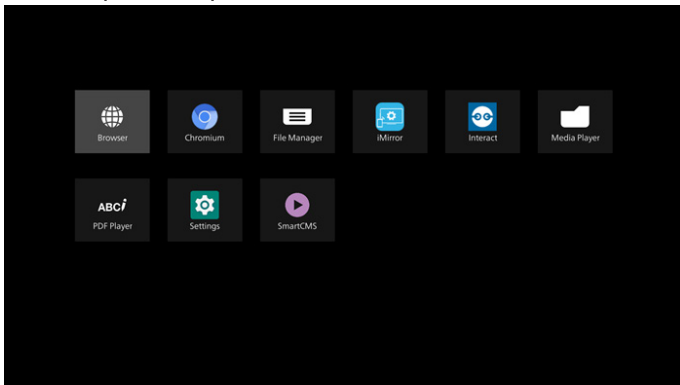

3) Страница сети

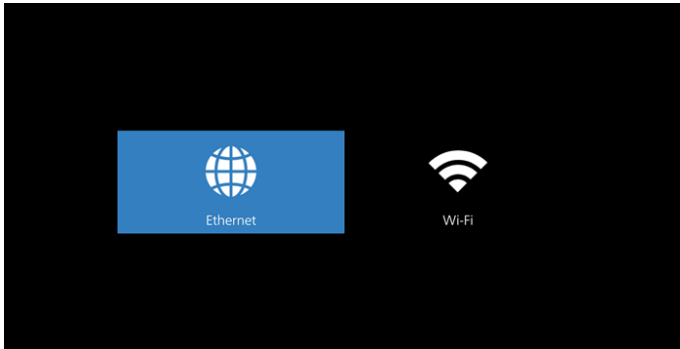

3.1) Страница Ethernet

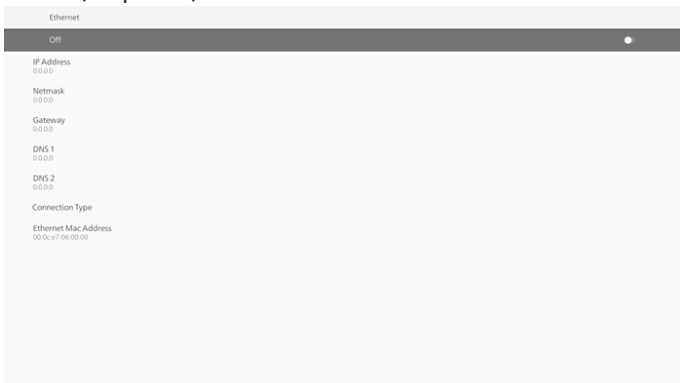

3.2) Wi-Fi: это дополнительная функция, Wi-Fi можно включить только при подключении внешнего адаптера USB Wi-Fi.

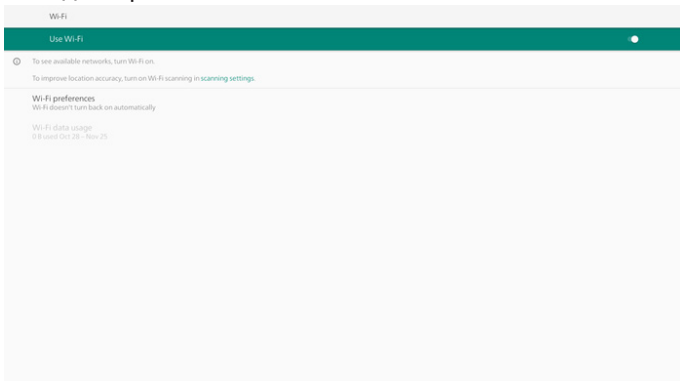

4) Storage (Память):

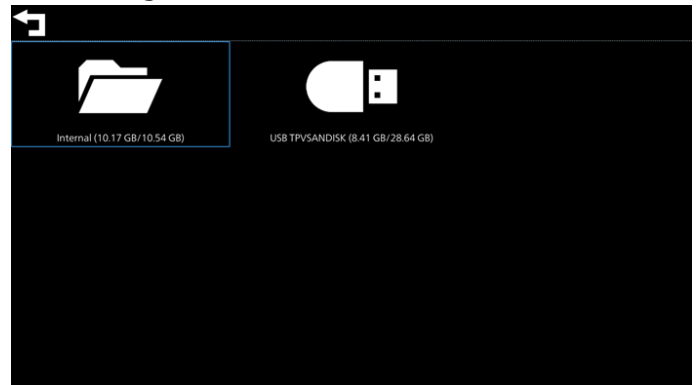

5) Страница справки:

отображение QR-кода для перехода по ссылке на веб-сайт поддержки Philips.



5.4. Media Player (Медиаплеер)

5.4.1. Взаимодействие экранного меню с медиаплеером:

1. Загруз. источн.:
 - Вход:
 - При выборе источника «Медиаплеер» система автоматически переходит к медиаплееру после завершения загрузки.
 - Плейлист:
 - 0: возврат на главную страницу медиаплеера.
 - 1 – 7: переход к медиаплееру и автоматическое воспроизведение «Файл 1 – Файл 7» из плейлиста.
2. Расписание работы:
 - Сегодня:
 - Отображение даты и времени.
 - 1–7:
 - настройка до 7 расписаний.
 - Вкл./Выкл.:
 - установка времени начала и времени завершения.
 - Вход:
 - при выборе источника «Медиаплеер» PD автоматически запускает медиаплеер при наступлении времени завершения.
 - ПН, ВТ, СР, ЧТ, ПТ, СБ, ВС, Еженедельно:
 - срок службы.
 - Плейлист:
 - 0: возврат на главную страницу медиаплеера.
 - 1 - 7: переход к медиаплееру и автоматическое воспроизведение Файла 1 – Файла 7 из плейлиста.
 - 8: медиаплеер автоматически воспроизводит мультимедийный файл с USB-накопителя.
 - Очистить все

5.4.2. Знакомство с Медиаплеером:

1. Главная страница приложения Медиаплеера содержит три элемента приложения: «Play» (Воспроизведение), «Compose» (Составить) и «Settings» (Настройки).
 Play (Воспроизведение): выбор плейлиста.
 Compose (Составить): изменение плейлиста.
 Settings (Настройки): установка параметров воспроизведения.

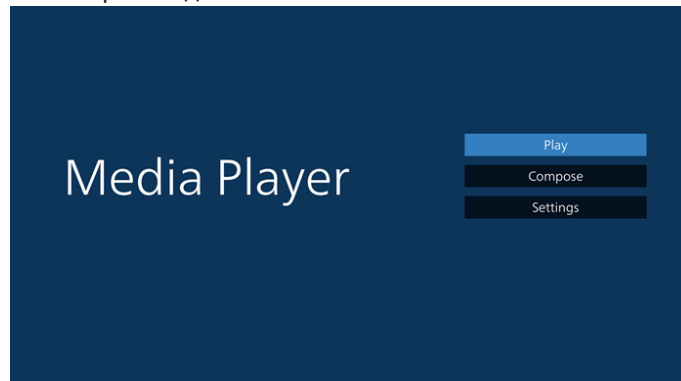

2. Выберите пункт «Play» (Воспроизведение) на главной странице. Сначала следует выбрать один плейлист для воспроизведения с ФАЙЛА 1 до ФАЙЛА 7. Значок карандаша указывает на то, что в списке воспроизведения находятся файлы.

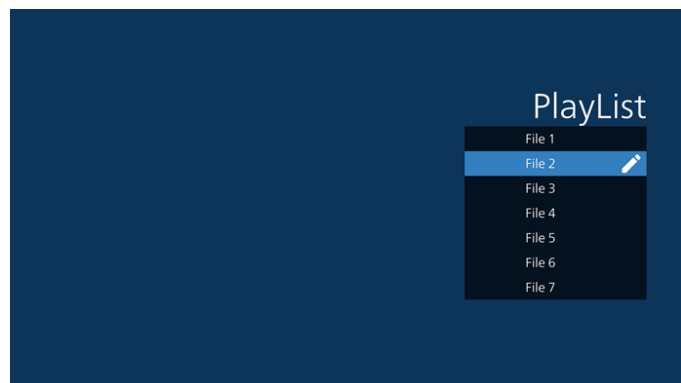

3. Выберите пункт «Compose» (Составить) на главной странице. Сначала следует выбрать один плейлист для изменения с ФАЙЛА 1 до ФАЙЛА 7. Значок карандаша указывает на то, что в списке воспроизведения находятся файлы.

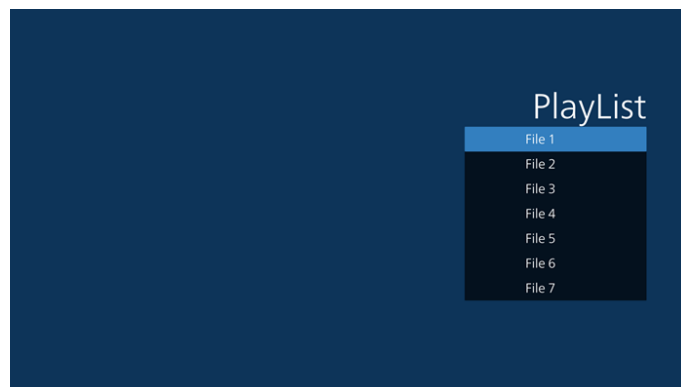

4. При выборе пустого плейлиста приложение запрашивает выбор носителя информации.

Все мультимедийные файлы должны находиться в папке /philips/ корневого каталога.

Пример.

- видеозаписи в /philips/video/
- фотографии в /philips/photo/
- музыка в /philips/music/

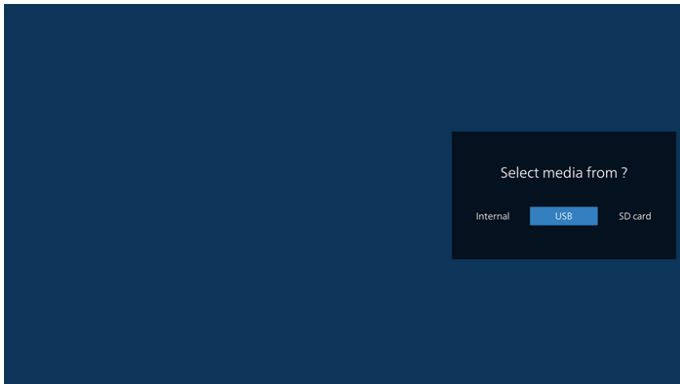

5. При выборе накопителя «USB» приложением выводятся инструкции по выбору устройства USB.

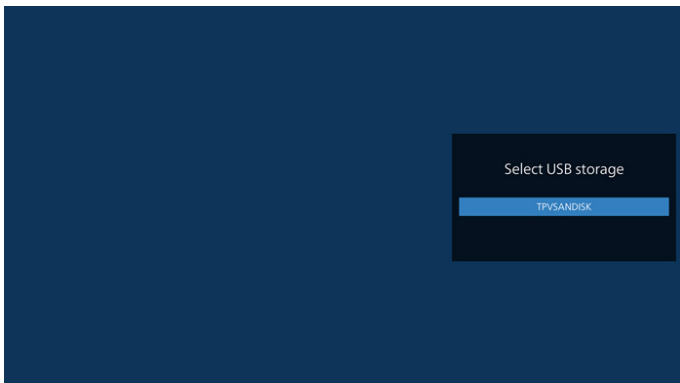

6. Чтобы отредактировать или удалить плейлист с содержимым, выберите необходимый плейлист, отмеченный значком карандаша с правой стороны файла.

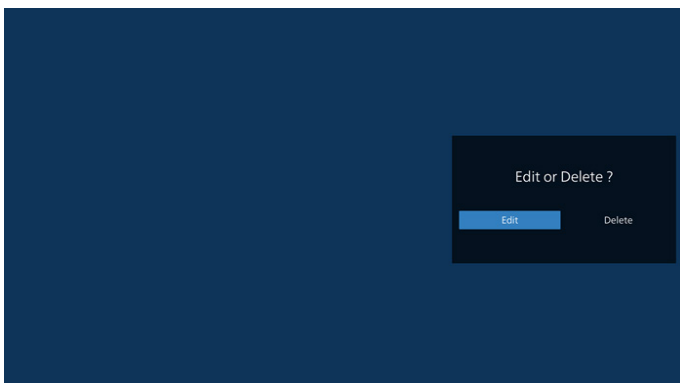

7. После запуска изменения плейлиста отображается показанное ниже меню:
- Source (Источник) - файлы в памяти.
 - Playlist (Плейлист) - файлы в плейлисте.
 - Option (Параметр) — запуск ползунка
 - Play (Воспроизведение) — воспроизведение мультимедийного файла.
 - Info (Сведения) — просмотр сведений о носителе информации.

Touch file (Выбор файла) — выбор/отмена выбора файла.

Примечание. При долгом нажатии на один из каталогов в меню Source (Источник) отображается полный путь.

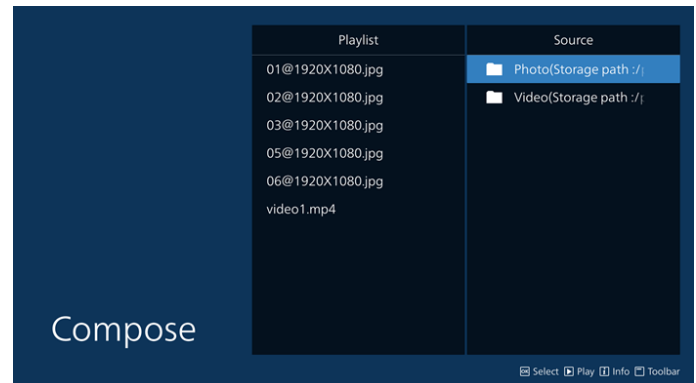

- 7.1. Ниже перечислены функции, доступные в ползунке:

- Select all (Выбрать все): выбор всех файлов на ЗУ.
- Delete all (Удалить все): удаление всех файлов в плейлисте.
- Add/remove (Добавить/удалить): обновление плейлиста от источника.
- Sort (сортировка): сортировка плейлиста.
- Save/abort (Сохранить/отменить): сохранение или отмена плейлиста.
- Back (Назад): возврат.

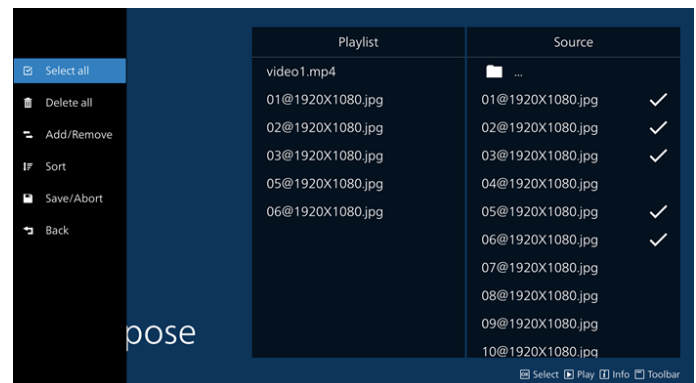

8. При выборе пункта «Sort» (Сортировка) можно настраивать порядок файлов по отдельности.

Примечание. При уходе с этой страницы все данные будут сохранены автоматически.

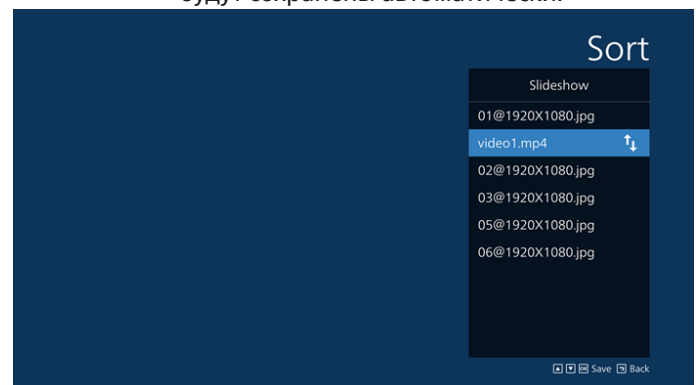

9. Выбрав нужный файл, нажмите кнопку «Info» (Сведения) для просмотра подробной информации.

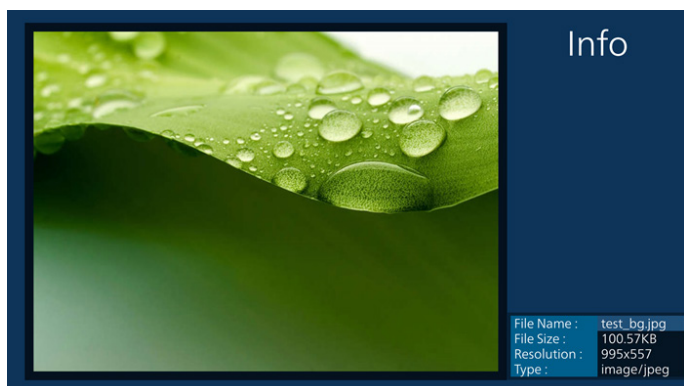

10. Выбрав нужный файл, нажмите кнопку «Play» (Воспроизведение), чтобы незамедлительно начать воспроизведение файла.



11. Если плейлист состоит только из файлов изображений, перед сохранением отображается запрос о добавлении фоновой музыки при просмотре в режиме слайд-шоу.

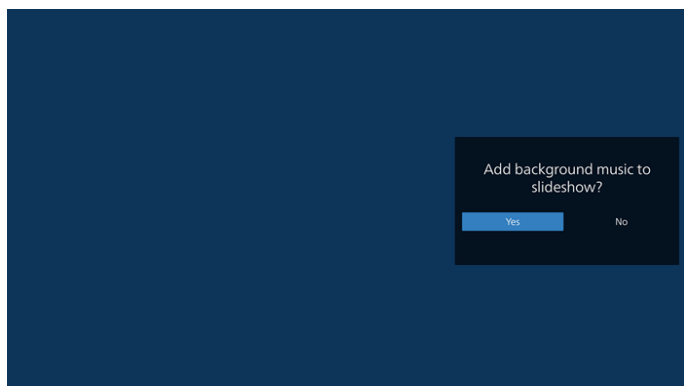

12. Выберите на главной странице пункт «Settings» (Настройки). Доступно пять параметров: «Repeat Mode» (Режим повтора), «Slideshow Effect» (Эффект показа слайдов) и «Effect Duration» (Длительность эффекта), «Software Decode» (Программный декодер) и «Autoplay» (Автовоспроизведение).

Repeat Mode (Режим повтора): выберите, чтобы повторить один раз или повторить все.

Slideshow Effect (Эффект показа слайдов): эффект показа фотографий (справа налево, с углом сгиба или нет).

Effect Duration (Длительность эффекта): продолжительность эффекта показа фотографий (5 секунд, 10 секунд, 15 секунд или 20 секунд).

Software Decode (Программный декодер):

использование программного декодера во время воспроизведения (Вкл., Выкл.).

Autoplay (Автовоспроизведение): При подключении USB-накопителя воспроизведение файлов из корневого каталога USB начинается автоматически. (включить и отключить автовоспроизведение, только отображение фотографий, только видео, фотографии и видео, справки).

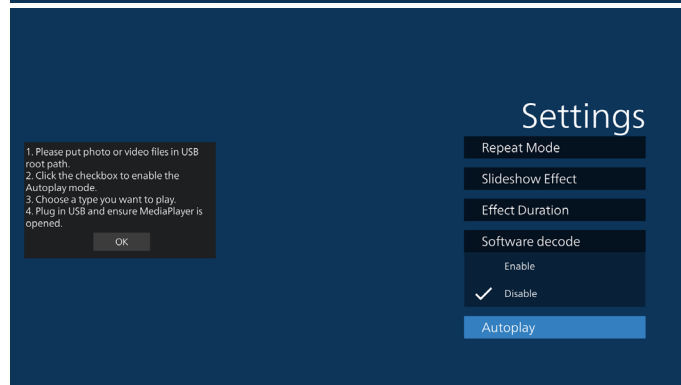
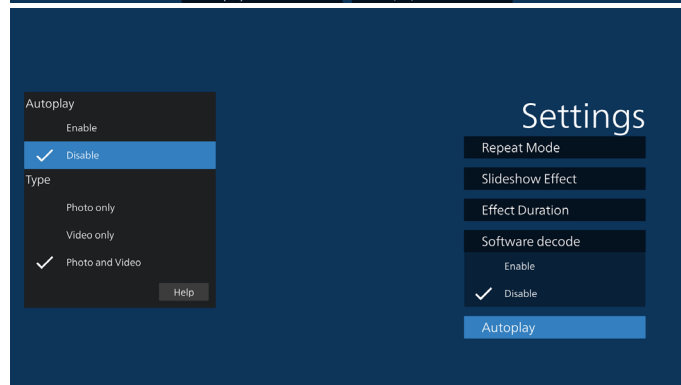
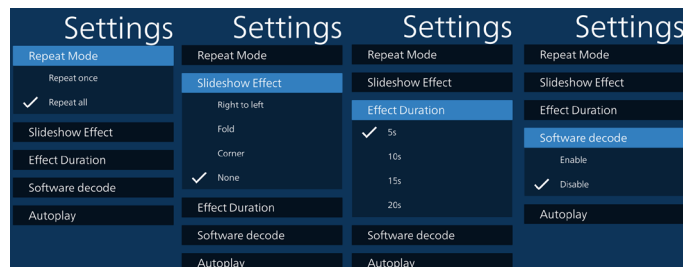

13. Текстовый файл импорта медиаплеера

Шаг 1. Создайте текстовый файл медиаплеера.

- Имя файла: mppplaylistX.txt, X означает номер плейлиста (1, 2, 3, 4, 5, 6, 7).

Например: mppplaylist1.txt, mppplaylist2.txt

- Содержимое:

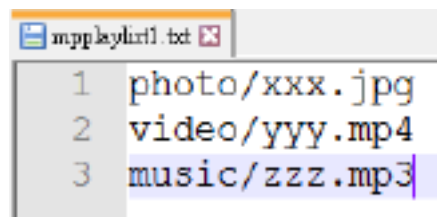

Примечание. Если в списке воспроизведения содержится видео и музыкальные файлы, при воспроизведении музыкального файла экран становится черным.

Шаг 2. Скопируйте файл "mpplaylistX.txt " в папку "philips" на встроенном ЗУ. Для этого можно использовать FTP-сервер.

- Путь к файлу: /storage/emulated/legacy/philips (для DL, PL)
Например, /storage/emulated/legacy/philips/mpplaylist1.txt

Шаг 3. Приготовьте мультимедийные файлы в папках «фото», «видео» и «музыка», вложенных в папку «philips», только на встроенном ЗУ.

- Например, /storage/emulated/legacy/philips/photo/xxx.jpg
/storage/emulated/legacy/philips/video/yyy.mp4
/storage/emulated/legacy/philips/photo/zzz.mp3

Шаг 4. После запуска приложения медиаплеера импорт текстового файла медиаплеера выполняется автоматически.

Примечание. После завершения импорта (текстового) файла плейлиста, если в него вносятся изменения с помощью пульта ДУ, эти изменения не будут в него записаны.

5.5. Browser (Браузер)

Перед использованием этой функции удостоверьтесь, что система подключена к сети.

1. Главная страница приложения браузера, которая позволяет выполнять связанные настройки.

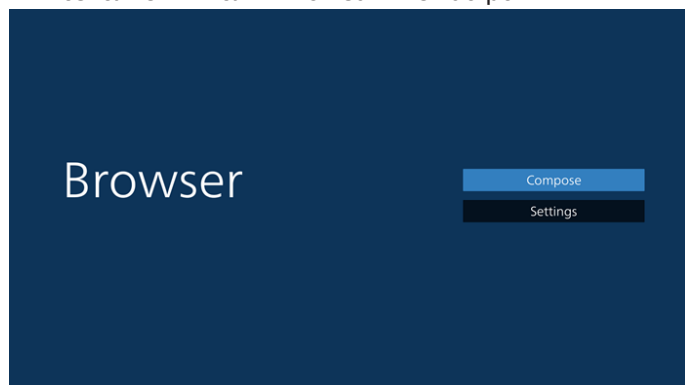

2. Для перехода на следующую страницу нажмите кнопку Compose (Составить). Пользователям доступен выбор значения от 1 до 7. При нажатии на одну из кнопок отображается диалоговое окно.

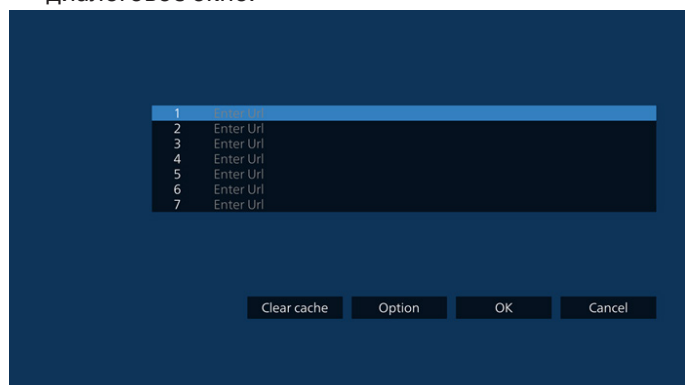

3. Используйте экранную клавиатуру, чтобы ввести URL-адрес и нажмите кнопку «ОК», и данные будут сохранены в списке.

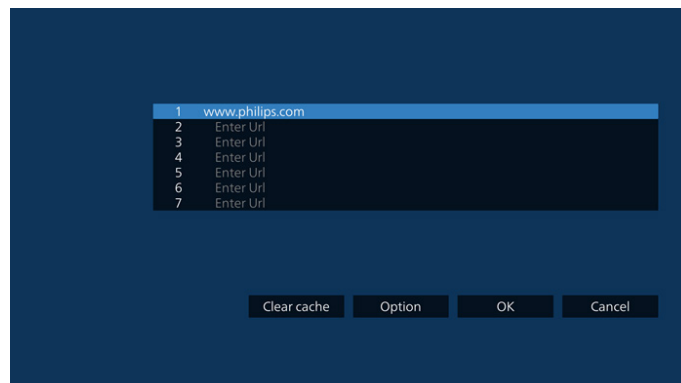
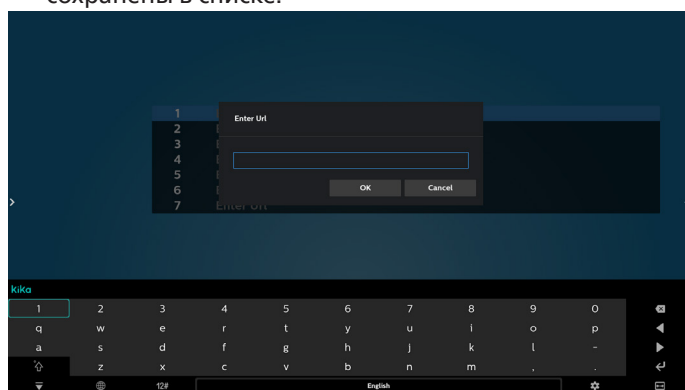

4. Нажмите Option (Параметр), и слева появится список. **Import (Импорт):** Импорт файла списка URL-адресов **Export (Экспорт):** Экспорт файла списка URL-адресов **Delete all (Удалить все):** Удаление всех записей URL-адресов с главного экрана **Back (Назад):** выход из боковой строки меню.

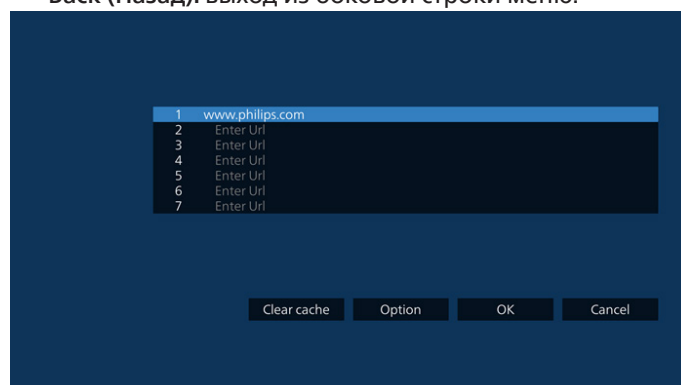

4.1. Import (Импорт)

- Выберите пункт «Импорт».

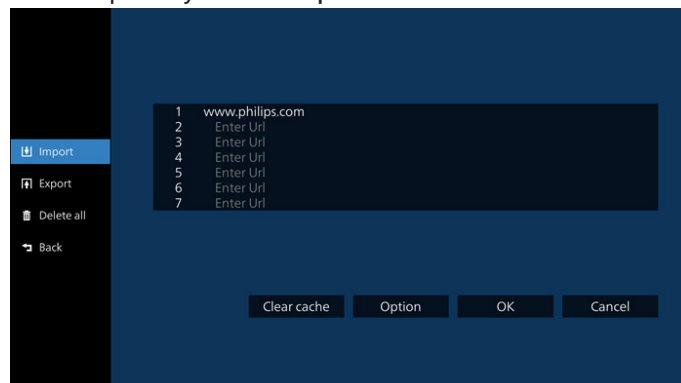

- Выберите место хранения, из которого будет импортирован файл.

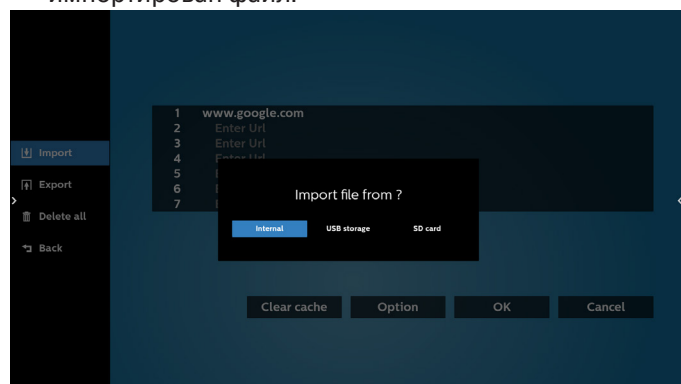

- Выберите файл браузера

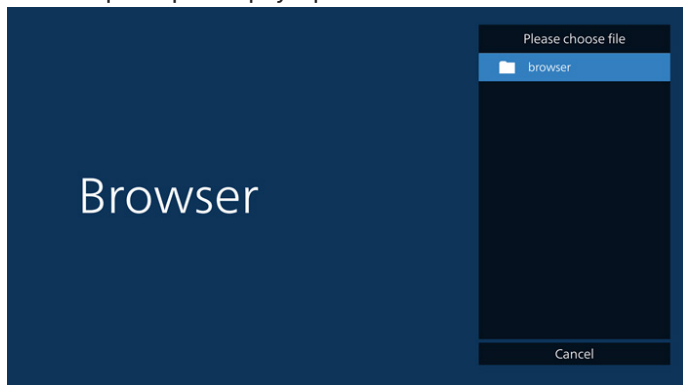

- Импортируйте файл браузера и URL-адрес будет отображаться в списке на странице.

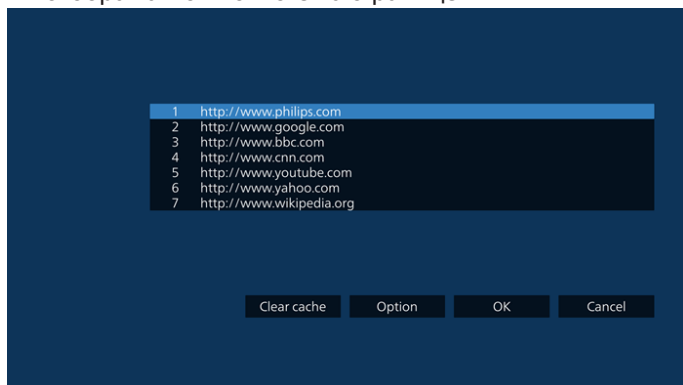

- Поддерживаемым форматом импортируемых файлов является «.txt».

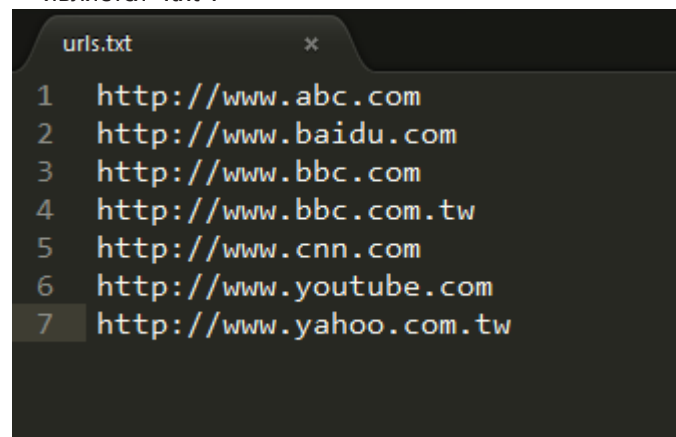

4.2. Экспорт (Экспорт):

- Выберите пункт «Экспорт»

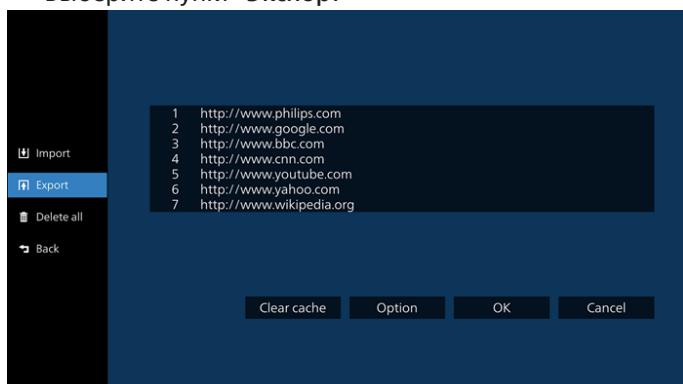

- Выберите место хранения, в которое будет экспортирован файл.

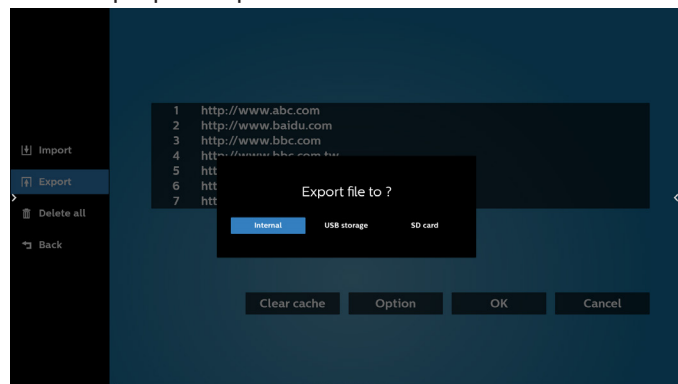

- В диалоговом окне отобразится путь сохранения файла, а также имя файла. Нажмите кнопку "Save" (Сохранить), чтобы сохранить URL-адрес.

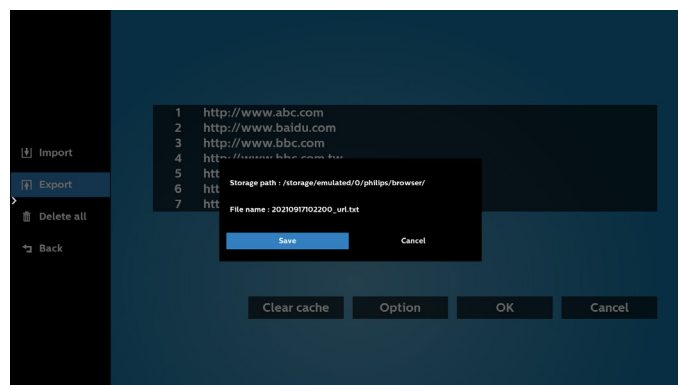

5. Нажмите кнопку "OK", чтобы сохранить запись URL-адреса.

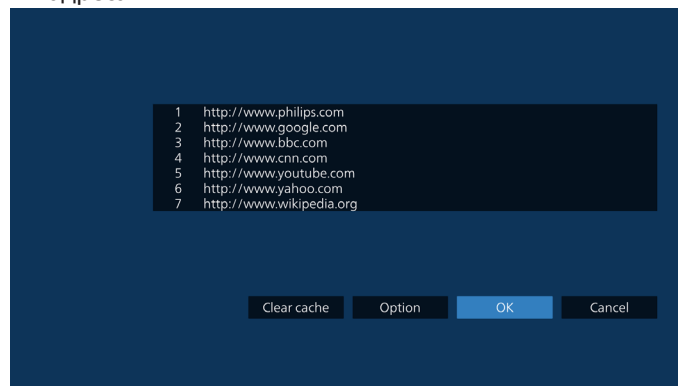

6. Если вы выберете заполненный элемент в списке URL-адресов, отобразится сообщение с запросом редактирования URL-адреса или воспроизведения файла URL. При выборе пункта "Edit" (Изменить) отобразится диалоговое окно, в котором можно изменить URL-адрес. При выборе пункта "Play" (Воспроизведение) отобразится веб-страница выбранного файла URL.

8.2. Reload (Перезагрузка)

Пользователь может установить время перезагрузки веб-страницы.

а. Если флажок «Enabled (включить)» не установлен, время перезагрузки по умолчанию составляет 60 секунд.

Примечание.

В этом случае веб-страница перезагружается только при изменении состояния сети.

Если состояние веб-страницы «всегда подключено», веб-страница не перезагружается через 60 секунд.

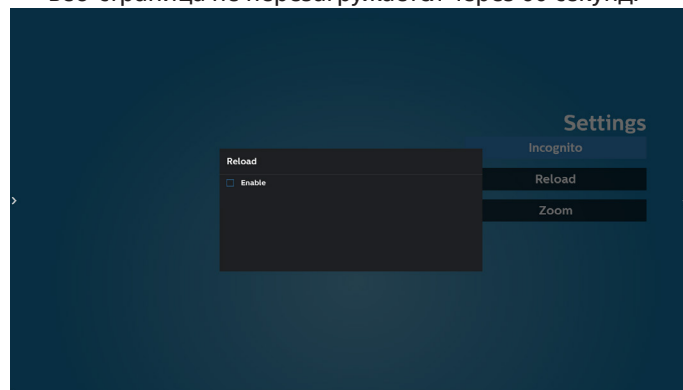

б. Если флажок «Enabled (включить)» не установлен, можно установить время перезагрузки.

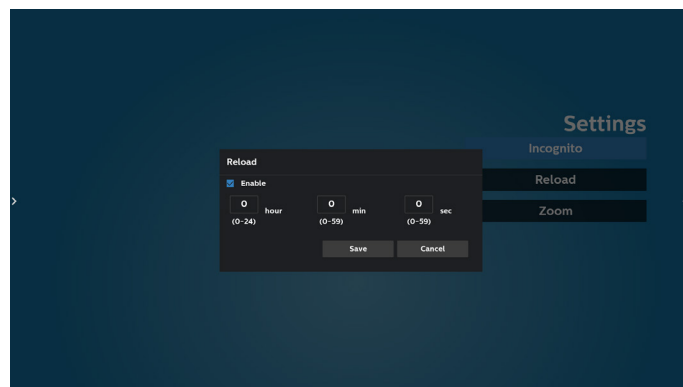

8. Управление браузером с помощью экранного меню 8–1. Загруз. источн.

- Перейдите в экранное меню > Конфиг. 1 > Загруз. источн. > задайте для плейлиста браузера значение 0. В этом случае после загрузки PD открывает Браузер.
- Перейдите в экранное меню > Конфиг. 1 > Загруз. источн. > Вход > задайте для плейлиста браузера значение 1. Затем в PD отображается веб-страница с первым Url в приложении Браузер.

8–2. Расписание работы

Перейдите в экранное меню -> Дополнительно -> Расписание работы -> Время вкл. 1, Время выкл. 2, Вход, укажите БРАУЗЕР, дни недели и плейлист. В завершение, поставьте галочку в окошке справа. В PD отобразится веб-страница с Url в приложении Браузер при наступлении времени 1 и будет скрыта при наступлении времени 2.

9. Редактирование списка URL-адресов по FTP

Шаг 1. Создание текстового файла медиаплеера.

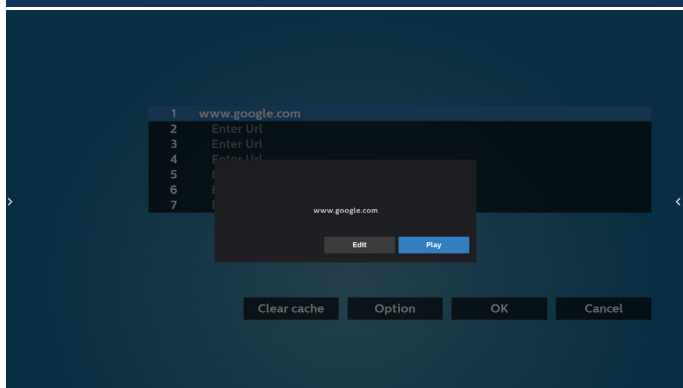
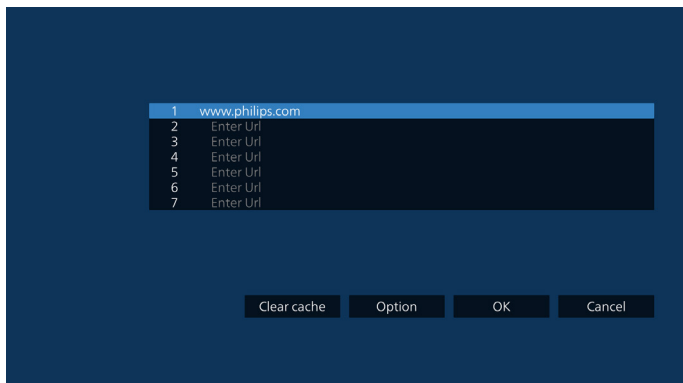

7. Для перехода на следующую страницу нажмите кнопку Настройки.

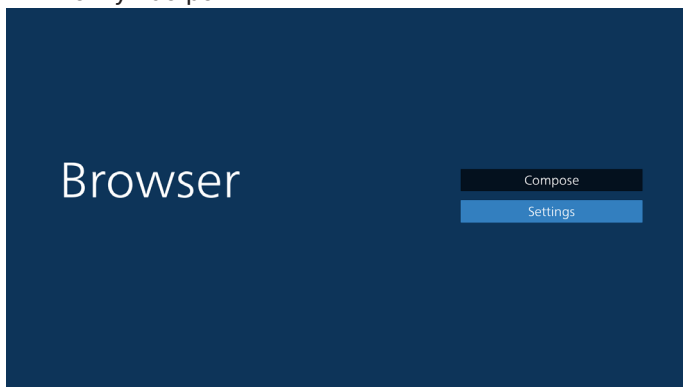

8.1. Incognito (Невидимка)

а. Enable (Вкл.): Отображение веб-страниц в режиме невидимки.

б. Disable (Выкл.): Отображение веб-страниц в открытом режиме.

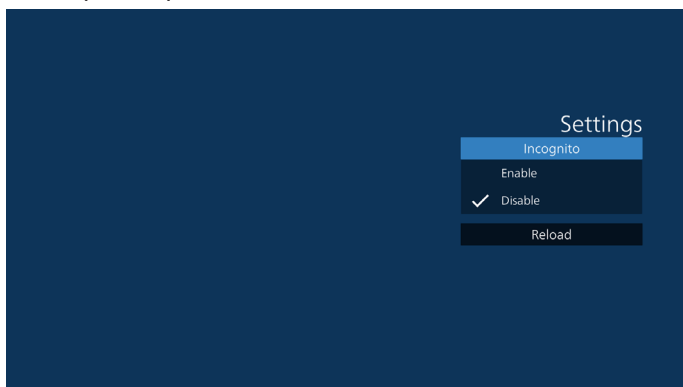

- Имя файла: bookmarklist.txt.
- Содержимое:



Шаг 2. Скопируйте файл bookmarklist.txt в папку «Philips» во внутренней памяти. Для этого можно использовать FTP-сервер.

- Путь к файлу: /storage/emulated/legacy/philips (для DL, PL)

Например, /storage/emulated/legacy/philips/
bookmarklist.txt

Шаг 3. После запуска приложения браузера импорт текстового файла браузера выполняется автоматически.

Примечание. После завершения импорта (текстового) файла плейлиста любые изменения, внесенные с помощью пульта ДУ, в нем не записываются.

10. Автономный просмотр

Если URL 1 содержит заданный адрес и для открытия веб-страницы URL 1 используется расписание экранного меню, браузер автоматически сохраняет данные главной веб-страницы по адресу URL 1 во внутренней памяти.

При отключении от сети и открытии браузера по расписанию экранного меню в браузере автоматически откроется главная страница по адресу URL 1, сохраненному во внутренней памяти.

Примечание.

- а. Браузер может сохранить только данные главной страницы по адресу URL 1, по остальным адресам с URL 2 по URL 7 данные не сохраняются.
- б. Локальное ЗУ: /sdcard/Download/OfflineBrowsing
- в. Нажмите кнопку «Очистить кэш», чтобы удалить данные главной страницы по адресу URL 1 из внутренней памяти.

5.6. PDF Player (Проигрывает. PDF)

5.6.1. Взаимодействие меню настройки с PDF Player (Проигрывает. PDF):

1. Загруз. источн.:

- Вход:
 - При выборе источника PDF Player (Проигрывает. PDF) платформа автоматически переходит к PDF Player (Проигрывает. PDF) после завершения загрузки.
- Плейлист:
 - Главная страница: переход на главную страницу PDF Player (Проигрывает. PDF).
 - Плейлист 1 – Плейлист 7: переход к PDF Player (Проигрывает. PDF) и автоматическое воспроизведение "Файл 1 – Файл 7" из плейлиста.

2. Расписание работы:

- Перечень расписаний:
 - настройка до 7 расписаний.
- Вкл.:
 - Включить или выключить расписание.
- Start time (Время начала):
 - установите время начала.
- Время окончания:
 - установите время окончания.
- Плейлист:
 - 1-7 : переход к PDF Player (Проигрывает. PDF) и автоматическое воспроизведение "Файл 1 - Файл 7" из плейлиста.
- Days of the week (Дни недели):
 - воскресенье, понедельник, вторник, среда, четверг, пятница, суббота.
- Еженедельно:
 - установите еженедельное расписание работы.

5.6.2. Ознакомление с PDF Player (Проигрывает. PDF):

1. Главная страница PDF Player (Проигрывает. PDF) содержит три элемента: «Play» (Воспроизведение), «Compose» (Составить) и «Settings» (Настройки).
 Play (Воспроизведение): выбор плейлиста для воспроизведения.
 Compose (Составить): изменение плейлиста.
 Settings (Настройки): установка свойств PDF Player (Проигрывает. PDF).

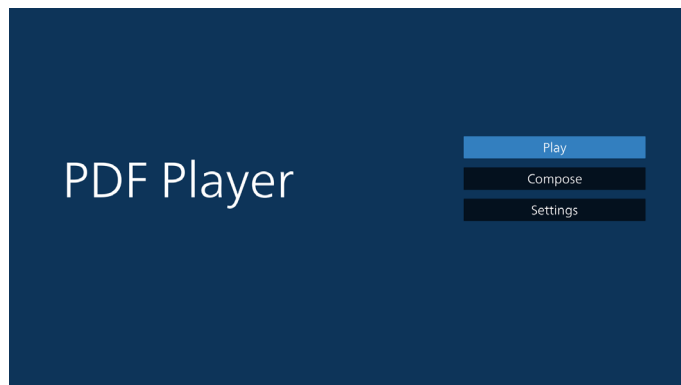

2. Выберите пункт «Play» (Воспроизведение) на главной странице. Сначала следует выбрать один плейлист для воспроизведения с ФАЙЛА 1 до ФАЙЛА 7. Значок карандаша указывает на то, что в списке воспроизведения находятся файлы.

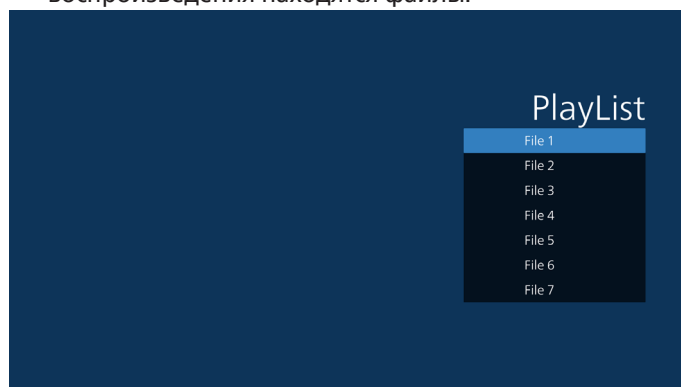

3. Выберите пункт «Compose» (Составить) на главной странице. Сначала следует выбрать один плейлист для изменения с Файла 1 до Файла 7. Значок карандаша указывает на то, что в списке воспроизведения находятся файлы.

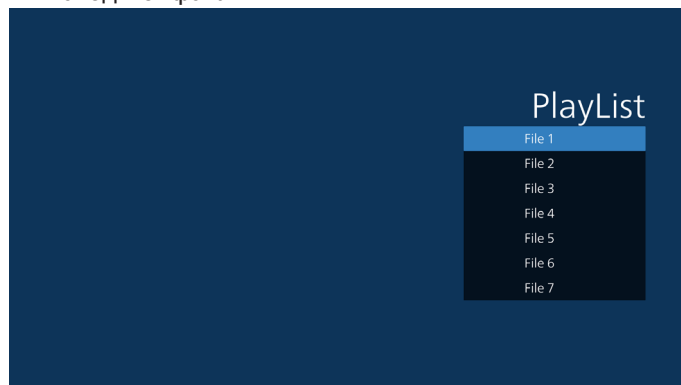

4. При выборе пустого плейлиста приложение запрашивает выбор носителя информации. Все мультимедийные файлы должны находиться в папке /philips/ корневого каталога. Пример.
 PDF файлы: {root dir of storage}/philips/pdf/

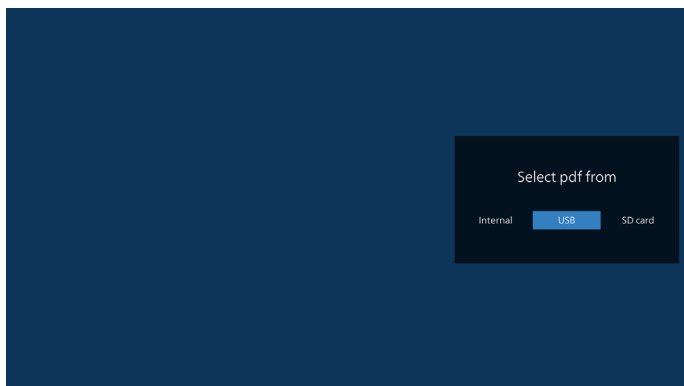

5. Чтобы изменить или удалить плейлист с содержимым, выберите нужный плейлист, отмеченный значком карандаша с правой стороны выбранного файла.

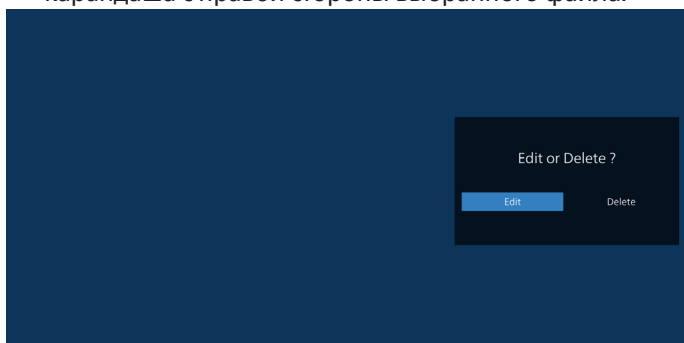

6. После запуска изменения списка воспроизведения отображается показанное ниже окно.
- Source (Источник) - файлы в памяти.
 Playlist (Плейлист) - файлы в плейлисте.
- Следующими функциями можно управлять с помощью соответствующих кнопок на пульте ДУ.
- Option key (Кнопка Option) — вызов боковой панели меню.
- Клавиша "Play" (Воспроизведение) - воспроизведение мультимедийного файла.
- Клавиша "Info" (Сведения) - просмотр сведений о носителе информации.
- Клавиша ОК - выбор/отмена выбора файла.
- 6–1. Ниже перечислены функции, доступные в боковой строке меню.
- Select all (Выбрать все): выбор всех файлов на ЗУ.
 - Delete all (Удалить все): удаление всех файлов в плейлисте.
 - Add/remove (Добавить/удалить): обновление плейлиста от источника.
 - Sort (сортировка): сортировка плейлиста.
 - Save/abort (Сохранить/отменить): сохранение или отмена плейлиста.
 - Back (Назад): возврат к предыдущей странице.

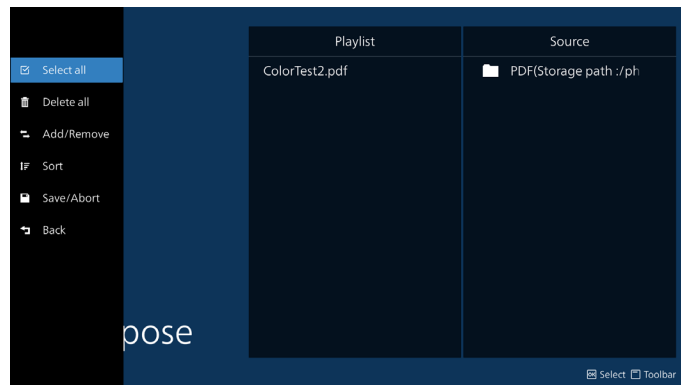

7. При выборе пункта «Sort» (Сортировка) можно настраивать порядок файлов по отдельности.

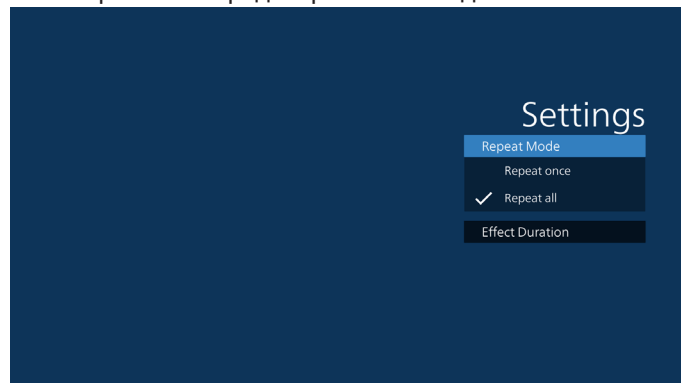

8. Выберите на главной странице пункт «Settings» (Настройки). Доступно 2 параметра: «Repeat Mode» (Режим повтора) и «Effect Duration» (Длительность эффекта).
- "Repeat Mode" (Режим повтора): настройка режима повтора.
- "Effect Duration" (Длительность эффекта): длительность фотоэффекта.

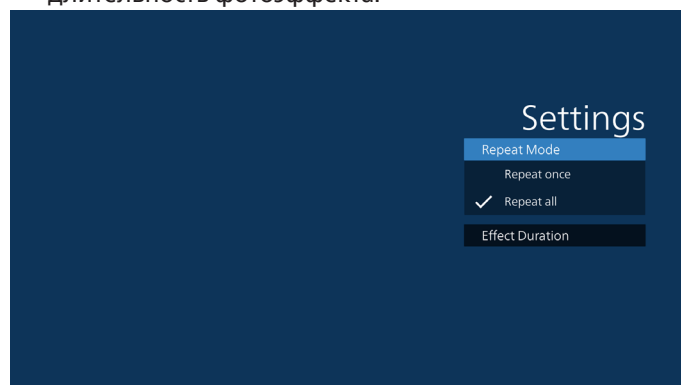

9. Редактирование списка файлов pdf по FTP.

Шаг 1. Создайте текстовый файл проигрывателя pdf.

- Имя файла: pdfplaylistX.txt, где «X» означает номер плейлиста (1,2,3,4,5,6,7).
Например, pdfplaylist1.txt, pdfplaylist2.txt
- Содержимое:

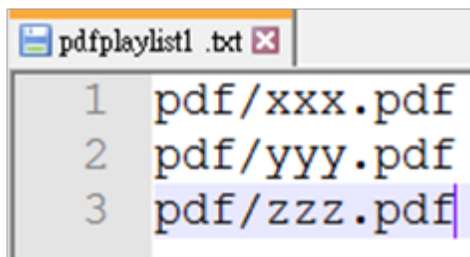

Шаг 2. Скопируйте файл pdfplaylistX.txt в папку «philips» на встроенном ЗУ. Для этого можно использовать FTP-сервер.

- Путь к файлу: /storage/emulated/legacy/philips (для DL, PL)
Например, /storage/emulated/legacy/philips/pdfplaylist1.txt

Шаг 3. Приготовьте файлы PDF в папке "PDF", расположенной в папке "Philips" на встроенном ЗУ.

- Например, /storage/emulated/legacy/philips/pdf/xxx.pdf
/storage/emulated/legacy/philips/pdf/yyy.pdf
/storage/emulated/legacy/philips/pdf/zzz.pdf

Шаг 4. После запуска приложения проигрывателя PDF импорт текстового файла PDF выполняется автоматически.

Примечание. После завершения импорта (текстового) файла плейлиста любые изменения, внесенные с помощью пульта ДУ, в нем не записываются.

исходной странице, внизу которой будет отображаться ее номер.

Примечание.

Если подключено два и более USB дисков для изменения плейлиста, воспроизведение из плейлиста после включения/ выключения питания не гарантируется, так как может измениться путь к USB накопителю. Настоятельно рекомендуется использовать только один USB диск при изменении плейлиста.

Media Hotkey (Горячие клавиши Мультимедиа):

Воспроизведение: Воспроизведение файла.

Пауза: Приостановка воспроизведения.

Fast forward (Перемотка вперед): переход к следующей странице. Если страница является окончанием файла, осуществляется переход к следующему файлу.

Rewind (Перемотка назад): переход к последней странице. Если страница является началом файла, осуществляется возврат к последнему файлу.

Stop (Стоп): возврат на первую страницу файла.

Arrow keys (Кнопки со стрелками):

Left (Влево): переход на предыдущую страницу.

Right (Вправо): переход на следующую страницу.

Комбинация кнопок:

Цифровая кнопка + кнопка "ОК": переход на определенную страницу.

- Нажмите цифровую кнопку для выбора определенной страницы.

- Нажмите кнопку "ОК". Внизу страницы отобразится ее номер. Если выбранный номер страницы превышает общее число страниц, вы останетесь на

5.7. CMND & Play

1) Server (Сервер)

Установка адреса сервера CMND & Play

2) Account (Учетная запись)

Установка учетной записи CMND & Play

3) PIN Code (PIN-код)

Установка PIN-кода CMND & Play

(4) Version (Версия)

Доступно два варианта: версия 2 и версия 3.

Версия 2

Использовать соглашение 2.0/2.2

Версия 3

Использовать соглашение 3.0/3.1

(5) Content (Содержимое)

Перечень всех доступных ЗУ (внутренняя память, карта памяти SD и USB-накопитель).

При выборе версии 2 пункт «Сервер/Учетная запись/ PIN-код» будет неактивен и настройка невозможна.

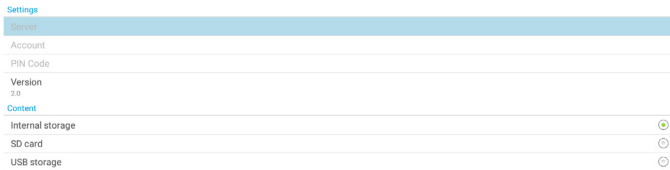

5.8.2. Настройка особого источника

Доступ к параметрам Android -> Дисплей цифровой вывески -> Параметры источника -> Пользовательское приложение

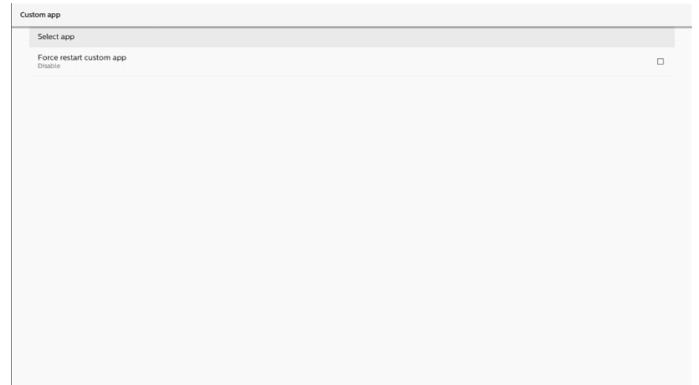

5.8.3. Select app (Выбор приложения)

Save (Сохранить)

Выберите приложение, нажмите кнопку Save (Сохранить) для выполнения сохранения.

Forget (Забуть)

Нажмите кнопку "Forget" (Забуть) для удаления ранее сохраненной информации.

Cancel (Отмена)

Нажмите кнопку "Cancel" (Отмена), чтобы выйти без сохранения изменений.

Если пользовательский файл APK не установлен, отображается пустой список, а кнопки "Save" (Сохранить) и "Forget" (Забуть) неактивны.

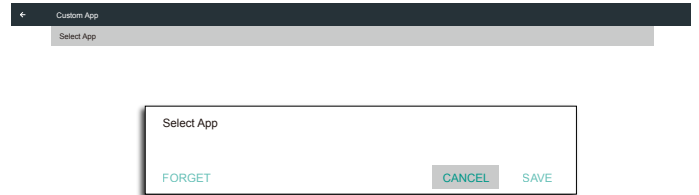

5.8. Custom App (Пользовательское приложение)

Пользователь может установить приложение для Пользовательского источника

5.8.1. Функции экранного меню:

RCU: Источник -> Особый

Если установлен пользовательский файл APK, пользовательское приложение запускается при переключении источника на пользовательский режим.

Если пользовательский файл APK не установлен, в системе отображается пустой экран при переключении источника на пользовательский режим.



Если пользовательский файл APK установлен, пользователь может выбрать его из списка.

- Ситуация 1: Пользовательское приложение не установлено.

Отображается пользовательское приложение, в котором автоматически выделяется первый элемент.

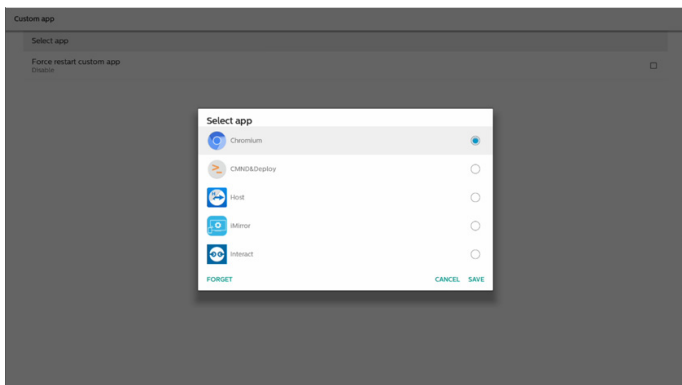

После установки на экране отображается имя приложения.

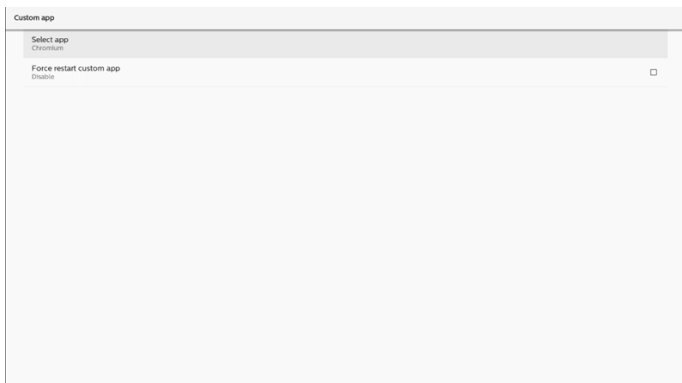

5.8.4. Принудительный перезапуск пользовательского приложения

Принудительный перезапуск выбранного приложения, если оно не работает или не отвечает

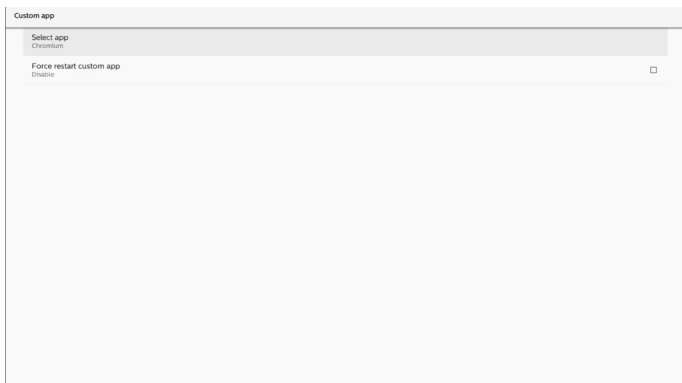

6. Setting UI (Настройка пользовательского интерфейса)

6.1. Settings (Настройки)

Войдите в настройки PD. Для этого щелкните значок "Settings" (Настройки) в режиме администратора.

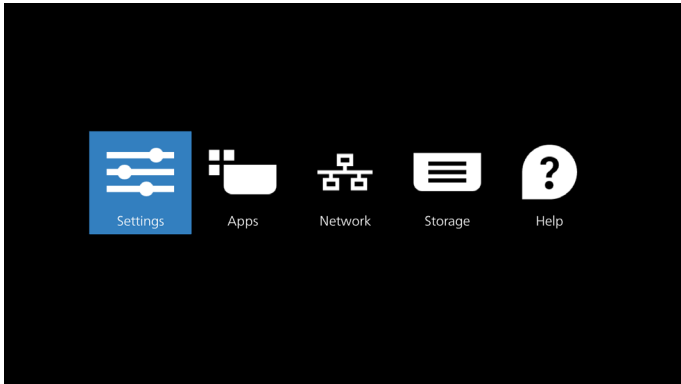

Меню настройки состоит из следующих компонентов:

- (1). Network & Internet (Сеть и Интернет)
- (2). Connected devices (Подключенные устройства)
- (3). Signage Display (Дисплей цифровой вывески)
- (4). Apps (Приложения)
- (5). Display (Дисплей)
- (6). Security (Защита)
- (7). System (Система)
- (8). About (Сведения)

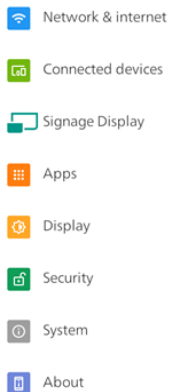

6.2. Network & Internet (Сеть и Интернет)

Настройки Wi-Fi, Ethernet и точки доступа.

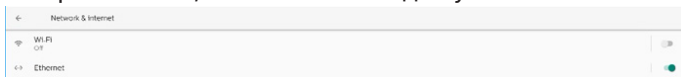

6.2.1. Wi-Fi

Включение и подключение

Нажмите Use Wi-Fi (Использовать Wi-Fi), чтобы включить или выключить Wi-Fi.



Если Wi-Fi вкл., устройство ищет доступные сети Wi-Fi. Устройство автоматически подключается к ближайшим сетям Wi-Fi, к которым вы подключались ранее.



Все доступные сети Wi-Fi отображаются в виде списка.

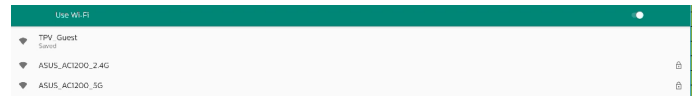

Коснитесь названия сети для подключения. Рядом с сетью, для которой требуется пароль, отображается значок замка.



Нажмите дополнительные параметры, чтобы просмотреть дополнительные параметры, такие как назначение статического IP-адреса.



Нажмите connect (подключиться), чтобы сохранить параметры и подключиться к сети.

Добавить сети

Нажмите Add network (Добавить сеть), чтобы добавить сеть, которой нет в списке.

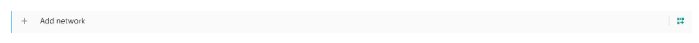

Введите SSID Wi-Fi и выберите тип безопасности для подключения к скрытой сети.

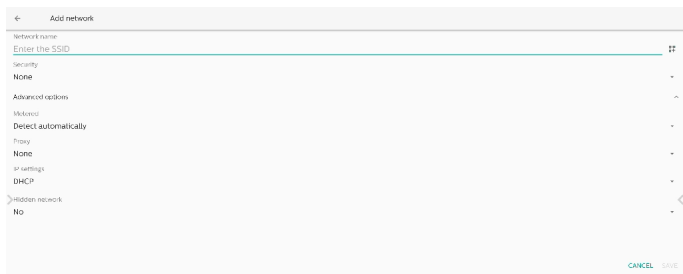

Изменить сохраненные сети

Щелкните сохраненные сети, чтобы управлять перечисленными сохраненными сетями.

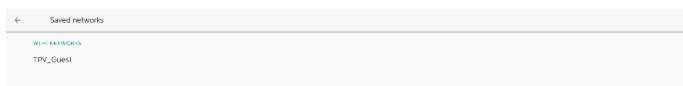

Пользователь может забыть эту сеть, а может подключиться к ней и поделиться ей.

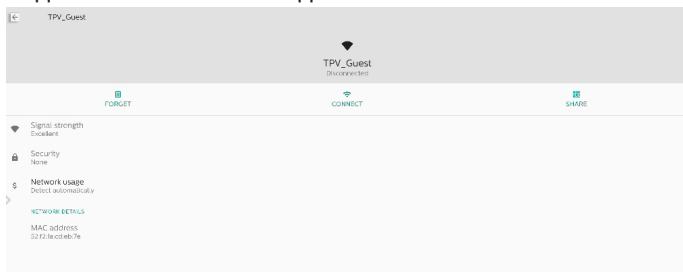

Быстрая опция для сетей в списке. Пользователь может подключиться к сети, забыть или изменить ее.

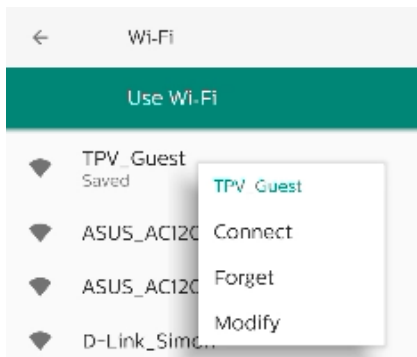

Диалог изменения сети Wi-Fi:



Wi-Fi data usage (Использование данных Wi-Fi)

Показать информацию о текущем соединении Wi-Fi.



6.2.2. Ethernet

Коснитесь, чтобы включить или выключить Ethernet.

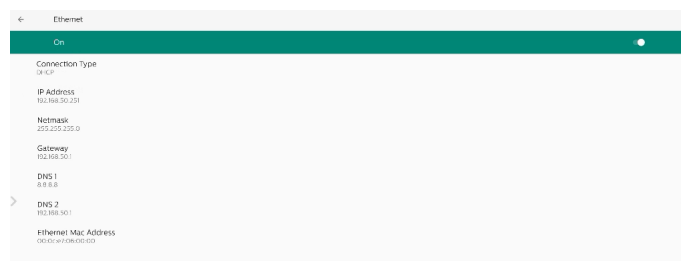

Connection Type (Тип соединения)

Выберите тип подключения: DHCP или статический IP-адрес.

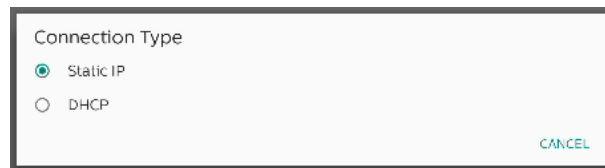

DHCP

Настройки IP-адреса, маски сети, DNS-адреса и шлюза назначаются DHCP-сервером, их нельзя изменить. В случае успешного подключения будут показаны текущие сетевые настройки.

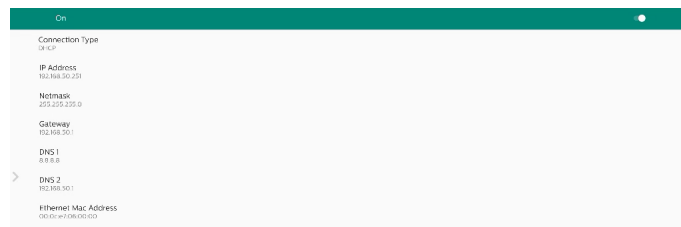

Static IP (Статический IP-адрес)

Пользователь может назначить IP-адрес устройства, маску сети, DNS-адрес и настройки шлюза Ethernet для типа подключения со статическим IP-адресом.

Примечание.

1. Необходимы IP-адрес, маски сети, адрес DNS-сервера и адрес шлюза.
2. Ограничения по вводу
Формат: числа от 0 до 9, десятичная точка «.».

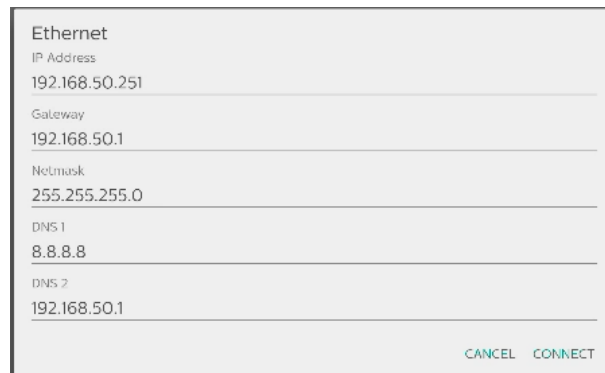

6.3. Connected devices (Подключенные устройства)

Настройки для подключенных устройств.

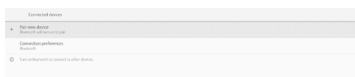

Pair new device (Сопряжение нового устройства)



Отображаются ближайшие устройства Bluetooth.

Connection preferences (Параметры подключения)

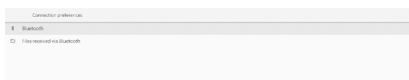

Bluetooth



Когда Bluetooth включен, ваше устройство может связываться с ближайшими устройствами Bluetooth.

Файлы, полученные через Bluetooth

Отображаются файлы, полученные через Bluetooth.

6.4. Signage Display (Дисплей цифровой вывески)

Настройки функций отображения цифровой вывески.

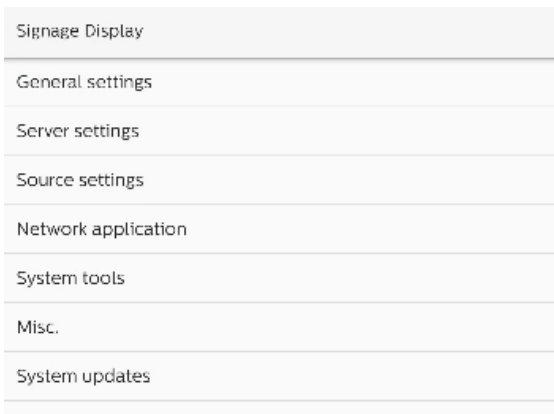

6.4.1. General Settings (Общие параметры)

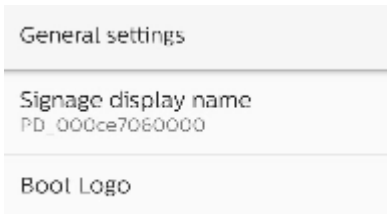

Signage Display Name (Имя дисплея цифровой вывески)

Отображаемое имя вывески по умолчанию — PD_{Ethernet_MAC_Address}. Пользователь может изменить имя, его длина должна быть не более 36 символов.

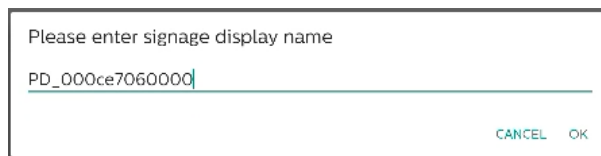

Boot Logo (Логотип при загрузке)

Настройте персональную загрузочную анимацию, которая отображается при включении системы. Данный параметр доступен только в том случае, если установлено значение User (Пользователь) в Экранное меню -> Конфигурация -> Логотип.

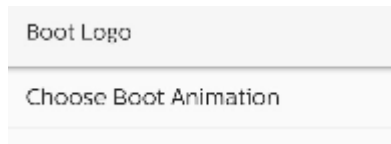

Система выполнит поиск и отобразит список bootanimation.zip в корневой папке внешнего ЗУ и список bootanimation.zip, который пользователь сохранил в последний раз. Когда выбран параметр Save (Сохранить), система скопирует выбранный файл или перезапишет файл bootanimation.zip в папке /data/local/bootanimation/folder.

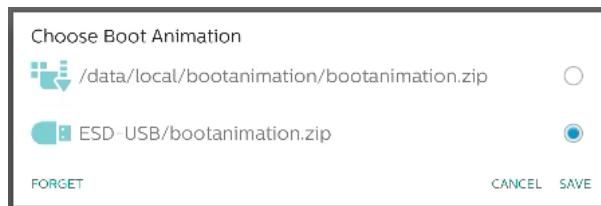

Нажмите FORGET (ЗАБЫТЬ), чтобы удалить файл bootanimation.zip, сохраненный в папке /data/local/bootanimation/.

6.4.1.1. Server Settings (Параметры сервера)

Настройки -> Дисплей цифровой вывески -> Параметры сервера



Email Notification (Уведомление по электронной почте)

Settings (Настройки) -> Signage Display (Дисплей цифровой вывески) -> Server Settings (Параметры сервера) -> Email Notification (Уведомление по электронной почте)

Поставьте/ снимите флажок для включения/ выключения функции уведомления по электронной почте. Включив функцию уведомления по электронной почте, можно установить SMTP и управлять электронной почтой.



SMTP

Установка адреса электронной почты отправителя и сведений о сервере SMTP. Для пользователей доступно два типа серверов SMTP: "Gmail" и "Другой". Выбрав тип "Другой", пользователь может вручную установить сервер SMTP, тип безопасности и порт сервера.

Примечание.

1. Пароль должен быть указан в формате UTF8 длиной от 6 до 20 символов.
2. Пользователь не может установить порт 5000 (стандартный порт SICP) и 2121 (стандартный порт сервера FTP).
Настройка сетевого порта SICP в меню "Настройки -> Дисплей цифровой вывески -> Сетевое приложение -> Сетевой порт SICP".
Настройка сетевого порта FTP в меню «Настройки -> Дисплей цифровой вывески -> Параметры сервера -> FTP -> Порт».

Gmail: (Сервер SMTP, Тип безопасности и Порт неактивны)

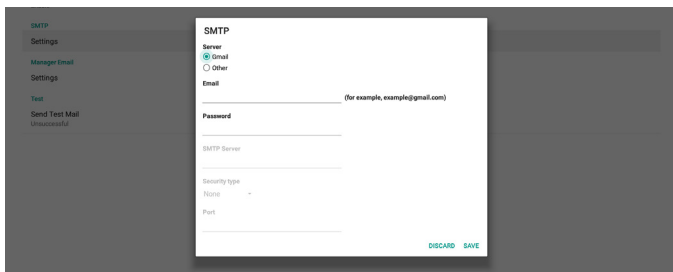

Other (Другое):

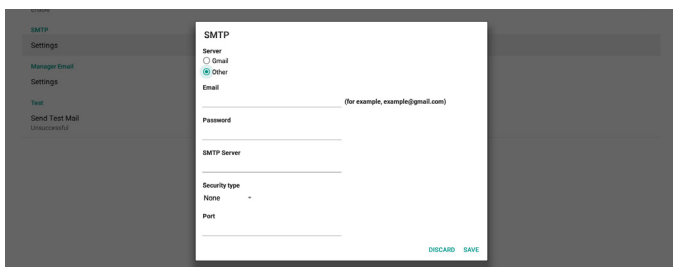

Gmail Security Settings (Параметры безопасности Gmail)

Если используется Gmail, но отправить письмо по электронной почте не удастся, проверьте параметры безопасности учетной записи Google на веб-сайте <https://www.google.com/settings/security/lesssecureapps>. И включите "Access for less secure apps (Доступ для менее безопасных приложений)".

Manager Email (Адрес эл. почты диспетчера)

Укажите адрес получателя электронной почты.



Test (Проверка)

Чтобы проверить правильность настроек электронной почты, выберите "Send Test Mail" (Отправить тестовое сообщение) для отправки тестового сообщения.

FTP

Настройки -> Дисплей цифровой вывески -> Параметры сервера -> FTP



Поставьте/ снимите флажок для включения/ выключения функции сервера FTP. После включения этой функции пользователь может установить учетную запись, пароль и номер порта.

- (1). Account (Учетная запись): Имя пользователя для входа на сервер FTP. Имя учетной записи должно состоять из 4-20 символов; разрешается использовать только символы [a-z], [A-Z] и [0-9].
- (2). Password (Пароль): Пароль для входа на сервер FTP. Пароль должен состоять из 6-20 символов; разрешается использовать только символы [a-z], [A-Z] и [0-9]. После установки пароль закрывается звездочками.
- (3). Storage path (Путь хранилища): Сервер FTP имеет доступ только к встроенному ЗУ. Путь хранилища является неизменным.
- (4). Port (Порт): Номер порта для сервера FTP. Доступны номера портов в диапазоне от 1025 до 65535; по умолчанию установлено 2121. Следующие номера портов использовать запрещено: 8000 / 9988 / 15220 / 28123 / 28124 и сетевой порт SICP (по умолчанию 5000).

В завершение вручную перезагрузите систему для применения настроек FTP.

Remote Control (Пульт дистанционного управления)

Настройки -> Дисплей цифровой вывески -> Параметры сервера -> Пульт ДУ



Выберите пункт "Enable" (Вкл.) для включения или выключения клиентского сервиса пульта ДУ. Настройка по умолчанию: "Enabled" (Включено). Для использования функции пульта ДУ устройство должно быть привязано к серверу дистанционного управления.

В поле "Server" (Сервер) введите URL-адрес с префиксом "https://". Если устройство не привязано к серверу дистанционного управления, введите PIN-код, предоставленный сервером.

Состояние привязки:

- (1). Если подключение устройства к соответствующей сети отсутствует, отобразится сообщение "Сеть отключена".
- (2). Если устройство подключено к сети, но не подключено к серверу ДУ, отображается сообщение "Соединение с сервером разорвано".
- (3). Если сервер подключен, но отсутствует привязка к серверу, отображается "Server is unbound (Сервер не привязан)".
- (4). Если привязка устройства к серверу выполнена успешно, отображается сообщение "Сервер привязан".
- (5). Если PIN-код указан неверно, отображается сообщение "Error PIN code" (Неверный PIN-код).

SNMP

Включение/ выключение сервиса SNMP.

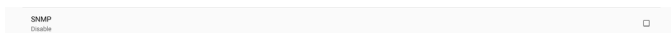

См. руководство пользователя к SNMP.

ADB over Network (ADB по сети)

Доступ к ADB выполняется через сетевое подключение к порту 5555.

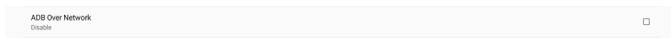

6.4.1.2. Source Settings (Параметры источника)

Настройки -> Дисплей цифровой вывески -> Параметры источника

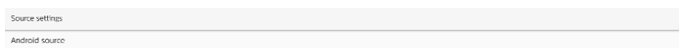

Android Source (Источник Android)

Пользователь может выполнять подробную настройку исходного APK для Android.



Media Player (Медиаплеер)

Настройки -> Дисплей цифровой вывески -> Параметры источника -> Медиаплеер

Откройте функцию изменения плейлиста в APK Медиаплеера и измените параметры эффектов.

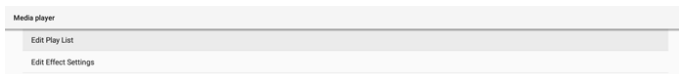

Редактировать список воспроизведения для открытия страницы создания списка воспроизведения Медиаплеера.



Изменить настройки эффекта для открытия страницы настроек Медиаплеера.

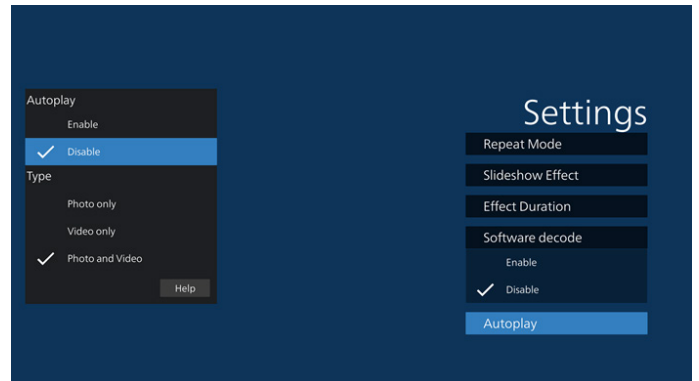

Browser (Браузер)

Настройки -> Дисплей цифровой вывески -> Параметры источника -> Браузер

Откройте основное действие в APK Браузера.

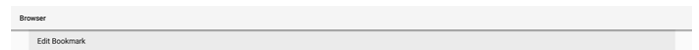

CMND & Play

Настройки -> Дисплей цифровой вывески -> Параметры источника -> CMND & Play



Параметры настройки APK CMND & Play



- (1). Server (Сервер)
Установка IP-адреса сервера CMND & Play. Недоступно с протоколом 2.0.
- (2). Account (Учетная запись)
Установка учетной записи сервера CMND & Play, учетная запись должна содержать: [a-z] [A-Z] [0-9]. Недоступно с протоколом 2.0.
- (3). PIN Code (PIN-код)
Установка PIN-кода CMND & Play. Недоступно с протоколом 2.0.
- (4). Version (Версия)
Установка версии протокола сервера CMND & Play.
 - (1). 2.0: Используется для версии протокола 2.0/2.2 (по умолчанию)

- (2). 3.0: Используется для версии протокола 3.0/3.1 (по умолчанию при выборе пользователем языка JP в OOBЕ)
- (5). Content (Содержимое)
 APK CMND & Play поддерживает воспроизведение содержимого со встроенного ЗУ (выберите Internal Storage (Встроенное ЗУ)) и внешнего накопителя (выберите SD card (Карта SD) или USB storage (USB-накопитель)). APK CMDN & Play выполняет поиск содержимого выбранном запоминающем устройстве. По умолчанию для системы установлено встроенное ЗУ.
 Следует учитывать, что встроенное ЗУ невозможно извлечь (отключить) во время воспроизведения содержимого с помощью CMND & Play. Кроме того, во внешнем ЗУ должно быть свободное место на диске, превышающее вдвое объем файла CMS для извлечения содержимого CMS.

PDF Player (Проигрыватель PDF)

Настройки -> Дисплей цифровой вывески -> Параметры источника -> Проигрыват. PDF

Откройте функцию изменения плейлиста в APK Проигрыват. PDF и измените параметры эффектов.

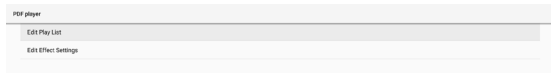

Custom app (Пользовательское приложение)

Параметры -> Дисплей цифровой вывески -> Параметры источника -> Пользовательское приложение

Установка пользователем пользовательского источника APK. Выбранный APK будет запускаться при переключении на пользовательский источник входного сигнала. Если пользовательский файл APK не установлен, система отображает главный экран при переключении на пользовательский источник входного сигнала.

Select App (Выбор приложения)

Выбор определенного приложения для пользовательского исходного приложения.

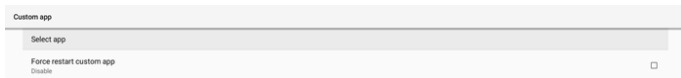

Если пользователь установил APK источником пользовательского приложения, то отображается имя APK. Если нет, это означает, что пользовательское приложение не настроено.

Выбор определенного приложения для пользовательского исходного приложения.

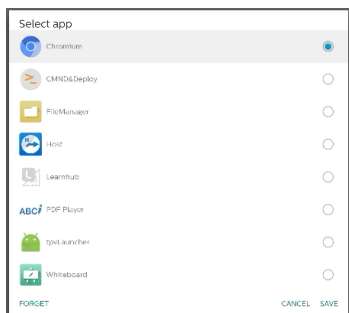

Примечание.

Большинство предустановленных APK не будут отображаться в списке. В нем перечислены только APK, установленные пользователем вручную, или съемные APK.

Кнопки:

- (1). FORGET (ЗАБЫТЬ)
Удалить пользовательское исходное приложение. Становится серой, если пользовательское исходное приложение не установлено.
- (2). CANCEL (ОТМЕНИТЬ)
Отмена настройки и закрытие диалогового окна.
- (3). SAVE (СОХРАНИТЬ)
Нажмите на кнопку SAVE (СОХРАНИТЬ) для выбора отмеченного APK в качестве пользовательского исходного приложения.

Force Restart Custom APP (Принудительный перезапуск пользовательского приложения)

Система может отслеживать наличие пользовательского приложения или сбоя, когда включен Force Restart Custom App (Принудительный перезапуск пользовательского приложения). Если пользовательское приложение отсутствует и для загрузки в источнике установлено значение Custom App (Пользовательское приложение), система снова запустит пользовательское приложение.

По умолчанию: disabled (выключен).

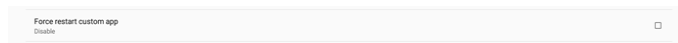

6.4.2. Network application (Сетевое приложение)

Настройки -> Дисплей цифровой вывески -> Сетевое приложение

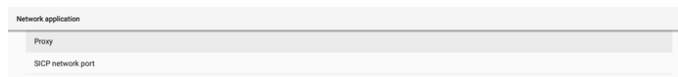

Прoxy (Прокси-сервер)

Настройки -> Дисплей цифровой вывески -> Сетевое приложение -> Прокси

Поставьте/снимите флажок в окошке Enable (Включить) для включения/выключения прокси-сервера. Пользователь может установить IP-адрес хоста и номер порта прокси-сервера. По умолчанию: disabled (выключен).



Система поддерживает прокси-серверы следующих типов : HTTP, HTTPS, SOCKS4 и SOCKS5. Выберите один для своего прокси-сервера.

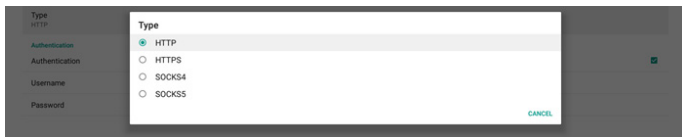

Если для прокси-сервера требуется авторизация с логином и паролем, установите галочку для этих пунктов.



SICP Network Port (Сетевой порт SICP)

Настройки -> Дисплей цифровой вывески -> Сетевое приложение -> Сетевой порт SICP

Установка стандартного порта SICP и включение/выключение сети SICP. По умолчанию SICP включен и использует порт 5000.

Примечание.

Номер порта находится в диапазоне от 1025 до 65535.

Следующие порты заняты, их нельзя назначить на сетевой порт SICP: 8000, 9988, 15220, 28123, 28124 и порт FTP (стандартный 2121).



6.4.3. System Tools (Служебные программы)

Настройки -> Дисплей цифровой вывески -> Служебные программы

Настройки системных функций для отображения вывесок.

- (1). Clear Storage (Очистка ЗУ)
- (2). Reset (Сброс)
- (3). Auto restart (Автоматический перезапуск)
- (4). Import & Export (Импорт и экспорт)
- (5). Clone (Клонировать)
- (6). Security (Защита)
- (7). Admin Password (Пароль администратора)



Clear Storage (Очистка ЗУ)

Настройки -> Дисплей цифровой вывески -> Служебные программы -> Очистка ЗУ



Служит для очистки всех данных в папке {storage}/philips/ на внутреннем и внешнем ЗУ.

- (1). All (Все):
очистка папки philips/ на внутреннем ЗУ, USB-накопителе и карте памяти SD.
- (2). Internal Storage (Встроенное ЗУ)
Очистка папки philips/ только на внутреннем ЗУ.
- (3). USB Storage (USB-накопитель)
Очистка папки philips/ только на USB-накопителе.
- (4). SD Card (Карта памяти SD)
Очистка папки philips/ только на карте памяти SD.

Перечислены папки, которые необходимо очистить. Нажмите на кнопку "RESET (СБРОС)" для очистки всех данных в указанных папках. Или нажмите кнопку «Назад», чтобы выйти и не выполнять никакие действия.

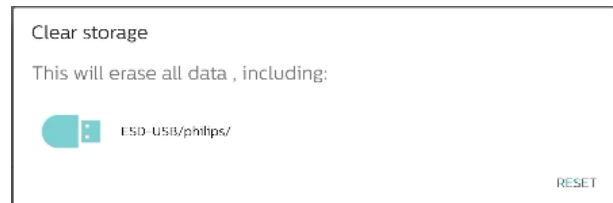

Reset (Сброс)

Настройки -> Дисплей цифровой вывески -> Служебные программы -> Сброс



Factory Reset (Заводские Настройки)

Сброс к заводским настройкам позволяет очистить все пользовательские данные и настройки. Система автоматически перезагрузится и перейдет к OOBЕ после завершения.

Важное примечание.

1. Все системные данные будут удалены без возможности восстановления, включая параметры устройства, установленные приложения, данные приложений, загруженные файлы, музыка, фотографии и все данные в папке /data. При этом данные на USB-накопителе и карте памяти SD не удаляются, удаляются только данные из внутреннего ЗУ.
2. В процессе восстановления заводских настроек следите за тем, чтобы был подключен сетевой адаптер и включено питание.
Выключите систему только тогда, когда на экране снова появится OOBЕ.



Нажмите Factory Reset (Заводские настройки), и вам будет предложено подтвердить действие сброса. Обратите внимание, что это приведет к удалению всех данных с внутренней памяти и это действие нельзя будет отменить.

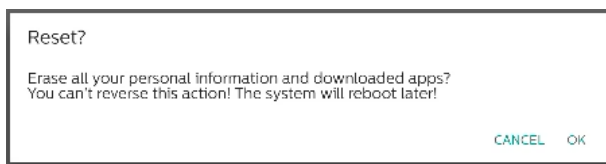

Auto restart (Автоматический перезапуск)

Установите определенное время для автоматического перезапуска системы каждый день.

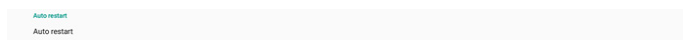

Включите или отключите функцию автоматического перезапуска.

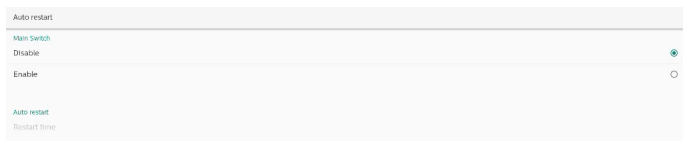

Установите время перезапуска с помощью указателя времени.

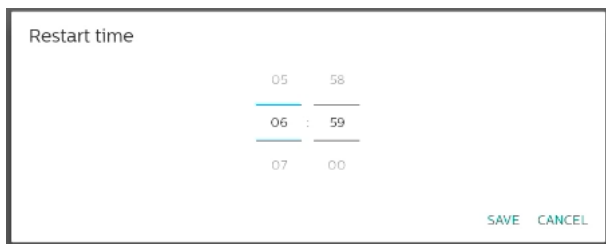

Выберите SAVE (СОХРАНИТЬ), и система перезагрузится в указанное время.

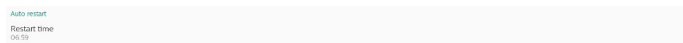

Import & Export (Импорт и экспорт)

Настройки -> Дисплей цифровой вывески -> Служебные программы -> Экспорт и Импорт

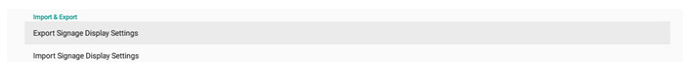

Эта функция позволяет импортировать настройки базы данных и сторонние APK на другие устройства. Важные примечания.

- (1). Экспорт данных в файл BDL3650Q-clone.zip, расположенный в папке {storage}/philips/clone.
- (2). Поддерживается старый способ клонирования файлов, файлы сохраняются в папку {storage}/philips/sys_backup:

- a. AndroidPDMediaPlayerData.db
- b. AndroidPDUrlListData.db
- c. AndroidPDPdfData.db
- d. menu_settings.db
- e. runtime-permissions.xml
- f. settings_global.xml
- g. settings_secure.xml
- h. settings_system.xml
- i. signage_settings.db
- j. smartcms.db

Последние экспортированные данные будут заархивированы в ZIP-файл.

- (3). Signage Display Name (Имя дисплея цифровой вывески) не будет импортировано.

Export Signage Display Settings (Экспорт параметров дисплея цифровой вывески)

Система выполняет экспорт данных базы данных и APK-файлов сторонних разработчиков в файл {storage}/philips/clone/BDL3650Q-clone.zip на выбранном ЗУ (встроенном ЗУ, карте памяти SD или USB-накопителе).

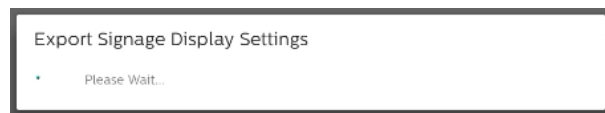

Примечание.

Если на выбранном ЗУ (встроенном ЗУ, внешнем ЗУ: USB-накопителе или карте памяти SD) папка philips/ отсутствует, система автоматически создаст ее.

Перечислены все доступные носители данных для выбора пользователем.

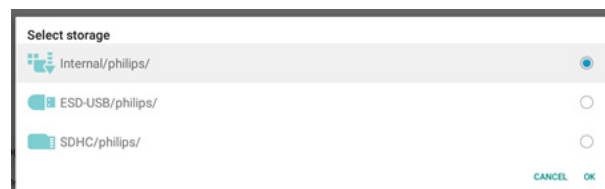

Import Signage Display Settings (Импорт параметров дисплея цифровой вывески)

Импорт базы данных из файла philips/clone/BDL3650Q-clone.zip на выбранном ЗУ (встроенном ЗУ, карте памяти SD или USB-накопителе). Система импортирует следующие данные в ZIP файл:

- (1). Импорт базы данных в BDL3650Q-clone.zip
- (2). Импорт сторонних файлов APK в BDL3650Q-clone.zip.

Перечислены все доступные носители информации (внутренняя память, USB-накопитель и SD-карта).



Появится диалоговое окно с просьбой подтвердить операцию импорта. Нажмите OK, чтобы начать импорт данных.

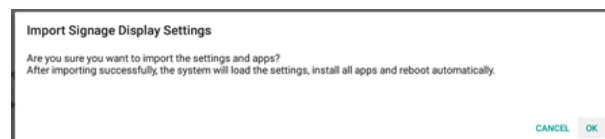

Clone (Клонировать)

Настройки -> Дисплей цифровой вывески -> Служебные программы -> Клонирование

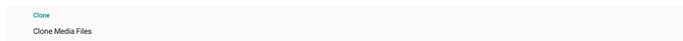

Clone Media Files (Клонирование файлов мультимедиа)

Клонировать файлы мультимедиа с выбранного исходного ЗУ на целевое ЗУ.

(1). Файлы клонирования системы в следующем списке папок:

- a. philips/photo
- b. philips/music
- c. philips/video
- d. philips/cms
- e. philips/pdf
- f. philips/browser

(2). Клонирование файлов CMS (расширение файла: ".cms"):

- a. Исходное хранилище
Источник — внутренняя память.
Проверьте наличие файла CMS на FTP.
Если на FTP файл CMS отсутствует, найдите его в папке philips/ исходного ЗУ.
Источником является внешнее ЗУ (карта памяти SD или USB-накопитель)
Найдите файл CMS в корневом каталоге ЗУ.
- b. Целевое ЗУ
Целевым является внутреннее ЗУ.
Файл CMS будет сохранен в папку philips/.
Целевым является внешнее ЗУ (карта памяти SD или USB-накопитель)
Найдите файл CMS в корневом каталоге ЗУ.



Security (Защита)

Блокировка внешнего ЗУ

Чтобы отключить питание USB-порта и SD-карты.

Admin Password (Пароль администратора)

Настройки -> Дисплей цифровой вывески -> Служебные программы -> Пароль администратора



Вкл.

Включить или отключить пароль администратора. По умолчанию: disable (выкл.).

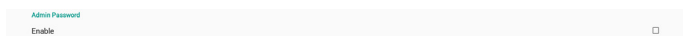

(1). Не установлена: Выкл.

(2). Установлена: Вкл.

Примечание.

После включения потребуется пароль для входа в режим администратора. Пароль по умолчанию: "1234".

Modify Password (Изменить пароль)

Настройки -> Дисплей цифровой вывески -> Служебные программы -> Пароль администратора -> Изменить пароль.

Пользователь может изменить пароль для входа в режим администратора. Выполните следующие действия:

(1). Сначала введите текущий пароль. Пароль по умолчанию: "1234".

Если текущий пароль неверен, вы увидите всплывающее сообщение Incorrect password (Неверный пароль).

Incorrect password.

(2). Введите новый пароль.

(3). Введите новый пароль еще раз.

Повторите попытку, если новый пароль неверен.

Если пароль успешно изменен, вы увидите всплывающее сообщение Successful (Выполнено успешно).

Successful

Reset password (Сброс пароля)

Настройки -> Дисплей цифровой вывески -> Служебные программы -> Пароль администратора -> Сброс пароля.

Сбросьте пароль на значение по умолчанию 1234. В случае успеха вы увидите всплывающее сообщение Successful (Выполнено успешно).

Successful

6.4.4. Misc. (Разное)

TeamViewer support (Поддержка TeamViewer)

Включить или отключить поддержку TeamViewer. TeamViewer отправит виртуальный ключ HOME для открытия режима администратора. По умолчанию: enable (вкл.).

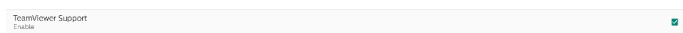

APK-файлы TeamViewer Host будут автоматически установлены в системе. В противном случае система удалит их, если пользователь отключит функцию «Поддержка TeamViewer».

Следующий APK будет указан в разделе Settings (Настройки) -> Apps (Приложения), если включена поддержка TeamViewer.

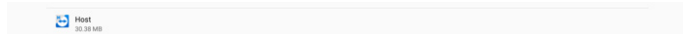

6.4.5. System updates (Обновления системы)

Обновление системы с ЗУ.

Local update (Локальное обновление)

Настройки -> Дисплей цифровой вывески -> Обновления системы -> Локальное обновление

Система выполняет автоматический поиск update.zip в корневом каталоге внешнего ЗУ. Если система нашла update.zip на внешнем ЗУ, появится список, в котором пользователь может выбрать файл для обновления.

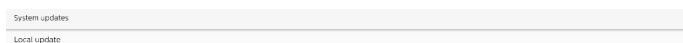

После выбора файла из списка система перезагружается и выполняется ее обновление.

Важные примечания.

- В процессе обновления система должна быть включена, не отключайте блок питания.
- В настоящее время система поддерживает только полное обновление Android.
- Для файла обновления допускается только имя update.zip.
- Файл update.zip должен находиться в корневом каталоге внешнего ЗУ.

6.5. Apps (Приложения)

Информация о приложении и настройки уведомлений для установленного приложения в системе.

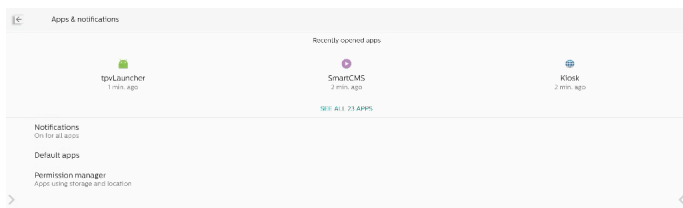

6.5.1. See All Apps (Просмотр всех приложений)

Список всех приложений, установленных в системе, проверка текущих настроек и информации для каждого приложения. Например, уведомление, разрешение, запоминающее устройство и кеш, использование сети и другие настройки.

6.6. Display (Дисплей)

6.6.1. Font size (Размер шрифта)

Установка системного размера шрифта по умолчанию.

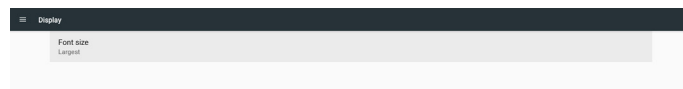

Регулировка размера шрифта системы перетаскиванием ползунка-регулятора, по умолчанию установлено Largest (Самый крупный).

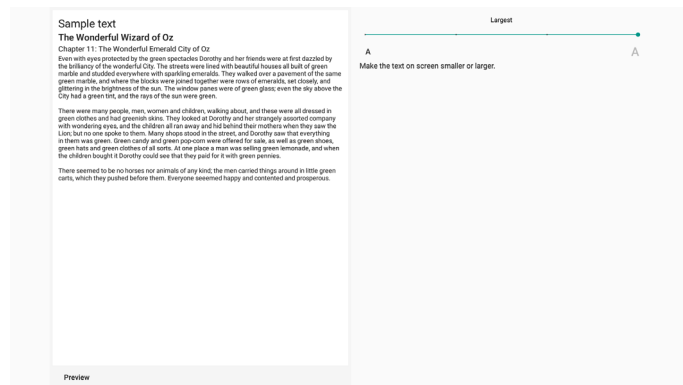

6.7. Security (Защита)

Настройки безопасности системы Android.

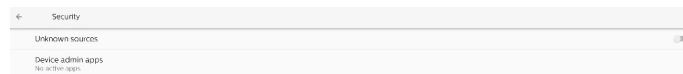

6.7.1. Unknown sources (Неизвестные источники)

Включите этот параметр, чтобы разрешить установку сторонних приложений.

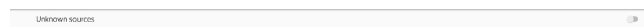

6.7.2. Device admin apps (Приложения по администрированию устройств)

Список и контроль установленных приложений по администрированию устройства, если они установлены.

6.8. System (Система)

Метод ввода и параметры разработчика системы Android.



6.8.1. Keyboards (Клавиатуры)

Управление программными и физическими клавиатурами.

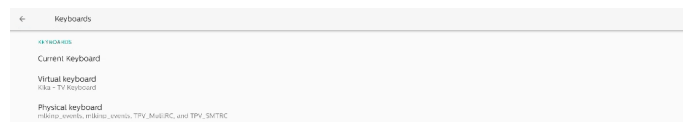

6.8.2. Current keyboard (Текущая клавиатура)

Список всех доступных клавиатур, чтобы настроить клавиатуру по умолчанию.



6.8.3. Virtual keyboard (Виртуальная клавиатура)

Управление каждой детальной настройкой ИМЕ. Управление клавиатурами для включения или отключения ИМЕ. Если в системе установлен только один ИМЕ, пользователь не может его отключить. Нужен как минимум один ИМЕ в системе.

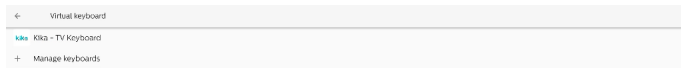

6.8.4. Physical keyboard (Физическая клавиатура)

Настройки физической клавиатуры.

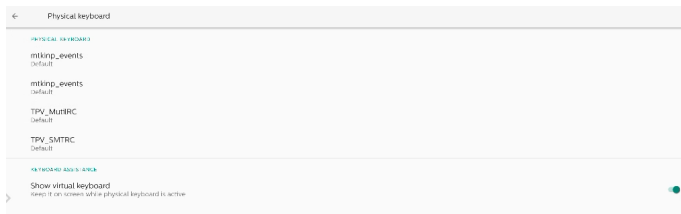

6.8.5. Developer options (Средства разработчика)

Варианты средства разработчика системы Android для инженерной разработки.

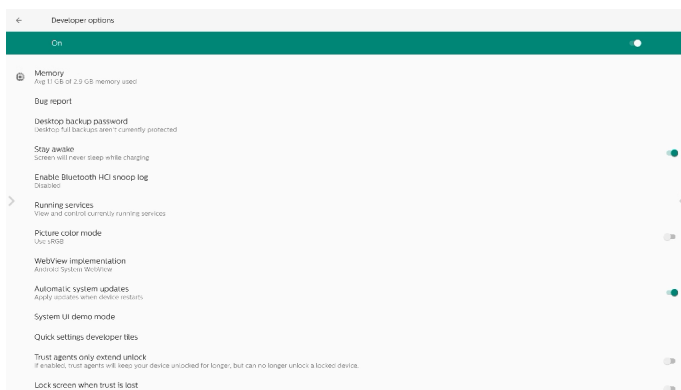

6.9. About (Сведения)

Показывает версию системы SPCP, юридическую информацию, название модели, версию Android и другие данные.

6.9.1. Legal Information (Юридические уведомления)

Показывает лицензии с открытым исходным кодом, сторонние лицензии, системные лицензии WebView и лицензию на фоновый рисунок.

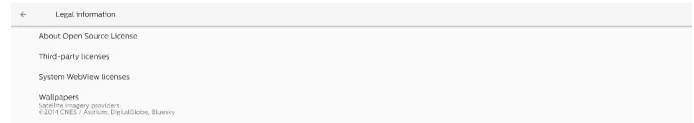

7. Экранное меню

Ниже приведен общий вид структуры экранного меню. Можно использовать его для справки при выполнении дальнейших настроек монитора.

7.1. Навигация в экранном меню

7.1.1. Навигация в экранном меню с помощью пульта дистанционного управления

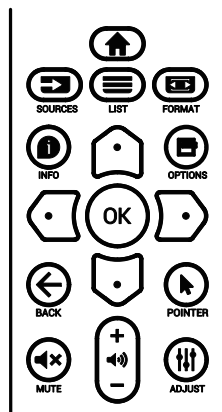

1. Нажмите кнопку [↑] на пульте дистанционного управления для вызова экранного меню.
2. Выбор элементов для коррекции выполняется кнопкой [↵] или [↶].
3. Нажмите кнопку [OK] или [↵] для входа в подменю.
4. В подменю нажмите на кнопку [↵] или [↶] для просмотра элементов, для настройки параметров нажмите на кнопку [↵] или [↶]. При наличии подменю нажмите на кнопку [OK] или [↵] для входа в подменю.
5. Нажмите на кнопку [←] для возврата в предыдущее меню или кнопку [↑] для выхода из экранного меню.

7.1.2. Навигация в экранном меню с помощью клавиш управления на мониторе

1. Нажмите кнопку [МЕНЮ] для вызова экранного меню.
2. Выбор элементов для коррекции выполняется кнопкой [+] или [-].
3. Для входа в подменю нажмите кнопку [+].
4. В подменю нажмите на кнопку [▲] или [▼] для просмотра элементов, для настройки параметров нажмите на кнопку [+] или [-]. При наличии подменю нажмите кнопку [+] для входа в подменю.
5. Нажмите на кнопку [МЕНЮ] для возврата в предыдущее меню или несколько раз нажмите на кнопку [МЕНЮ] для выхода из экранного меню.

7.2. Обзор экранного меню

7.2.1. Меню «Изображ.»

Изображ.	Яркость	70
Экран	Контрастность	75
Звук	Резкость	20
Конфиг. 1	Ур. черного	50
Конфиг. 2	Тон	50
Дополнит.	Цвет	55
	Шумоподав.	Средний
	Выбор гаммы	Исходный
	Цв. темп.	Исходный
	Регулировка цвета	Действие
	Эконом.энергии	Выкл.
	Увелич.растр	Выкл.
	Сброс изображения	Действие

Яркость

Регулировка яркости подсветки монитора.

Контрастность

Настройка коэффициента контрастности для входного сигнала.

ПРИМЕЧАНИЕ. Только источник видеосигнала

Резкость

Эта функция цифровыми средствами обеспечивает четкость изображения в любое время.

Регулировка резкости изображения для каждого режима изображения.

ПРИМЕЧАНИЕ. Только источник видеосигнала

Ур. черного

Настройка яркости изображения фона.

ПРИМЕЧАНИЕ. Только источник видеосигнала.

Режим изображения sRGB является стандартным и не изменяется.

Тон (Оттенок)

Настройка оттенка изображения.

При нажатии на кнопку + телесный тон приобретает оттенок зеленого.

При нажатии на кнопку - телесный тон приобретает оттенок малинового.

ПРИМЕЧАНИЕ. Только источник видеосигнала

Цвет (Насыщенность)

Настройка цвета изображения.

Нажмите кнопку +, чтобы увеличить глубину цвета.

Нажмите кнопку -, чтобы уменьшить глубину цвета.

ПРИМЕЧАНИЕ. Только источник видеосигнала

Шумоподав.

Настройка уровня шумоподавления.

ПРИМЕЧАНИЕ. Только источник видеосигнала

Выбор гаммы

Выберите гамму монитора. Эта функция связана с яркостными характеристиками входного сигнала.

Доступны следующие значения: {Исходный} / {2.2} / {2.4} / {S gamma} / {D-image}.

ПРИМЕЧАНИЕ. Только источник видеосигнала.
Режим изображения sRGB является стандартным и не изменяется.

Цв. темп.

Регулировка цветовой температуры.

При уменьшении цветовой температуры изображение приобретает красноватый оттенок, а при увеличении — синеватый оттенок.

ПРИМЕЧАНИЕ. Только источник видеосигнала.

Регулировка цвета

Уровни красного, зеленого и синего цвета регулируются цветными полосами.

R: Усиление красного, G: Усиление зеленого, B: Усиление синего.

Эконом.энергии

Управление понижением энергопотребления в зависимости от настройки яркости.

- {ВЫКЛ.}: нет адаптации
- {СРЕДНИЙ}: Потребляемая мощность составляет 80% от текущих параметров
- {ВЫСОКИЙ}: Потребляемая мощность составляет 65% от текущих параметров

Увелич.растр

При возникновении проблем, связанных с увеличением развертки, можно изменить область показа изображения.

- {Вкл.}: Отображение 95% от общей площади изображения.
- {Выкл.}: Отображение 100% от общей площади изображения.

ПРИМЕЧАНИЕ. Только источник видеосигнала.

Сброс Изображения

Сброс всех параметров настройки в меню «Изображ.».

Выберите "СБРОС" для восстановления исходных заводских данных.

Нажмите кнопку "ОТМЕНА" для отмены и возврата в предыдущее меню.

7.2.2. Меню «Экран»

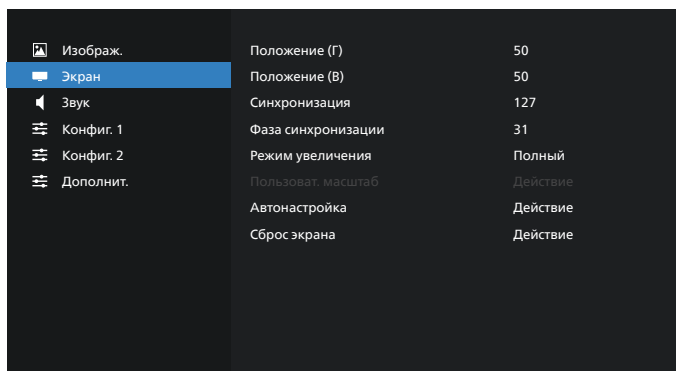

Положение (Г)

Регулировка положения изображения по горизонтали в области отображения ЖК-монитора.

Нажмите на кнопку + для перемещения экрана вправо.

Нажмите на кнопку - для перемещения экрана влево.

ПРИМЕЧАНИЕ. Только для входа VGA.

Положение (В)

Регулировка положения изображения по вертикали в области отображения ЖК-монитора.

Нажмите на кнопку + для перемещения экрана вверх.

Нажмите на кнопку - для перемещения экрана вниз.

ПРИМЕЧАНИЕ. Только для входа VGA.

Синхронизация

Нажмите на кнопку + для увеличения ширины изображения на экране вправо.

Нажмите на кнопку - для уменьшения ширины изображения на экране влево.

ПРИМЕЧАНИЕ. Только для входа VGA.

Фаза синхронизации

Увеличение или уменьшение значения этого параметра позволяет улучшить фокусировку, четкость и устойчивость изображения.

ПРИМЕЧАНИЕ. Только для входа VGA.

Режим увеличения

Выберите значение для видео выхода: {Полный} / {Реальный} / {21:9} / {4:3} / {Особый}



	Полный Восстановление корректных пропорций изображения, передаваемого в формате 16:9 при полноэкранном отображении.
	Реальный В данном режиме изображение воспроизводится на экране попиксельно, без изменения исходного размера.
	21:9 Изображение воспроизводится в формате 21:9 с черными полосами сверху и снизу.
	4:3 Изображение воспроизводится в формате 4:3, при этом черные полосы находятся по обе стороны изображения.
	Особый Выберите применимые параметры изменения масштаба в подменю «Пользоват. масштаб».

Пользоват. масштаб

Эта функция используется для дальнейшего изменения масштаба, с учетом особенностей конкретного изображения.

ПРИМЕЧАНИЕ. Эта функция применяется только при установке для параметра {Режим увеличения} значения {Особый}.

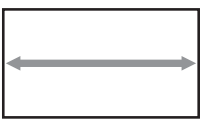
	Размер Одновременно расширяет горизонтальные и вертикальные размеры изображения.
--	--

	Размер (Г) Расширяет только горизонтальные размеры изображения.
	Размер (В) Расширяет только вертикальные размеры изображения.
	Положение (Г) Смещение изображения влево или вправо по горизонтали.
	Положение (В) Смещение изображения вверх или вниз по вертикали.

Автонастройка

Нажмите кнопку «Установить», чтобы автоматически определить и настроить параметры «Положение (Г)», «Положение (В)», «Синхронизация» и «Фаза».

ПРИМЕЧАНИЕ. Только для входа VGA.

Сброс экрана

Сброс всех параметров настройки в меню Экран до заводских параметров по умолчанию.

7.2.3. Меню Звук

Изображ.	Баланс	50
Экран	Высокие частоты	50
Звук	Низкие частоты	50
Конфиг. 1	Громкость	20
Конфиг. 2	Аудиовыход (линейн.)	20
Дополнит.	Макс. громкость	100
	Мин. громкость	0
	Без звука	Выкл.
	Источник звука	аналоговый
	Сброс звука	Действие
	Синхронизация аудиовыхода	Выкл.
	Настройка динамиков	Вкл.

Баланс

Акцентирование баланса левого или правого звукового выхода.

Высокие Частоты

Служит для увеличения или уменьшения высоких звуков.

Низкие Частоты

Служит для увеличения или уменьшения низких звуков.

Громкость

Выполните настройку громкости.

Аудиовыход (линейн.)

Служит для увеличения или уменьшения громкости линейного аудиосигнала.

ПРИМЕЧАНИЕ. Эта функция будет отключена, если Синхрониз. аудиовыхода включена.

Макс. громкость

Установка значения для ограничения максимальной громкости.

Мин. громкость

Установка значения для ограничения минимальной громкости.

Без звука

Служит для выключения/включения звука.

Источник звука

Выбор источника входного звукового сигнала.

{Аналоговый}: звук от входного источника.

{Цифровой}: звук от аудио HDMI/DVI.

Сброс звука

Сброс всех параметров настройки в меню "Звук" до заводских параметров по умолчанию.

Audio Out Sync (Синхронизация аудиовыхода)

Синхронизация громкости линейного аудиовыхода с функцией Громкость внутреннего динамика.

{Вкл.}: Включение функции и отключение параметра Громкость Аудиовыхода (линейн.)

{Выкл.}: Отключение функции.

Настройка динамиков

Служит для {On} (Вкл.)/{Off} (Выкл.) внутреннего динамика.

7.2.4. Меню "Конфиг. 1"

Изображ.	Состояние при вкл.	Принудит. вкл.
Экран	Сохранение окна	Действие
Звук	RS232 маршрут.	RS232
Конфиг. 1	Загруз. источн.	Действие
Конфиг. 2	WOL	Выкл.
Дополнит.	Light sensor	Выкл.
	Human sensor	Выкл.
	Сброс конфиг. 1	Действие
	Заводские настройки	Действие

Состояние при вкл.

Выбор состояния монитора при следующем подключении шнура питания.

- {Выкл. питание} — при подключении сетевого кабеля монитор не включается.
- {Принудит. вкл.} — монитор включается при подключении сетевого кабеля.
- {Посл. Состояние} — монитор возвращается к предыдущему состоянию питания (режим вкл./выкл., режим ожидания) при подключении шнура питания.

Сохранение окна

Служит для включения функций сохранения окна и снижения риска "инерционных" или "фантомных" изображений.

- {Яркость} — при выборе {Вкл.} выполняется уменьшение яркости изображения до необходимого

уровня. При включении этой функции настройка Яркость в меню Изображение не изменяется.

- {Сдвиг пикселей} - Служит для установки временного интервала ({Авто} / {10-900} секунд / {Выкл.}), по истечении которого слегка расширяется размер изображения на мониторе, а пиксели смещаются в четырех направлениях (вверх, вниз, влево и вправо). При активации параметра Сдвиг пикселей в меню Screen (Экран) отключается Положение (Г), Положение (В) и Режим увеличения.

Примечание. Только источник видеосигнала.

RS232 маршрут.

Выбор пути RS232 маршрут.

- {RS232} – RS232 проложен от телефонного разъема 2,5 мм
- {LAN->RS232} – RS232 проложен от RJ45

Загруз. источн.

Активация этого параметра позволяет выбрать источник при загрузке.

- {Вход} – Выбор источника входного сигнала при загрузке.
- {Плейлист} - выбор указателя плейлиста для приложений MediaPlayer (Медиаплеер), Browser (Браузер) и PDF Player (Проигрыват. PDF). 0 обозначает, что плейлист отсутствует.

WOL (Wake on LAN)

Эта функция позволяет включать монитор посредством сетевого сообщения.

Примечание. Эта функция работает только в режиме питания 1 и режиме питания 1.

Light sensor (Оптический датчик)

Включение и выключение функции оптического датчика CRD41.

Human sensor (Датчик обнаружения человека)

Включение и выключение функции датчика присутствия CRD41.

Сброс конфигурации 1

Восстановление заводских настроек для всех параметров в меню Configuration 1 (Конфиг. 1).

Заводские Настройки

Сброс всех пользовательских настроек параметров Изображ., Экран, Звук, Конфиг. 1, Конфиг. 2 и Дополнит. и восстановление заводских параметров по умолчанию.

7.2.5. Меню "Конфиг. 2"

Изображ.	Выход из меню OSD	45
Экран	Центровка OSD по horiz.	50
Звук	Центровка OSD по верт.	50
Конфиг. 1	Поворот	Альбомный
Конфиг. 2	Меню информации	10
Дополнит.	Эмблема	Вкл.
	ID монитора	Действие
	Нагрев	24.21°C 75.57°F
	Данные о мониторе	Действие
	DP Version	1.1
	Версия HDMI	1.4
	Сброс конфиг. 2	Действие

Выход из меню OSD

Установка времени, в течение которого на мониторе отображается экранное меню.

Варианты выбора: {выкл., 5 - 120} секунд. {Выкл.} не исчезает автоматически.

Центровка OSD по horiz.

Настройка горизонтального положения экранного меню.

Центровка OSD по верт.

Настройка вертикального положения экранного меню.

Поворот

Переключение экранного меню и системы Android в Альбомный/ Портретный режим.

Примечание. Видео входы не вращаются с помощью этой настройки.

Примечание. Если видеоматериалы воспроизводятся с помощью APK Android, пользователь ДОЛЖЕН остановить и заново запустить воспроизведение для получения корректного видеоизображения.

Меню информации

Установка времени, в течение которого в левом верхнем углу экрана отображается меню информации. Меню информации выводится на экран при изменении источника входного сигнала.

Варианты выбора: {выкл., 1 - 60} секунд.

Эмблема

Функция позволяет включать и выключать изображение эмблемы при включении монитора.

- {Выкл.} – Статичный логотип Philips и загрузочная анимация Android не отображаются.
- {Вкл.} – Значение по умолчанию. Логотип Philips и загрузочная анимация Android отображаются.
- {Пользоват.} – Статичный логотип Philips не отображается, а в настройках Android отображается только выбранная пользователем загрузочная анимация.

Примечание. Логотип не вращается даже при установке настройки поворота.

ID монитора

Установка ID-номера монитора для управления монитором через соединение RS232. При одновременном подключении нескольких мониторов каждому монитору присваивается индивидуальный ID-номер. Диапазон ID номеров монитора: от 1 до 255.

- {ID монитора} установить в диапазоне {1-255}. Настройка по умолчанию 1.
- {Группа монитора} установить в диапазоне {1-254}. Настройка по умолчанию 1.

Нагрев

Текущая температура монитора.

Данные о мониторе

Отображение информации о мониторе, включая название модели, версию ПО, серийный номер и время работы (ч.),

Данные о мониторе

Название модели

Серия	N/A
Время работы (ч.)	0
Версия ПО	FBXX.XX

DP Version (Версия DP)

Измените версию DP. 1.1 или 1.2.

Версия HDMI

Установка версии HDMI: 1.4 или 2.0.

Примечание. Только для источников сигнала HDMI.

Сброс конфиг. 2

Восстановление заводских настроек для всех параметров в меню Configuration 2 (Конфиг. 2).

7.2.6. Меню Advanced Option (Дополнит.)

Изобраз.	ИК-пульт	Разблокировка
Экран	Индик. Питания	Вкл.
Звук	Упр. с клав.	Разблокировка
Конфиг. 1	Мозаика	Действие
Конфиг. 2	Таймер выключения	Выкл.
Дополнит.	Дата и время	Действие
	Расписание работы	Действие
	HDMI with One Wire	Выкл.
	HDMI One Wire Power off	Выкл.
	Автопоиск сигнала	Выкл.
	Язык	Русский
	Прозрачность OSD	Выкл.
	Энергосбереж.	Режим 1

ИК-пульт

Выбор режима работы пульта дистанционного управления при подключении нескольких мониторов через RS232 соединение.

- {Разблокировка} — управление всеми мониторами осуществляется с помощью пульта дистанционного управления.
- {Первичный} — выбор основного монитора, управляемого пультом дистанционного управления. С помощью пульта дистанционного управления можно управлять только назначенным монитором. (В основном режиме клавиша ИК всегда активна независимо от параметров ID/группы мониторов).
- {Вторичный} — выбор второстепенного монитора. Этот монитор не отвечает на команды пульта дистанционного управления и получает сигнал только от основного монитора через RS232 соединение.
- {Блокир. все} / {Блок. все, кр. громк.} / {Блок. все, кр. пит.} / {Заблок.все,кроме PWR/VOL} — блокировка функций пульта дистанционного управления этого монитора. Для снятия блокировки нажмите и удерживайте кнопку INFO (Информация) на пульте дистанционного управления в течение 6 (шести) секунд.

Индик. питания

Функция позволяет включать и выключать индикатор питания.

Выберите {Вкл.} в нормальном режиме работы.

Упр. с клав.

Служит для активации или отключения функции управления от клавиатуры (клавиш управления).

- {Разблокировка} - Активация функций клавиатуры.
- {Блокир. все} / {Блок. все, кр.громк.} / {Блок. все, кр. пит.} / {Заблок.все,кроме PWR/VOL} — отключение клавиатуры.

ПРИМЕЧАНИЕ. "Режим блокировки клавиатуры"

Данная функция полностью блокирует доступ ко всем функциям управления с клавиатуры. Для включения или выключения блокировки управления с клавиатуры одновременно нажмите на кнопки [VOL+] и [UP (ВВЕРХ)], и удерживайте их не менее 3 секунд.

Мозаика

Можно создавать единую широкоэкрannую матрицу (видеостену), состоящую из 150 мониторов (до 10 мониторов по вертикали и 15 мониторов по горизонтали). Для выполнения данной функции необходимо соединение "цепочкой".

- **Включение задерж:** Установите время задержки включения питания (в секундах). При подключении нескольких мониторов параметр {Авто}, установленный по умолчанию, обеспечивает последовательное включение питания для всех мониторов в зависимости от их ID-номера. Варианты: {Выкл., Авто, 2-255}.
- **Яркость:** {Нормальный} – Настройка общей яркости изображения и яркости фона (подсветки) в меню Screen (Экран). {ACS} – применение значений яркости (подсветки), настроенных инструментом MIC. Значение по умолчанию до выполнения настройки совпадает со значением яркости в меню Screen (Экран).
- **G- мониторы:** Выбор количества мониторов по горизонтали.
- **V- мониторы:** Выбор количества мониторов по вертикали.
- **Положение:** Выбор расположения данного монитора в экранной матрице.

		G- мониторы					
		1	2	3	4	5	Положение
		6	7	8	9	10	
V- мониторы		11	12	13	14	15	
		16	17	18	19	20	
		21	22	23	24	25	

- **Композ. кадра:** Включение и выключения функции компенсации кадров. Выполняется коррекция изображения с учетом компенсации на ширину панелей экрана для точного воспроизведения изображения.
- **Вкл.:** Выберите для включения функции Мозаика.

Таймер выключения

Установка времени автоматического выключения питания (в часах).

Дата и время

Установка текущей даты и времени для внутреннего таймера монитора.

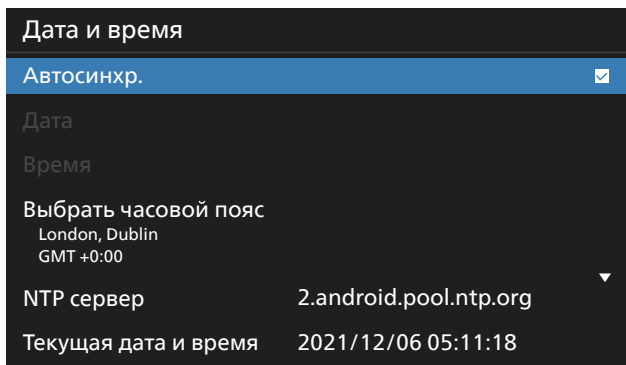

- {Автосинхр.} - Автоматическая синхронизация часов монитора с сервером NTP.

Расписание работы

Пользователь может настроить до семи различных запланированных интервалов активности монитора.

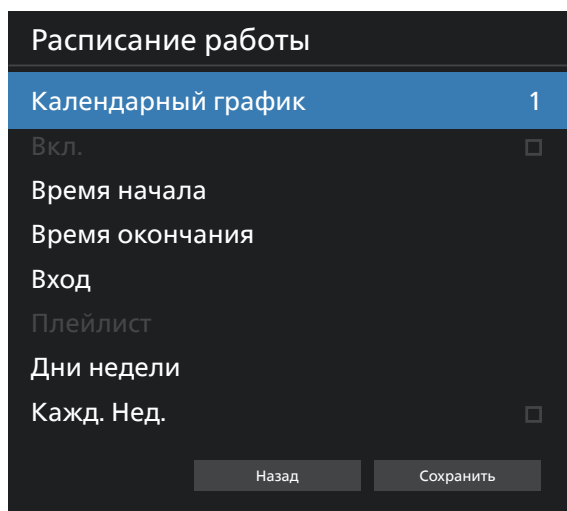

- {Календарный график} – Выберите 1-7 расписаний работы для изменения.
- {Вкл.} – Включение/ выключение выбранного расписания работы. Пользователь не сможет включить расписание, если существует временной конфликт с другим расписанием работы или временем начала/ окончания, а источник входного сигнала пуст.
- {Время начала} – Установка времени начала.
- {Время окончания} – Установка времени окончания.
- {Вход} – Установите источник входного сигнала. Система автоматически перейдет к выбранному источнику в указанное время начала.
- {Плейлист} – установить плейлист 1-7 для источников MediaPlayer (Медиаплеер), PDF Player (Проигрыват. PDF) и Browser (Браузер).
- {Дни недели} – установить ВОС, ПОН, ВТО, СРЕ, ЧЕТ, ПЯТ и СУБ.
- {Кажд. Нед.} – установить срок выполнения.

- {Назад} – отменить и не выполнять изменение параметров расписания работы.
- {СОХРАНИТЬ} - сохранить параметры расписания работы.

HDMI with One Wire

Включение и выключение HDMI CEC.

Функция HDMI One Wire Power Off

Пользователь может переключать несколько устройств в режим ожидания нажатием кнопки питания. Эта функция доступна только при включении HDMI CEC.

Язык

Выбор языка при работе с экранным меню.

Варианты:

English/Deutsch/ 简体中文 /Français/
Italiano/Español/Русский/PolSKI/Türkçe/ 繁體中文 / 日本語 /
Português/اىبيرعيل/Danish/Swedish/Finnish/Norwegian/
Dutch/Czech/Lithuanian/Latvian/Estonian.

Прозрачность OSD

Настройка прозрачности экранного меню.

- {Выкл.} — прозрачность выключена.
- {1–100} — уровень прозрачности 1–100

Энергосбереж.

Режим 1 [TCP откл., WOL вкл., авто откл.]

Режим 2 [TCP откл., WOL вкл., авто вкл./выкл.]

Режим 3 [TCP вкл., WOL выкл., авто вкл./выкл.]

Режим 4 [TCP вкл., WOL выкл., нет авто вкл./выкл.]

Энергосбереж.	Кнопка питания на пульте ДУ выкл.	Нет Сигнала!	WOL	Android (ARM)
Режим 1	Пост. ток ВЫКЛ.	Пост. ток ВЫКЛ.	V	ARM выкл.
Режим 2	Пост. ток ВЫКЛ.	система пробуждается при возобновлении сигнала	V	ARM выкл.
Режим 3	Подсветка ВЫКЛ.	система пробуждается при возобновлении сигнала	X	ARM вкл.
Режим 4	Подсветка ВЫКЛ.	Подсветка всегда вкл., отображается "Нет сигнала"	X	ARM вкл.

В следующей таблице представлены действия доски Android в различных режимах питания.

Режим питания	Режим 1, Режим 2	Режим 3, Режим 4
Питание постоянного тока выключено	Отключение системы	1. Media Player (Медиаплеер), Browser (Браузер), PDF Player (Проигрыват. PDF) и SmartCMS закрываются. 2. Система Android переходит на установленное по умолчанию средство запуска black launcher.
Питание постоянного тока включено	Загрузка системы	Перезагрузка системы Android. Если настройки Logo (Логотип) выключены, система прямо включает подсветку без перезагрузки.

Сброс доп. Параметров

Сброс всех параметров настройки, кроме {Дата и время} в меню "Дополнит." до заводских параметров по умолчанию.

8. Поддерживаемые форматы мультимедийных файлов

Форматы USB Мультимедиа

Видеоформаты		
Видео кодек	Разрешение	Скорость передачи
MPEG1/2	1080P при 60 к/с	80 Мбит/с
MPEG4	1080P при 60 к/с	40 Мбит/с
H.263	1080P при 60 к/с	40 Мбит/с
H.264	4k2k при 60 к/с	135 Мбит/с
H.265	4K2K при 60 к/с	100 Мбит/с
VP8	1920 x 1080 при 60 к/с	50 Мбит/с
VP9	4K2K при 60 к/с	100 Мбит/с

Аудиоформат			
Аудио кодек	Частота выборки:	Канал	Скорость передачи
MPEG1/2/2.5 Layer3	8–48 кГц	2	8–320 кбит/с
MPEG1/2 Layer1	16–48 кГц	2	32 - 448 Кбит/с
MPEG1/2 Layer2	16–48 кГц	2	8 - 384 Кбит/с
ААС, HEААС	8–48 кГц	5,1	ААС-LC: 12–576 Кбит/с V1: 6–288 Кбит/с V2: 3–144 Кбит/с

Фотоформат		
Изображение		Макс. разрешен.
JPEG	Базовая	1920 x 1080
	Прогрессивная	1024 x 768
PNG	без чередования	1920 x 1080
	чередование	1920 x 1080
BMP		15360 x 8640

ПРИМЕЧАНИЯ.

- Если стандартная скорость передачи / частота кадров контента превышает значение в кадрах/с, указанное в таблице выше, может отсутствовать изображение или звук.
- Если битрейт или частота кадров видеоконтента превышает значение, указанное в таблице выше, это приводит к прерыванию изображения при воспроизведении.

9. Режим ввода

Поддержка синхронизации:

Позиция	Разрешение	Частота строк (кГц)	Частота кадров (Гц)
1	720 × 400 при 70 Гц DOS	31,469	70,087
2	640 × 480 при 60 Гц DMT	31,469	59,94
3	640 × 480 при 67 Гц MAC	35	66,667
4	640 × 480 при 72 Гц DMT	37,861	72,809
5	640 × 480 при 75 Гц DMT	37,5	75
6	800 × 600 при 56 Гц DMT	35,156	56,25
7	800 × 600 при 60 Гц DMT	37,879	60,317
8	800 × 600 при 72 Гц DMT	48,077	72,188
9	800 × 600 при 75 Гц DMT	46,875	75
10	832 × 624 при 75 Гц MAC	49,725	74,5
11	1024 × 768 при 60 Гц DMT	48,363	60,004
12	1024 × 768 при 70 Гц DMT	56,476	70,069
13	1024 × 768 при 75 Гц DMT	60,023	75,029
14	1152 × 864 при 75 Гц DMT	67,5	75
15	1152 × 870 при 75 Гц MAC	68,681	75,062
16	1280 × 720 при 60 Гц CVT16:9	44,772	59,855
17	1280 × 800 при 60 Гц CVT16:10	49,702	59,81
18	1280 × 1024 при 60 Гц DMT	63,981	60,02
19	1440 × 900 при 60 Гц CVT16:10 R	55,469	59,901
20	1440 × 900 при 60 Гц CVT16:10	55,935	59,887
21	1600 × 1200 при 60 Гц CVT16:9	75	60
22	1680 × 1050 при 60 Гц CVT16:9 R	64,674	59,883
23	1680 × 1050 при 60 Гц CVT16:9	65,29	59,954
24	1920 × 1080 при 60 Гц CVT-RB / XBOX360	66,7	60
25	1920 × 1080 при 60 Гц DMT-RB	67,5	60
26	480i при 60 Гц	15,734	59,94
27	480P при 60 Гц	31,469	59,94
28	720P при 60 Гц	44,955	59,94
29	1080i при 60 Гц	33,716	59,94
30	1080P при 60 Гц	67,433	59,94
31	576P при 50 Гц	31,25	50
32	720P при 50 Гц	37,5	50
33	1080i при 50 Гц	28,125	50,08
34	1080P при 50 Гц	56,25	50
35	3840 × 2160 при 24 Гц	54	24
36	3840 × 2160 при 25 Гц	56,25	25
37	3840 × 2160 при 30 Гц	67,5	30
38	3840 × 2160 при 50 Гц	112,5	50
39	3840 × 2160 при 60 Гц	135	60

- Качество воспроизведения текста с ПК оптимально в режиме UHD (3840 × 2160, 60 Гц).
- Внешний вид монитора ПК может отличаться, в зависимости от производителя (и используемой версии Windows).
- Информация о подключении монитора к ПК представлена в справочном руководстве к ПК.
- При наличии режима выбора частоты вертикальной и горизонтальной развертки выберите 60 Гц (для вертикальной) и 31,5 кГц (для горизонтальной). В некоторых случаях при отключении питания ПК (или отключении ПК от монитора) на экране появляются непредусмотренные сигналы (например, полосы). В этом случае нажмите на кнопку [Вход] и укажите видеорежим. Также проверьте подключение ПК.
- Если горизонтальные синхронные сигналы в режиме RGB имеют нерегулярный характер, проверьте режим энергосбережения ПК или кабельные соединения.
- Таблица параметров монитора соответствует стандартам IBM/VESA и составлена на базе аналогового ввода.
- Режим поддержки DVI считается аналогичным режиму поддержки ПК.
- Оптимальное значение синхронизированной частоты вертикальной развертки для каждого режима — 60 Гц.

10. Политика относительно поврежденных пикселей

Мы стараемся поставлять продукцию высочайшего качества и применяем самые передовые технологии производства и строжайший контроль качества продукции. Однако иногда невозможно избежать появления дефектов в пикселях и субпикселях PDP/TFT-панелей, используемых при производстве плазменных и ЖК-мониторов. Ни один изготовитель не может гарантировать, что все выпускаемые панели будут содержать только бездефектные пиксели. Однако компания Philips гарантирует выполнение ремонта или замены любого плазменного и ЖК монитора с недопустимым числом дефектов в течение гарантийного срока и в соответствии с условиями предоставляемой на него гарантии.

В данном разделе описаны разные типы дефектов пикселей и определено допустимое число дефектов для ЖК-монитора. Для того чтобы принять решение о ремонте монитора в рамках предоставленной на него гарантии, число дефектов пикселей должно превысить допустимые уровни, указанные в справочной таблице. Если параметры ЖК-монитора соответствуют техническим условиям, требования о замене по условиям гарантии будут отклонены. Кроме того, поскольку некоторые виды или сочетания дефектов пикселей более заметны, чем другие, компания Philips устанавливает для них более жесткие стандарты качества.

10.1. Пиксели и субпиксели

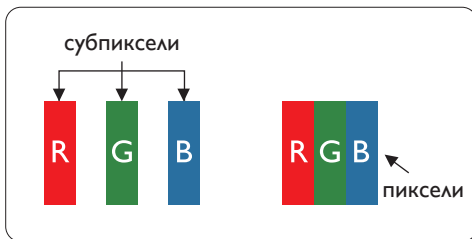

Пиксель, или элемент изображения, состоит из трех субпикселей основных цветов - красного, зеленого и синего. Из множества пикселей формируется изображение. Когда все субпиксели, образующие пиксель, светятся, три цветных субпикселя формируют один белый пиксель. Три субпикселя темного множества образуют черный пиксель. Другие сочетания светящихся и не светящихся субпикселей выглядят как единые пиксели других цветов.

10.2. Типы дефектов пикселей + определение точки

Дефекты пикселей и субпикселей проявляются на экране по-разному. Определены три категории дефектов пикселей и несколько типов дефектов субпикселей в каждой из этих категорий.

Определение точки= Что такое дефекты «точек»? :

Один или несколько дефектных смежных субпикселей рассматриваются как одна «точка». Для определения дефектной точки число дефектных субпикселей не имеет значения. Это означает, что дефектная точка может состоять из одного, двух или трех дефектных субпикселей из темного или светящегося множества.

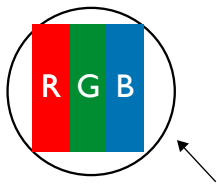

Одна точка = один пиксель; состоит из трех субпикселей красного, зеленого и синего цвета.

10.3. Дефекты в виде ярких точек

Дефекты в виде ярких точек проявляются в виде пикселей или субпикселей, которые всегда светятся или «включены». Вот несколько примеров дефектов в виде ярких точек:

 <p>Светится один субпиксель – красный, зеленый или синий</p>	 <p>Светятся два соседних субпикселя: Красный + Синий = Фиолетовый Красный + Зеленый = Желтый Зеленый + Синий = Бирюзовый (голубой)</p>	 <p>Светятся три соседних субпикселя (один белый пиксель)</p>
--	--	--

10.4. Дефекты в виде черных точек

Дефекты в виде черных точек проявляются в виде пикселей или субпикселей, которые всегда выглядят темными или «выключены». Вот несколько примеров дефектов в виде черных точек:



10.5. Близость областей дефектов пикселей

Поскольку эффект от размещенных рядом областей дефектов пикселей и субпикселей одного типа может быть более существенным, компания Philips определяет также допуски на близость областей дефектов пикселей. В следующей таблице указаны технические характеристики:

- Допустимое количество смежных черных точек = (смежные черные точки = 1 пара черных точек)
- Минимальное расстояние между черными точками
- Общее число всех дефектных точек

10.6. Допуски на дефекты пикселей

Ремонт или замена монитора производится в случае выявления в течение гарантийного периода дефектов пикселей в PDP / TFT панелях, используемых в плазменных/ЖК мониторах Philips. При этом число дефектов пикселей или субпикселей должно превысить допуски, указанные в следующей таблице.

ДЕФЕКТЫ ЯРКИХ ТОЧЕК	ДОПУСТИМЫЙ УРОВЕНЬ
1 светящийся субпиксель	2
ДЕФЕКТЫ ЧЕРНЫХ ТОЧЕК	ДОПУСТИМЫЙ УРОВЕНЬ
1 черный субпиксель	10
ОБЩЕЕ ЧИСЛО ВСЕХ ДЕФЕКТОВ ТОЧЕК	12

ПРИМЕЧАНИЕ. *1 или 2 дефекта смежных субпикселей = 1 дефект точек

10.7. MURA

Черные точки или очаги иногда появляются на некоторых жидко-кристаллических (ЖК) панелях. В отрасли они известны под названием Mura, что по-японски означает «неоднородность». Данный термин описывает неоднородный рельеф или область, однородность которой при определенных условиях нарушается. Mura появляется в результате нарушения слоя уложенных жидких кристаллов, и чаще всего это связано с длительной эксплуатацией при повышенной температуре окружающей среды. Это явление широко распространено в отрасли, Mura не подлежит ремонту. Условия гарантии на данное явление не распространяются.

Mura появилась после внедрения технологии жидких кристаллов, а в связи с увеличением размера мониторов и их эксплуатацией в круглосуточном режиме, многие мониторы работают в условиях низкой освещенности. Это повышает риск возникновения эффекта Mura в мониторах.

ДИАГНОСТИКА ЭФФЕКТА MURA

Существует множество признаков и причин для появления эффекта Mura. Некоторые из них указаны ниже:

- Попадание загрязнений или инородных частиц в кристаллическую матрицу
- Неравномерное распределение ЖК-матрицы во время производства
- Неравномерное распределение яркости подсветки
- Падение панели во время сборки
- Погрешности ЖК ячеек
- Термальное напряжение - длительная работа под воздействием высоких температур

ПРОФИЛАКТИКА ЭФФЕКТА MURA

Мы не можем гарантировать полного устранения эффекта Mura в каждом случае, но, в целом, появление Mura можно минимизировать следующими методами:

- Уменьшение яркости подсветки
- Использование экранной заставки
- Снижение температуры воздуха вокруг монитора

11. Инструкции по очистке, поиску и устранению неисправностей

11.1. Очистка

Меры предосторожности при работе с монитором

- Не подносите руки, лицо или предметы к вентиляционным отверстиям монитора. Верхняя часть монитора обычно сильно нагревается под воздействием горячего отработанного воздуха, который выводится через вентиляционные отверстия. При близком контакте возможны ожоги и травмы. Установка каких-либо предметов возле верхней панели монитора может привести к повреждению данных предметов или самого монитора под воздействием высокой температуры.
- Перед перемещением монитора не забудьте отключить все кабели. Перемещение монитора вместе с присоединенными кабелями может привести к повреждению кабелей, пожару или поражению электрическим током.
- Перед выполнением очистки или обслуживания выньте штепсельную вилку из розетки.

Инструкции по очистке передней панели

- Передняя панель монитора прошла специальную обработку. Аккуратно протрите поверхность салфеткой или мягкой, нелохматящейся тканью.
- При загрязнении поверхности смочите мягкую, нелохматящуюся ткань в мягкодействующем моющем средстве. Отожмите ткань для удаления излишка жидкости. Протрите поверхность, удаляя грязь. Затем протрите насухо такой же тканью.
- Не царапайте поверхность панели ногтями, пальцами или острыми предметами.
- Запрещается применение таких летучих веществ, как спреи, растворители и разбавители.

Инструкции по очистке корпуса

- При загрязнении корпуса протрите его мягкой сухой тканью.
- При сильном загрязнении корпуса смочите нелохматящуюся ткань в мягкодействующем моющем средстве. Отожмите ткань для максимального удаления влаги. Вытрите поверхность насухо с помощью другого кусочка ткани.
- Не используйте раствор, содержащий масло, для очистки пластмассовых деталей. Такой раствор повреждает пластмассовые детали и отменяет гарантию.
- Не допускайте попадания воды или моющего средства на поверхность монитора. При попадании воды или влаги внутрь устройства, возможны неполадки в работе, поражение электрическим током и опасности, связанные с электрическими компонентами.
- Не царапайте поверхность корпуса ногтями, пальцами или острыми предметами.
- Для очистки корпуса запрещается применение таких летучих веществ, как спреи, растворители и разбавители.
- Не оставляйте возле корпуса резиновые или ПВХ предметы на долгое время.

11.2. Устранение неисправностей

Признак	Возможная причина	Способ устранения
Отсутствует изображение	<ol style="list-style-type: none"> 1. Не подключен сетевой шнур. 2. Не включен главный переключатель питания на задней панели монитора. 3. Отсутствует соединение с выбранным источником сигнала. 4. Монитор находится в режиме ожидания. 	<ol style="list-style-type: none"> 1. Включите сетевой шнур в розетку. 2. Убедитесь, что переключатель питания включен. 3. Подключите источник сигнала к монитору.
На экране присутствуют помехи или слышится шум	Появление помех вызвано окружающими электроприборами или флуоресцентными лампами.	Установите монитор в другом месте. Возможно, это поможет уменьшить количество помех.
Некорректное отображение цвета	Нарушение подключения сигнального кабеля.	Проверьте надежность подключения сигнального кабеля к задней панели монитора.
Изображение искажено и содержит нехарактерные узоры	<ol style="list-style-type: none"> 1. Нарушение подключения сигнального кабеля. 2. Входящий сигнал не соответствует характеристикам монитора. 	<ol style="list-style-type: none"> 1. Проверьте надежность подключения сигнального кабеля. 2. Посмотрите сведения об источнике видеосигнала, чтобы определить его соответствие параметрам монитора. Сверьте технические характеристики с информацией соответствующего раздела технических условий на монитор.
Изображение не заполняет весь экран	<ol style="list-style-type: none"> 1. Неправильная установка режима увеличения. 2. Режим развертки может быть неправильно установлен в значение «сжатие развертки». 3. Если изображение превышает размер экрана, необходимо установить режим развертки в значение «сжатие развертки». 	Выполните точную настройку геометрии монитора и параметра времени и частоты с помощью режима Масштабирования или функции индивидуального изменения масштаба.
Звук воспроизводится, но изображение отсутствует	Неправильно подключен кабель источника сигнала.	Проверьте правильность подключения звуковых и видеовходов.
Изображение воспроизводится, но звук отсутствует	<ol style="list-style-type: none"> 1. Неправильно подключен кабель источника сигнала. 2. Переключатель громкости установлен в самое нижнее положение. 3. Включен режим {Без Звука}. 4. Не подключены внешние динамики. 	<ol style="list-style-type: none"> 1. Проверьте правильность подключения звуковых и видеовходов. 2. Чтобы включить звук нажмите кнопку [⊕] или [−]. 3. Отключите функцию «Без звука» при помощи кнопки [🔊]. 4. Подключите внешние динамики и настройте громкость.
Некоторые элементы изображения не светятся	Отсутствует часть пикселей на мониторе.	Производитель данного дисплея использует самые высокоточные технологии, однако иногда некоторые пиксели на дисплее могут не работать. Это не является неисправностью.

<p>После отключения монитора на экране отображаются остаточные изображения. (Примерами неподвижных изображений являются логотипы, видеоигры, компьютерные изображения, а также изображения, которые воспроизводятся в обычном режиме 4:3)</p>	<p>Неподвижное изображение остается на экране в течение длительного времени</p>	<p>Не допускайте длительного отображения неподвижных изображений, поскольку это может привести к появлению на мониторе постоянных остаточных изображений.</p>
---	---	---

12. Технические характеристики

Монитор:

Позиция	Технические характеристики		
	43BDL3650Q	50BDL3650Q	55BDL3650Q
Размер экрана (Активная область)	108 см / 42,5 дюйма	125,7 см / 49,5 дюйма	138,7 см / 54,6 дюйма
Соотн.сто.	16:9	16:9	16:9
Число пикселей	3840 (Г) x 2160 (В)	3840 (Г) x 2160 (В)	3840 (Г) x 2160 (В)
Шаг пикселей	0,2451 (Г) x 0,2451 (В) [мм]	0,2854 (Г) x 0,2854 (В) [мм]	0,315 (Г) x 0,315 (В) [мм]
Число цветов	8 бит+FRC, 1,07 млрд цветов	8 бит+FRC, 1,07 млрд цветов	8 бит+FRC, 1,07 млрд цветов
Яркость (тип.)	400 кд/м ²	400 кд/м ²	400 кд/м ²
Коэффициент контрастности (тип.)	1200:1	4000:1	1300:1
Углы просмотра	178 градусов	178 градусов	178 градусов

Контакты вход/выход:

Позиция		Технические характеристики
Выход на динамик	Внутренний динамик	10 Вт (Л) + 10 Вт (П) [RMS], 8 Ом 82 дБ/Вт/М/160 Гц – 13 кГц
Звуковой выход	Разъем для подключения телефона 3,5 мм, 1 шт.	0,5 В [ср. кв.] (Нормальный) / 2 канала (Л+П)
Звуковой вход	Разъем для подключения телефона 3,5 мм, 1 шт.	0,5 В [ср. кв.] (Нормальный) / 2 канала (Л+П)
RS232	Разъем для подключения телефона 2,5 мм, 2 шт.	Вход RS232/ Выход RS232
RJ-45	Разъем RJ-45 x 1 (8-контактный)	10/100 Порт ЛВС
Вход HDMI	Гнездо HDMI 2 шт. (тип А) (19-контактное)	Цифровой RGB сигнал: TMDS (Видео + Звук) МАКС.: Видео — 720р, 1080р, 3840 x 2160/60 Гц (WUXGA) звук — 48 кГц / 2 канала (Л+П) Поддерживает только LPCM
Вход DVI-I	Разъем DVI-I	Цифровой RGB сигнал: TMDS (Видео) Аналоговый RGB сигнал: 0,7В [p-p] (75 Ом), H/CS/V: TTL (2,2 кОм), МАКС.: 1920 x 1080/60 Гц (WUXGA)
ИК Вход/Выход	3,5 мм x 2 шт.	ИК пропускание или ИК «цепочка»
USB вход	USB2.0 (тип А) 2 шт.	USB, воспроизведение файлов мультимедиа и сервисный порт
USB вход	USB3.0 (тип А) 1 шт.	USB, воспроизведение файлов мультимедиа
Слот расширения	USB 3.0 x 1	Зарезервирован для CRD22
Карта памяти SD	Карта памяти Micro SD	Поддержка до 1 ТБ

Общие сведения:

Позиция	Технические характеристики		
	43BDL3650Q	50BDL3650Q	55BDL3650Q
Входное питание	100–240 В~, 50/60 Гц	100–240 В~, 50–60 Гц	100–240 В~, 50–60 Гц
Энергопотребление (максимальное)	170 Вт	190 Вт	200 Вт
Энергопотребление (тип.)	96 Вт	115 Вт	130 Вт
Энергопотребление (в режиме ожидания и выкл.)	< 0,5 Вт	< 0,5 Вт	< 0,5 Вт
Режим выкл. выключателя перем. тока (Вт)	0 Вт	0 Вт	0 Вт
Размеры (без подставки) [Д x В x Ш]	973,0 x 561,2 x 63,5 мм	1128,4 x 649,0 x 63,5 мм	1241,8 x 712,6 x 63,6 мм
Вес (без подставки)	11,1 кг	14,3 кг	17,2 кг
Масса брутто (без подставки)	14,5 кг	18,4 кг	21,7 кг

Условия окружающей среды:

Позиция		Технические характеристики
Температура	Рабочая	0–40 °С
	Хранение	–20–60 °С
Влажность	Рабочая	20–80 % отн. влажности (без конденсата)
	Хранение	5–95 % отн. влажности (без конденсата)
Высота над уровнем моря	Рабочая	0–3000 м
	Хранение/транспортировка	0–9000 м

Гарантийная политика в отношении профессиональных мониторов Philips

Мы благодарим вас за покупку устройства Philips. Устройства Philips разработаны и изготовлены в соответствии с самыми высокими стандартами, имеют высокие рабочие характеристики, отличаются простотой установки и удобны в работе. Если возникнут какие-либо проблемы при использовании устройства, мы рекомендуем сначала ознакомиться с руководством пользователя или информацией в разделе поддержки на веб-сайте, где (в зависимости от типа устройства) можно найти руководство пользователя для загрузки, часто задаваемые вопросы, видео с инструкциями или форум техподдержки.

ОГРАНИЧЕННАЯ ГАРАНТИЯ

Если устройству потребуется техобслуживание, что маловероятно, мы проведем его бесплатно для вашего устройства Philips в течение гарантийного срока при условии, что устройство использовалось в соответствии с руководством пользователя (например, в соответствии с целевым назначением).

Для устройств данных категорий компания-партнер Philips является лицом, предоставляющим гарантию. Ознакомьтесь с документацией, поставляемой в комплекте с устройством.

НА КОГО РАСПРОСТРАНЯЕТСЯ ГАРАНТИЯ?

Действие гарантии начинается с первого дня после покупки устройства. Чтобы иметь право на гарантийное обслуживание, необходимо предоставить подтверждение сделанной покупки. Таким подтверждением является действующий торговый чек или другой действующий документ, в котором указано, что вы купили данный продукт.

ПРЕДМЕТ ГАРАНТИИ?

Если в течение гарантийного срока обнаружен дефект из-за некачественных материалов и/или изготовления, мы осуществляем ремонт бесплатно. Если ремонт невозможен или коммерчески нецелесообразен, мы можем заменить продукт новым или эквивалентным отремонтированным продуктом с аналогичными функциями. Вам будет предложена замена по нашему усмотрению, и гарантия будет продлена, начиная с первого дня покупки устройства. Обратите внимание, что на все детали, включая отремонтированные и замененные детали, гарантия распространяется только в течение первоначального срока действия гарантийных обязательств.

ИСКЛЮЧЕНИЯ ИЗ ГАРАНТИЙНЫХ ОБЯЗАТЕЛЬСТВ? Гарантийные обязательства не распространяются на:

- Косвенные убытки (включая, помимо прочего, потерю данных или прибыли), а также компенсацию за действия, совершенные вами, такие как регулярное обслуживание, установка обновлений микропрограммы или сохранение или восстановление данных (некоторые государства не признают исключения случайного или косвенного ущерба из объема гарантийных обязательств, поэтому указанное выше исключение из гарантийных обязательств, возможно, не имеет к вам отношения). Данное положение включает в себя, помимо прочего, материалы с предварительно выполненной записью, независимо от наличия защиты авторского права.)
- Затраты на оплату труда по установке или настройке устройства, настройке пользовательских элементов управления, а также установку или ремонт различных типов внешних устройств (например, Wi-Fi, антенны, USB-модемы, устройства типа OPS) и других систем, не относящихся к устройству.
- Проблемы приема, связанные с условиями передачи сигнала или системами кабелей либо внешних антенн устройства.
- Изделие, для которого требуется модификация или иная адаптация к условиям эксплуатации в какой-либо иной стране, за исключением той, для которой оно было разработано, изготовлено, одобрено и/или разрешено для эксплуатации, а также ремонт изделий, поврежденных в результате таких модификаций.
- Случаи, когда номер модели или заводской номер на изделии были изменены, стерты, удалены или неразборчивы.

Гарантия действует при условии, что с устройством обращались надлежащим образом, использовали по назначению и в соответствии с инструкциями по эксплуатации.

Для получения гарантийного обслуживания и информации

Для получения подробной информации о гарантии, дополнительных требованиях к обслуживанию и линии техподдержки обратитесь к продавцу и/или системному интегратору, у которого было приобретено устройство. Обратите внимание, что в США настоящая ограниченная гарантия действительна только для Устройств, приобретенных в континентальной части США, на Аляске и на Гавайях.

Прежде чем обратиться за технической помощью

Прежде чем обратиться за технической помощью внимательно ознакомьтесь с руководством пользователя. В данном случае, возможно, что вам не потребуется звонить в сервисную службу по вопросам регулировки органов настройки.

ГАРАНТИЙНЫЙ ПЕРИОД

Гарантийный период для дисплей цифровой вывески PHILIPS указан ниже. Информацию о гарантийных обязательствах по регионам, не указанным в таблице, можно получить у локального поставщика.

Стандартный гарантийный период для мониторов PHILIPS указан ниже. Информацию о гарантийных обязательствах в регионах, не указанных в таблице, можно получить у местного поставщика.

Регион	Стандартный гарантийный период
США, Канада	3 года
Китай	1 год
Япония	3 года
Остальные страны	3 года
Мексика	3 года
Brazil	3 года
Чили	3 года
Перу	3 года

Обратите внимание, что для профессиональных продуктов могут применяться особые гарантийные условия по договору купли-продажи.

Оглавление

CMND & Play 42

Б

Браузер 35

Г

Гарантийная политика в отношении профессиональных мониторов Philips 71

З

Зона действия пульта дистанционного управления 23

И

Инструкции по очистке, поиску и устранению неисправностей 66

К

Комплект поставки 13

Контакты входа/выхода 17

Крышка выключателя переменного тока 25

М

Медиаплеер 31

Монтаж в вертикальном положении 15

Н

Настенный монтаж 14

Настройка пользовательского интерфейса 44

О

Обращение с пультом дистанционного управления 23

Описание деталей и функций 16

П

Панель управления 16

Поддерживаемые форматы мультимедийных файлов 62

Поддержка синхронизации 63

Подключение внешнего оборудования 26

Политика относительно поврежденных пикселей 64

Пользовательское приложение 42

Правила техники безопасности 1

Проигрыватель PDF 39

Пульт дистанционного управления 18

Р

Распаковка 11

Распаковка и установка 11

С

Сведения по установке 13

Т

Технические характеристики 69

У

Установка батареек в пульт дистанционного управления 23

Э

Экранное меню 55

Эксплуатация 29



2023 © TOP Victory Investments Ltd. Все права защищены.

Данное изделие произведено и выпущено в продажу компанией Top Victory Investments Ltd., и Top Victory Investments Ltd. предоставляет гарантию в отношении данного изделия. устройства. Philips и эмблема Philips Shield являются зарегистрированными товарными знаками компании Koninklijke Philips N.V. и используются по лицензии.

Характеристики могут быть изменены без предварительного уведомления.

Версия: V1.01 01.08.2023