

EVNIA



25M2N5200P

١
٢١
٢٥

عربي
دليل المستخدم
خدمة العملاء والضمان
استكشاف الأخطاء وإصلاحها والأسئلة المتداولة

Register your product and get support at www.philips.com/welcome

PHILIPS

جدول المحتويات

| | |
|---|----|
| 1- مهم | 1 |
| 1-1 عن اى وصل او نام ال تا طاي تح | 1 |
| 1-2 ة يحيضوتل فاصول | 2 |
| 1-3 فيل غتل داومو جتنملا نم صلختل | 3 |
| 2- ضرعل زاهج دادع | 4 |
| 2-1 تي بختل | 4 |
| 2-2 ضرعل زاهج لي غشت | 6 |
| 2-3 ةدحو نم ةدعاقلا ةعومجم ةلزاب مق | 9 |
| VESA تي بخت | 9 |
| 3- ةروصل ةدوج نيسحت | 10 |
| 3-1 SmartImage | 10 |
| 3-2 SmartContrast | 12 |
| 4- AMD FreeSync™ Premium | 13 |
| 5- HDR | 14 |
| 6- يل رظنل ةمزالت نم ةي امحلل مي ماصت | 15 |
| (CVS) رتوي بمكل | 15 |
| 7- ةين فل تا فصول | 16 |
| 7-1 آقبسم ةدو حمل ا عاضو ال او ةقدل | 19 |
| 8- ةق اطل ا ةراد | 20 |
| 9- نامضل او ءالم عل ا ةمدخ | 21 |
| 9-1 تاشاشل ا يف لسكبل ابوي عجن | 21 |
| Philips نم ةحطسمل | 21 |
| 9-2 نامضل او ءالم عل ا ةمدخ | 24 |
| 10- ةلى سأل او اءال صل او اءاخ ال فاشكتسا | 25 |
| ةل وادتمل | 25 |
| 10-1 | 25 |
| اءال صل او تال كشمل فاشكتسا | 25 |
| 10-2 | 26 |
| ءم عل ا ةل وادتمل ا ةلى سأل | 26 |

١- مهم

المحدد ضمن المواصفات. سيؤدي استخدام فولتية غير صحيحة إلى حدوث خلل وظيفي وقد يتسبب في نشوب حريق أو وقوع صدمة كهربائية.

لا تفكك مهابى التيار المتردد. قد يؤدي تفكيك مهابى التيار المتردد إلى تعريضك لخطر الإصابة بحرق أو صدمة كهربائية.

احم الكبل. لا تسحب كبل الطاقة وكبل الإشارة ولا تنبيهما. لا تضع الشاشة أو أي أشياء ثقيلة على الكبلات؛ إذا تلفت الكبلات، فقد تؤدي إلى نشوب حريق أو حدوث صدمة كهربائية.

تجنب تعريض الشاشة لهزة عنيفة أو صدمة شديدة أثناء التشغيل.

لتجنب تلف محتمل مثل تقشر اللوحة من الإطار، تأكد من عدم إمالة الشاشة لأسفل بزاوية أكبر من 5- درجات. إذا تم تجاوز الحد الأقصى لقياس زاوية الإمالة لأسفل البالغ 5- درجات، فلن يكون تلف الشاشة مشمولاً بالضمان.

تجنب الطرق على شاشة العرض أو إسقاطها أثناء التشغيل أو النقل.

قد يسبب الاستخدام المفرط للشاشة اضطراباً في العينين، لذا يفضل أخذ راحات أقصر وقتاً وأكثر عدداً في مكان عمك من أخذ راحات أطول وقتاً وأقل عدداً. على سبيل المثال يفضل أخذ راحة لمدة 5 - 10 دقائق بعد 50 - 60 دقيقة من الاستخدام المتواصل للشاشة من أخذ استراحة لمدة 15 دقيقة كل ساعتين. حاول عدم إجهاد عينيك أثناء الاستخدام المتواصل للشاشة لفترة من الزمن باتباع ما يلي:

- انظر إلى شيء على مسافات متباعدة بعد التركيز على الشاشة لفترة طويلة.
- احرص على الوميض الواعي بكثرة أثناء العمل.
- احرص على غلق وتيميل عينيك لإراحتها.
- ضع الشاشة بار تفاع وبزاوية مناسبة حسب طولك.
- اضبط السطوع والتباين على مستوى مناسب.
- اضبط إضاءة البيئة المحيطة على مستوى مماثل لمستوى سطوع

لدليل المستخدم الإلكتروني هذا مخصص لأي شخص يستخدم شاشة Philips. يجب قراءة دليل المستخدم هذا بعناية قبل استخدام الشاشة الخاصة بك. حيث أنه يحتوي على معلومات وملاحظات هامة تتعلق بتشغيل الشاشة.

يكون ضمان Philips ساريًا شريطة أن يتم التعامل مع المنتج بشكل ملائم في الغرض المخصص لأجله، وذلك حسب إرشادات التشغيل الخاصة به وبناءً على تقديم أصل فاتورة الشراء أو إيصال الدفع موضحاً عليه تاريخ الشراء واسم الوكيل والموديل ورقم الإنتاج الخاص بالمنتج.

١-١ احتياطات الأمان والصيانة

⚠ تحذيرات

قد يؤدي استخدام عناصر تحكم أو عمليات ضبط أو إجراءات خلاف المحددة في هذا المستند إلى التعرض لصدمة أو مخاطر كهربائية و/أو مخاطر ميكانيكية.

يرجاء قراءة واتباع هذه التعليمات عند توصيل واستخدام شاشة العرض الخاصة بالكمبيوتر.

التشغيل

- يرجى الحفاظ على الشاشة بعيداً عن أشعة الشمس المباشرة وعن الأضواء الساطعة القوية وبعيداً عن أي مصدر حرارة آخر. فالتعرض لفترة طويلة لهذا النوع من البيئة قد يؤدي إلى تغير لون الشاشة وتلفها.
- أبق الشاشة بعيداً عن الزيت. فقد يتلف الزيت الغطاء البلاستيكي للشاشة ويبطل الضمان.
- قم بإزالة أي جسم يمكن أن يسقط في فتحات التهوية أو يمنع التبريد المناسب للمكونات الإلكترونية بالشاشة.
- لا تقم بسد فتحات التهوية الموجودة على الهيكل.
- عند تثبيت شاشة العرض، احرص على أن يكون الوصول إلى مقبس وقابس الطاقة ميسوراً.
- إذا تم إيقاف تشغيل شاشة العرض من خلال فصل كبل الطاقة أو سلك طاقة التيار المستمر، انتظر مدة 6 ثوان قبل توصيل كبل الطاقة أو سلك طاقة التيار المستمر من أجل التشغيل العادي.
- يرجى استخدام سلك الطاقة المعتمد الذي توفره شركة Philips في كافة الأوقات. في حالة ضياع سلك الطاقة، يرجى الاتصال بمركز الخدمة المحلي لديك. (لرجاء الرجوع إلى معلومات الاتصال بالخدمة المدرجة في دليل المعلومات المهمة.)
- شغّل وقتاً لإمداد الطاقة المحدد ضمن المواصفات. تأكد من عدم تشغيل الشاشة إلا عبر إمداد الطاقة

الشاشة، وتجنب الإضاءة الفلوريسنت والأسطح التي لا تعكس الكثير من الضوء.

• استشر الطبيب إن لاحظت أي أعراضًا غير طبيعية.

الصيانة

• لحماية الشاشة من أي تلف محتمل، تجنب الضغط الشديد على لوحة LCD. وعند نفل الشاشة، احرص على الإمساك بالإطار الخاص بحمل الشاشة ولا تحمل الشاشة من خلال وضع يديك أو أصابعك على لوحة LCD.

• قد تؤدي محاليل التنظيف ذات الأساس الزيتي إلى إتلاف الأجزاء البلاستيكية وإبطال الضمان.

• قم بفصل الطاقة عن الشاشة في حالة عدم استخدامها لفترة طويلة من الزمن.

• أفضل الطاقة عن شاشة العرض إذا أردت تنظيفها باستخدام قطعة قماش رطبة. يمكن مسح الشاشة باستخدام قطعة قماش جافة عند فصل الطاقة عنها. ومع ذلك، تجنب مطلقًا استخدام مادة مذيبة عضوية مثل الكحول أو السوائل المعتمدة على الأمونيا لتنظيف شاشة العرض.

• لتجنب مخاطر الصدمة أو التلف التام للجهاز، لا تُعرض شاشة العرض للآتربة أو المطر أو المياه أو بيئة شديدة الرطوبة.

• في حالة حدوث بلل لشاشة العرض، قم بمسحها باستخدام قطعة قماش نظيفة في أسرع وقت ممكن.

• في حالة دخول مادة غريبة أو مياه إلى شاشة العرض، فبرجاء إيقاف التشغيل على الفور وفصل سلك الطاقة. بعد ذلك، قم بإزالة المادة الغريبة أو المياه، ثم قم بإرسالها إلى مركز الصيانة.

• لا تقم بتخزين أو استخدام الشاشة في أماكن معرضة للحرارة أو ضوء الشمس المباشر أو البرودة الشديدة.

• من أجل الحفاظ على أفضل أداء لشاشة العرض واستخدامها لأطول فترة ممكنة، برجاء استخدام شاشة العرض في أماكن تقع ضمن نطاقات درجة الحرارة والرطوبة التالية.

• درجة الحرارة: 0-40°C 32-104°F

• الرطوبة: من ٢٠ إلى ٨٠٪ رطوبة نسبية

معلومات مهمة حول ظاهرة الصورة اللاحقة/ظل الصورة

• يجب أن تقوم دائمًا بتنشيط برنامج شاشة التوقف عندما تترك الشاشة بلا مراقبة. لا بد دومًا من تنشيط تطبيق لتحديث الشاشة بشكل دوري إذا كانت الشاشة ستعرض محتوى ثابت لا يتغير. قد يؤدي العرض المستمر لفترة زمنية ممتدة للصور الساكنة أو الثابتة إلى "الإجهاد"، الذي يعرف أيضًا بـ "الصورة اللاحقة" أو "الصورة المخفية".

• يعتبر كل من "الإجهاد" أو "الصورة اللاحقة" أو "الصور المخفية" من الظواهر المعروفة في تكنولوجيا لوحات LCD. في معظم الحالات، تختفي ظاهرة "الإجهاد" أو "الصورة اللاحقة" أو "الصور المخفية" بشكل تدريجي عبر فترة زمنية بعد أن يتم إيقاف تشغيل الطاقة.

⚠ تحذير

قد يؤدي عدم تنشيط شاشة توقف أو تطبيق تحديث للشاشة بشكل دوري إلى حدوث أعراض خطيرة لظاهرة "الحرق الداخلي"، أو "الصورة اللاحقة" أو "ظل الصورة"، والتي لن تختفي ولن يمكن معالجتها. الضمان الخاص بك لا يغطي الضرر المذكور أعلاه.

الخدمة

• لا ينبغي فتح غطاء الشاشة إلا بواسطة موظف الخدمة المؤهل.

• إذا كان هناك احتياج إلى أية أوراق لإجراء الصيانة أو التكامل، برجاء الاتصال بمركز الخدمة المحلي لديك. (لرجاء الرجوع إلى معلومات الاتصال بالخدمة المدرجة في دليل المعلومات المهمة.)

• لمعلومات النقل، يرجى الرجوع إلى "المواصفات الفنية".

• لا تترك شاشة العرض في السيارة/الشاحنة تحت ضوء الشمس المباشر.

🔍 ملاحظة

استشر فني الخدمة إذا كانت شاشة العرض لا تعمل بشكل صحيح، أو إذا كنت غير متأكد من الإجراءات اللازم اتخاذه بعد اتباع تعليمات التشغيل الواردة في هذا الدليل.

٢-١ الأوصاف التوضيحية

تُوضح الأقسام الفرعية التالية الاصطلاحات التوضيحية المستخدمة في هذا الدليل.

الملاحظات والتنبيهات والتحذيرات

Your new monitor contains materials that can be recycled and reused. Specialized companies can recycle your product to increase the amount of reusable materials and to minimize the amount to be disposed of.

All redundant packing material has been omitted. We have done our utmost to make the packaging easily separable into mono materials.

Please find out about the local regulations on how to dispose of your old monitor and packing from your sales representative.

Taking back/Recycling Information for Customers

Philips establishes technically and economically viable objectives to optimize the environmental performance of the organization's product, service and activities.

From the planning, design and production stages, Philips emphasizes the important of making products that can easily be recycled. At Philips, end-of-life management primarily entails participation in national take-back initiatives and recycling programs whenever possible, preferably in cooperation with competitors, which recycle all materials (products and related packaging material) in accordance with all Environmental Laws and taking back program with the contractor company.

Your display is manufactured with high quality materials and components which can be recycled and reused.

To learn more about our recycling program please visit:

<http://www.philips.com/a-w/about/sustainability.html>

في هذا الدليل، توجد بعض أجزاء نصية مصحوبة برمز ومطبوعة بخط عريض أو مائل. تحتوي هذه الأجزاء على الملاحظات والتنبيهات والتحذيرات. ويتم استخدامها كما يلي:

ⓘ ملاحظة

يشير هذا الرمز إلى معلومات هامة وتلميحات تساعدك على الاستخدام الأمثل لجهاز الكمبيوتر لديك.

⚠ تنبيه

يشير هذا الرمز إلى معلومات تطلعك على كيفية تجنب تلف محتمل للجهاز أو فقد للبيانات.

⚡ تحذير

يشير هذا الرمز إلى احتمال حدوث إصابة جسدية وتطلعك على كيفية تجنب المشكلة.

قد تظهر بعض التحذيرات في تنسيقات بديلة وقد لا تكون مصحوبة برمز. في مثل هذه الحالات، تكون طريقة العرض الخاص للتحذير من اختصاص الجهة التنظيمية المعنية.

٣-١ التخلص من المنتج ومواد التغليف

مخلفات المعدات الإلكترونية والأجهزة الكهربائية - WEEE



This marking on the product or on its packaging illustrates that, under European Directive 2012/19/EU governing used electrical and electronic appliances, this product may not be disposed of with normal household waste. You are responsible for disposal of this equipment through a designated waste electrical and electronic equipment collection. To determine the locations for dropping off such waste electrical and electronic, contact your local government office, the waste disposal organization that serves your household or the store at which you purchased the product.

٢- إعداد جهاز العرض

١-٢ التثبيت

١ محتويات الحزمة

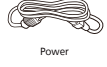

Power



* HDMI



* DP



* USB A-B

* تختلف وفقاً للمنطقة

٢ تثبيت القاعدة

- ١- ضع الشاشة بحيث يكون الوجه لأسفل على سطح أملس. توخ الحذر لتجنب خدش الشاشة أو إتلافها.

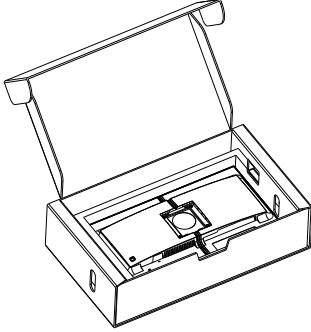

- ٢- أمسك الحامل بكلتا يديك.

(١) ثبت القاعدة برفق مع الحامل.

(٢) اسخدم أصابعك لإحكام ربط المسمار في الجزء السفلي من القاعدة.

(٣) ثبت الحامل برفق بمنطقة تثبيت VESA حتى يقوم المزلاج بقفل الحامل.

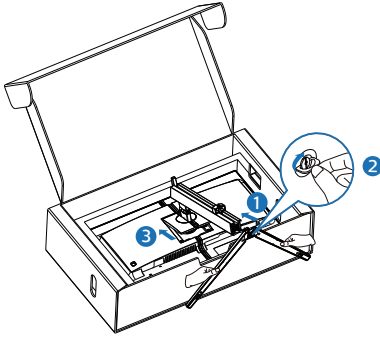

⚠ تحذير

ضع الشاشة بحيث يكون الوجه لأسفل على سطح أملس. توخ الحذر لتجنب خدش الشاشة أو إتلافها.

- ١- قم بتوصيل سلك الطاقة بمؤخرة الشاشة بإحكام.
- ٢- قم بإيقاف تشغيل الكمبيوتر وقم بفصل كبل الطاقة.
- ٣- قم بتوصيل كبل إشارة الشاشة في موصل الفيديو الموجود بمؤخرة الكمبيوتر.
- ٤- قم بتوصيل سلك الطاقة الخاص بالكمبيوتر والشاشة في مأخذ قريب.
- ٥- قم بتشغيل الكمبيوتر وشاشة العرض. إذا عرضت شاشة العرض صورة، فإن التركيب يكون قد اكتمل بنجاح.

٤ موزع USB

للتوافق مع معايير الطاقة العالمية، تم تعطيل موزع/منافذ USB في هذه الشاشة في وضعي الاستعداد وإيقاف تشغيل الطاقة.

لن تعمل أجهزة USB الموصلة في هذه الحالة.

لإدخال وظيفة USB نهائيًا في وضع "تشغيل"، الرجاء الانتقال إلى قائمة المعلومات المعروضة على الشاشة ثم تحديد "وضع استعداد USB" والتبديل إلى وضع "تشغيل". إذا تمت إعادة الشاشة إلى إعدادات المصنع، فتأكد من تحديد USB standby mode (وضع استعداد USB) على ON (تشغيل) في قائمة المعلومات المعروضة على الشاشة.

٥ شاحن USB

تشتمل هذه الشاشة على منافذ USB قادرة على إخراج طاقة قياسية، ويتميز بعضها بوظيفة الشحن عبر USB (المشار إليها برمز الطاقة USB). ويمكنك استخدام هذه المنافذ لشحن هواتفك الذكية أو إمداد الطاقة إلى محرك الأقراص الثابتة الخارجي التابع لك، على سبيل المثال لا الحصر. ويجب أن تكون الشاشة في وضع التشغيل في جميع الأوقات لكي تتمكن من استخدام هذه الوظيفة.

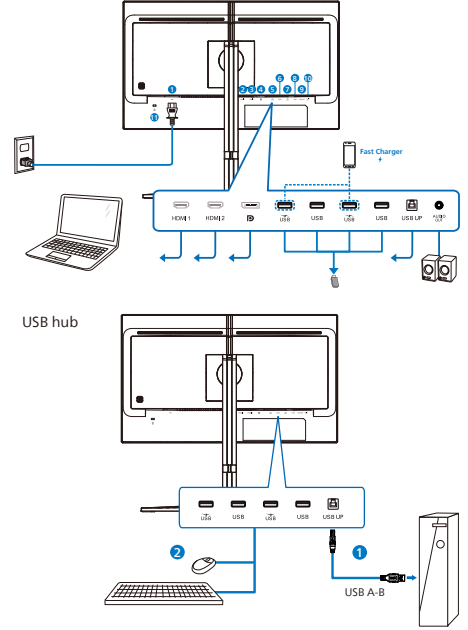

- ١ دخل طاقة التيار المتردد
- ٢ إدخال HDMI ١
- ٣ إدخال HDMI ٢
- ٤ إدخال DisplayPort
- ٥ مجرى USB السفلي + شاحن USB
- ٦ شاحن USB
- ٧ مجرى USB السفلي + شاحن USB
- ٨ شاحن USB
- ٩ USB UP
- ١٠ إخراج الصوت
- ١١ قفل Kensington لمنع السرقة

١ وصف أزرار التحكم

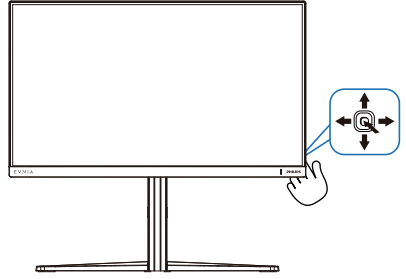

ما هي البيانات المعروضة على الشاشة (OSD)؟
تعتبر البيانات المعروضة على الشاشة (OSD) ميزة موجودة في جميع شاشات عرض LCD من Philips. وهي تتيح للمستخدم النهائي ضبط أداء الشاشة أو تحديد الوظائف لشاشات العرض مباشرة من خلال إطار البيانات المعروضة على الشاشة. يتم توضيح واجهة شاشة العرض سهلة الاستخدام أدناه:



تعليمات بسيطة وأساسية حول مفاتيح التحكم

للوصول إلى قائمة المعلومات المعروضة على الشاشة (OSD) في شاشة Philips هذه، ما عليك سوى استخدام زر التبديل الأحادي في الجانب الخلفي من الشاشة. يعمل الزر الفردي كعصا الألعاب. لتحريك مؤشر الماوس، قم ببساطة بتبديل الزر في الأرباع اتجاهات. اضغط على الزر لتحديد الخيار المرغوب.

قائمة العرض الظاهر على الشاشة (OSD)

تجد في ما يلي عرضًا شاملاً لبنية العرض الظاهر على الشاشة. يمكنك استخدام هذا العرض كمرجع عندما تريد التعامل مع التعديلات المختلفة في وقت لاحق.

| | | |
|---|---|---|
| ١ | اضغط لتبديل طاقة الشاشة إلى ON. اضغط لأكثر من ٣ ثوان لتبديل طاقة الشاشة إلى OFF. | 🔍 |
| ٢ | الوصول إلى قائمة العرض الظاهر على الشاشة (OSD). | ➡ |
| ٣ | التأكيد على ضبط العرض الظاهر على الشاشة (OSD). | ⬇ |
| ٤ | ضبط إعداد اللعبة. | ⬇ |
| ٥ | تعديل قائمة البيانات المعروضة على الشاشة (OSD). | ⬇ |
| ٦ | تغيير مصدر دخل الإشارة. | ⬆ |
| ٧ | تعديل قائمة البيانات المعروضة على الشاشة (OSD). | ⬆ |
| ٨ | قائمة SmartImage Game (ألعاب الصورة الذكية). توجد العديد من الخيارات: Standard (قياسي) و FPS و Racing (سباق) و RTS و (أفلام) و LowBlue Mode (ضع أزرق منخفض) و EasyRead و Economy (اقتصادي) و SmartUniformity و Game1 و Game2. عندما تستقبل الشاشة إشارة HDR، ستعرض SmartImage قائمة HDR (النطاق الديناميكي العالي). توجد العديد من الخيارات: HDR Game (ألعاب النطاق الديناميكي العالي) و HDR Movie (أفلام النطاق الديناميكي العالي) و HDR Vivid و HDR و Off و Standard و Personal (شخصي). | ⬅ |
| ٩ | العودة إلى المستوى السابق في البيانات المعروضة على الشاشة (OSD). | ⬅ |

يظهر تبييها على الشاشة: استخدم الخيار ١٩٢٠ X
٠٨٠ بسرعة للحصول على أفضل النتائج.

يمكن إيقاف تشغيل عرض إلام الدقة الأصلية من الإعداد في قائمة العرض الظاهر على الشاشة (OSD).

٤ البرنامج الثابت

يكون تحديث البرنامج الثابت عبر الأثير (OTA) من خلال برنامج SmartControl وهو سهل التنزيل من خلال موقع ويب Philips. ما هي وظيفة SmartControl؟ إنه برنامج إضافي يساعد في التحكم في الصور ومقاطع الفيديو وغيرها من إعدادات الرسومات المعروضة على الشاشة الخاصة بالشاشة.

في قسم "Setup (الإعداد)", يمكنك التحقق من إصدار البرنامج الثابت الذي لديك بالفعل وإذا كنت بحاجة لتحديثه أم لا. بالإضافة إلى أنه من المهم ملاحظة أنه من الضروري القيام بتحديثات البرنامج الثابت من خلال برنامج SmartControl. من الضروري الاتصال بشبكة عند تحديث البرنامج الثابت على الأثير عبر (SmartControl OTA).

| Main menu | Sub menu | |
|--------------|---|--|
| Onscreen OSD | ViewMode (Off, Parking, Off, Main, Location Mode, EasyRead, Economy, SmartEnergy, Game, Game) | Brightness 0-100 Contrast 0-100 SmartContrast On, Off Gamma 1, 1.8, 2.2, 2.4, 2.6 Sharpness 0-100 Color 0-100 Color Temperature On, Off Reset Yes, No |
| | HDMI Game (HDMI) | Light Enhance 0-3 |
| | HDMI Movie | Adaptive Sync On, Adaptive Sync Off |
| | HDMI Vivid | MBR Level 0-20 |
| | HDMI Standard | MBR Sync On, MBR Sync Off |
| | Personal | CR, On, Smart Crosshatch On |
| | OSD | CR, Level 2, Level 3 CR, Level 2, Level 3 Low Input Lag On, Low Input Lag Off SmartResponse On, Off, Fast, Faster, Fastest |
| | SmartFrame | SmartFrame Off SmartFrame On |
| | SmartFrame | Size 1, 2, 3, 4, 5, 6, 7 |
| | SmartFrame | Brightness 0-100 Contrast 0-100 Sharpness 1-Max H position 1-Max V position 1-Max |
| Input | Input | HDMI 1 HDMI 2 OSD Off Auto On, Off |
| | Input | Auto On, Off |
| Audio | Volume | 0-100 |
| | Mute | On, Off |
| Language | Language | 0-100 |
| | Language | English, Deutsch, Español, Dansk, Français, Italiano, Magyar, Nederlands, Norsk, Polski, Português, Română, Svenska, Suomi, Türkçe, Українська, 繁體中文, 简体中文, 日本語 |
| System | OSD Setting | Horizontal 0-100 Vertical 0-100 Transparency 0-1, 2, 3, 4 OSD Timeout 1s, 2s, 3s, 5s, 10s |
| | Screen Size | Screen Size 20" W, 24" W, 27" W, 27.5" W, 30" W, 19.5" W, 19" W, 18.5" W |
| | Smart Size | Smart Size 1, 1 Aspect On, Off |
| | Pixel OverScan | Over Scan On, Over Scan Off |
| | Power LED | Power LED 0-4 |
| | Resolution Notice | Resolution Notice On, Resolution Notice Off |
| | Information | Model On, Off |
| | Reset | Reset Yes, No |
| | Close | |

ملاحظة

- تم اعتماد شاشة Philips هذه مع AMD FreeSync TM فقط. تُستخدم هذه التقنية لمطابقة معدل تحديث الشاشة لبطاقات الرسوم. ويتم توفير تجربة الألعاب الأكثر انسيابية وسلاسة من خلال تقليل الارتعاش والتمزيق والتشويش.

سيؤدي تمكين تقنية المزامنة التكيفية-Adaptive Sync من قائمة المعلومات المعروضة على الشاشة إلى تنشيط التقنية المناسبة تلقائيًا حسب بطاقة الرسومات المرغوبة في الكمبيوتر التابع لك.

- إذا تم استخدام بطاقة رسومات AMD Radeon، فسيتم تمكين ميزة المزامنة الحرة FreeSync.

- انتقل إلى www.philips.com/support لتنزيل أحدث إصدار من الكتيب والحصول على مزيد من المعلومات حول اعتماد FreeSync.

٣ إلام الدقة

صُمم جهاز العرض هذا للحصول على أفضل أداء عند استخدامه على مستوى الدقة الأصلية، ١٩٢٠ X
٠٨٠ بسرعة. عند تشغيل جهاز العرض بدقة مختلفة،

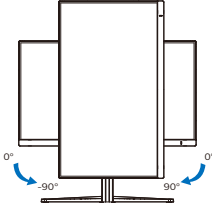

تحذير ⚠

- لتجنب تلف محتمل في الشاشة مثل تقشر اللوحة، تأكد من عدم إمالة الشاشة لأسفل بزاوية أكبر من ٥ درجات.
- اضغط على الشاشة أثناء ضبط زاويتها. أمسكها من الإطار فقط.

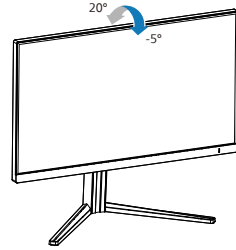

الدوران حول المحور

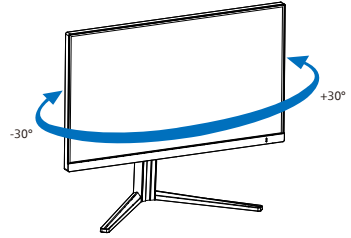

ضبط الارتفاع

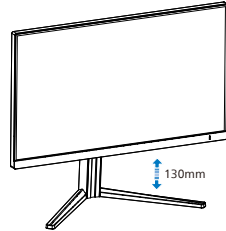

٣-٢ قم بإزالة مجموعة القاعدة من وحدة

تثبيت VESA

قبل البدء بفك قاعدة الشاشة، يرجى اتباع الإرشادات الموجودة أدناه لتجنب أي تلف أو إصابة محتملة.

١- ضع الشاشة بحيث يكون الوجه لأسفل على سطح أملس. توخ الحذر لتجنب خدش الشاشة أو إتلافها.

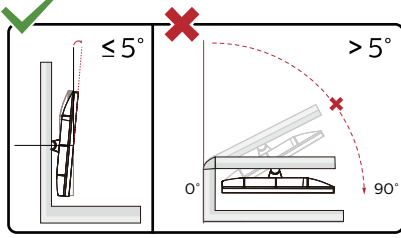
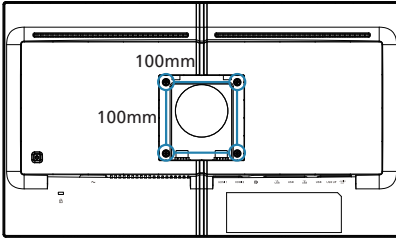

* قد يختلف تصميم الشاشة عن المبين في الرسوم التوضيحية.

تحذير ⚠

- لتجنب تلف محتمل في الشاشة مثل تقشر اللوحة، تأكد من عدم إمالة الشاشة لأسفل بزاوية أكبر من ٥ درجات.
- اضغط على الشاشة أثناء ضبط زاويتها. أمسكها من الإطار فقط.

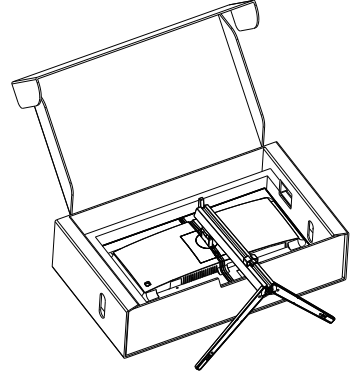

٢- أثناء الإبقاء على زر التحرير مضغوط، قم بإمالة القاعدة وتحريكها للخارج.

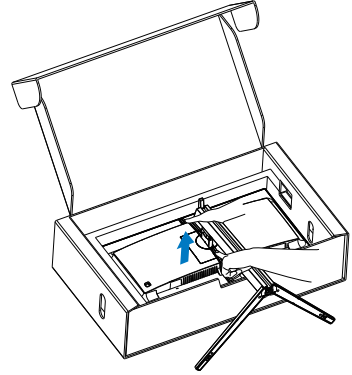

ملاحظة ⓘ

تقبل هذه الشاشة واجهة سناد التثبيت VESA متوافق بمقاس 100 مم × 100 مم. مسمار تثبيت 4م VESA. اتصل دائماً بالمصنِّع بخصوص التثبيت على الحائط.

٣- تحسين جودة الصورة

١-٣ SmartImage

١ ما هو؟

توفر SmartImage إعدادات مسبقة تعمل على تحسين عرض أنواع مختلفة من المحتويات، بالإضافة إلى ضبط الديناميكي للسطوع والتباين واللون والحدة في الوقت الحقيقي. سواء كنت تعمل مع تطبيقات النصوص أو تعرض الصور أو تشاهد الفيديو، توفر لك SmartImage من Philips أعلى أداء محسن لعرض الشاشة.

٢ لماذا احتاج إليه؟

ترغب في الحصول على شاشة تقدم لك أفضل عرض لجميع أنواع المحتويات المفضلة لديك، ويقوم برنامج SmartImage بضبط درجة السطوع والتباين واللون والحدة بشكل ديناميكي في الوقت الحقيقي لتحسين تجربة العرض على الشاشة الخاصة بك.

٣ كيف يعمل البرنامج؟

يعتبر SmartImage من تكنولوجيات Philips الحديثة والحصرية التي تقوم بتحليل المحتوى المعروض على شاشتك. واعتماداً على السيناريو الذي تحدده، يقوم SmartImage بالتحسين الديناميكي لدرجة التباين واللون والتشبع والحدة للصورة من أجل المحتويات المعروضة - كل هذا في الوقت الحقيقي بمجرد الضغط على زر واحد.

٤ كيف يتم تمكين SmartImage؟

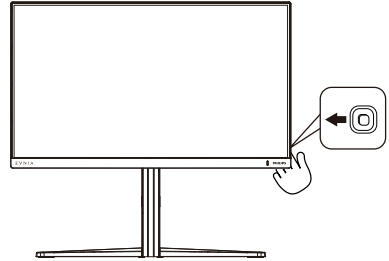

- ١- حرك زر التبديل إلى اليسار لتشغيل SmartImage على شاشة العرض.
 - ٢- التبديل إلى أعلى أو لأسفل لتحديد بين أوضاع smartImage.
 - ٣- ستبقى تعليمات SmartImage معروضة على الشاشة لمدة ٨ ثوانٍ أو يمكنك أيضاً تحريك زر التبديل إلى اليسار للتأكيد.
- توجد العديد من الخيارات: Standard (قياسي) و FPS و Racing (سباق) و RTS و (Movie) (أفلام) و LowBlue Mode (ضع أزرق منخفض) و EasyRead و Economy (اقتصادي) و SmartUniformity و Game ٢ و Game ١.

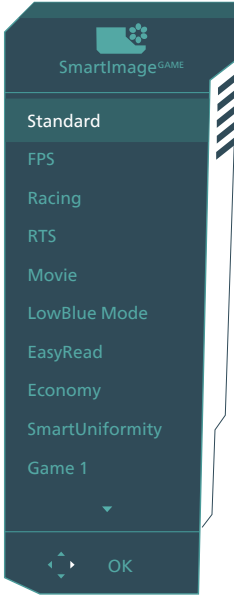

- **Standard (قياسي):** تحسين درجة سطوع النصوص أو تقليلها لزيادة درجة القابلية للقراءة وتقليل إجهاد العين. يعمل هذا الوضع بشكل خاص على تحسين القابلية للقراءة والإنتاجية عند التعامل مع جداول البيانات أو ملفات PDF أو المقالات التي تم مسحها أو أي تطبيقات مكتبية عامة أخرى.
- **FPS:** لتشغيل ألعاب FPS (تصويب من منظور الشخص الأول). يحسن تفاصيل المستوى الأسود للمظلمة.
- **Racing (سباق):** لتشغيل ألعاب السباق. يوفر استجابة أسرع وتشبعاً أكبر للألوان.

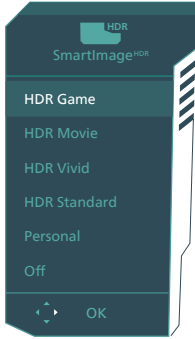

• **RTS**: لتشغيل ألعاب RTS (الاستراتيجية المتزامنة)، ويمكن تمييز جزء من اختيار المستخدم لألعاب RTS (من خلال SmartFrame). يمكن تعديل جودة الصورة للجزء المميز.

• **Movie (أفلام)**: السطوح القوي ونقاء الألوان العميق والتباين الديناميكي والحدة الشديدة كلها عوامل تساعد على عرض كافة التفاصيل في المناطق الأكثر إعتامًا من عروض الفيديو وذلك بدون إفساد الألوان في المناطق الساطعة مما يحافظ على القيم الطبيعية الديناميكية لعرض الفيديو المثالي.

• **LowBlue Mode (وضع أزرق منخفض)**:
LowBlue Mode (وضع أزرق منخفض) لدراسات سهلة مركزة على العيون والتي أظهرت أن الأشعة فوق البنفسجية قد تضر بالعين، وكذلك أشعة الضوء الأزرق ذات الطول الموجي القصير التي قد تضر بالعين وتؤثر على الرؤية بمرور الوقت. تم التطوير من أجل الرفاهية، يستخدم إعداد LowBlue Mode (وضع أزرق منخفض) من Philips تقنية برمجة ذكية لتقليل الأثر الضار للضوء الأزرق ذي الموجة القصيرة.

• **EasyRead**: يساعد على تحسين قراءة التطبيقات القائمة على النصوص، مثل الكتب الإلكترونية بصيغة PDF. من خلال استخدام طريقة خاصة تزيد من تباين محتوى النص ووضوح حدوده، يتم تحسين العرض لضمان تجربة قراءة خالية من الإجهاد من خلال ضبط سطوح الشاشة وتباينها ودرجة حرارة ألوانها.

• **Economy (الاقتصادي)**: من خلال هذا العرض، يتم ضبط السطوح والتباين والإضاءة الخلفية بشكل دقيق للحصول على العرض الذي يناسب التطبيقات المكتبية اليومية بالإضافة إلى توفير استهلاك الطاقة.

• **ميزة SmartUniformity**: يُعد تذبذب درجة السطوح والألوان في أجزاء مختلفة من الشاشة ظاهرة شائعة في شاشات عرض LCD. يُقدر التجانس النموذجي بحوالي 75%-80% ويتفعل ميزة SmartUniformity التي تقدمها Philips، يزيد تجانس شاشة العرض ليتعدى 95%. مما يوفر بدوره صورًا أكثر دقةً واقعيةً.

• **Game 1**: إعدادات المستخدم المفضلة المحفوظة كـ Game 1.

• **Game 2**: إعدادات المستخدم المفضلة المحفوظة كـ Game 2.

توجد العديد من الخيارات: HDR Game (ألعاب النطاق الديناميكي العالي) و HDR Movie (أفلام النطاق الديناميكي العالي) و HDR Vivid و HDR Standard و Personal (شخصي) و Off (إيقاف التشغيل).

• **HDR Game (ألعاب النطاق الديناميكي العالي)**: إعداد مثالي لتشغيل ألعاب الفيديو. وبفضل توفر ألوان بيضاء أكثر سطوعًا وألوان سوداء أكثر كُتنة، يمكنك عرض مشاهد ألعاب مشرقة والكشف عن تفاصيل أكثر وسهولة تحديد موضع الأعداء المختبئين في الأركان المظلمة والظلال.

• **HDR Movie (أفلام النطاق الديناميكي العالي)**: إعداد مثالي لمشاهدة أفلام HDR. يوفر تباينًا وسطوعًا أفضل لضمان تجربة مشاهدة أكثر واقعية وجذبًا.

• **HDR Vivid**: تحسين الألوان الحمراء والخضراء والزرقاء لمربيات مماثلة للواقع.

• **HDR Standard**: دعم HDR 10.

• **Personal (شخصي)**: عدّل الإعدادات المتوفرة في قائمة الصورة بحيث تلائم طابعك الشخصي.

• **Off (إيقاف تشغيل)**: عدم التحسين من خلال SmartImage HDR.

⊖ ملاحظة

إيقاف وظيفة HDR يرجى التعطيل من جهاز الإدخال ومحتواه.

قد يؤدي عدم اتساق إعدادات HDR بين جهاز الإدخال والشاشة إلى صور غير مرضية.

١ ما هو؟

هو تكنولوجيا فريدة تقوم بعمل تحليل ديناميكي للمحتوى المعروض، كما تقوم بتحسين التلقائي لنسبة تباين الشاشة للحصول على أعلى معدلات الوضوح والتمتع بالمشاهدة، بالإضافة إلى زيادة الإضاءة الخلفية للحصول على صور أكثر وضوحاً وسطوعاً أو تقليل الإضاءة الخلفية للحصول على عرض أوضح للصور ذات الخلفيات الداكنة.

٢ لماذا احتاج إليه؟

أنت ترغب في الحصول على أفضل وضوح للرؤية وأعلى مستوى من الراحة أثناء مشاهدة كل نوع من المحتويات. يتحكم SmartContrast بشكل ديناميكي في التباين، كما يقوم بضبط الإضاءة الخلفية للحصول على صور ألعاب وفيديو واضحة وحيوية وساطعة أو لعرض أكثر وضوحاً للنصوص وقابلية أكبر لقراءة الأعمال المكتبية. وعن طريق تخفيض استهلاك شاشتك للطاقة، فإنك توفر تكاليف الطاقة وتطيل من عمر شاشتك.

٣ كيف يعمل البرنامج؟

عندما تقوم بتنشيط SmartContrast سيقوم بتحليل المحتوى الذي تعرضه في الوقت الحقيقي وذلك لضبط الألوان والتحكم في كثافة الإضاءة الخلفية. ستقوم هذه الوظيفة بتحسين درجة التباين بشكل ديناميكي للحصول على المزيد من الترفيه عند عرض الفيديو أو تشغيل الألعاب.

AMD FreeSync™ - ٤ Premium

AMD
FreeSync
Premium

منذ فترة طويلة وتجربة اللعب على الكمبيوتر تعتبر غير مكتملة بسبب تحديث وحدة معالجة الرسومات (GPU) والشاشات في أوقات غير متناسقة. أحياناً يمكن لوحدة معالجة الرسومات (GPU) عرض عدد كبير من الصور الجديدة أثناء تحديث واحد للشاشة، ومن جهتها تعرض الشاشة أجزاء من كل صورة كصورة واحدة. وهذا ما يُعرف بـ «تمزق الصورة». يمكن للاعبين إصلاح مشكلة تمزق الصورة بفضل ميزة «v-sync»، إلا أنه بإمكان الصورة أن تصبح متقطعة نظراً إلى أن وحدة معالجة الرسومات (GPU) تنتظر جهاز العرض ليستدعي التحديث قبل إرسال صور جديدة.

يتم أيضاً خفض استجابة إدخال الماوس وإجمالي الإطارات بالثانية بواسطة v-sync. تلغي تقنية AMD FreeSync™ Premium كل هذه المشاكل عبر السماح لوحدة معالجة الرسومات (GPU) بتحديث جهاز العرض ما إن تجهز صورة جديدة. هذا الأمر يسمح للاعبين بالاستمتاع بتجربة ألعاب سلسلة وسريعة الاستجابة وخالية من التمزق.

يلي ذلك بطاقة رسومات متوافقة.

■ نظام التشغيل

Windows ١١/١٠/٨/٨

■ البطاقة الرسومية: R٩ ٣٠٠/٢٩٠ Series و R٧ ٢٦٠ Series

- AMD Radeon R٩ ٣٠٠ Series
- AMD Radeon R٩ Fury X
- AMD Radeon R٩ ٣٦٠
- AMD Radeon R٧ ٣٦٠
- AMD Radeon R٩ ٢٩٤X٢
- AMD Radeon R٩ ٢٩٠X
- AMD Radeon R٩ ٢٩٠
- AMD Radeon R٩ ٢٨٤
- AMD Radeon R٧ ٢٦٠X
- AMD Radeon R٧ ٢٦٠

■ كمبيوتر سطح المكتب A-Series بمعالج وواجهات برمجية متنقلة

- AMD A١٠ K-AMD ٧٨٩٠K
- AMD A١٠ K-AMD ٧٨٧٠K
- AMD A١٠ K-AMD ٧٨٤٠K
- AMD A١٠ -AMD ٧٨٠٠
- AMD A١٠ K-AMD ٧٧٠٠K
- AMD A٨ K-AMD ٧٦٧٠K
- AMD A٨ K-AMD ٧٦٤٠K
- AMD A٨ -AMD ٧٦٠٠
- AMD A٦ K-AMD ٧٤٠٠K
- AMD RX ٦٥٠٠ AMD RX
- AMD RX ٦٦٠٠ AMD RX
- AMD RX ٦٧٠٠ AMD RX
- AMD RX ٦٧٥٠ AMD RX
- AMD RX ٦٨٠٠
- AMD RX ٦٨٠٠ AMD RX
- AMD RX ٦٩٠٠ AMD RX

HDR - ٥

إعدادات HDR في نظام Windows ١١

الخطوات

١- انقر بزر الماوس الأيمن على سطح المكتب، وادخل إعدادات العرض

٢- حدد العرض/الشاشة

٣- اضبط الدقة على ١٩٢٠ x ١٠٨٠

٤- اضبط «HDR و WCG» على وضع التشغيل

٥- اضبط السطوح لمحتوى SDR

ملاحظة

يجب تثبيت إصدار Windows ١١؛ احرص دائماً على الترقية إلى أحدث إصدار.

استخدم الرابط أدناه للاطلاع على مزيد من المعلومات من موقع الويب الرسمي لشركة Microsoft.

<https://support.microsoft.com/en-au/hdr-advanced--١٠--windows/٤٠٤٠٢٦٢/help/color-settings>

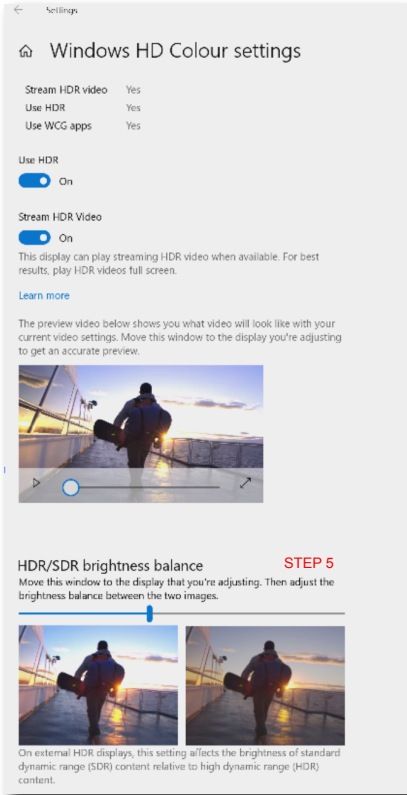

ملاحظة

لإيقاف وظيفة HDR يرجى التعطيل من جهاز الإدخال ومحتواه.

قد يؤدي عدم اتساق إعدادات HDR بين جهاز الإدخال والشاشة إلى صور غير مرضية.

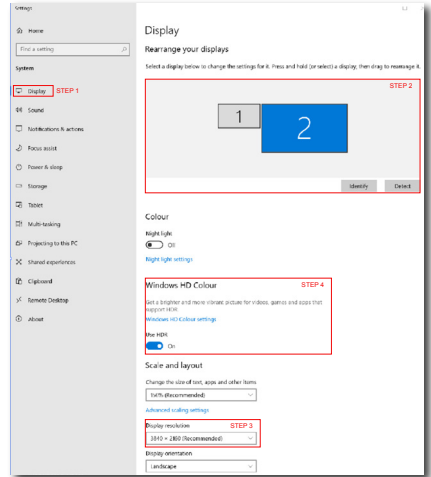

٦- تصاميم للحماية من متلازمة النظر إلى الكمبيوتر (CVS)

ننيزي علأ داهج! نم ةيامحلل Philips ءشاش تممؤص تارتسفل رتوي بمكلا مامأ سولجل نم جتانلا ءدنتم ةينمز ءشاش مءختساو ءيلاتلا تاميلعتلا عبتا لوصولاو ءيلاعفب قاهرإل ليلقتل Philips ءورذلا علأ لمعلأ ءيحاتناب

1. إضاءة البيئة المناسبة:

- لثامم دادع! علأ ءئيبلأ ءءاض! طبض! ءءاض! بنجتو ،ءشاشلا عوطس ءجرذل سكعت ال يتلا حطسأل او تنس يرولفلأ ءءوضلا نم رذق ربكأ
- ءجرد علأ نيابتلاو عوطسلا طبض! ءبس انم

2. عادات العمل الجيدة:

- ءشاشلا مءختسا يف طارفالأ يدوي دق لصفأ ،اذل ؛ننيزي علأ بعت علأ أراكنت رثكالأ ءري صقلأ تاحارتسالا ؛أراكنت لقلأا ءليوطلا تاحارتسالا علأ نوكنت نأ حجري ؛لاثملا ليبس علأ دعب ءئاقد 10 علأ 5 نم ءدمل ءحارتسالا ءقيقد 60 علأ 50 نم ءشاشلا مءختسا ءقيقد 15 ءحارتسالا نم لصفأ ءلصاوتم نياعتاس لك
- ننيزي ابتم تافاسم علأ ءايشأ علأ رظنا ءشاشلا يف ءليوط ءدم زيكرتلا دعب
- قفرب امهبلقو ننيزي علأ قلغأ ءاخرتسالل

• انثأ أي دار! ننيزي علأ شمرل ررك لمعل

- ننيزي ابتم تافاسم علأ ءايشأ علأ رظنا ماملل سألل لمأو قفرب ءبقرلا ددم دعب فيفختل نيبنجل علأ ءلخللو ملأا

3. الوضعية المثالية للعمل

- ننيزي ابتم تافاسم علأ ءايشأ علأ رظنا ءافترا علأ ءشاشلا ءي ءضو طبضرا دعب لكل وطل نيبسانم ءيوازو

4. اختر شاشة Philips المريحة للعينين.

- ننيزي ابتم تافاسم علأ ءايشأ علأ رظنا ءتمتت :ءولل ءداضملأ ءشاشلا دعب علأ ءردقلاب ءولل ءداضملأ ءشاشلا ءءزلما تاسالك عنال نم ءءافكب دحلأ يف ببستت يتلا ءابتنال ءتت شملأو ننيزي علأ داهج!
- ننيزي ابتم تافاسم علأ ءايشأ علأ رظنا شاعتراال عنم ءينقتب ميماصت دعب شاعتراال ليلقتو عوطسلا ميظنتل ءانثأ ءحارلا نم ديزمب ءاتمستالل ءدهاشملأ
- ننيزي ابتم تافاسم علأ ءايشأ علأ رظنا دق :قرزالأ ءوضلا ضفخ ءضو دعب داهج! يف قرزالأ ءوضلا ببستي ءضو ءيحمأ يتات انه نمو ،ننيزي علأ "LowBlue" قرزالأ ءوضلا ضفخ ننيزي عت كل حيتي يذلا Philips نم ءوضلا حيشرتل ءفلتخم تايوتسم لمعلأ فق او مل ءباجتسالل قرزالأ ءءونتملا
- ننيزي ابتم تافاسم علأ ءايشأ علأ رظنا "EasyRead" ءلمسلا ءءارقلأ ءضو دعب ءءارقب هيبش ءءارق ءبجرت نمضي رثكالأ ءدهاشم رفويو ءيقرولا طئاسولا ءليوطلا قئاثولا عم لمعتلا ءانثأ ءحار ءشاشلا علأ

٧- المواصفات الفنية

| الصور/العرض | |
|---|----------------------------------|
| IPS | نوع لوحة الشاشة |
| W-LED | الإضاءة الخلفية |
| ٢٤,٥ بوصة (٦٢,٢ سم) | حجم اللوحة |
| ٩:١٦ | النسبة الباعية |
| ٠,٢٨٣٢ (أفقي) مم × ٠,٢٨٠٢ (رأسي) مم | عرض البكسل |
| ١٠٠٠:١ | نسبة التباين (نموجية) |
| ١٩٢٠ × ١٠٨٠ @ ٦٠ Hz | الحد الأقصى للدقة |
| ١٩٢٠ × ١٠٨٠ @ ٢٤٠ Hz (HDMI) | الدقة القصوى |
| ١٩٢٠ × ١٠٨٠ @ ٢٨٠ Hz (DP) | |
| ١٧٨° (أفقي) / ١٧٨° (رأسي) عند C/R > 10 | زاوية العرض |
| Smartimage Game/Smartimage HDR | تحسين الصورة |
| ٤٨ Hz - ٢٤٠ Hz (HDMI) | معدل التجديد الرأسي |
| ٤٨ Hz - ٢٨٠ Hz (DP) | |
| ٣٠ KHz - ٢٧٤ KHz (HDMI) | التردد الأفقي |
| ٣٠ KHz - ٣١٠ KHz (DP) | |
| نعم | sRGB |
| نعم | وميض حر |
| نعم | وضع أزرق منخفض |
| ١٦,٧ (RGB) M (bits-٨) | ألوان العرض |
| نعم | AMD FreeSync™ Premium |
| نعم | EasyRead |
| نعم | SmartUniformity |
| نعم | دلتا E |
| نعم | HDR |
| نعم | تحديث للبرنامج الثابت عبر الأثير |
| الاتصال | |
| HDMI ١ و ٢ و DisplayPort | إشارة الإدخال |
| ٢ x HDMI ٢,٠ (١,٤ HDCP, ٢,٢ HDCP) ١ x DisplayPort ١,٤ (١,٤ HDCP, ٢,٢ HDCP) ١ منافذ إخراج الصوت ١ x USB-B (المنبع) ٤ x USB-A (downstream with x٢ fast charge BC) (١,٢ A/V) (١,٥ A/V) | الموصلات |
| مزامنة منفصلة | إشارة الإدخال |
| USB | |
| ١ x USB UP (المنبع) ٤ x USB-A (٢,٢ fast charge B.C downstream with x٢) | USB منافذ |
| ١ x USB-A ٢ x USB-A (٢,٢ fast charge B.C) (١,٥ A/V) up to ٧,٥W | توصيل الطاقة |
| ١ x USB-A: USB ٣,٢ (Gen) ٥ Gbps | USB فائقة السرعة |

| الملاءمة | | | |
|---|---|--|--|
| لغات البيانات المعروضة على الشاشة (OSD) | الإنجليزية والألمانية والإسبانية واليونانية والفرنسية والإيطالية والمجرية والهولندية والبرتغالية والبرتغالية البرازيلية، والبولندية والروسية والسويدية والفنلندية والتركية والتشيكية، والأوكرانية، والصينية المبسطة، والصينية التقليدية الصينية واليابانية والكورية | | |
| مميزات الملاءمة الأخرى | تثبيت VESA (١٠٠ × ١٠٠ مم)، قفل Kensington | | |
| توافق التوصيل والتشغيل | Mac OS X ،٨/٨،١/١٠/١١ Windows ،sRGB ،DDC/CI | | |
| الحامل | | | |
| الميل | ٢٠+ / ٥- درجة | | |
| الدوران حول المحور | ٣٠+ / ٣٠- درجة | | |
| ضبط الارتفاع | ١٣٠ مم | | |
| المحور | ٩٠+ / -٩٠ درجة | | |
| الطاقة | | | |
| استهلاك الطاقة | الجهد الكهربائي لإدخال التيار المتردد عند ١٠٠ فولت تيار متردد، ٦٠ هرتز | الجهد الكهربائي لإدخال التيار المتردد عند ١١٥ فولت تيار متردد، ٦٠ هرتز | الجهد الكهربائي لإدخال التيار المتردد عند ٢٣٠ فولت تيار متردد، ٥٠ هرتز |
| التشغيل العادي | ١٨،٨ وات (النموذجي) | ١٨،٧ وات (النموذجي) | ١٨،٨ وات (النموذجي) |
| السكون (وضع الاستعداد) | ٠،٥ وات (النموذجي) | ٠،٥ وات (النموذجي) | ٠،٥ وات (النموذجي) |
| وضع إيقاف التشغيل | ٠،٣ وات (النموذجي) | ٠،٣ وات (النموذجي) | ٠،٣ وات (النموذجي) |
| الانبعاث الحراري* | الجهد الكهربائي لإدخال التيار المتردد عند ١٠٠ فولت تيار متردد، ٦٠ هرتز | الجهد الكهربائي لإدخال التيار المتردد عند ١١٥ فولت تيار متردد، ٦٠ هرتز | الجهد الكهربائي لإدخال التيار المتردد عند ٢٣٠ فولت تيار متردد، ٥٠ هرتز |
| التشغيل العادي | ٦٤،١٦ وحدة حرارية / الساعة (النموذجي) | ٦٣،٨٢ وحدة حرارية / الساعة (النموذجي) | ٦٤،١٦ وحدة حرارية / الساعة (النموذجي) |
| السكون (وضع الاستعداد) | ١،٧١ وحدة حرارية / الساعة (النموذجي) | ١،٧١ وحدة حرارية / الساعة (النموذجي) | ١،٧١ وحدة حرارية / الساعة (النموذجي) |
| وضع إيقاف التشغيل | ١،٠٢ وحدة حرارية / الساعة (النموذجي) | ١،٠٢ وحدة حرارية / الساعة (النموذجي) | ١،٠٢ وحدة حرارية / الساعة (النموذجي) |
| مؤشر مصباح التشغيل | وضع التشغيل: أبيض، وضع الاستعداد/السكون: أبيض (وميض) | | |
| مصدر الطاقة | مدمج، ١٠٠-٢٤٠ فولت تيار متردد، ٦٠/٥٠ هرتز | | |
| الأبعاد | | | |
| المنتج بالحامل | ٥٥٧ × ٥٠٨ × ٢٣٩ مم | | |
| (العرض × الارتفاع × البعد) | | | |
| المنتج بدون الحامل | ٥٥٧ × ٣٣١ × ٦٤ مم | | |
| (العرض × الارتفاع × البعد) | | | |
| المنتج مع التغليف | ٧٣٠ × ٤٢٠ × ١٨٨ مم | | |
| (العرض × الارتفاع × البعد) | | | |
| الوزن | | | |
| المنتج بالحامل | ٤،٦٤ كجم | | |
| المنتج بدون الحامل | ٣،٣٠ كجم | | |
| المنتج مع التغليف | ٧،٦٠ كجم | | |
| ظروف التشغيل | | | |
| نطاق درجات الحرارة (التشغيل) | من ٠ درجة مئوية إلى ٤٠ درجة مئوية | | |
| الرطوبة النسبية (التشغيل) | ٢٠٪ إلى ٨٠٪ | | |
| الضغط الجوي (التشغيل) | ٧٠٠ حتى ١٠٦٠ مائة باسكال | | |
| نطاق درجات الحرارة (بدون تشغيل) | ٢٠- درجة مئوية إلى ٦٠ درجة مئوية | | |

| | |
|---------------------------------|---|
| الرطوبة النسبية (بدون تشغيل) | ١٠٪ إلى ٩٠٪ |
| الضغط الجوي (بدون تشغيل) | ٥٠٠ حتى ١٠٦٠ مائة باسكال |
| الظروف البيئية والطاقة | |
| تقييد المواد الخطرة | نعم |
| التغليف | ١٠٠٪ قابل لإعادة التدوير |
| المواد الخاصة | مبيت خال تماماً من بولي فينيل الكلوريد (PVC) ومثبتات اللهب البرومية (BFR) |
| الحماية | |
| اللون | رمادي داكن |
| التشطيب | الملمس |

⊖ ملاحظة

- ١- تخضع هذه البيانات للتغير دون إشعار مسبق. انتقل إلى www.philips.com/support لتنزيل أحدث إصدار من الكتيب.
- ٢- تحتوي العبوة على ورقات معلومات SmartUniformity و Delta.
- ٣- لتحديث البرنامج الثابت الخاص بالشاشة لأحدث إصدار؛ يرجى تنزيل برنامج SmartControl من خلال موقع ويب Philips. من الضروري الاتصال بشبكة عند تحديث البرنامج الثابت على الأثير عبر (OTA) SmartControl.

١-٧ الدقة والأوضاع المحددة مسبقًا

ملاحظة

تجدر الإشارة إلى أن شاشة العرض تعمل بشكل أفضل عند استخدام الدقة الأصلية التي تبلغ 1920 x 1080 بيسرعة . للحصول على أفضل جودة عرض، يُرجى اتباع هذه الدقة الموصى بها.

لضمان العرض بأفضل أداء، يرجى التأكد دائمًا من قدرة بطاقة الرسومات التي تستخدمها على الوصول إلى درجة الدقة القصوى ومعدل التحديث الأقصى لهذه الشاشة من Philips.

| التردد الأفقي (كيلو هرتز) | الدقة | التردد العمودي (هرتز) |
|------------------------------|-------------|--------------------------|
| 31.47 | 720 x 400 | 70.09 |
| 31.47 | 640 x 480 | 59.94 |
| 35.00 | 640 x 480 | 66.67 |
| 37.86 | 640 x 480 | 72.81 |
| 37.50 | 640 x 480 | 75.00 |
| 35.16 | 800 x 600 | 56.25 |
| 37.88 | 800 x 600 | 60.32 |
| 46.88 | 800 x 600 | 75.00 |
| 48.08 | 800 x 600 | 72.19 |
| 47.73 | 832 x 624 | 74.55 |
| 48.36 | 1024 x 768 | 60.00 |
| 56.48 | 1024 x 768 | 70.07 |
| 60.02 | 1024 x 768 | 75.03 |
| 44.77 | 1280 x 720 | 59.86 |
| 60 | 1280 x 960 | 60 |
| 63.89 | 1280 x 1024 | 60.02 |
| 79.98 | 1280 x 1024 | 75.03 |
| 67.50 | 1920 x 1080 | 60.00 |
| 135.00 | 1920 x 1080 | 120.00 |
| 274.52 | 1920 x 1080 | 240.00 |
| 310.80 | 1920 x 1080 | 280.00 (DP) |

٨- إدارة الطاقة

إذا كان لديك بطاقة عرض مثبتة أو برنامج مثبت على الكمبيوتر متوافق مع المعيار VESA DPM، فيمكن أن تقلل الشاشة تلقائيًا من استهلاكها للطاقة عند التوقف عن الاستخدام. في حالة اكتشاف إدخال بواسطة لوحة المفاتيح أو الماوس أو أي جهاز إدخال آخر، سيتم "تنشيط" الشاشة بشكل تلقائي. يوضح الجدول التالي استهلاك الطاقة والإشارات الخاصة بميزة التوفير التلقائي للطاقة:

| تعريف إدارة الطاقة | | | | | |
|--------------------|------------------------------------|------------------|------------------|---------------|------------------------|
| لون الإضاءة | الطاقة المستخدمة | المزامنة الرأسية | المزامنة الأفقية | الفيديو | وضع VESA |
| أبيض | ١٨,٧ وات (نوع) ٦٨,٥ وات (بحد أقصى) | نعم | نعم | تشغيل | تنشيط |
| أبيض (وميض) | ٠,٥ واط (نوع) | لا | لا | إيقاف التشغيل | السكون (وضع الاستعداد) |
| إيقاف التشغيل | ٠,٣ واط (نوع) | - | - | إيقاف التشغيل | وضع إيقاف التشغيل |

ويتم استخدام الخطوات التالية لقياس استهلاك الطاقة لهذه الشاشة.

- الدقة الطبيعية: ١٩٢٠ x ١٠٨٠
- التباين: ٥٠٪
- السطوع: ٧٠٪
- حرارة اللون: ٦٥٠٠k مع نمط أبيض كامل

ملاحظة

تخضع هذه البيانات للتغير دون إشعار مسبق.

٩- خدمة العملاء والضمان

٩-١ نهج عيوب البكسل في الشاشات المسطحة

Philips من

تسعى Philips جاهدة إلى تقديم منتجات بأعلى جودة. وتستخدم الشركة مجموعة من أفضل عمليات التصنيع المتقدمة في الصناعة كما تطبق مراقبة صارمة للجودة. مع ذلك، في بعض الأحيان لا يمكن تجنب عيوب البكسل أو البكسل الفرعي في لوحات TFT المستخدمة في الشاشات المسطحة. ولا يمكن لأي مصنع ضمان أن كافة اللوحات ستكون خالية من عيوب البكسل، إلا أن شركة Philips توفر ضمانًا بشأن إصلاح أو استبدال أية شاشة بها عدد غير مقبول من العيوب بموجب الضمان. يوضح هذا الإشعار الأنواع المختلفة من عيوب البكسل ويحدد مستويات العيوب المقبولة لكل نوع. ولكي يستوفي هذا المنتج معايير الأهلية للإصلاح أو الاستبدال بموجب الضمان، يجب أن يتجاوز عدد عيوب البكسل على لوحة TFT هذه المستويات المقبولة. على سبيل المثال، لا تعتبر النسبة الأقل من ٤.٠٠٠٠٪ من البكسل الفرعي على الشاشة عيبًا. علاوة على ذلك، تضع Philips معايير جودة أعلى لأنواع معينة أو مجموعات معينة من عيوب البكسل والتي يمكن ملاحظتها أكثر من عيوب أخرى. يُعتبر هذا النهج صالحًا على مستوى العالم.

أنواع عيوب البكسل

تظهر عيوب البكسل والبكسل الفرعي بأشكال مختلفة على الشاشة. وهناك فئتان من عيوب البكسل وأنواع عديدة من عيوب البكسل الفرعي بكل فئة.

عيوب النقطة الساطعة

تظهر عيوب النقطة الساطعة على هيئة وحدات بكسل أو وحدات بكسل فرعية مضيئة بصفة دائمة أو "قيد التشغيل". بعبارة أخرى، تكون النقطة الساطعة عبارة عن وحدة بكسل فرعية مضيئة على الشاشة عند عرض نموذج معتم. هناك ثلاثة أنواع من عيوب النقطة الساطعة.

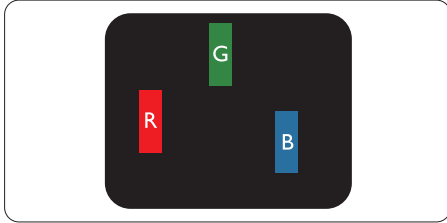

إضاءة وحدة بكسل فرعية باللون الأحمر أو الأخضر أو الأزرق.

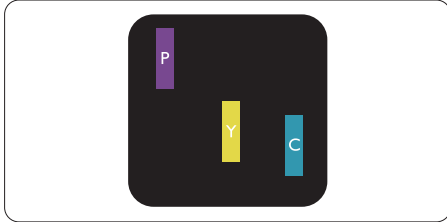

إضاءة وحدتي بكسل فرعيين متجاورين:
 - أحمر + أزرق = بنفسجي
 - أحمر + أخضر = أصفر
 - أخضر + أزرق = كايان (أزرق فاتح)



إضاءة ثلاث وحدات بكسل فرعية متجاورة (وحدة بكسل واحدة بضاء).

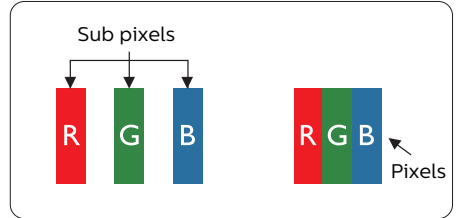

وحدات البكسل والبكسل الفرعي

تتألف وحدة البكسل أو عنصر الصورة من ثلاث وحدات بكسل فرعية من الألوان الأساسية الأحمر والأخضر والأزرق. وتتكون الصورة الواحدة من عدد من وحدات البكسل. عند إضاءة كافة وحدات البكسل الفرعية لوحدة بكسل، تظهر وحدات البكسل الثلاث الفرعية الملونة معًا كوحدة بكسل واحدة بضاء. وعندما تكون جميعها معتمة، تظهر وحدات البكسل الثلاث الفرعية الملونة معًا كوحدة بكسل واحدة سوداء. أما التوليفات الأخرى من وحدات البكسل الفرعية المضيئة والمعتمة فتظهر كوحدات بكسل فردية لألوان أخرى.

⊖ ملاحظة

يجب أن يكون سطوع النقطة الساطعة الحمراء أو الزرقاء زائدًا عن ٥٠٪ من النقاط المجاورة بينما يجب أن يكون سطوع النقطة الساطعة الخضراء زائدًا عن ٣٠ في المائة من النقاط المجاورة.

عيوب النقطة المعتمة

تظهر عيوب النقطة المعتمة على هيئة وحدات بكسل أو وحدات بكسل فرعية معتمة بصفة دائمة أو "متوقفة عن التشغيل". بعبارة أخرى، تكون النقطة المعتمة بمثابة وحدة بكسل فرعية منطفئة على الشاشة عند عرض نموذج فاتح. وهذه هي عيوب النقطة المعتمة.

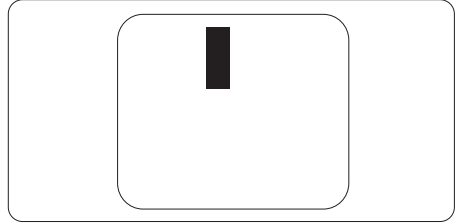

تقارب عيوب البكسل

نظرًا لأن عيوب البكسل والبكسل الفرعي من نفس النوع القريبة من عيب آخر تكون أكثر ملاحظة، تحدد شركة Philips قيم التسامح الخاصة بتقارب عيوب البكسل.

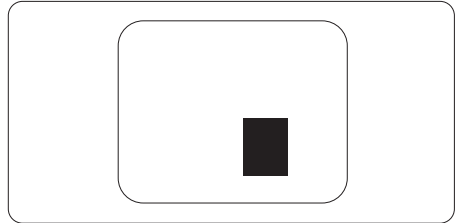

قيم تسامح عيوب البكسل

لكي يستوفي أحد المنتجات معايير الأهلية للإصلاح أو الاستبدال بسبب عيوب البكسل أثناء فترة الضمان، يجب أن تحتوي لوحة TFT الموجودة في شاشة Philips المسطحة على عيوب بكسل أو بكسل فرعي تتجاوز قيم التسامح المسردة في الجدول التالي.

| المستوى المقبول | عيوب النقطة الساطعة |
|-----------------|---|
| ٢ | إضاءة وحدة بكسل فرعية واحدة |
| ١ | إضاءة وحدتي بكسل فرعيتين متجاورتين |
| ٠ | إضاءة ثلاث وحدات بكسل فرعية متجاورة (وحدة بكسل واحدة) |
| أقل من ١٥ ملم | المسافة بين عيبي نقطة ساطعة* |
| ٢ | إجمالي عيوب النقطة الساطعة بكافة الأنواع |
| المستوى المقبول | عيوب النقطة المعتمة |
| ٣ أو أقل | وحدة بكسل فرعية معتمة واحدة |
| ٢ أو أقل | ٢ وحدات بكسل فرعية متجاورة معتمة |
| ٠ | ٣ وحدات بكسل فرعية متجاورة معتمة |
| أقل من ١٥ ملم | المسافة بين عيبي نقطة معتمة* |
| ٣ أو أقل | إجمالي عيوب النقطة المعتمة بكافة الأنواع |
| المستوى المقبول | إجمالي عيوب النقطة |
| ٥ أو أقل | إجمالي عيوب النقطة الساطعة أو المعتمة بكافة الأنواع |

⊖ ملاحظة

١ أو ٢ عيب بكسل فرعي متجاور = ١ عيب نقطة

٢-٩ خدمة العملاء والضمان

لمعلومات تغطية الضمان ومتطلبات الدعم الإضافي السارية على منطقتك، يرجى التفضل بزيارة موقع الويب www.philips.com/support أو اتصل بمركز خدمة عملاء Philips المحلي.

لتمديد الضمان، إذا كنت ترغب في تمديد فترة الضمان العامة، يتم تقديم مجموعة خدمة خارج الضمان من خلال مركز الخدمة المعتمد لدينا.

النسبة إلى فترة الضمان، الرجاء الرجوع إلى بيان الضمان في دليل المعلومات المهمة.

إذا كنت ترغب في الاستفادة من هذه الخدمة، يرجى التأكد من شراء الخدمة خلال ٣٠ يومًا من تاريخ الشراء الأصلي. خلال فترة الضمان الممتدة، تتضمن الخدمة الاتقاط والإصلاح وخدمة الإعادة، إلا أن المستخدم سوف يكون مسؤولاً عن جميع التكاليف المستحقة.

إذا لم يتمكن شريك الخدمة المعتمد من تنفيذ الإصلاحات المطلوبة في إطار مجموعة تمديد الضمان المقدمة، فإننا سوف نجد حلاً بديلاً بالنسبة لك، إذا كان ذلك ممكناً، وحتى فترة الضمان الممتدة التي اشتريتها.

يرجى الاتصال بمندوب خدمة عملاء Philips لدينا أو مركز الاتصال المحلي (عن طريق رقم خدمة المستهلك) لمزيد من التفاصيل.

رقم مركز خدمة عملاء Philips مدرج أدناه.

| | | |
|------------------------------|------------------------------|------------------------------|
| • فترة ضمان قياسية محلية | • فترة ضمان ممتدة | • إجمالي فترة الضمان |
| • تعتمد على المناطق المختلفة | • + عام واحد | • فترة ضمان قياسية محلية + ١ |
| • + ٢ عامان | • فترة ضمان قياسية محلية + ٢ | |
| • + ٣ عامان | • فترة ضمان قياسية محلية + ٣ | |

**مطلوب دليل الشراء الأصلي وضمان الشراء الممتد.

📌 ملاحظة

رجى الرجوع إلى دليل المعلومات الهامة للتعرف على الخط الساخن الإقليمي للدعم الفني، والمتاح على صفحة موقع دعم فيليبس.

١٠- استكشاف الأخطاء وإصلاحها والأسئلة المتداولة

١٠-١ استكشاف المشكلات وإصلاحها

تتعامل هذه الصفحة مع المشكلات التي يستطيع المستخدم تصحيحها. في حالة استمرار المشكلة بعد أن تقوم بتجربة هذه الحلول، اتصل بممثل خدمة عملاء Philips.

١ المشكلات الشائعة

بلا صورة (ضوء LED غير مضاء)

- تأكد من توصيل سلك الطاقة في منفذ إخراج الطاقة وفي اللوحة الخلفية للشاشة.
- تأكد أولاً من أن زر الطاقة في الجانب الخلفي من الشاشة مضبوط على وضع إيقاف التشغيل "OFF" ثم اضغط عليه لضبطه على وضع التشغيل "ON".

بلا صورة (مصباح التشغيل غير مضاء)

- تأكد من تشغيل الكمبيوتر الخاص بك.
- تأكد من توصيل كبل الإشارة بشكل صحيح إلى الكمبيوتر الخاص بك.
- تأكد من عدم وجود أي عُقد مثنية بكبل الشاشة على جانب التوصيل. إذا كانت الإجابة نعم، فقم باستبدال الكبل.
- قد تكون ميزة "توفير الطاقة" قيد التشغيل

الشاشة تقول

Check cable connection

- تأكد من توصيل كبل شاشة العرض بشكل صحيح إلى الكمبيوتر الخاص بك. (راجع أيضًا "دليل التشغيل السريع").
- افحص لتتحقق مما إذا كان كبل شاشة العرض به عُقد مثنية أم لا.
- تأكد من تشغيل الكمبيوتر الخاص بك.

علامات ظاهرة للدخان أو الشرارة.

- لا تقم بتنفيذ أي خطوات لاستكشاف الأخطاء وإصلاحها
- قم بقطع اتصال الشاشة عن مصدر الطاقة الرئيسي فوراً لسلامتك
- اتصل بمندوب خدمة عملاء Philips بشكل فوري.

٢ مشكلات الصور

الصورة تهتز على الشاشة

- تأكد من أن كبل الإشارة متصل بأمان بشكل صحيح إلى لوحة الرسومات أو الكمبيوتر.

الصور تظهر مشوشة أو باهتة أو داكنة جدًا

- قم بضبط التباين والسطوع باستخدام العناصر التي تظهر على الشاشة.

بقاء "الصور اللاقحة" أو "الإجهاد" أو "الصور المخفية" بعد إيقاف تشغيل الطاقة.

- قد يؤدي العرض المستمر لفترة زمنية ممتدة للصور الساكنة أو الثابتة إلى "الإجهاد"، الذي يعرف أيضًا بـ "الصور اللاقحة" أو "الصور المخفية". يعتبر كل من "الإجهاد" أو "الصور اللاقحة" أو "الصور المخفية" من الظواهر المعروفة في تكنولوجيا لوحات LCD. في معظم الحالات، تختفي ظاهرة "الإجهاد" أو "الصور اللاقحة" أو "الصور المخفية" بشكل تدريجي عبر فترة زمنية بعد أن يتم إيقاف تشغيل الطاقة.

- يجب أن تقوم دائماً بتنشيط برنامج شاشة التوقف عندما تترك شاشة العرض بلا مراقبة.

- لا بد دوماً من القيام بتحديث الشاشة بشكل دوري إذا كانت شاشة LCD ستعرض محتوى ثابت لا يتغير.

- قد يؤدي عدم تنشيط شاشة توقف أو تطبيق تحديث للشاشة بشكل دوري إلى حدوث أعراض خطيرة لظاهرة "الحرق الداخلي"، أو "الصور اللاقحة" أو "ظل الصورة"، والتي لن تختفي ولن يمكن معالجتها. الضمان الخاص بك لا يغطي الضرر المذكور أعلاه.

الصورة تظهر مشوهة، النص غامض أو ضبابي.

- اضبط دقة شاشة الكمبيوتر على نفس وضع دقة الشاشة الأصلية الموصى بها.

ظهور نقاط خضراء وحمراء وزرقاء وداكنة وبيضاء على الشاشة

- تعتبر النقاط المتبقية خصائص عادية للكريستال السائل المستخدم في التقنيات المعاصرة، فيرجى مراجعة نهج البكسل لمزيد من التفاصيل.

* إضاءة مصباح "التشغيل" شديد القوة لدرجة مزعجة

- يمكنك ضبط إضاءة "التشغيل" من خلال إعداد "مصباح التشغيل" الموجود في أدوات التحكم ضمن قائمة العناصر المعروضة على الشاشة.

- الحصول على المزيد من المساعدة، راجع معلومات الاتصال بالخدمة المدرجة في دليل المعلومات المهمة واتصل بممثل خدمة عملاء Philips.

* تختلف الوظيفة وفقاً للعرض.

س ٤:

كيف أقوم بضبط الدقة؟

الإجابة:

يتم تحديد معدلات الدقة المتوفرة حسب بطاقة الفيديو أو برنامج تشغيل الرسومات والشاشة. يمكنك تحديد الدقة المطلوبة ضمن Windows® Control Panel (لوحة تحكم Windows®) من خلال Monitor properties (خصائص الشاشة).

س ٥:

ماذا أفعل في حالة التعثر عند إجراء تعديلات على الشاشة عن طريق شاشة (OSD)؟

الإجابة:

يمكنك ببساطة الضغط على الزر (موافق)، ثم تحديد "Reset" (إعادة تعيين) لاستعادة جميع إعدادات المصنع الأصلية.

س ٦:

هل شاشة LCD مضادة للخدوش؟

الإجابة:

بوجه عام، يوصى بالألا يتعرض سطح اللوحة للصددمات الشديدة، كما يجب حمايته من الأجسام الحادة أو الصلبة. عند التعامل مع الشاشة، تأكد من عدم وجود ضغط أو قوة على جانب سطح اللوحة. قد يؤثر هذا الأمر على شروط الضمان الخاصة بك.

س ٧:

كيف يمكنني تنظيف سطح شاشة LCD؟

الإجابة:

للتنظيف العادي، استخدم قطعة نظيفة وناعمة من القماش. للتنظيف الشامل، الرجاء استخدام كحول الأيزوبروبيل. لا يجب استخدام السوائل الأخرى مثل كحول الأبيثيل أو الإيثانول أو الأسيتون أو الهيكسان وما إلى ذلك.

س ٨:

هل يمكن تغيير إعداد لون الشاشة؟

الإجابة:

نعم، يمكنك تغيير إعداد الألوان من خلال عناصر التحكم المعروضة على الشاشة OSD حسب الإجراءات التالية:

- اضغط على (موافق) لإظهار قائمة البيانات المعروضة على الشاشة (OSD)
- اضغط على "Down Arrow" (السهم لأسفل) لتحديد الخيار (اللون) ثم اضغط على (موافق) لإدخال إعداد اللون، توجد ثلاثة إعدادات أدناه.

١- Color Temperature (درجة حرارة اللون):

Native و 5000K و 6500K و 7500K

و 8200K و 9300K و 11500K. من خلال

الإعدادات التي تقع ضمن النطاق 5000K ألف،

تظهر اللوحة "هادئة مع درجة لون أحمر مائل

للأبيض"، بينما مع درجة حرارة 11500K ألف

تظهر الشاشة "معتدلة مع درجة لون أزرق تميل إلى

الأبيض".

س ١:

عند تركيب الشاشة ما الذي ينبغي القيام به إذا ظهرت رسالة "Cannot display this video mode" (لا يمكن عرض وضع الفيديو الحالي) على الشاشة؟

الإجابة:

الدقة الموصى بها لهذه الشاشة: ١٩٢٠ x ١٠٨٠ في .

- قم بإلغاء توصيل كافة الكبلات، ثم قم بتوصيل الكمبيوتر الخاص بك إلى الشاشة التي كنت تستخدمها مسبقاً.
- في القائمة "ابدأ" الخاصة بـ Windows، حدد الإعدادات/لوحة التحكم. في نافذة Control Panel (لوحة التحكم) حدد أيقونة Monitor (الشاشة). من داخل نافذة Monitor Control Panel (لوحة تحكم الشاشة) حدد علامة التبويب Settings (الإعدادات). وتحت علامة تبويب setting (الإعداد)، في المربع المسمى "desktop area" (ناحية سطح المكتب) حرك الشريط الجانبي إلى ١٩٢٠ x ١٠٨٠ بكسل.
- قم بفتح Advanced Properties (الخصائص المتقدمة) وتعيين معدل التحديث عند ، ثم انقر فوق موافق.
- قم بإعادة تشغيل الكمبيوتر وكرر الخطوات ٢ و ٣ للتحقق من تعيين الكمبيوتر على ١٩٢٠ x ١٠٨٠ عند .
- قم بإيقاف تشغيل الكمبيوتر الخاص بك، وقم بفصل توصيل الشاشة القديمة وقم بتوصيل شاشة Philips LCD.
- قم بتشغيل الشاشة، ثم قم بتشغيل الكمبيوتر الخاص بك.

س ٢: ما هو معدل التحديث الموصى به لشاشة LCD؟

الإجابة:

يبلغ معدل التحديث الموصى به لشاشات LCD ٦٠ هرتز، في حالة وجود أي تشويش في الشاشة، يمكنك ضبطها حتى ٧٥ هرتز لتزرى ما إذا كان هذا الأمر سيؤدي إلى إزالة التشوش.

س ٣:

ما المقصود بملفات .inf و .icm؟ كيف أثبتت برامج التشغيل (.inf و .icm)؟

الإجابة:

هذه هي ملفات برامج تشغيل الشاشة. قد يطلب منك الكمبيوتر التابع لك تثبيت برامج تشغيل الشاشة (ملفات .inf و .icm). عند تركيب الشاشة للمرة الأولى. اتبع التعليمات في دليل المستخدم، وسيتم تثبيت برامج تشغيل الشاشة (ملفات .inf و .icm) تلقائياً.

إذا كانت شاشة LCD ستعرض محتوى ثابت لا يتغير.

⚠ تحذير

لن تختفي أعراض "الإجهاد" أو "الصورة اللاحقة" أو "الصور المخفية" الحادة ولا يمكن إصلاحها. الضمان الخاص بك لا يغطي الضرر المذكور أعلاه.

س ١٢: لماذا لا يتم عرض النص الحاد على شاشتي، ولكن يتم عرض أحرف مسننة؟

الإجابة: تعمل شاشة LCD بشكل أفضل في دقة العرض الأصلية ١٩٢٠ x ١٠٨٠ في . للحصول على أفضل عرض، يرجى استخدام هذه الدقة.

س ١٣: كيف أقفل/أفتح قفل المفتاح النشط لدي؟

الإجابة: فضلاً اضغط على ⏴ لمدة عشر ثوانٍ لفتح/لقفل قفل المفتاح النشط، وبإلقيام بذلك سوف تظهر أمامك على الشاشة رسالة "تنبيهية" لتظهر حالة القفل/فتح القفل كما توضح الأشكال الاضاحية الواردة أدناه.

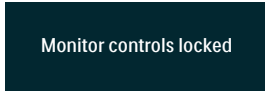
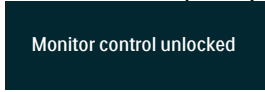

س ١٤: أين يمكنني العثور على دليل المعلومات المهمة الوارد في EDFU؟

الإجابة: لإجابة: يمكن تنزيل دليل المعلومات المهمة من صفحة الدعم بموقع Philips على الويب.

٢- sRGB: هذا إعداد قياسي لضمان تبادل الألوان بشكل صحيح بين الأجهزة المختلفة (مثل الكاميرات الرقمية وشاشات العرض والطابعات وأجهزة المسح الضوئي وغير ذلك).

٣- User Define (تحديد بمعرفة المستخدم): يستطيع المستخدم اختيار إعداد اللون الذي يفضله/تفضله عن طريق ضبط اللون الأحمر والأخضر والأزرق.

⊖ ملاحظة

مقياس لون الضوء المشع من جسم أثناء تسخينه. يتم التعبير عن هذا القياس بمعايير المقياس المطلق، (درجة كلفن). درجات حرارة كلفن المنخفضة مثل ٢٠٠٤K تكون حمراء؛ بينما درجات الحرارة الأعلى مثل ٩٣٠٠K تكون زرقاء. درجة الحرارة المتعادلة تكون بيضاء عند ٦٥٠٤K.

س ٩: هل يمكنني توصيل شاشة LCD الخاصة بي بأي جهاز كمبيوتر أو محطة عمل أو جهاز Mac؟

الإجابة: نعم. تعتبر جميع شاشات LCD من Philips متوافقة مع أجهزة الكمبيوتر وأجهزة MAC ومحطات العمل القياسية. قد تحتاج إلى وجود محول كبل لتوصيل الشاشة بنظام Mac الخاص بك. يرجى الاتصال بممثل مبيعات Philips للحصول على المزيد من المعلومات.

س ١٠: هل شاشات LCD من Philips متوافقة مع معيار التوصيل والتشغيل؟

الإجابة: نعم، الشاشات متوافقة مع ميزة "التشغيل والتوصيل" في أنظمة التشغيل Windows ٨/٨.١/٨.١.

س ١١: ما هو الالتصاق للصور أو الإجهاد أو الصورة اللاحقة أو الصور المخفية في لوحات LCD؟

الإجابة: قد يؤدي العرض المستمر لفترة زمنية ممتدة للصور الساكنة أو الثابتة إلى "الإجهاد"، الذي يعرف أيضاً بـ "الصورة اللاحقة" أو "الصورة المخفية". يعتبر كل من "الإجهاد" أو "الصورة اللاحقة" أو "الصور المخفية" من الظواهر المعروفة في تكنولوجيا لوحات LCD. في معظم الحالات، تختفي ظاهرة "الإجهاد" أو "الصورة اللاحقة" أو "الصور المخفية" بشكل تدريجي عبر فترة زمنية بعد أن يتم إيقاف تشغيل الطاقة. يجب أن تقوم دائماً بتنشيط برنامج شاشة التوقف عندما تترك الشاشة بلا مراقبة. لا بد دوماً من القيام بتحديث الشاشة بشكل دوري



حقوق الطبع والنشر عام ٢٠٢٣ لشركة TOP Victory Investments Ltd. جميع الحقوق محفوظة.

تم تصنيع هذا المنتج وطرحه في السوق بواسطة - أو نيابة عن - شركة Top Victory Investments Ltd أو إحدى الشركات التابعة لها، وشركة Koninklijke Philips N.V. هي الضامن في ما يتعلق بهذا المنتج. Philips Shield Emblem و Philips علامتان تجاريتان مسجلتان لشركة Koninklijke Philips N.V. بموجب ترخيص.

الإصدار: 25M2N5200E1T