

# PHILIPS

Slúchadlá  
na uši

Séria 1000

TAT1209



## Používateľská príručka

Zaregistrujte si svoj výrobok a získajte podporu na lokalite  
[www.philips.com/support](http://www.philips.com/support)

# Obsah

<b>1</b>	<b>Dôležité bezpečnostné pokyny</b>	<b>2</b>	<b>7</b>	<b>Poznámka</b>	<b>12</b>
	Bezpečnosť pri počúvaní	2		Vyhlásenie o zhode	12
	Všeobecné informácie	2		Likvidácia starého výrobku a batérie	12
<b>2</b>	<b>Vaše bezdrôtové slúchadlá do uší True</b>	<b>4</b>		Odstránenie vstavanej batérie	12
	Čo obsahuje balenie	4		Informácie týkajúce sa životného prostredia	13
	Ďalšie zariadenia	4		Oznámenie o súlade	13
	Prehľad bezdrôtových slúchadiel True	5	<b>8</b>	<b>Ochranné známky</b>	<b>15</b>
<b>3</b>	<b>Začíname</b>	<b>6</b>	<b>9</b>	<b>Často kladené otázky</b>	<b>16</b>
	Nabíjanie batérie	6			
	Ako ich nosiť	7			
	Prvé spárovanie slúchadiel do uší so zariadením Bluetooth	7			
	Párovanie slúchadiel do uší s ďalším zariadením Bluetooth	8			
<b>4</b>	<b>Používanie slúchadiel do uší</b>	<b>9</b>			
	Pripojenie slúchadiel do uší k zariadeniu Bluetooth	9			
	Zapnutie/vypnutie napájania	9			
	Spravovanie hovorov a hudby	9			
	Hlasový asistent	10			
	Herný režim (režim nízkeho oneskorenia)	10			
	Stav svetelnej LED kontrolky na slúchadlách do uší	10			
	Stav svetelnej LED kontrolky na nabíjacom puzdre	10			
<b>5</b>	<b>Obnovenie nastavení slúchadiel do uší</b>	<b>11</b>			
<b>6</b>	<b>Technické parametre</b>	<b>11</b>			

# 1 Dôležité bezpečnostné pokyny

## Bezpečnosť pri počúvaní



### Nebezpečenstvo

- Aby ste predišli poškodeniu sluchu, obmedzte počúvanie cez slúchadlá na uši pri vysokej hlasitosti a hlasitosť nastavte na bezpečnú úroveň. Čím vyššia hlasitosť, tým kratšia bezpečná doba počúvania.

Pri používaní slúchadiel na uši dbajte na dodržiavanie nasledovných pokynov.

- Počúvajte pri správnych úrovniach hlasitosti na primerané časové obdobie.
- Dávajte pozor, aby ste hlasitosť stále nezvyšovali podľa toho, ako sa váš sluch prispôbuje.
- Hlasitosť nezvyšujte tak vysoko, že nebudete počuť, čo sa okolo vás deje.
- V potenciálne nebezpečných situáciách by ste mali byť opatrní alebo dočasne prerušiť používanie.
- Nadmerný akustický tlak z miniatúrnych slúchadiel do uší a slúchadiel na uši môže spôsobiť stratu sluchu.
- Používanie slúchadiel na uši založených na obidvoch ušiach sa neodporúča počas jazdy s motorovým vozidlom, čo môže byť v niektorých oblastiach protizákonné.
- Z bezpečnostných dôvodov sa počas premávky alebo v potenciálne nebezpečných prostrediach vyhýbajte rozptyľovaniu hudbou alebo telefonickými hovormi.

## Všeobecné informácie

Zabránenie poškodeniu alebo nesprávnej funkčnosti:

### Upozornenie

- Slúchadlá na uši nevystavujte nadmernému teplu.
- Slúchadlá na uši nenechajte spadnúť.
- Slúchadlá na uši nesmú byť vystavené kvapkajúcej alebo striekajúcej vode. (Pozrite si stupeň ochrany krytom IP konkrétneho výrobku)
- Zabráňte ponoreniu slúchadiel na uši do vody.
- Slúchadlá na uši nenabíjajte, keď je konektor alebo zásuvka vlhká.
- Nepoužívajte žiadne čistiace prostriedky na báze alkoholu, čpavku, benzénu ani abrazívne čistiace prostriedky.
- Slúchadlá na uši pravidelne čistite čistou a navlhčenou handričkou - obzvlášť zvukovody a otvory pre mikrofón - a zabráňte usadzovaniu nečistôt, ako napríklad pot a ušný maz.
- Ak sa vo zvukovodoch, vetracích otvoroch alebo otvoroch pre mikrofón hromadia akékoľvek kvapky potu alebo vody, hladina zvuku sa dočasne zníži alebo úplne preruší. Toto nie je porucha. Slúchadlá na uši dôkladne vysušte mäkkou navlhčenou handričkou. Alebo vymeňte ušné nástavce, zvukovody otočte nadol a slúchadlami jemne poklepkajte približne päť minút na suchej handričke alebo podobnej podložke, aby sa odstránila voda, ktorá je v nich nahromadená.
- Pred nabíjaním a používaním sa uistite, či sú slúchadlá na uši úplne suché. Na čistenie nepoužívajte jednorazové tampóny alebo iné prostriedky namočené v alkohole.
- Vstavaná batéria sa nesmie vystavovať nadmernému teplu, ako napríklad slnečné žiarenie, oheň a podobne.
- Pri nesprávnej výmene batérie hrozí nebezpečenstvo výbuchu. Batérie vymeňte iba za rovnaký alebo rovnocenný typ.
- Kryt nabíjacieho slotu musí byť zatvorený, aby sa dosiahol stanovený stupeň ochrany krytom IP.
- Likvidácia batérie jej odhodením do ohňa, v horúcej rúre alebo mechanickým rozdrvením môže viesť k výbuchu.
- Ponechanie batérie v prostredí s veľmi vysokou teplotou môže viesť k výbuchu alebo vytečeniu horľavej kvapaliny alebo k úniku plynu.
- Vystavenie batérie extrémne nízkemu tlaku vzduchu môže viesť k výbuchu alebo vytečeniu horľavej kvapaliny alebo k úniku plynu.
- Pri výmene batérie za nesprávny typ hrozí nebezpečenstvo závažného poškodenia slúchadiel na uši a batérie, napríklad v prípade niektorých lítiových typov batérií).

- Ak sa hlavová súprava nepoužíva dlhšiu dobu, úroveň nabitia nabíjateľnej batérie začne klesať. Ak chcete zabrániť klesaniu úrovne jej nabitia, aspoň raz za tri mesiace ju úplne nabíte.
- Aby sa predišlo nebezpečenstvu požiaru, toto zariadenie sa môže nabíjať iba prostredníctvom externého zdroja napájania, ktorého výstup musí zodpovedať PS1 (s výstupnou kapacitou menej ako 15 W).

#### Prevádzkové a skladovacie teploty a vlhkosť

- Výrobok skladujte na mieste, kde je teplota v rozmedzí od -20 °C (-4 °F) a 50 °C (122 °F) s relatívnou vlhkosťou až 90 %.
- Výrobok prevádzkujte na mieste, kde je teplota v rozmedzí od 0 °C (32 °F) a 45 °C (113 °F) s relatívnou vlhkosťou až 90 %.
- Výdrž batérie sa môže skrátiť v podmienkach s vysokou alebo nízkou teplotou.

## 2 Vaše bezdrôtové slúchadlá do uší True

Gratulujeme vám k vášmu nákupu a vítajte v Philips! Aby ste mohli plne využiť výhody podpory, ktorú spoločnosť Philips ponúka, zaregistrujte si svoj výrobok na [www.philips.com/support](http://www.philips.com/support). S týmito bezdrôtovými slúchadlami do uší Philips True môžete:

- Užívať pohodlné bezdrôtové hovory handsfree
- Užívať a ovládať hudbu bezdrôtovo
- Prepínať medzi hovormi a hudbou



Sprievodca rýchlym spustením



Záruka



Leták s bezpečnostnými pokynmi

### Čo obsahuje balenie

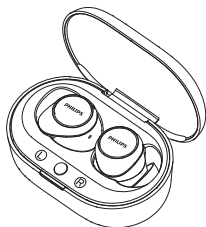

Bezdrôtové slúchadlá do uší Philips True  
Philips TAT1209



Špunty do uší, 3 párov



Nabíjací kábel Type-C (iba na nabíjanie)

### Ďalšie zariadenia

Mobilný telefón alebo zariadenie (napr. prenosný počítač, tablet, adaptéry Bluetooth, MP3 prehrávače atď.), ktoré podporuje technológiu Bluetooth, a je kompatibilné so slúchadlami do uší.

## Prehľad bezdrôtových slúchadiel True

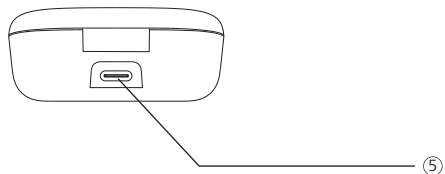
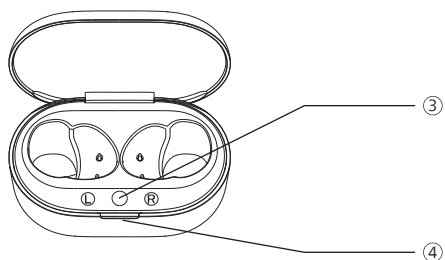
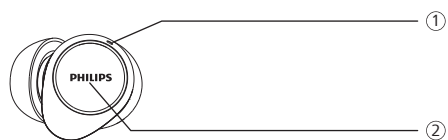

- ① Svetelná LED kontrolka (slúchadlá do uší)
- ② Viacfunkčný dotykový panel (MFT)
- ③ Tlačidlo párovania s Bluetooth
- ④ Svetelná LED kontrolka (stav batérie alebo nabíjania)
- ⑤ Nabíjací slot USB-C

# 3 Začíname

## Nabíjanie batérie

### Poznámka

- Slúchadlá na uši pred používaním vložte do nabíjacieho puzdra a batériu nabíjajte po dobu 2 hodín na jej optimálnu kapacitu a výdrž.
- Používajte iba originálny nabíjací kábel USB-C, aby nedošlo k žiadnemu poškodeniu.
- Hovor ukončíte pred nabíjaním. Slúchadlá do uší sa po pripojení na nabíjanie vypnú.
- Ak sa hlavová súprava nepoužíva dlhšiu dobu, úroveň nabitia nabíjateľnej batérie začne klesať. Ak chcete zabrániť klesaniu úrovne jej nabitia, aspoň raz za tri mesiace ju úplne nabite.

## Nabíjacie puzdro

Jeden koniec kábla USB-C zapojte do nabíjacieho puzdra a druhý koniec zapojte do elektrickej zásuvky.

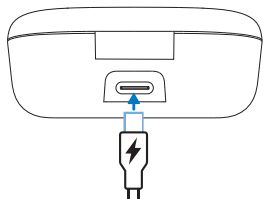

### Odporúčanie

- Nabíjacie puzdro slúži ako prenosná záložná batéria na nabíjanie slúchadiel do uší. Keď je nabíjacie puzdro úplne nabité, slúchadlá do uší úplne dobije 2-krát.

## Slúchadlá do uší

Slúchadlá do uší vložte do nabíjacieho puzdra.

- Slúchadlá do uší sa začnú nabíjať a svieti biela svetelná LED kontrolka
- Keď sú slúchadlá do uší úplne nabité, biela svetelná kontrolka zhasne

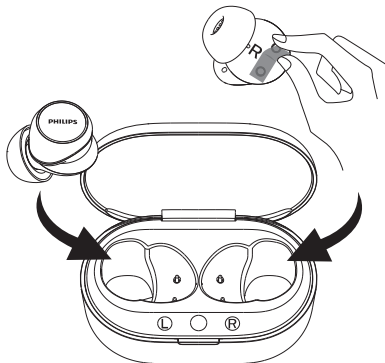

### Odporúčanie

- Úplné nabitie pomocou kábla USB zvyčajne trvá 2 hodiny (pre slúchadlá do uší alebo nabíjacie puzdro).

## Ako ich nosiť

Pre optimálne nasadenie zvolte vhodnú koncovku do uší

Tesné nasadenie zabezpečí najlepšiu kvalitu zvuku a potlačenie šumu.

- 1 Otestujte, ktorá koncovka do ucha vám zabezpečí najlepší zvuk a pohodlie pri nosení.
- 2 Silikónové slúchadlá do uší sa dodávajú v 3 veľkostiach: veľké, stredné a malé.

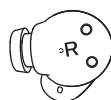
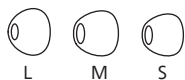

### Vloženie slúchadiel do uší

- 1 Skontrolujte ľavú alebo pravú orientáciu slúchadiel do ucha.
- 2 Slúchadlá vložte do uší a mierne ich otáčajte, kým sa nedosiahne bezpečné nasadenie.

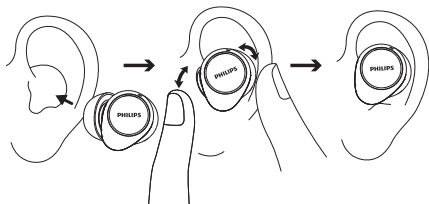

## Prvé spárovanie slúchadiel do uší so zariadením Bluetooth

- 1 Skontrolujte, či sú slúchadlá do uší úplne nabité a vypnuté.
- 2 Otvorte veko na nabíjacom puzdre a slúchadlá do uší budú v režime párovania a pripravené na pripojenie.
  - ↳ Na oboch slúchadlách do uší budú striedavo blikať biela a modrá svetelná LED kontrolka
  - ↳ Slúchadlá do uší sú teraz v režime párovania a pripravené na spárovanie so zariadením Bluetooth (napr. mobilný telefón)
- 3 V zariadení Bluetooth zapnite funkciu Bluetooth.
- 4 Párovanie slúchadiel do uší so zariadením Bluetooth si pozrite v návode na obsluhu zariadenia Bluetooth.

### Poznámka

- Ak slúchadlá do uší nenájdu po zapnutí žiadne predtým pripojené zariadenie Bluetooth, prepnite ich do režimu párovania (slúchadlá do uší vložte do puzdra, zatvorte kryt a na puzdre stlačte tlačidlo a podržte ho stlačené na 3 sekundy).



Nasledovný príklad uvádza spôsob párovania slúchadiel do uší so zariadením Bluetooth.

- 1 V zariadení Bluetooth zapnite funkciu Bluetooth a zvolte **Philips TAT1209**.
- 2 Po zobrazení výzvy zadajte heslo slúchadiel do uší „0000“ (4 nuly). Heslo nie je potrebné zadať pre zariadenia s verziou Bluetooth 3.0 alebo vyššou.



Philips TAT1209

## Jedno slúchadlo do ucha (režim Mono)

Ak chcete slúchadlá do ucha používať v mono režime, z nabíjacieho puzdra vyberte buď pravé, alebo ľavé slúchadlo do ucha. Slúchadlo do ucha sa automaticky zapne.

### Poznámka

- Z nabíjacieho puzdra vyberte druhé slúchadlo do ucha a automaticky sa navzájom spárujú.

## Párovanie slúchadiel do uší s ďalším zariadením Bluetooth

Ak chcete spárovať ďalšie zariadenie Bluetooth so slúchadlami do uší, stačí ich prepnúť do režimu párovania (slúchadlá do uší vložte do puzdra, zatvorte kryt a na puzdre stlačte tlačidlo a podržte ho stlačené na 3 sekundy) a potom zistíte druhé zariadenie ako pri normálnom párovaní.

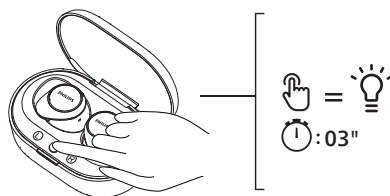

### Poznámka

- Slúchadlá do uší majú v pamäti uložené 4 zariadenia. Ak skúsíte spárovať viac ako 4 zariadenia, prvé spárované zariadenie je nahradené novým zariadením.

# 4 Používanie slúchadiel do uší

## Pripojenie slúchadiel do uší k zariadeniu Bluetooth

- 1 V zariadení Bluetooth zapnite funkciu Bluetooth.
- 2 Otvorte viečko na nabíjacom puzdre.
  - ↳ Bliká modrá svetelná LED kontrolka.
  - ↳ Slúchadlá do uší vyhľadajú naposledy pripojené zariadenie Bluetooth a automaticky sa k nemu pripoja. Ak nie je k dispozícii naposledy pripojené zariadenie, slúchadlá do uší vyhľadajú druhé naposledy pripojené zariadenie a znova sa k nemu pripoja.



### Odporúčanie

- Ak po zapnutí slúchadiel do uší zapnete v zariadení Bluetooth funkciu Bluetooth, v zariadení budete musieť prejsť do ponuky Bluetooth a slúchadlá do uší pripojiť k zariadeniu manuálne.



### Poznámka

- V niektorých zariadeniach Bluetooth nemusí byť pripojenie automatické. V takom prípade musíte v zariadení prejsť do ponuky Bluetooth a slúchadlá do uší pripojiť k zariadeniu Bluetooth manuálne.

## Zapnutie/vypnutie napájania

Úloha	MFT	Prevádzka
Zapnutie slúchadiel do uší		Zapnutia nabíjacieho puzdra jeho otvorením
Vypnutie slúchadiel do uší		Vypnutie nabíjacieho puzdra jeho otvorením

## Spravovanie hovorov a hudby

### Ovládanie hudby

Úloha	MFT	Prevádzka
Prehrávanie a pozastavenie hudby	Pravé slúchadlo do ucha	Dvakrát ťuknúť
Ďalšia skladba	Pravé slúchadlo do ucha	Trojité ťuknutie
Predchádzajúca skladba	Ľavé slúchadlo do ucha	Trojité ťuknutie
Nastaviť hlasnosť +	Pravé slúchadlo do ucha	Ťuknite raz a potom dlho ťuknite
Nastaviť hlasnosť -	Ľavé slúchadlo do ucha	Ťuknite raz a potom dlho ťuknite
Zapnúť/vypnú dynamické basové tóny	Ľavé slúchadlo do ucha	Ťuknúť a podržať

## Ovládanie hovoru

Úloha	MFT	Prevádzka
Prevziať/ukončiť hovor	Pravé/ľavé slúchadlo do ucha	Jedno ťuknutie
Hovor zavesiť/odmietnuť	Pravé/ľavé slúchadlo do ucha	Dvakrát ťuknúť

## Hlasový asistent

Úloha	MFT	Prevádzka
Zapnutie funkcie Hlasový asistent (Siri/Google)	Pravé slúchadlo do ucha	Po pípnutí pokračujte v ťukaním
Vypnutie funkcie Hlasový asistent	Pravé slúchadlo do ucha	Jedno ťuknutie

## Herný režim (režim nízkeho oneskorenia)

Úloha	MFT	Prevádzka
Herný režim zapnúť/vypnúť	Ľavé slúchadlo do ucha	Dvakrát ťuknúť

## Stav svetelnej LED kontrolky na slúchadlách do uší

Stav slúchadiel do uší	Svetelná kontrolka
Slúchadlá do uší sú pripojené k zariadeniu Bluetooth	Biela svetelná LED kontrolka blikne raz
Slúchadlá do uší sú pripravené na párovanie	Striedavo blikajú modrá a biela svetelná kontrolka LED
Slúchadlá do uší sú zapnuté, ale nie sú pripojené k zariadeniu Bluetooth	Biela svetelná LED kontrolka blikne každú sekundu (po uplynutí 3 minút sa automaticky vypne)
Slabá batéria (slúchadlá do uší)	Biela svetelná LED kontrolka 3-krát blikne každých 5 sekúnd
Batéria je úplne nabitá (nabíjacie puzdro)	Skontrolujte svetelnú LED kontrolku na puzdre

## Stav svetelnej LED kontrolky na nabíjacom puzdre

Počas nabíjania	Svetelná kontrolka
Slabá batéria	Svieti žltá svetelná LED kontrolka
Relatívna výdrž batérie	Svieti biela svetelná LED kontrolka

Počas prevádzky a viečko je otvorené	Svetelná kontrolka
Slabá batéria	Biela svetelná LED kontrolka pomaly bliká v 4 cykloch
Relatívna výdrž batérie	Nesvieti

## 5 Obnovenie nastavení slúchadiel do uší

Ak sa vám vyskytne akýkoľvek problém s párovaním alebo pripojením, vykonaním nasledovného postupu môžete obnoviť nastavenie svojich slúchadiel do uší na predvolené továrenské nastavenia.

- 1 V zariadení Bluetooth prejdite do ponuky Bluetooth a zo zoznamu zariadení odstráňte **Philips TAT1209**.
- 2 V zariadení Bluetooth vypnite funkciu Bluetooth.
- 3 Slúchadlá do uší vráťte do nabíjacieho puzdra a otvorte viečko.
- 4 Tlačidlo na puzdre stlačte dvakrát.
- 5 Postupujte podľa krokov v časti „Prevádzka slúchadiel do uší - pripojenie slúchadiel do uší k zariadeniu Bluetooth.“
- 6 Slúchadlá do uší spárujte so svojim zariadením Bluetooth a vyberte **Philips TAT1209**.

Ak slúchadlá do uší nereagujú, hardvér svojich slúchadiel do uší môžete resetovať vykonaním nižšie uvedených krokov.

- Slúchadlá do uší vráťte do nabíjacieho puzdra a otvorte viečko. Na puzdre stlačte tlačidlo a podržte ho stlačené na viac ako 10 sekúnd.

## 6 Technické parametre

- Doba prehrávanie hudby: 6 + 12 hodín
- Pohotovostná doba: 200 hodín
- Doba nabíjania: 2 hodín
- Lítium-iónová 40 mAh batéria, lítium-iónová 300 mAh batéria v nabíjacom puzdre
- Verzia Bluetooth: 5.3
- Kompatibilné profily Bluetooth:
  - HFP (profil Hands-Free)
  - Profil A2DP (Advanced Audio Distribution Profile)
  - Profil AVRCP (Audio Video Remote Control Profile)
- Podporované zvukové kodeky: SBC
- Kmitočtové pásmo: 2,402 - 2,480 GHz
- Výkon vysielajúca: < 10 dBm
- Prevádzkový dosah: Až do 10 metrov
- Port USB-C na nabíjanie
- Výstraha pri slabej batérii: k dispozícii



### Poznámka

- Špecifikácie podliehajú zmene bez oznámenia.

# 7 Poznámka

## Vyhlasenie o zhode

TP Vision Europe B.V. týmto vyhlasuje, že tento výrobok je v súlade so základnými požiadavkami a ďalšími príslušnými ustanoveniami smernice RED 2014/53/EU a UK Radio Equipment Regulations SI 2017 No 1206. Toto vyhlásenie o zhode nájdete na lokalite [www.philips.com/support](http://www.philips.com/support).

## Likvidácia starého výrobku a batérie



Tento produkt je navrhnutý a vyrobený z vysokokvalitných materiálov a súčastí, ktoré možno recyklovať a znova použiť.



Tento symbol na produkte znamená, že sa naň vzťahuje európska smernica č. 2012/19/EU.



Tento symbol znamená, že v tomto produkte je vstavaná nabíjateľná batéria, na ktorú sa vzťahuje európska smernica č. 2013/56/EU a nesmie sa likvidovať spolu s bežným domovým odpadom. Dôrazne vám odporúčame, aby ste svoj produkt odniesli na schválené zberné miesto alebo do servisného strediska spoločnosti Philips na odborné odstránenie nabíjateľnej batérie. Informujte sa o miestnom systéme separovaného zberu elektrických a elektronických zariadení a nabíjateľných batérií. Dodržiavajte miestne predpisy a tento produkt a nabíjateľné batérie

nikdy nelikvidujte spolu s bežným domovým odpadom. Správna likvidácia starých produktov a nabíjateľných batérií pomôže zabrániť negatívnym dopadom na životné prostredie a ľudské zdravie.

## Odstránenie vstavanej batérie

Ak sa vo vašej krajine nenachádza žiadny systém na zber a recykláciu elektronických výrobkov, životné prostredie môžete chrániť tak, že zo slúchadiel do uší pred ich likvidáciou vyberiete batérie.

- Batérie musia byť pred vybratím odpojené od nabíjacieho puzdra.

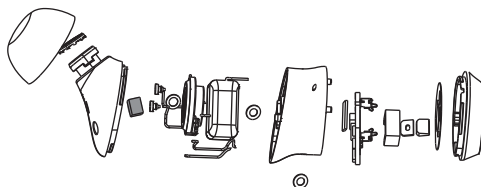

- Pred vybratím batérie sa musí od nabíjacieho puzdra odpojiť nabíjací kábel USB.

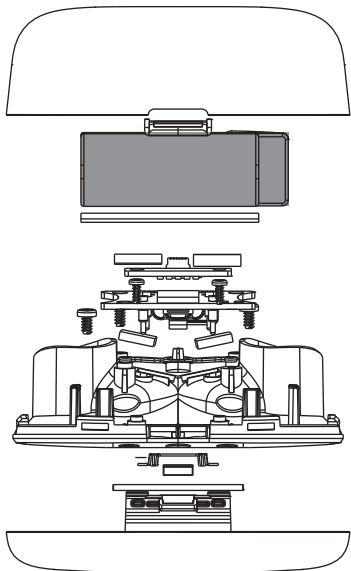

## Informácie týkajúce sa životného prostredia

Zariadené neboli všetky potrebné obaly. Snažili sme sa, aby sa všetky obaly dali ľahko rozdeliť do troch materiálových skupín: lepenka (škatuľa), polystyrénová pena (nárazník) a polyetylén (vrecká, ochranná penová platňa).

Tento systém obsahuje materiály, ktoré možno recyklovať a znova použiť, ak ich rozoberie špecializovaná spoločnosť. Dodržiavajte miestne nariadenia týkajúce sa likvidácie obalových materiálov, vybitých batérií a starého zariadenia.

## Oznámenie o súlade

Toto zariadenie vyhovuje predpisom FCC, časť 15. Prevádzka podlieha nasledovným dvom podmienkam:

- 1. Toto zariadenie nesmie spôsobovať škodlivé rušenie, a**
- 2. Toto zariadenie musí akceptovať akékoľvek prijaté rušenie vrátane toho, ktoré môže spôsobiť nežiadúcu prevádzku.**

### Predpisy FCC

Toto zariadenie bolo testovaná, pričom bolo zistené, že vyhovuje obmedzeniam pre digitálne zariadenia triedy B podľa časti 15 predpisov FCC. Tieto obmedzenia sú navrhnuté tak, aby poskytovali primeranú ochranu proti škodlivému rušeniu v obytných budovách. Toto zariadenie zaručuje, používa a môže vyžarovať rádiovú frekvenciu a, ak nie je nainštalované a prevádzkované podľa návodu na použitie, môže spôsobovať škodlivé rušenie rádiových komunikácií.

Neexistuje však žiadna záruka, že k rušeniu nebude dochádzať v príslušnom zariadení. Ak toto zariadenie nespôsobuje škodlivé rušenie rozhlasového alebo televízneho príjmu, čo možno zistiť vypnutím a zapnutím zariadenia, používateľovi sa odporúča skúsiť opraviť toto rušenie vykonaním jedného alebo viacerých nasledujúcich opatrení:

- Zmeniť orientáciu prijímacej antény alebo ju premiestniť.
- Zvýšiť odstup zariadenia od prijímača.
- Zariadenie zapojiť do elektrickej zásuvky v inom okruhu, ako ten, do ktorého je zapojený prijímač.
- Požiadajte o pomoc predajcu alebo skúseného rádiového/televízneho opravára.

### **Vyhlásenie FCC o vystavení žiareniu:**

Toto zariadenie vyhovuje obmedzeniam vystavenia žiareniu FCC, ktoré sú stanovené pre nekontrolované prostredie. Tento vysielač nesmie byť umiestnený ani prevádzkovaný spolu s akoukoľvek inou anténou alebo vysielačom.

**Upozornenie:** Používateľ je upozornený, že vykonanie zmien alebo úprav, ktoré príslušná strana zodpovedná za zhodu výslovne neschválila, by mohlo viesť k zrušeniu jeho oprávnenia prevádzkovať toto zariadenie.

### **Kanada:**

Toto zariadenie obsahuje nelicencovaný vysielač(-e)/prijímač(-e), ktorý vyhovuje štandardu RSS nelicencovaných rádových zariadení kanadskej agentúry Innovation, Science and Economic Development. Prevádzka podlieha nasledovným dvom podmienkam: (1) Toto zariadenie nesmie spôsobovať škodlivé rušenie. (2) Toto zariadenie musí akceptovať akékoľvek prijaté rušenie vrátane toho, ktoré môže spôsobiť nežiadúcu prevádzku.  
CAN ICES-003(B)/NMB-003(B)

### **Vyhlásenie o vystavení žiareniu IC:**

Toto zariadenie vyhovuje kanadským obmedzeniam vystavenia žiareniu, ktoré sú stanovené pre nekontrolované prostredia. Tento vysielač nesmie byť umiestnený ani prevádzkovaný spolu s akoukoľvek inou anténou alebo vysielačom.

# 8 Ochranné známky

---

## Bluetooth

Slovná ochranná známka Bluetooth® a logá sú registrované ochranné známky vo vlastníctve spoločnosti Bluetooth SIG, Inc. a spoločnosť MMD Hong Kong Holding Limited ich môže kedykoľvek používať na základe licencie. Ďalšie ochranné známky a obchodné názvy patria ich príslušným vlastníkom.

---

## Siri

Siri je ochranná známka spoločnosti Apple Inc., ktorá je registrovaná v Spojených štátoch amerických a ďalších krajinách.

---

## Google

Google a Google Play sú ochranné známky spoločnosti Google LLC.



# 9 Často kladené otázky

## **More slúchadlá do uší Bluetooth sa nezapnú.**

Batéria je slabá. Slúchadlá do uší nabite.

## **Slúchadlá do uší Bluetooth sa mi nedajú spárovať s mojim zariadením Bluetooth.**

Funkcia Bluetooth je vypnutá. V zariadení Bluetooth zapnite funkciu Bluetooth a skôr, ako ho zapnete, musíte zapnúť slúchadlá do uší.

## **Párovanie nefunguje.**

- Obidve slúchadlá do uší vložte do nabíjacieho puzdra.
- Skontrolujte, či ste v ktoromkoľvek z predtým pripojených zariadení Bluetooth vypli funkciu Bluetooth.
- V zariadení Bluetooth odstráňte zo zoznamu zariadení Bluetooth „Philips TAT1209“.
- Slúchadlá do uší spárujte (pozrite si časť „Prvé spárovanie slúchadiel do uší so zariadením Bluetooth“ na strane 7).

## **Zariadenie Bluetooth nedokáže nájsť slúchadlá do uší.**

- Slúchadlá do uší môžu byť pripojené k predtým spárovanému zariadeniu. Vypnite pripojené zariadenie alebo ho presuňte z dosahu.
- Párovanie môže byť vynulované alebo slúchadlá do uší boli predtým spárované s iným zariadením. Slúchadlá do uší znova spárujte so zariadením Bluetooth, ako je to opísané v návode na použitie. (pozrite si „Prvé spárovanie slúchadiel do uší so zariadením Bluetooth“ na strane 7).

**Slúchadlá do uší Bluetooth mám pripojené k mobilnému telefónu so zapnutým stereo režimom, ale hudba sa prehráva iba z reproduktora mobilného telefónu.**

Pozrite si návod na obsluhu mobilného telefónu. Túto možnosť zvolte vtedy, keď chcete počúvať hudbu cez slúchadlá do uší.

## **Kvalita zvuku je zlá a počuť praskavý zvuk.**

- Zariadenie Bluetooth je mimo dosahu. Znížte vzdialenosť medzi slúchadlami do uší a zariadením Bluetooth alebo odstráňte prekážky medzi nimi.
- Slúchadlá do uší nabite.

## **Pri prenášaní z mobilného zariadenia je zlá kvalita zvuku. Prenos je veľmi pomalý alebo vôbec nefunguje.**

Uistite sa, že mobilný telefón nepodporuje iba (mono) HFP, ale že podporuje aj A2DP a je kompatibilný s BT4.0x (alebo vyššia verzia) (pozrite si časť „Technické parametre“ na strane 11).

## **Slúchadlá na uši pravidelne čistite.**

- Slúchadlá na uši pravidelne čistite čistou a navlhčenou handričkou - obzvlášť zvukovody a otvory pre mikrofón - a zabráňte usadzovaniu nečistôt, ako napríklad pot a ušný maz.

- Ak sa vo zvukovodoch, vetracích otvoroch alebo otvoroch pre mikrofón hromadia akékoľvek kvapky potu alebo vody, hladina zvuku sa dočasne zníži alebo úplne preruší. Toto nie je porucha. Slúchadlá na uši dôkladne vysušte mäkkou navlhčenou handričkou. Alebo vymeňte ušné nástavce, zvukovody otočte nadol a slúchadlami jemne poklepávajte približne päť minút na suchej handričke alebo podobnej podložke, aby sa odstránila voda, ktorá je v nich nahromadená.
- Pred nabíjaním a používaním sa uistite, či sú slúchadlá na uši úplne suché. Na čistenie nepoužívajte jednorazové tampóny alebo iné prostriedky namočené v alkohole.

#### **Slúchadlá na uši pravidelne nabíjajte.**

Ak sa slúchadlá na uši nepoužívajú dlhšiu dobu, úroveň nabitia dobývateľnej batérie sa zníži. Ak chcete zabrániť klesaniu úrovne jej nabitia, aspoň raz za tri mesiace ju úplne nabite.



2023 © MMD Hong Kong Holding Limited. Všetky práva vyhradené.

Špecifikácie podliehajú zmene bez oznámenia.

Philips a emblém štítu Philips sú registrované ochranné známky spoločnosti Koninklijke Philips N.V. a používajú sa na základe licencie. Tento produkt bol vyrobený a predáva sa na výhradnú zodpovednosť spoločnosti MMD Hong Kong Holding Limited alebo niektorej z jej pridružených spoločností a spoločnosť MMD Hong Kong Holding Limited vystupuje v súvislosti s týmto produktom ako ručiteľ. Všetky ostatné spoločnosti a názvy produktu môžu byť ochrannými známkami ich príslušných spoločností, s ktorými sú spojené.

