

PHILIPS

سماعات الرأس

فئة 1000

TAT1209



دليل المستخدم

سجل منتجك واحصل على الدعم على الموقع الإلكتروني
www.philips.com/support

المحتويات

| | |
|----|------------------------------------|
| 12 | 7 إشعار |
| 12 | إقرار المطابقة |
| 12 | التخلص من المنتج والبطارية القديمة |
| 12 | إزالة البطارية المدمجة |
| 13 | المعلومات البيئية |
| 13 | إشعار الامتثال |
| 14 | 8 العلامات التجارية |
| 15 | 9 الأسئلة المتكررة |

| | |
|----|--|
| 2 | 1 تعليمات السلامة المهمة |
| 2 | سلامة السمع |
| 2 | معلومات عامة |
| 4 | 2 سماعات أذن True اللاسلكية |
| 4 | محتويات الصندوق |
| 4 | الأجهزة الأخرى |
| 5 | نظرة عامة على سماعات أذن True اللاسلكية |
| 6 | 3 البدء |
| 6 | شحن البطاريات |
| 7 | كيفية وضع سماعات الأذن |
| 7 | عليك إقران سماعات الأذن مع جهاز البلوتوث الخاص بك للمرة الأولى |
| 8 | أقرن سماعات الأذن مع جهاز البلوتوث الآخر |
| 9 | 4 استخدام سماعات الأذن |
| 9 | توصيل سماعات الأذن بجهاز البلوتوث الذي لديك |
| 9 | تشغيل/إيقاف |
| 9 | إدارة المكالمات والموسيقى |
| 10 | المساعد الصوتي |
| 10 | وضع الألعاب |
| 10 | (وضع وقت استجابة منخفض) |
| 10 | حالة مؤشر LED لسماعات الأذن |
| 10 | حالة مؤشر LED لعلبة الشحن |
| 11 | 5 إعادة ضبط سماعات الأذن |
| 11 | 6 البيانات الفنية |

1 تعليمات السلامة المهمة

سلامة السمع



خطر

- لتجنب إحداث ضرر بسمعك، يرجى تقليل وقت استخدام سماعات الرأس بصوت عالي وإعداد مستوى الصوت على مستوى آمن. فكلما زاد مستوى الصوت، قل وقت الاستماع الآمن.

- تأكد من اتباع الإرشادات التالية عند استخدام سماعات الرأس.
- استمع بمستويات صوت مناسبة لفترات مناسبة من الوقت.
- احرص على عدم ضبط مستوى الصوت على مستويات عالية بشكل متواصل حيث يؤثر ذلك على سمعك.
- لا ترفع مستوى الصوت عاليًا جدًا بحيث لا تسمع ما يدور حولك.
- يجب توخي الحذر أو التوقف مؤقتًا عن استخدام سماعات الرأس في المواقف التي يحتمل أن تكون خطيرة.
- يمكن أن يتسبب ضغط الصوت الزائد الناتج عن سماعات الأذن وسماعات الرأس في فقدان السمع.
- لا يُصح باستخدام سماعات الرأس مع تغطية كلتا الأذنين أثناء القيادة وقد يكون ذلك غير قانوني في بعض المناطق.
- من أجل سلامتك، تجنب أي مشتتات ناتجة عن الموسيقى أو المكالمات الهاتفية أثناء قيادة سيارتك أو في البيئات الأخرى التي يحتمل أن تكون خطيرة.

معلومات عامة

لتجنب إحداث ضرر أو تعطل السماع:

تنبيه

- لا تُعرض سماعات الرأس لحرارة زائدة.
- لا تترك سماعات الرأس تسقط.
- يجب ألا تتعرض سماعات الرأس لتقطير المياه أو تناثرها. (راجع تقييم IP للمنتج المُحدد)
- لا تترك سماعات الرأس تُغمر في المياه.
- لا تسجم سماعات الرأس عندما يكون الموصل أو المقبس مُبللًا.
- لا تستخدم أي مواد تنظيف تحتوي على الكحول أو الأمونيا أو البنزين أو مواد كاشطة.
- استخدم قطعة قماش مبللة ونظيفة لتنظيف سماعات الرأس - خاصة قنوات الصوت وفتحات الميكروفون - بانتظام وتجنب تراكم المواد مثل العرق أو شمع الأذن. في حالة ترك أي عرق أو قطرات ماء في قنوات الصوت أو فتحات الهواء أو فتحات الميكروفون، سينخفض مستوى الصوت مؤقتًا أو ينقطع تمامًا. لا يُعد هذا عيبًا. استخدم قطعة قماش ناعمة ومبللة لتجفيف سماعات الرأس جيدًا. أو بدلا من ذلك، أزل أطراف سماعة الأذن، وقم بقلب قنوات الصوت لأسفل وانقر برفق على سماعات الرأس خمس مرات على قطعة قماش جافة أو ما شابه ذلك لإزالة أي ماء متجمّع بالداخل.
- تأكد من جفاف سماعات الرأس تمامًا قبل شحنها واستخدامها. تجنب استخدام الضمادات الكحولية التي يتم التخلص منها أو مواد تنظيف أخرى.
- يجب ألا تتعرض البطارية المدمجة إلى حرارة شديدة مثل ضوء الشمس المباشر، أو حريق، أو شيء مشابه. في حالة تركيب البطارية بطريقة غير صحيحة، فقد يؤدي ذلك إلى خطر الانفجار. استبدلها ببطاريات من النوع نفسه أو من نوع مماثل فقط.
- للوصول إلى تقييم IP المُحدد، يجب إغلاق غطاء فتحة الشحن.
- يمكن أن يؤدي التخلص من البطارية في نار أو فرن ساخن أو سحقها ميكانيكيًا أو قطعها، إلى حدوث انفجار. قد يؤدي ترك البطارية في بيئة محيطية ذات درجة حرارة عالية للغاية إلى حدوث انفجار أو تسرب سائل أو غاز قابل للاشتعال.
- قد ينتج عن تعريض البطارية لضغط هواء منخفض للغاية حدوث انفجار أو تسرب سائل أو غاز قابل للاشتعال.
- قد يؤدي استبدال البطارية بنوع غير مناسب إلى إلحاق أضرار جسيمة بسماعات الرأس والبطارية (على سبيل المثال، في حالة بعض أنواع بطاريات الليثيوم). في حالة عدم استخدام سماعة الرأس لفترة طويلة، فستبدأ البطارية القابلة لإعادة الشحن في فقد شحنها. ولتجنب هذا الفقد، يُرجى شحن البطارية بالكامل مرة واحدة على الأقل كل ثلاثة أشهر.

- لتجنب خطر نشوب حريق، لا يتم تزويد السماعات بالطاقة إلا من خلال مصدر طاقة خارجي ويجب أن يتوافق الخرج مع PS1 (بقدره خرج أقل من 15 وات).

- درجات حرارة التشغيل والتخزين والرطوبة
- يرجى تخزين سماعة الرأس في مكان تتراوح درجة حرارته بين -20 درجة مئوية و50 درجة مئوية مع رطوبة نسبية تصل إلى 90%.
 - يرجى تشغيل سماعة الرأس في مكان تتراوح درجة حرارته بين 0 درجة مئوية و45 درجة مئوية مع رطوبة نسبية تصل إلى 90%.
 - قد يكون عمر البطارية أقصر في ظروف درجات الحرارة المرتفعة أو المنخفضة.

2 سماعات أذن True اللاسلكية



دليل التشغيل السريع



الضمان



كتيب السلامة

تهانينا على شرائك، ومرحبًا بك في Philips! لتحقيق أقصى استفادة من الدعم الذي توفره شركة Philips، يرجى تسجيل منتجك على الموقع الإلكتروني www.philips.com/support. باستخدام سماعات رأس True اللاسلكية هذه من Philips، يمكنك:

- استمتع بإجراء مكالمات لاسلكيًا دون استخدام يديك بطريقة مريحة
- الاستمتاع والتحكم بالموسيقى لاسلكيًا
- التبديل بين المكالمات والموسيقى

محتويات الصندوق

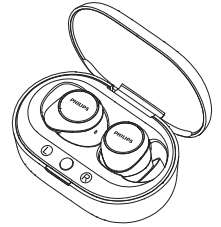

سماعات أذن Philips True اللاسلكية
Philips TAT1209



قطع أطراف الأذن x 3 أزواج



كابل شحن من النوع-C (يُستخدم للشحن فقط)

الأجهزة الأخرى

هاتف أو جهاز محمول (على سبيل المثال كمبيوتر محمول، جهاز لوحي، محولات البلوتوث، مشغلات MP3، وما إلى ذلك) التي تدعم البلوتوث والمتوافقة مع سماعات الرأس.

نظرة عامة على سماعات أذن True اللاسلكية

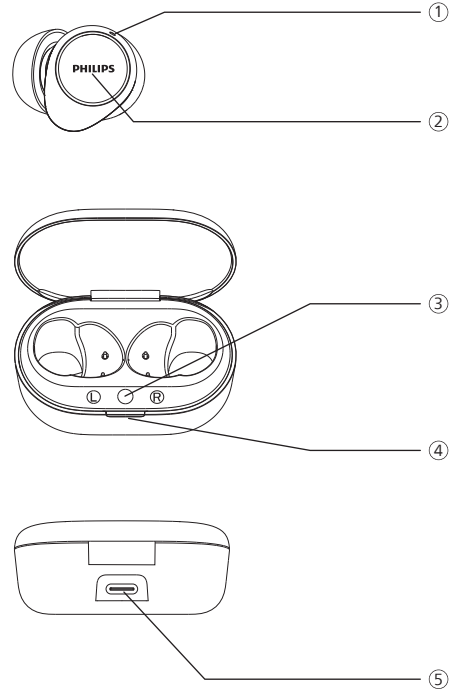

① مؤشر LED (سماعات الأذن)

② لمس متعدد الوظائف (MFT)

③ لمس إقران البلوتوث

④ مؤشر LED
(حالة البطارية أو حالة الشحن)

⑤ منفذ شحن USB-C

سماعات الأذن

ضع سماعات الأذن داخل علبة الشحن.

- تبدأ سماعات الأذن في الشحن ويضيء ضوء مؤشر LED باللون الأبيض
- عند شحن سماعات الأذن بالكامل، سينطفئ الضوء الأبيض

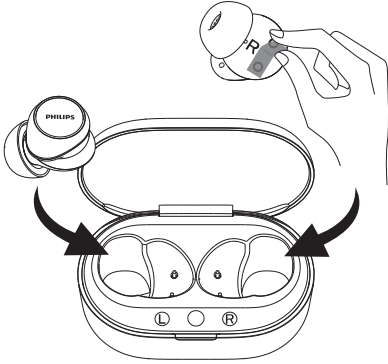

تلميح

- عادة، ما تستغرق عملية الشحن الكاملة ساعتين (لسماعات الأذن أو علبة الشحن) باستخدام كابل USB.

3 البدء

شحن البطاريات

ملاحظة

- قبل استخدام سماعات الرأس الخاصة بك، ضعها في علبة الشحن ومن ثم شحن البطارية لمدة ساعتين للاستمتاع بسعة البطارية المتألية وفترة استخدام أفضل.
- لا تستخدم سوى كابل شحن USB-C الأصلي لتجنب إحداث أي ضرر.
- يُرجى إنهاء مكالمتك قبل الشحن. حيث سيؤدي توصيل سماعات الأذن بالشحن إلى إيقاف تشغيلها.
- في حالة عدم استخدام سماعة الرأس لفترة طويلة، فستبدأ البطارية القابلة لإعادة الشحن في فقد شحناتها. ولتجنب هذا الفقد، يُرجى شحن البطارية بالكامل مرة واحدة على الأقل كل ثلاثة أشهر.

علبة الشحن

يُرجى توصيل أحد طرفي كابل USB-C بعلبة الشحن والطرف الآخر بمصدر الطاقة.

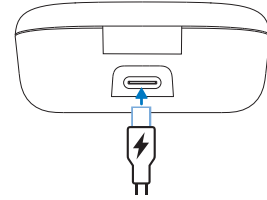

تلميح

- تعمل علبة الشحن كبطارية احتياطية محمولة لشحن سماعات الأذن. وعندما تكون علبة الشحن مشحونة بالكامل، فيمكنها شحن سماعات الأذن بالكامل مرتين.

عليك إقران سماعات الأذن مع جهاز البلوتوث الخاص بك للمرة الأولى

- 1 تأكد من أن سماعات الأذن مشحونة وقيّد إيقاف التشغيل.
- 2 افتح غطاء علبة الشحن، وستدخل سماعات الأذن في وضع الاقتران وتكون جاهزة للاتصال.
← تومض مؤشرات LED الموجود على سماعتي الأذن بالضوء الأبيض والأزرق بالتناوب
← سماعات الأذن الآن في وضع الإقران وجاهزة للإقران مع جهاز البلوتوث (على سبيل المثال هاتف محمول)
- 3 شغل وظيفة البلوتوث على جهاز البلوتوث الذي لديك.
- 4 يرجى إقران سماعات الأذن مع جهاز البلوتوث الذي لديك، ومراجعة دليل المستخدم لجهاز البلوتوث الخاص بك.

ملاحظة

- بعد التشغيل، إذا تعذر على سماعات الأذن العثور على أي جهاز بلوتوث تم الاتصال به من قبل، فيرجى وضعها في وضع الإقران (اضغط على الزر الموجود على العلبة لمدة 3 ثوان مع ترك سماعتي الأذن داخل العلبة وافتح الغطاء).

كيفية وضع سماعات الأذن

حدد أطراف الأذن المناسبة والمريحة لك سيوفر الطرف المناسب والمدمج أفضل جودة صوت وإلغاء للضوضاء.

- 1 اختبر طرف الأذن الذي يوفر لك أفضل صوت وراحة عند الارتداء.
- 2 يتم توفير 3 أطراف للأذن مصنوعة من السيلكون: كبيرة، ومتوسطة، وصغيرة.

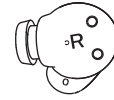
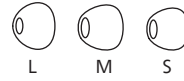

تركيب سماعات الأذن

- 1 تحقق من الاتجاه الأيسر أو الأيمن لسماعات الأذن.
- 2 أدخل سماعات الأذن في أذنيك وأدرها بلطف حتى يتم تثبيتها.

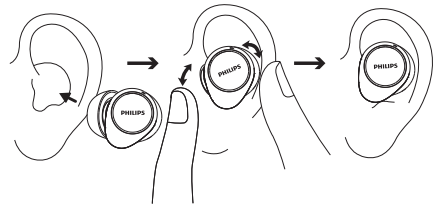

أقرن سماعات الأذن مع جهاز البلوتوث الآخر

إذا كنت ترغب في إقران جهاز بلوتوث آخر مع سماعات الأذن، ما عليك سوى وضعها في وضع الإقران (اضغط على الزر الموجود على العلبة لمدة 3 ثواني على كل من جانبي كل من سماعتي الأذن وافتح الغطاء)، ومن ثم ابحث عن الجهاز الثاني باستخدام طريقة الإقران العادية.

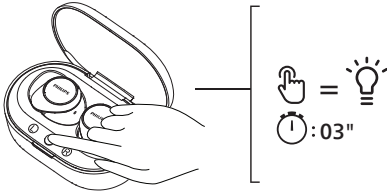

ملاحظة

- تُخزن سماعات الأذن 4 أجهزة في الذاكرة. إذا كنت تحاول إقران أكثر من 4 أجهزة، فسيتم استبدال الجهاز الجديد مكان أول جهاز مقترن.

يوضح المثال التالي كيفية إقران سماعات الأذن مع جهاز البلوتوث الذي لديك.

1 شغل وظيفة البلوتوث على جهاز البلوتوث الذي لديك، وحدد **Philips TAT1209**.

2 أدخل كلمة مرور سماعات الأذن "0000" (4 أصفار) إذا طلب منك ذلك. بالنسبة إلى الأجهزة التي تعمل بـ Bluetooth 3.0 أو أعلى، فلن تحتاج إلى إدخال كلمة مرور.



سماعة أذن واحدة (وضع أحادي)

أخرج أيًا من السماعة اليسرى أو اليمنى من علبة الشحن من أجل الاستخدام الأحادي. سيتم تشغيل سماعة الأذن تلقائيًا.

ملاحظة

- أخرج السماعة الثانية من علبة الشحن وسيتم إقرانها مع السماعة الأخرى تلقائيًا.

4 استخدام سماعات الأذن

توصيل سماعات الأذن بجهاز البلوتوث الذي لديك

1 شغل وظيفة البلوتوث على جهاز البلوتوث الذي لديك.

2 افتح غطاء علبة الشحن.

← يومض مؤشر LED باللون الأزرق.

← ستبحث سماعات الأذن عن آخر جهاز بلوتوث متصل ومن ثم تقوم بإعادة الاتصال به تلقائياً. إذا لم يكن آخر جهاز متصل متاحاً، فستبحث سماعات الأذن عن الجهاز المتصل قبل الأخير وتُعيد الاتصال به.

تلميح



- في حالة تشغيل وظيفة البلوتوث على جهاز البلوتوث الذي لديك، فعليك الانتقال إلى قائمة البلوتوث على الجهاز ومن ثم الاتصال بسماعات الأذن على الجهاز يدوياً.

ملاحظة



- في بعض أجهزة البلوتوث، قد لا يكون الاتصال تلقائياً. في هذه الحالة، عليك الانتقال إلى قائمة البلوتوث على جهازك وتوصيل سماعات الأذن بجهاز البلوتوث تلقائياً.

تشغيل/إيقاف

| المهمة | MFT | التشغيل |
|--------------------------|-----|--------------------------------|
| تشغيل سماعات الأذن | | افتح من علبة الشحن لتشغيلها |
| إيقاف تشغيل سماعات الأذن | | أغلق علبة الشحن لإيقاف تشغيلها |

إدارة المكالمات والموسيقى

التحكم في الموسيقى

| المهمة | MFT | التشغيل |
|------------------------------------|--------------------|----------------------------------|
| تشغيل الموسيقى أو إيقافها مؤقتاً | سماعة الأذن اليمنى | انقر مرتين |
| المسار التالي | سماعة الأذن اليمنى | انقر ثلاث مرات |
| المسار السابق | سماعة الأذن اليسرى | انقر ثلاث مرات |
| تعديل مستوى الصوت + | سماعة الأذن اليمنى | انقر مرة واحدة ومن ثم لمسة مطولة |
| تعديل مستوى الصوت - | سماعة الأذن اليسرى | انقر مرة واحدة ومن ثم لمسة مطولة |
| تشغيل/إيقاف تحسين الصوت الديناميكي | سماعة الأذن اليسرى | اضغط مع الاستمرار |

التحكم في المكالمات

| المهمة | MFT | التشغيل |
|--------------------------|-------------------------------|----------------|
| تلقي تعليق/مكالمة | سماعتنا الأذن اليمنى / اليسرى | انقر مرة واحدة |
| تعليق مكالمة/ رفض مكالمة | سماعتنا الأذن اليمنى / اليسرى | انقر مرتين |

حالة مؤشر LED لعلبة الشحن

| المؤشر | عند الشحن |
|--------------------------------|----------------------|
| يضيء مؤشر LED باللون البرتقالي | البطارية منخفضة |
| يضيء مؤشر LED باللون الأبيض | بطارية مشحونة نسبيًا |

| المؤشر | قيد الاستخدام أو الغطاء مفتوح |
|---|-------------------------------|
| يومض مؤشر LED باللون الأبيض ببطء كل 4 دورات | البطارية منخفضة |
| إيقاف | بطارية مشحونة نسبيًا |

المساعد الصوتي

| المهمة | MFT | التشغيل |
|------------------------------------|--------------------|---------------------------------|
| تشغيل المساعد الصوتي (Siri/Google) | سماعة الأذن اليمنى | استمر في اللمس بعد سماع الصافرة |
| إيقاف المساعد الصوتي | سماعة الأذن اليمنى | انقر مرة واحدة |

وضع الألعاب (وضع وقت استجابة منخفض)

| المهمة | MFT | التشغيل |
|-------------------------|--------------------|------------|
| تشغيل/إيقاف وضع الألعاب | سماعة الأذن اليسرى | انقر مرتين |

حالة مؤشر LED لساعات الأذن

| حالة سماعات الأذن | المؤشر |
|---|--|
| سماعات الأذن متصلة بجهاز البلوتوث | يومض مؤشر LED الأبيض مرة واحدة |
| سماعات الأذن جاهزة للإقران | يومض مؤشر LED باللون الأزرق والأبيض على التناوب |
| سماعات الأذن قيد التشغيل وليست متصلة بجهاز بلوتوث | يومض مؤشر LED باللون الأبيض كل ثانية (إيقاف تشغيل تلقائي كل 3 دقائق) |
| مستوى البطارية منخفضة (سماعات الأذن) | يومض مؤشر LED باللون الأبيض 3 مرات كل 5 ثوان |
| البطارية مشحونة بالكامل (جاري شحن العلبه) | راجع مؤشر LED لعلبة الشحن |

5 إعادة ضبط سماعات الأذن

إذا واجهت مشكلة في عملية الإقران أو الاتصال، يمكنك اتباع الإجراء التالي لإعادة ضبط سماعات الأذن الخاصة بك على الإعدادات الافتراضية للمصنع.

- 1 على جهاز البلوتوث الذي لديك، انتقل إلى قائمة البلوتوث واحذف **Philips TAT1209** من قائمة الأجهزة.
- 2 أوقف تشغيل وظيفة البلوتوث على جهاز البلوتوث الذي لديك.
- 3 أعد سماعات الأذن إلى علبة الشحن وفتح الغطاء.
- 4 المس الزر الموجود على العلبة مرتين.
- 5 اتبع الخطوات الموضحة في "استخدام سماعات الأذن - توصيل سماعات الأذن بجهاز البلوتوث الذي لديك".
- 6 أقرن سماعات الأذن مع جهاز البلوتوث الذي لديك، وحدد **Philips TAT1209**.

في حالة عدم استجابة سماعات الأذن، يمكنك اتباع الخطوة التالية لإعادة ضبط سماعات الأذن.

- أعد سماعات الأذن إلى علبة الشحن وفتح الغطاء. اضغط على الزر الموجود على العلبة لمدة تزيد عن 10 ثوان.

6 البيانات الفنية

- وقت تشغيل الموسيقى: 6 + 12 ساعة
- وقت وضع الانتظار: 200 ساعات
- وقت الشحن: 2 ساعات
- بطارية ليثيوم أيون 40 مللي أمبير/الساعة
- على كل سماعة أذن، بطارية ليثيوم أيون 300 مللي أمبير/الساعة على علبة الشحن
- إصدار البلوتوث: 5.3
- ملفات تعريف البلوتوث المتوافقة:
 - HFP (ملف تعريف الاستخدام حر اليدين)
 - A2DP (ملف تعريف التوزيع المتقدم للصوت)
 - AVRCP (ملف تعريف التحكم عن بُعد في الصوت والفيديو)
- ترميزات الصوت المدعومة: SBC
- نطاق التردد: 2.402-2.480 جيجا هرتز
- طاقة البث: > 10 ديسيبل ميلي وات
- نطاق التشغيل: ما يصل إلى 10 أمتار
- منفذ USB-C للشحن
- تحذير البطارية المنخفضة: متوفر

ملاحظة

- المواصفات عرضة للتغيير دون إخطار.

7 إشعار

إزالة البطارية المدمجة

إذا لم يكن هناك نظام تجميع/إعادة تدوير للمنتجات الإلكترونية في بلدك، فيمكنك حماية البيئة عن طريق إزالة البطارية وإعادة تدويرها قبل التخلص من سماعات الأذن.

- تأكد من أن سماعات الأذن مفصول عن علبة الشحن قبل إزالة البطارية.

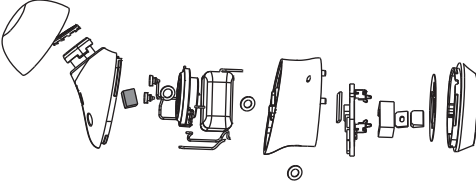

- تأكد من أن علبة الشحن مفصول عن كابل شحن USB قبل إزالة البطارية.

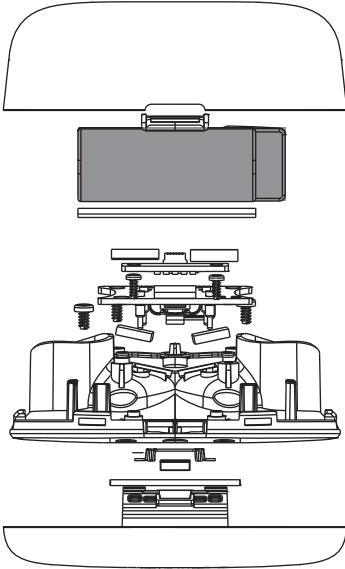

إقرار المطابقة

بموجب هذا، تعلن شركة TP Vision Europe B.V. أن هذا المنتج متوافق مع المتطلبات الأساسية والأحكام الأخرى ذات الصلة من توجيه الأجهزة اللاسلكية 2014/53/EU و UK Radio Equipment Regulations SI 2017 No. 1206. يمكنك العثور على إعلان المطابقة على www.philips.com/support.

التخلص من المنتج والبطارية القديمة



تم تصميم منتجك وتصنيعه باستخدام مواد ومكونات عالية الجودة يمكن إعادة تدويرها وإعادة استخدامها.



يعني هذا الرمز الموجود على المنتج أن التوجيه الأوروبي 2012/19/EU يشمل هذا المنتج.



يعني هذا الرمز أن المنتج يحتوي على بطارية مدمجة قابلة لإعادة الشحن ويغطيها التوجيه الأوروبي 2013/56/EU ولا يمكن التخلص منها مع النفايات المنزلية العادية. ننصحك بشدة أن تأخذ منتجك إلى نقطة تجميع رسمية أو إلى مركز خدمة Philips ليقوم موظف مؤهل بإزالة البطارية القابلة لإعادة الشحن. تعرف على نظام التجميع المنفصل المحلي للمنتجات الكهربائية والإلكترونية والبطاريات القابلة لإعادة الشحن. واتبع القواعد المحلية ولا تتخلص من المنتج والبطاريات القابلة لإعادة الشحن مع النفايات المنزلية العادية. يساعد التخلص الصحيح من المنتجات القديمة والبطاريات القابلة لإعادة الشحن على تجنب النتائج السلبية على البيئة وصحة الإنسان.

المعلومات البيئية

- إعادة توجيه هوائي الاستقبال أو تغيير مكانه.
- زيادة المسافة الفاصلة بين الجهاز وجهاز الاستقبال.
- توصيل الجهاز بمقبس تيار كهربائي على دائرة مختلفة عن تلك المتصل بها جهاز الاستقبال.
- استشارة الموزع أو فني راديو/تلفاز متخصص للحصول على المساعدة.

بيان التعرض للإشعاع من لجنة الاتصالات الفيدرالية:

يتوافق هذا الجهاز مع حدود التعرض للإشعاع التي حددتها لجنة الاتصالات الفيدرالية (FCC) في بيئة غير خاضعة للرقابة. يجب ألا يتم وضع جهاز الإرسال هذا في الموقع نفسه أو تشغيله بالاقتران مع أي هوائي أو جهاز إرسال آخر.

تنبيه: يتم تحذير المستخدم من أن التغييرات أو التعديلات التي لم تتم الموافقة عليها صراحة من قبل الطرف المسؤول عن الامتثال يمكن أن تبطل سلطة المستخدم في تشغيل الجهاز.

كندا:

يحتوي هذا الجهاز على جهاز (أجهزة) إرسال / مستقبل (مستقبلات) معفاة من الترخيص وتتوافق مع خدمة RSS المعفاة من الترخيص الخاصة بمؤسسة الابتكار والعلوم والتنمية الاقتصادية في كندا. يخضع التشغيل إلى الشرطين التاليين: (1) لا يجوز أن يتسبب هذا الجهاز في حدوث تداخل ضار. (2) يجب أن يقبل هذا الجهاز أي تداخل يتم استقباله، بما في ذلك التداخل الذي قد يؤدي إلى تشغيل غير مرغوب فيه.

CAN ICES-003(B)/NMB-003(B)

بيان التعرض للإشعاع من لجنة الاتصالات في كندا:

يتوافق هذا الجهاز مع حدود التعرض للإشعاع التي حددتها لجنة الاتصالات في كندا في بيئات غير خاضعة للرقابة. يجب ألا يتم وضع جهاز الإرسال هذا في الموقع نفسه أو تشغيله بالاقتران مع أي هوائي أو جهاز إرسال آخر.

تم التخلص من جميع مواد التعبئة غير الضرورية. لقد حاولنا أن نجعل العبوة سهلة الفصل إلى ثلاث مواد: الورق المقوى (الصندوق)، رغوة البوليسترين (العازلة) والبولي إيثيلين (الأكياس، ورقة الرغوة الواقية). يتكون نظامك من مواد يمكن إعادة تدويرها وإعادة استخدامها إذا قامت شركة متخصصة بتفكيكها. يرجى مراعاة اللوائح المحلية المتعلقة بالتخلص من مواد التعبئة والتغليف والبطاريات المستنفدة والأجهزة القديمة.

إشعار الامتثال

يتوافق الجهاز مع لوائح لجنة الاتصالات الفيدرالية (FCC)، الفقرة 15. يخضع التشغيل إلى الشرطين التاليين:

1. لا يجوز أن يتسبب هذا الجهاز في حدوث تداخل ضار، و

2. يجب أن يقبل هذا الجهاز أي تداخل يتم استقباله، بما في ذلك التداخل الذي قد يؤدي إلى تشغيل غير مرغوب فيه.

لوائح لجنة الاتصالات الفيدرالية

تم اختيار هذا الجهاز وثبت توافقه مع قيود الأجهزة الرقمية من الفئة ب بموجب الفقرة 15 من لوائح لجنة الاتصالات الفيدرالية. وقد تم وضع هذه الحدود لتوفير قدر معقول من الحماية ضد التداخل الضار عند تشغيل الجهاز في بيئة سكنية. ويقوم هذا الجهاز بتوليد طاقة ترددات لاسلكية واستخدامها ومن الممكن أن يشعها، وإذا لم يتم تركيبه واستخدامه وفقاً لدليل الإرشادات، فإنها قد تؤدي إلى حدوث تداخلات ضارة للاتصالات اللاسلكية.

ومع ذلك، لا يوجد ضمان بعدم حدوث التداخل في حالة التركيب في ظروف معينة. وفي حال تسبب هذا الجهاز في حدوث تداخل ضار لاستقبال أجهزة الراديو أو التلفاز، وهو ما يمكن تحديده من خلال إيقاف تشغيل الجهاز ومن ثم تشغيله، فيفضل أن يقوم المستخدم بمحاولة تصحيح التداخل باتباع واحد أو أكثر من الإجراءات التالية:

8 العلامات التجارية

بلوتوث

تُعد علامة كلمة بلوتوث والشعارات علامات تجارية مُسجلة مملوكة لشركة Bluetooth SIG, Inc. وأي استخدام لمثل تلك العلامات من قبل شركة MMD Hong Kong Holding Limited هو بموجب ترخيص. تُعد العلامات التجارية الأخرى والأسماء التجارية مملوكة لمالكها المعنيين.

Siri

Siri هي علامة تجارية لصالح شركة Apple Inc. المُسجلة في الولايات المتحدة وبلدان أخرى.

Google

Google Play وGoogle علامات تجارية لصالح شركة Google LLC.

9 الأسئلة المتكررة

يتم توصيل سماعات الأذن التي تعمل بتقنية البلوتوث بهاتف محمول مزود بتقنية البلوتوث، ولكن يتم تشغيل الموسيقى فقط على مكبر صوت الهاتف المحمول.

راجع دليل المستخدم على هاتفك المحمول. حدد الاستماع إلى الموسيقى من خلال سماعات الأذن.

جودة الصوت رديئة ويمكن سماع ضوضاء عالية.

- جهاز البلوتوث خارج النطاق. قلل المسافة بين سماعات الأذن وجهاز البلوتوث، أو أزل العوائق الموجودة بينهما.
- اشحن سماعات الأذن.

تكون جودة الصوت رديئة عند البث من هاتف محمول، أو تكون بطيئة جدًا أو لا يعمل البث على الإطلاق.

تأكد من أن هاتفك المحمول لا يدعم HFP (أحادي) فحسب، بل يدعم أيضًا A2DP وهو متوافق مع BT4.0x (أو أعلى) (راجع "البيانات الفنية" في الصفحة 11).

يرجى تنظيف سماعات الرأس بانتظام.

- استخدم قطعة قماش مبللة ونظيفة لتنظيف سماعات الرأس - خاصة قنوات الصوت وفتحات الميكروفون - بانتظام وتجنب تراكم المواد مثل العرق أو شمع الأذن.
- في حالة ترك أي عرق أو قطرات ماء في قنوات الصوت أو فتحات الهواء أو فتحات الميكروفون، سينخفض مستوى الصوت مؤقتًا أو ينقطع تمامًا. لا يُعد هذا عيبًا. استخدم قطعة قماش ناعمة ومبللة لتنظيف سماعات الرأس جيدًا. أو بدلا من ذلك، أزل أطراف سماعة الأذن، وقم بقلب قنوات الصوت لأسفل وانقر برفق على سماعات الرأس خمس مرات على قطعة قماش جافة أو ما شابه ذلك لإزالة أي ماء متجمع بالداخل.

يتعذر تشغيل سماعات الأذن التي تعمل بالبلوتوث.

مستوى البطارية منخفض. اشحن سماعات الأذن.

يتعذر إقران سماعات الأذن التي تعمل بالبلوتوث مع جهاز البلوتوث الخاص بي.

خاصية البلوتوث مُعطلة. يرجى تفعيل خاصية البلوتوث على جهاز البلوتوث الذي لديك وتشغيل جهاز البلوتوث قبل تشغيل سماعات الأذن.

عملية الإقران لا تعمل.

- ضع كلتا سماعات الأذن داخل علبة الشحن.
- تأكد من تعطيل وظيفة البلوتوث على أي من أجهزة البلوتوث المتصلة.
- على جهاز البلوتوث، احذف "Philips TAT1209" من قائمة البلوتوث.
- عليك إقران سماعات الأذن (راجع "عليك إقران سماعات الأذن مع جهاز البلوتوث الخاص بك للمرة الأولى" في الصفحة 7).

يتعذر على جهاز البلوتوث العثور على سماعات الأذن.

- قد تكون سماعات الأذن متصلة بجهاز مقترن مسبقًا. أوقف تشغيل الجهاز المتصل أو انقله خارج النطاق.
- ربما تمت إعادة ضبط عملية الاقتران أو تم إقران سماعات الأذن مسبقًا بجهاز آخر. عليك إقران سماعات الأذن بجهاز البلوتوث مرة أخرى كما هو موضح في دليل المستخدم. (راجع "عليك إقران سماعات الأذن مع جهاز البلوتوث الخاص بك للمرة الأولى" في صفحة 7).

- تأكد من جفاف سماعات الرأس تمامًا قبل شحنها واستخدامها. تجنب استخدام الضمادات الكحولية التي يتم التخلص منها أو مواد تنظيف أخرى.

يرجى شحن سماعات الرأس بانتظام.

في حالة عدم استخدام سماعة الرأس لفترة طويلة، فستبدأ البطارية القابلة لإعادة الشحن في فقد شحنتها. ولتجنب هذا الفقد، يُرجى شحن البطارية بالكامل مرة واحدة على الأقل كل ثلاثة أشهر.



.MMD Hong Kong Holding Limited © 2023

جميع الحقوق محفوظة.

المواصفات عرضة للتغيير دون إخطار.

Philips Shield Emblem و Philips علامات تجارية لصالح شركة

Koninklijke Philips N.V. وتستخدم بموجب ترخيص. تم تصنيع هذا المنتج

ويبيعه من خلال شركة MMD Hong Kong Holding Limited أو إحدى

الشركات التابعة لها، و MMD Hong Kong Holding Limited هي الضامن

فيما يتعلق بهذا المنتج. قد تكون جميع أسماء الشركات والمنتجات الأخرى

علامات تجارية لشركاتها المعنية.



UM_TAT1209_00_AR_V1.0