

PHILIPS

Soundbar

Σειρά 7000

TAB7908



Εγχειρίδιο χρήσης

Καταχωρήστε το προϊόν σας και λάβετε υποστήριξη στη διεύθυνση
www.philips.com/support

Περιεχόμενα

1	Σημαντικές οδηγίες ασφαλείας	3	5	Προδιαγραφές προϊόντος	20
	Ασφάλεια	3			
	Φροντίδα για το προϊόν σας	4			
	Φροντίδα του περιβάλλοντος	4	6	Αντιμετώπιση προβλημάτων	21
	Δήλωση συμμόρφωσης	5			
	Βοήθεια και υποστήριξη	5	7	Trademarks	23
	Πληροφορίες FCC	6			
2	Το Soundbar σας	7			
	Τι υπάρχει στη συσκευασία	7			
	Soundbar	7			
	Βύσματα	8			
	Ασύρματο υπογούφερ	8			
	Τηλεχειριστήριο	9			
	Προετοιμάστε το τηλεχειριστήριο	9			
	Τοποθέτηση	10			
	Ανάρτηση στον τοίχο	11			
3	Σύνδεση	12			
	Dolby Atmos®	12			
	Σύνδεση στην υποδοχή HDMI	12			
	Σύνδεση στην υποδοχή Optical	13			
	Σύνδεση στην υποδοχή Audio in	13			
	Σύνδεση στο ρεύμα	14			
	Ζεύξη με το υπογούφερ	14			
4	Χρήση του soundbar σας	15			
	Ενεργοποίηση και απενεργοποίηση	15			
	Επιλογή λειτουργιών	15			
	Ρύθμιση έντασης ήχου	15			
	Επιλογή λειτουργίας surround	15			
	Μενού ρύθμισης	16			
	Επαναφορά στις εργοστασιακές ρυθμίσεις	18			
	Αναπαραγωγή από συσκευές Bluetooth	18			
	Ακρόαση σε εξωτερική συσκευή	19			
	Αναπαραγωγή ήχου μέσω USB	19			

1 Σημαντικές οδηγίες ασφαλείας

Διαβάστε και κατανοήστε όλες τις οδηγίες πριν χρησιμοποιήσετε το προϊόν σας. Εάν προκληθεί ζημιά λόγω μη τήρησης των οδηγιών, η εγγύηση δεν ισχύει.

Ασφάλεια

Γνωρίστε αυτά τα σύμβολα ασφαλείας

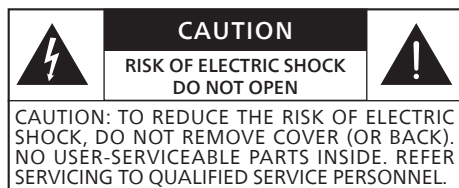

Αυτή είναι μια συσκευή ΤΑΞΗΣ II με διπλή μόνωση και δεν παρέχεται προστατευτική γείωση.



Τάση AC



Follow the instructions in the user manual!



ΠΡΟΕΙΔΟΠΟΙΗΣΗ!
Προειδοποίηση: Κίνδυνος ηλεκτροπληξίας!



Το θαυμαστικό έχει σκοπό να ειδοποιήσει τον χρήστη για την παρουσία σημαντικών οδηγιών λειτουργίας.

Κίνδυνος ηλεκτροπληξίας ή φωτιάς!

- Πριν να κάνετε ή να αλλάξετε οποιοδήποτε συνδέσεις, βεβαιωθείτε ότι όλες οι συσκευές έχουν αποσυνδεθεί από την πρίζα.
- Ποτέ μην εκθέτετε το προϊόν και τα εξαρτήματα στη βροχή ή το νερό. Ποτέ μην τοποθετείτε δοχεία με υγρά, όπως βάζα, κοντά στο προϊόν. Εάν χυθούν υγρά πάνω ή μέσα στο προϊόν, αποσυνδέστε το από την πρίζα αμέσως.

Επικοινωνήστε με την Εξυπηρέτηση Πελατών προκειμένου να ελεγχθεί το προϊόν πριν από τη χρήση.

- Ποτέ μην τοποθετείτε το προϊόν και τα αξεσουάρ κοντά σε γυμνές φλόγες ή άλλες πηγές θερμότητας, συμπεριλαμβανομένου του άμεσου ηλιακού φωτός.
- Ποτέ μην εισάγετε αντικείμενα στις υποδοχές εξαερισμού ή σε άλλα ανοίγματα στο προϊόν.
- Όπου το βύσμα του ρεύματος ή ο συζευκτήρας της συσκευής χρησιμοποιείται σαν συσκευή αποσύνδεσης, η συσκευή αποσύνδεσης θα πρέπει να παραμένει σε άμεση λειτουργία.
- Η μπαταρία (πακέτο μπαταρίας ή εγκατεστημένες μπαταρίες) δεν θα πρέπει να εκτίθεται σε υπερβολική θερμότητα, όπως το φως του ήλιου, η φωτιά και τα παρόμοια.
- Αποσυνδέστε το προϊόν από την πρίζα πριν από τις καταγιγίδες.
- Όταν αποσυνδέετε το καλώδιο ρεύματος, πάντα να τραβάτε την πρίζα, όχι το καλώδιο.
- Χρησιμοποιήστε το προϊόν σε τροπικά και/ή ήπια κλίματα.

Κίνδυνος βραχυκυκλώματος ή φωτιάς!

- Για ταυτοποίηση ή αξιολογήσεις της προμήθειας, βλέπε την πινακίδα τύπου στο πίσω ή το κάτω μέρος του προϊόντος.
- Πριν συνδέσετε το προϊόν στην πρίζα, βεβαιωθείτε ότι η τάση του ρεύματος αντιστοιχεί στην τιμή που είναι τυπωμένη στο πίσω ή το κάτω μέρος του προϊόντος. Ποτέ μην συνδέετε το προϊόν στην πρίζα, εάν η τάση είναι διαφορετική.

Κίνδυνος τραυματισμού ή ζημιάς σε αυτό το προϊόν!

- Για ανάρτηση στον τοίχο, αυτό το προϊόν πρέπει να προσαρτάται στον τοίχο με ασφάλεια σύμφωνα με τις οδηγίες εγκατάστασης. Χρησιμοποιήστε μόνο το παρεχόμενο στήριγμα ανάρτησης στον τοίχο (εάν είναι διαθέσιμο). Η ακατάλληλη

ανάρτηση στον τοίχο μπορεί να οδηγήσει σε ατύχημα, τραυματισμό ή ζημιά. Εάν έχετε οποιαδήποτε ερώτηση, επικοινωνήστε με την Εξυπηρέτηση Πελατών στη χώρα σας.

- Ποτέ μην τοποθετείτε το προϊόν ή οποιαδήποτε αντικείμενα πάνω στα καλώδια ρεύματος ή πάνω σε άλλο ηλεκτρικό εξοπλισμό.
- Εάν το προϊόν μεταφέρεται σε θερμοκρασίες κάτω από 5°C, βγάλτε το προϊόν από τη συσκευασία και περιμένετε μέχρι η θερμοκρασία να αντιστοιχεί σε θερμοκρασία περιβάλλοντος πριν το συνδέσετε στην πρίζα.
- Εξαρτήματα αυτού του προϊόντος μπορεί να είναι κατασκευασμένα από γυαλί. Χειριστείτε με προσοχή προκειμένου να αποφύγετε τραυματισμούς και ζημιές.

Κίνδυνος υπερθέρμανσης!

- Ποτέ μην εγκαθιστάτε αυτό το προϊόν σε περιορισμένο χώρο. Πάντα να αφήνετε έναν χώρο τουλάχιστον 10cm (4 ίντσες) γύρω από το προϊόν για εξαερισμό. Βεβαιωθείτε ότι ποτέ δεν καλύπτονται οι υποδοχές εξαερισμού του προϊόντος από κουρτίνες ή άλλα αντικείμενα.

Κίνδυνος μόλυνσης!

- Μην αναμιγνύετε μπαταρίες (παλιές και καινούριες ή άνθρακα και αλκαλικές, κ.λπ.).
- ΠΡΟΣΟΧΗ: Κίνδυνος έκρηξης εάν οι μπαταρίες δεν αντικατασταθούν σωστά. Αντικαταστήστε μόνο με τον ίδιο ή ισοδύναμο τύπο.
- Αφαιρέστε τις μπαταρίες εάν έχουν εξαντληθεί ή εάν το τηλεχειριστήριο δεν χρησιμοποιηθεί για μεγάλο χρονικό διάστημα.
- Οι μπαταρίες περιέχουν χημικές ουσίες και θα πρέπει να απορρίπτονται με σωστό τρόπο.

Σημείωση

- Η ετικέτα αξιολόγησης είναι κολλημένη στο κάτω ή το πίσω μέρος του εξοπλισμού.

Φροντίδα για το προϊόν σας

Χρησιμοποιήστε μόνο ύφασμα με μικροΐνες για να καθαρίσετε το προϊόν.

Φροντίδα του περιβάλλοντος

Απόρριψη του παλιού προϊόντος και της μπαταρίας σας



Το προϊόν σας είναι σχεδιασμένο και παρασκευασμένο με υψηλής ποιότητας υλικά και εξαρτήματα, τα οποία μπορούν να ανακυκλωθούν και να χρησιμοποιηθούν εκ νέου.



Αυτό το σύμβολο σε ένα προϊόν σημαίνει ότι το προϊόν καλύπτεται από την European Directive 2012/19/EU.



Αυτό το σύμβολο σημαίνει ότι το προϊόν περιέχει μπαταρίες που καλύπτονται από την European Directive 2013/56/EU, οι οποίες δεν μπορούν να απορριφθούν με τα συνήθη οικιακά απόβλητα.

Ενημερωθείτε για το τοπικό ξεχωριστό σύστημα συλλογής ηλεκτρικών και ηλεκτρονικών προϊόντων και μπαταριών. Ακολουθήστε τους τοπικούς κανόνες και ποτέ μην απορρίπτετε το προϊόν και τις μπαταρίες με τα συνήθη οικιακά απορρίμματα. Η ορθή απόρριψη των παλιών προϊόντων και μπαταριών συμβάλλει στην πρόληψη των αρνητικών συνεπειών για το περιβάλλον και την ανθρώπινη υγεία.

Αφαίρεση των μπαταριών μιας χρήσης

Για να αφαιρέσετε τις μπαταρίες μιας χρήσης, βλέπε το τμήμα εγκατάστασης των μπαταριών.

Δήλωση συμμόρφωσης

Αυτό το προϊόν συμμορφώνεται με τις απαιτήσεις της Ευρωπαϊκής κοινότητας περί ραδιοφωνικών παρεμβολών.

Δια της παρούσας, η TP Vision Europe B.V. δηλώνει ότι το προϊόν είναι συμμορφωμένο με τις ουσιώδεις απαιτήσεις και τις άλλες σχετικές διατάξεις της RED Directive 2014/53/EU και των UK Radio Equipment Regulations SI 2017 No 1206. Μπορείτε να βρείτε τη δήλωση συμμόρφωσης στη διεύθυνση www.philips.com/support.

Βοήθεια και υποστήριξη

Για περαιτέρω ηλεκτρονική υποστήριξη, επισκεφθείτε τη διεύθυνση www.philips.com/support για:

- να κατεβάσετε το εγχειρίδιο χρήσης και τον οδηγό γρήγορης ένταξης
- να παρακολουθήσετε βίντεο-μαθήματα (διαθέσιμα μόνο για επιλεγμένα μοντέλα)
- να βρείτε απαντήσεις σε συχνές ερωτήσεις
- να μας στείλετε με email ερωτήσεις
- να συνομιλήσετε με το προσωπικό μας υποστήριξης.

Ακολουθήστε τις οδηγίες στην ιστοσελίδα για να επιλέξετε τη γλώσσα σας και, στη συνέχεια, εισάγετε τον αριθμό μοντέλου του προϊόντος.

Εναλλακτικά μπορείτε να επικοινωνήσετε με την Εξυπηρέτηση Πελατών στη χώρα σας. Πριν επικοινωνήσετε, σημειώστε τον αριθμό μοντέλου και τον σειριακό αριθμό του προϊόντος σας. Μπορείτε να βρείτε αυτές τις πληροφορίες στο κάτω ή το πίσω μέρος του προϊόντος σας.

Πληροφορίες FCC

ΣΗΜΕΙΩΣΗ: Αυτός ο εξοπλισμός έχει ελεγχθεί και έχει βρεθεί ότι συμμορφώνεται με τα όρια για ψηφιακές συσκευές Τάξης Β, δυνάμει του Μέρους 15 των Κανόνων FCC. Αυτά τα όρια είναι σχεδιασμένα προκειμένου να προσφέρουν εύλογη προστασία από επιβλαβείς παρεμβολές σε οικιστικές εγκαταστάσεις. Αυτός ο εξοπλισμός παράγει, χρησιμοποιεί και μπορεί να εκπέμπει ενέργεια ραδιοσυνοτήτων και, εάν δεν είναι εγκατεστημένος και δεν λειτουργεί σύμφωνα με τις οδηγίες, μπορεί να προκαλέσει επιβλαβείς παρεμβολές στις ραδιοεπικοινωνίες. Ωστόσο, δεν υπάρχει εγγύηση ότι δεν θα υπάρξουν παρεμβολές σε μια συγκεκριμένη εγκατάσταση. Εάν αυτός ο εξοπλισμός προκαλέσει επιβλαβείς παρεμβολές στη λήψη ραδιοεπικοινωνιών και στην τηλεοπτική λήψη, που μπορούν να οριστούν με την απενεργοποίηση και την ενεργοποίηση του εξοπλισμού, ενθαρρύνουμε τον χρήστη να προσπαθήσει να διορθώσει τις παρεμβολές λαμβάνοντας ένα ή περισσότερα από τα παρακάτω μέτρα:

- Αλλάξτε προσανατολισμό ή μετακινήστε την κεραία λήψης.
- Αυξήστε την απόσταση μεταξύ εξοπλισμού και δέκτη.
- Συνδέστε τον εξοπλισμό σε πρίζα σε ένα κύκλωμα διαφορετικό από εκείνο στο οποίο είναι συνδεδεμένος ο δέκτης.
- Συμβουλευτείτε τον αντιπρόσωπο ή έναν έμπειρο τεχνικό ραδιοφώνου/ τηλεόρασης για βοήθεια.

Προειδοποίηση FCC&IC:

- Αυτός ο εξοπλισμός θα πρέπει να εγκαθίσταται και να λειτουργεί σε ελάχιστη απόσταση 20cm μεταξύ του θερμαντικού σώματος & του σώματός σας.
- Οι μεταβολές ή τροποποιήσεις σε αυτή τη μονάδα, οι οποίες δεν έχουν εγκριθεί ρητώς από τον υπεύθυνο συμμόρφωσης, μπορεί να ακυρώσουν την εξουσιοδότηση του χρήστη να λειτουργεί τον εξοπλισμό.

FCC & IC Attention

- Cet appareil est conforme à FCC et IC l'exposition aux rayonnements limites fixées pour un environnement non contrôlé. Cet appareil doit être installé et utilisé avec une distance minimale de 20 cm entre le radiateur et votre corps. Cet transmetteur ne doit pas être co-situé ou opérant en liaison avec toute autre antenne ou transmetteur.
- Des câbles blindés doivent être utilisés avec cet appareil l pour assurer la conformité avec les limites de la classe B de la FCC fonctionnement de l'appareil.

IC-Καναδάς: CAN ICES-003(B)/NMB-003(B)

Αυτή η συσκευή περιέχει πομπό(ους) / δέκτη(ες) που απαλλάσσονται από άδεια και που είναι σύμφωνοι με τα RSS Καινοτομίας, Επιστήμης και Οικονομικής Ανάπτυξης του Καναδά, τα οποία απαλλάσσονται από άδεια. Η λειτουργία υπόκειται στις ακόλουθες δύο προϋποθέσεις:

- 1 Αυτή η συσκευή δεν πρέπει να προκαλεί παρεμβολές.
- 2 Αυτή η συσκευή πρέπει να δέχεται παρεμβολές, συμπεριλαμβανομένων παρεμβολών που μπορεί να προκαλέσουν ανεπιθύμητη λειτουργία της συσκευής.

Avis d'Industrie Canada: CAN ICES-003(B)/NMB-003(B)

L'émetteur/récepteur exempt de licence contenu dans le présent appareil est conforme aux CNR d'Innovation, Sciences et Développement économique Canada applicables aux appareils radio exempts de licence. L'exploitation est autorisée aux deux conditions suivantes :

- 1 L'appareil ne doit pas produire de brouillage;
- 2 L'appareil doit accepter tout brouillage radioélectrique subi, même si le brouillage est susceptible d'en compromettre le fonctionnement.

2 Το Soundbar σας

Συγχαρητήρια για την αγορά σας και καλώς ήρθατε στην Philips! Για να ωφεληθείτε πλήρως από την υποστήριξη που προσφέρει η Philips, καταχωρήστε το προϊόν σας στη διεύθυνση www.philips.com/support.

Τι υπάρχει στη συσκευασία

Ελέγξτε και αναγνωρίστε τα περιεχόμενα της συσκευασίας:

- Soundbar x 1
- Τηλεχειριστήριο (Μπαταρίες AAA x 2) x 1
- Ασύρματο υπογούφερ x 1
- Καλώδιο ρεύματος (Bar και υπογούφερ)* x 2
- Εξοπλισμός ανάρτησης στον τοίχο x 1
(Στηρίγματα ανάρτησης x 2 / Βίδες στηρίγματος ανάρτησης x 2 / Βίδες ανάρτησης στον τοίχο x2 / Στηρίγματα τοίχου x2)
- Οδηγός γρήγορης έναρξης / Κάρτα εγγύησης / Φυλλάδιο ασφαλείας x 1

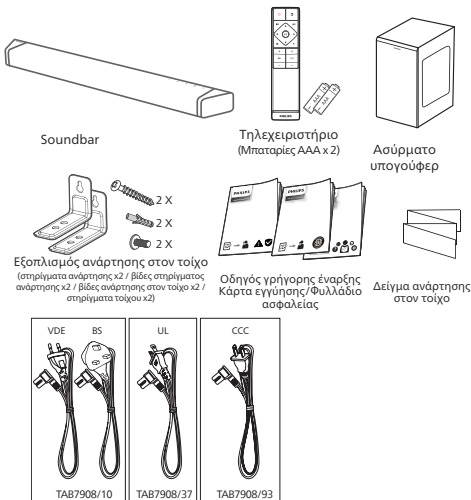

- Η ποσότητα και ο τύπος πρίζας του καλωδίου ρεύματος ποικίλουν ανάλογα με την περιοχή.
- Οι εικόνες, οι απεικονίσεις και τα σχέδια που φαίνονται στο Εγχειρίδιο Χρήσης είναι μόνο για αναφορά. Το πραγματικό προϊόν μπορεί να ποικίλει στην εμφάνιση.

Soundbar

Αυτό το τμήμα περιλαμβάνει μια επισκόπηση του soundbar.

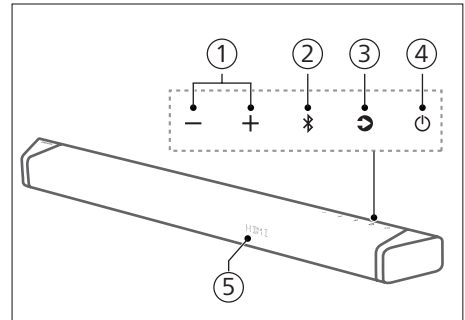

- 1 Κουμπί + / - (Ένταση ήχου)
Αύξηση/μείωση έντασης ήχου.
- 2 Κουμπί (Bluetooth)
 - Πατήστε για να επιλέξετε τη λειτουργία Bluetooth.
 - Πατήστε και κρατήστε πατημένο για να αποσυνδέσετε όλες τις συσκευές και να εισέλθετε στη λειτουργία ζεύξης Bluetooth.
- 3 Κουμπί (Πηγή)
 - Πατήστε για να επιλέξετε μια πηγή εισόδου για το soundbar.
- 4 Κουμπί (Αναμονή-Ενεργοποίηση)
 - Γυρίστε τον διακόπτη του soundbar στην Ενεργοποίηση ή την αναμονή.
 - Πατήστε παρατεταμένα για 20 δευτερόλεπτα στην κατάσταση σε ισχύ για να ενεργοποιήσετε ή να απενεργοποιήσετε τη λειτουργία Αυτόματη Αναμονή (15 λεπτά Αυτόματη Αναμονή).
- 5 Ανιχνευτής τηλεχειριστηρίου / Πίνακας οθόνης

Βύσματα

Αυτό το τμήμα περιλαμβάνει μια επισκόπηση των βυσμάτων που είναι διαθέσιμα στο soundbar σας.

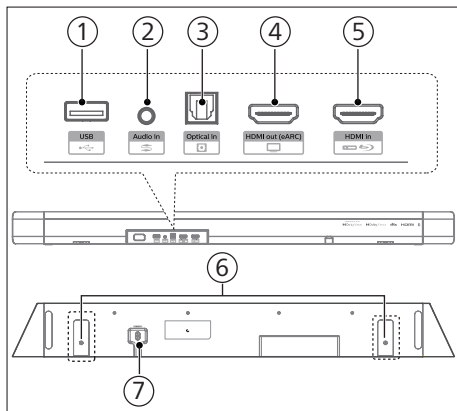

- 1 USB (Ενιαίος Σειριακός Δίαυλος)**
 - Συνδέστε μια συσκευή αποθήκευσης USB για αναπαραγωγή μέσων ήχου.
 - Αναβαθμίστε το λογισμικό για αυτό το προϊόν.
- 2 Audio in (είσοδος ήχου)**

Είσοδος ήχου, για παράδειγμα, από συσκευή αναπαραγωγής MP3 (θύρα jack 3,5mm).
- 3 Υποδοχή Optical in (οπτική είσοδος)**

Συνδέστε με μια οπτική έξοδο ήχου στην τηλεόραση ή σε μια ψηφιακή συσκευή.
- 4 Υποδοχή HDMI out (eARC) (έξοδος Διασύνδεσης Πολυμέσων Υψηλής Ευκρίνειας (Ενισχυμένο Κανάλι Επιστροφής Ήχου))**

Η θύρα υποστηρίζει το χαρακτηριστικό eARC/ARC HDMI. Συνδέστε με την είσοδο HDMI (eARC/ARC) στην τηλεόραση.
- 5 Υποδοχή HDMI in (είσοδος Διασύνδεσης Πολυμέσων Υψηλής Ευκρίνειας)**

Συνδέστε με συσκευές πηγής HDMI, όπως μια συσκευή DVD, μια συσκευή Blu-ray Disc™ ή μια κονσόλα παιχνιδιών.
- 6 Υποδοχή στηρίγματος ανάρτησης στον τοίχο**
- 7 Υποδοχή AC in ~ (είσοδος ρεύματος)**

Συνδέστε στην τροφοδοσία ρεύματος.

Ασύρματο υπογούφερ

Αυτό το τμήμα περιλαμβάνει μια επισκόπηση του ασύρματου υπογούφερ.

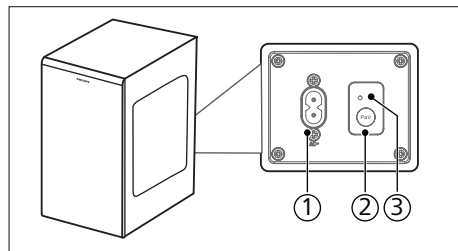

- 1 Υποδοχή AC~ (εναλλασσόμενου ρεύματος)**

Συνδέστε στην τροφοδοσία ρεύματος.
- 2 Κουμπί Pair (Ζεύξη)**



Πατήστε και κρατήστε πατημένο για να εισέλθετε στη λειτουργία ζεύξης του υπογούφερ, που χρησιμοποιείται μόνο για Χειροκίνητη Ζεύξη. (Μην πατάτε το κουμπί Pair καθώς το Bar και το Υπογούφερ θα εισέλθουν σε ζεύξη αυτόματα μόλις ενεργοποιηθεί (ON) η μονάδα.
- 3 Δείκτης υπογούφερ**

Ορίστε την κατάσταση βάσει του δείκτη του ασύρματου υπογούφερ.





LED κατάσταση	Κατάσταση
Αναβοσβήνει γρήγορα	Υπογούφερ σε λειτουργία ζεύξης
Ανάβει σταθερά	Συνδέθηκε / Πετυχημένη ζεύξη
Αναβοσβήνει αργά	Αποτυχία ζεύξης

Τηλεχειριστήριο

Αυτό το τμήμα περιλαμβάνει μια επισκόπηση του τηλεχειριστηρίου.

- ① **Κουμπί  (Αναμονή-Ενεργοποίηση)**
 - Γυρίστε τον διακόπτη του soundbar στην Ενεργοποίηση ή την αναμονή.
 - Πατήστε παρατεταμένα για 20 δευτερόλεπτα στην κατάσταση σε ισχύ για να ενεργοποιήσετε ή να απενεργοποιήσετε το APD (15 λεπτά Αυτόματη Αναμονή).
- ② ** (Πηγή)**
 - Πατήστε για να επιλέξετε μια πηγή εισόδου για το soundbar.
 - Πατήστε και κρατήστε πατημένο για να αποσυνδέσετε όλες τις συσκευές και να εισέλθετε στη λειτουργία ζεύξης Bluetooth.
- ③ ** (Dolby)**

Επιλογή λειτουργίας surround (UPMIX, STANDARD, AI).
- ④ ** (Σίγαση)**

Σίγαση ή αποκατάσταση έντασης ήχου.
- ⑤ **Κουμπιά πλοήγησης**
 -  (Αριστερά/Δεξιά)**
 - Μεταβείτε στο προηγούμενο ή το επόμενο κομμάτι σε λειτουργία USB/ BT.
 - Πλοηγηθείτε Αριστερά/Δεξιά σε δομή μενού.
 -  (Πάνω/Κάτω)**
 - Πλοηγηθείτε πάνω/κάτω σε δομή μενού.
 -  (Κέντρο)**
 - Ξεκινήστε, σταματήστε προσωρινά ή συνεχίστε την αναπαραγωγή σε λειτουργία USB/BT.
- ⑥ ** (ΜΕΝΟΥ)**

Εισέλθετε στο μενού ρύθμισης.
- ⑦ ** (Επιστροφή)**

Μενού εξόδου.
- ⑧ ** +/- (Ένταση ήχου συστήματος)**

Αύξηση / μείωση της έντασης ήχου του συστήματος.

- ⑨ ** +/- (Ένταση ήχου υπογούφερ)**

Αύξηση / μείωση της έντασης ήχου του υπογούφερ.

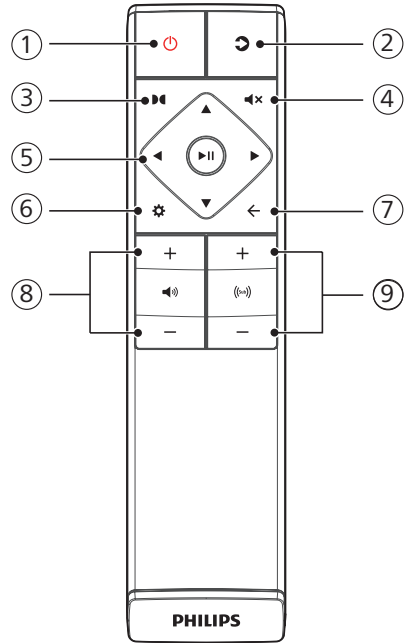

Προετοιμάστε το τηλεχειριστήριο

- Το παρεχόμενο τηλεχειριστήριο επιτρέπει στη μονάδα να λειτουργεί από απόσταση.
- Ακόμα κι εάν το τηλεχειριστήριο λειτουργεί εντός του αποτελεσματικού εύρους των 19,7 ποδιών (6m), η λειτουργία του τηλεχειριστηρίου μπορεί να είναι αδύνατη εάν υπάρχουν οποιαδήποτε εμπόδια μεταξύ της μονάδας και του τηλεχειριστηρίου.
- Εάν το τηλεχειριστήριο λειτουργεί κοντά σε άλλα προϊόντα τα οποία παράγουν υπέρυθρες ακτίνες, ή εάν άλλες συσκευές τηλεχειριστηρίων που χρησιμοποιούν υπέρυθρες ακτίνες χρησιμοποιούνται κοντά στη μονάδα, μπορεί να μην λειτουργεί σωστά. Αντίστροφα, τα άλλα προϊόντα μπορεί να μην λειτουργούν σωστά.

Αντικαταστήστε την μπαταρία του τηλεχειριστήριου

Σύρετε για να αφαιρέσετε το κάλυμμα του χώρου για τις μπαταρίες, εισάγετε 2 μπαταρίες AAA (1,5 V) με τη σωστή πολικότητα και στη συνέχεια σύρετε το κάλυμμα του χώρου για τις μπαταρίες πίσω στη θέση του.

- Βεβαιωθείτε ότι τα άκρα (+) και (-) των μπαταριών αντιστοιχούν στα άκρα (+) και (-) που υποδεικνύονται στον χώρο για τις μπαταρίες.

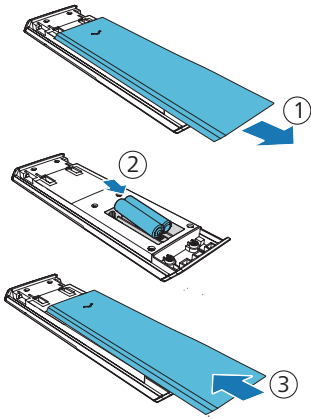

Προφυλάξεις σχετικά με τις μπαταρίες

- Βεβαιωθείτε ότι έχετε εισάγει τις μπαταρίες με τη σωστή πολικότητα, θετικό «⊕» και αρνητικό «⊖».
- Χρησιμοποιήστε μπαταρίες ίδιου τύπου. Ποτέ μην χρησιμοποιείτε διαφορετικούς τύπους μπαταριών μαζί.
- Μπορούν να χρησιμοποιηθούν είτε επαναφορτιζόμενες είτε μη επαναφορτιζόμενες μπαταρίες. Ανατρέξτε στις προφυλάξεις στις ετικέτες τους.
- Προσέξτε τα νύχια σας όταν αφαιρείτε το κάλυμμα της μπαταρίας και την μπαταρία.
- Μην ρίχνετε το τηλεχειριστήριο.
- Μην αφήνετε τίποτα να συγκρουστεί με το τηλεχειριστήριο.

- Μην ρίχνετε νερό ή άλλο υγρό στο τηλεχειριστήριο.
- Μην τοποθετείτε το τηλεχειριστήριο πάνω σε υγρό αντικείμενο.
- Μην τοποθετείτε το τηλεχειριστήριο κάτω από το άμεσο ηλιακό φως ή κοντά σε πηγές υπερβολικής θερμότητας.
- Αφαιρέστε την μπαταρία από το τηλεχειριστήριο όταν δεν χρησιμοποιείται για μεγάλο χρονικό διάστημα, καθώς μπορεί να λάβει χώρα διάβρωση ή διαρροή της μπαταρίας και να οδηγήσει σε σωματική βλάβη και/ή υλικές ζημιές και/ή φωτιά.
- Μην χρησιμοποιείτε άλλες μπαταρίες εκτός από εκείνες που ορίζονται.
- Μην αναμιγνύετε νέες μπαταρίες με παλιές.
- Ποτέ μην επαναφορτίζετε μια μπαταρία εάν δεν είναι επιβεβαιωμένο ότι είναι επαναφορτιζόμενου τύπου.

Τοποθέτηση

Τοποθετήστε το υπογούφερ τουλάχιστον 1 μέτρο (3 πόδια) μακριά από το soundbar σας και 10 εκατοστά μακριά από τον τοίχο. Για καλύτερα αποτελέσματα, τοποθετήστε το υπογούφερ σας όπως φαίνεται παρακάτω.

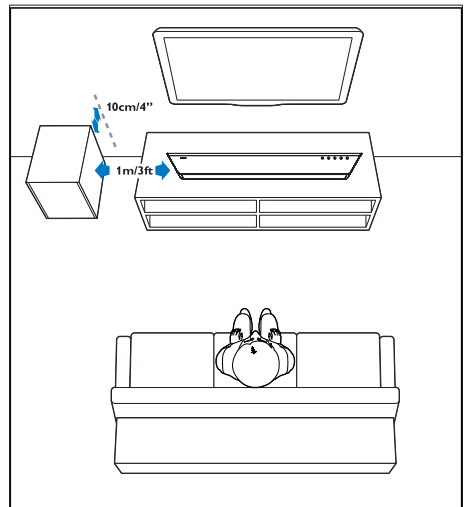

Ανάρτηση στον τοίχο

Σημείωση

- Η ακατάλληλη ανάρτηση στον τοίχο μπορεί να οδηγήσει σε ατύχημα, τραυματισμό ή ζημιά. Εάν έχετε οποιαδήποτε ερώτηση, επικοινωνήστε με την Εξυπηρέτηση Πελατών στη χώρα σας.
- Πριν από την ανάρτηση στον τοίχο, βεβαιωθείτε ότι ο τοίχος μπορεί να υποστηρίξει το βάρος του soundbar σας.
- Πριν από την ανάρτηση στον τοίχο, δεν χρειάζεται να αφαιρέσετε τα πόδια από καουτσούκ στο κάτω μέρος του soundbar, αλλιώς τα πόδια από καουτσούκ δεν μπορούν να ξαναμπούν στη θέση τους.
- Ανάλογα με τον τύπο της ανάρτησης στον τοίχο, βεβαιωθείτε ότι χρησιμοποιείτε βίδες κατάλληλου μήκους και διαμέτρου.
- Ελέγξτε εάν η θύρα USB στο πίσω μέρος του soundbar είναι συνδεδεμένη με συσκευή USB. Εάν βρεθεί ότι η συνδεδεμένη συσκευή USB επηρεάζει την ανάρτηση στον τοίχο, χρειάζεται να χρησιμοποιήσετε μια άλλη συσκευή USB κατάλληλου μεγέθους.

Μήκος/διάμετρος βίδας

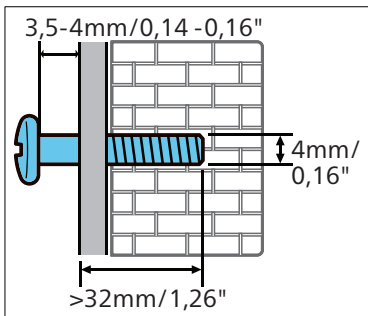

Προτεινόμενο ύψος ανάρτησης στον τοίχο

Σας συνιστούμε να εγκαταστήσετε πρώτα την τηλεόραση πριν αναρτήσετε το soundbar στον τοίχο. Έχοντας προεγκαταστήσει την τηλεόραση, αναρτήστε το soundbar στον τοίχο σε απόσταση 50mm / 2,0" από το κάτω μέρος της τηλεόρασης.



ΠΡΟΕΙΔΟΠΟΙΗΣΗ

- Προς αποφυγή τραυματισμών, αυτό το προϊόν πρέπει να προσαρτάται στο έδαφος/στον τοίχο σύμφωνα με τις οδηγίες εγκατάστασης.
- Προτεινόμενο ύψος ανάρτησης στον τοίχο: ≤ 1,5 μέτρο.

- 1 Κάντε 2 παράλληλες τρύπες (με διάμετρο 3-8mm η κάθε μία σύμφωνα με τον τύπο του τοίχου) στον τοίχο.
 - ↳ Η απόσταση μεταξύ των τρυπών είναι: **668mm / 26,3"**
 - ↳ Μπορείτε να χρησιμοποιήσετε το δείγμα ανάρτησης στον τοίχο που παρέχεται για να σας βοηθήσει να βρείτε τη θέση των τρυπών στον τοίχο.
- 2 Ασφαλίστε τους πείρους και τις βίδες στις τρύπες.
 - ↳ Βεβαιωθείτε ότι έχετε αφήσει ένα κενό **3,5-4mm** ανάμεσα στον τοίχο και την κεφαλή της βίδας.
- 3 Προσαρτήστε τα στηρίγματα ανάρτησης στον τοίχο (x2) στο πίσω μέρος του soundbar.
- 4 Κρεμάστε το soundbar στις βίδες στερέωσης.

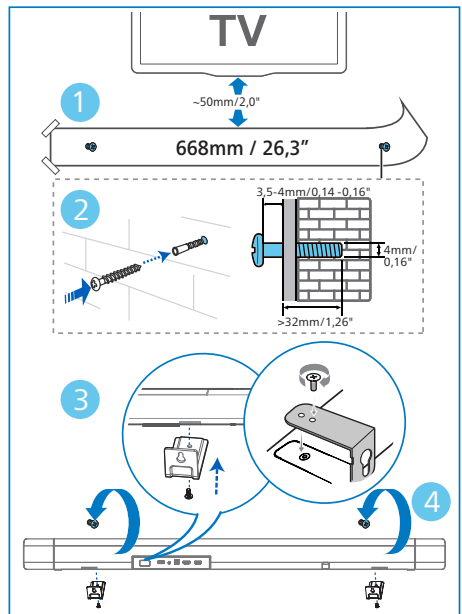

3 Σύνδεση

Αυτό το τμήμα σας βοηθάει να συνδέσετε το soundbar σας με μια τηλεόραση και άλλες συσκευές και στη συνέχεια να το ρυθμίσετε.

Σημείωση

- Για ταυτοποίηση ή αξιολογήσεις της προμήθειας, βλέπε την πινακίδα τύπου στο πίσω ή το κάτω μέρος του προϊόντος.
- Πριν να κάνετε ή να αλλάξετε οποιοσδήποτε συνδέσεις, βεβαιωθείτε ότι όλες οι συσκευές έχουν αποσυνδεθεί από την πρίζα.

Dolby Atmos®

Το Dolby Atmos σας προσφέρει μια καθηλωτική εμπειρία ακρόασης παρέχοντας ήχο σε τρισδιάστατο χώρο και όλο τον πλούτο, την καθαρότητα και τη δύναμη του ήχου Dolby. Για περισσότερες πληροφορίες, επισκεφτείτε τη διεύθυνση dolby.com/technologies/dolby-atmos

Για χρήση του Dolby Atmos®

Το Dolby Atmos® είναι διαθέσιμο σε λειτουργία HDMI. Για τις λεπτομέρειες της σύνδεσης, ανατρέξτε στη «Σύνδεση HDMI».

- 1 Για να χρησιμοποιήσετε το Dolby Atmos® σε λειτουργία HDMI in/HDMI eARC/ARC, η τηλεόρασή σας πρέπει να υποστηρίζει το Dolby Atmos®.
- 2 Βεβαιωθείτε ότι έχετε επιλέξει «Χωρίς κωδικοποίηση» για δυφλόρευμα στην έξοδο ψηφιακού ήχου της συνδεδεμένης εξωτερικής συσκευής (π.χ. συσκευή Blu-ray DVD, τηλεόραση κ.λπ.).
- 3 Κατά την εισαγωγή της μορφής Dolby Atmos / Dolby Digital / PCM / DTS, το soundbar θα δείξει DOLBY ATMOS / DOLBY AUDIO / PCM / DTS.

Σημείωση

- Η πλήρης εμπειρία Dolby Atmos είναι διαθέσιμη μόνο όταν το soundbar είναι συνδεδεμένο στην πηγή μέσω ενός καλωδίου HDMI 2.0.
- Το soundbar θα λειτουργεί και όταν είναι συνδεδεμένο μέσω άλλων μεθόδων (όπως ένα Ψηφιακό Οπτικό καλώδιο), αλλά αυτές οι μέθοδοι δεν μπορούν να υποστηρίξουν όλα τα χαρακτηριστικά του Dolby. Δεδομένου αυτού του γεγονότος, η σύστασή μας είναι να το συνδέσετε μέσω HDMI, προκειμένου να διασφαλίσετε πλήρη υποστήριξη Dolby.

Σύνδεση στην υποδοχή HDMI

Μερικές τηλεοράσεις 4K HDR χρειάζονται είσοδο HDMI ή ρυθμίσεις εικόνας για να ρυθμιστούν για λήψη περιεχομένου HDR. Για περαιτέρω λεπτομέρειες ρύθμισης για την απεικόνιση HDR, ανατρέξτε στο εγχειρίδιο χρήσης της τηλεόρασής σας.

Επιλογή 1:

HDMI eARC (Ενισχυμένο Κανάλι Επιστροφής Ήχου)

Το soundbar σας υποστηρίζει HDMI με eARC/ARC (Ενισχυμένο Κανάλι Επιστροφής Ήχου). Εάν η τηλεόρασή σας είναι συμβατή με HDMI eARC/ARC, μπορείτε να ακούτε τον ήχο της τηλεόρασης μέσω του soundbar σας χρησιμοποιώντας ένα ενιαίο καλώδιο HDMI.

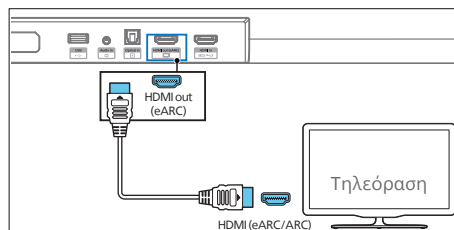

- 1 Στην τηλεόρασή σας, ενεργοποιήστε τις λειτουργίες HDMI-CEC. Για λεπτομέρειες, βλέπε το εγχειρίδιο χρήσης της τηλεόρασης.
 - Το βύσμα **HDMI ARC** στην τηλεόραση μπορεί να έχει διαφορετική ετικέτα. Για λεπτομέρειες, βλέπε το εγχειρίδιο χρήσης της τηλεόρασης.

- 2 Χρησιμοποιώντας ένα καλώδιο HDMI Υψηλής Ταχύτητας, συνδέστε το βύσμα **HDMI out (eARC/ARC)** στο soundbar σας με το βύσμα **HDMI ARC** στην τηλεόραση.

Σημείωση

- Η τηλεόρασή σας πρέπει να υποστηρίζει τη λειτουργία HDMI-CEC και ARC. Τα HDMI-CEC και ARC πρέπει να είναι ρυθμισμένα στην Ενεργοποίηση.
- Η μέθοδος ρύθμισης των HDMI-CEC και ARC μπορεί να διαφέρει ανάλογα με την τηλεόραση. Για λεπτομέρειες σχετικά με τη λειτουργία ARC, ανατρέξτε στο εγχειρίδιο χρήσης της τηλεόρασής σας.
- Βεβαιωθείτε ότι χρησιμοποιείτε καλώδια HDMI, τα οποία μπορούν να υποστηρίξουν τη λειτουργία ARC.

Επιλογή 2: Τυπικό HDMI

Εάν η τηλεόρασή σας δεν είναι συμβατή με HDMI ARC, συνδέστε το soundbar σας με την τηλεόραση μέσω μιας τυπικής σύνδεσης HDMI.

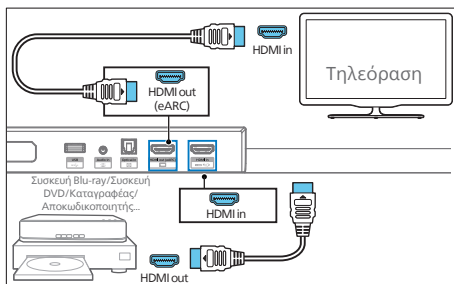

- 1 Χρησιμοποιήστε ένα καλώδιο HDMI για να συνδέσετε την υποδοχή **HDMI in** του soundbar σας στις εξωτερικές σας συσκευές (π.χ. κονσόλες παιχνιδιών, συσκευές DVD και Blu-ray).
- 2 Χρησιμοποιήστε ένα καλώδιο HDMI για να συνδέσετε την υποδοχή **HDMI out (eARC)** του soundbar σας στην υποδοχή **HDMI in** της τηλεόρασης.

Σύνδεση στην υποδοχή Optical

- 1 Χρησιμοποιώντας ένα οπτικό καλώδιο, συνδέστε το βύσμα **Optical in (Οπτική είσοδος)** στο soundbar σας στο βύσμα **Optical out (Οπτική έξοδος)** στην τηλεόρασή σας ή σε άλλη συσκευή.

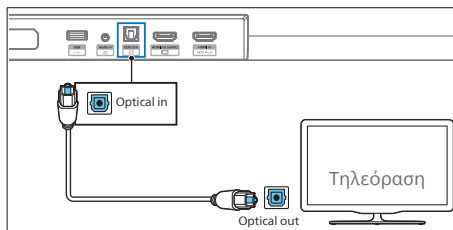

- Το ψηφιακό οπτικό βύσμα μπορεί να ονομάζεται **Spdif** ή **Spdif out**.

Σύνδεση στην υποδοχή Audio in

α. Χρήση καλωδίου ήχου 3,5mm

- Χρησιμοποιήστε ένα καλώδιο ήχου 3,5mm έως 3,5mm για να συνδέσετε την υποδοχή του ακουστικού της τηλεόρασης στην υποδοχή **Audio in** στο soundbar.

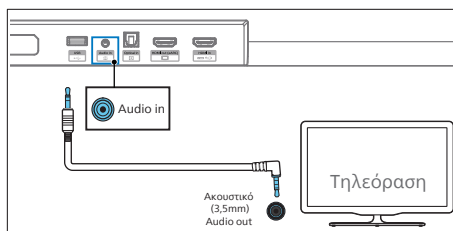

β. Χρήση καλωδίου ήχου RCA 3,5mm

- Χρησιμοποιήστε ένα καλώδιο ήχου RCA έως 3,5mm για να συνδέσετε τις υποδοχές εξόδου ήχου της τηλεόρασης στην υποδοχή **Audio in** στο soundbar.

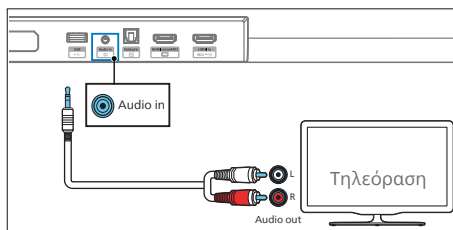

Σύνδεση στο ρεύμα

- Πριν συνδέσετε το καλώδιο ρεύματος AC, βεβαιωθείτε ότι έχετε ολοκληρώσει όλες τις άλλες συνδέσεις.
 - Κίνδυνος ζημιάς στο προϊόν! Βεβαιωθείτε ότι η τάση της τροφοδοσίας ρεύματος αντιστοιχεί στην τάση που είναι τυπωμένη στο πίσω ή το κάτω μέρος της μονάδας.
- 1 Συνδέστε το καλώδιο ηλεκτρικού ρεύματος στην υποδοχή **AC~** του **soundbar** και στη συνέχεια στην υποδοχή ηλεκτρικού ρεύματος.
 - 2 Συνδέστε το καλώδιο ηλεκτρικού ρεύματος στην υποδοχή **AC~** του υπογούφερ και στη συνέχεια στην υποδοχή ηλεκτρικού ρεύματος.

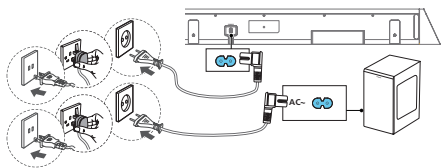

- * Η ποσότητα και ο τύπος πρίζας του καλωδίου ρεύματος ποικίλουν ανάλογα με την περιοχή.

Ζεύξη με το υπογούφερ

Αυτόματη ζεύξη

Συνδέστε το **soundbar** και το υπογούφερ στις υποδοχές ηλεκτρικού ρεύματος και στη συνέχεια πατήστε **⏻** στη μονάδα ή στο τηλεχειριστήριο για να γυρίσετε τη μονάδα στη λειτουργία **ON (Ενεργοποίηση)**. Το υπογούφερ και το **soundbar** θα κάνουν αυτόματη ζεύξη.

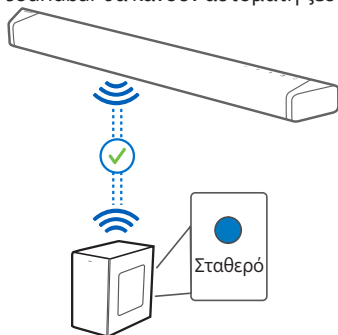

- ↳ Ορίστε την κατάσταση βάσει του δείκτη του ασύρματου υπογούφερ.

LED κατάσταση	Κατάσταση
Αναβοσβήνει γρήγορα	Υπογούφερ σε λειτουργία ζεύξης
Ανάβει σταθερά	Συνδέθηκε / Πετυχημένη ζεύξη
Αναβοσβήνει αργά	Αποτυχία ζεύξης



Υποδείξεις

- Μην πατάτε το κουμπί **Pair** στο πίσω μέρος του υπογούφερ, εκτός από την περίπτωση της χειροκίνητης ζεύξης.

Χειροκίνητη ζεύξη

Εάν δεν μπορείτε να ακούσετε ήχο από το ασύρματο υπογούφερ, κάντε χειροκίνητη ζεύξη του υπογούφερ.

- 1 Αποσυνδέστε το **soundbar** και το υπογούφερ από τις υποδοχές ηλεκτρικού ρεύματος ξανά και στη συνέχεια συνδέστε το εκ νέου μετά από 3 λεπτά.
- 2 Πατήστε και κρατήστε πατημένο το κουμπί **Pair** στο πίσω μέρος του υπογούφερ για 3 δευτερόλεπτα.
 - ↳ Ο δείκτης του υπογούφερ θα αναβοσβήσει γρήγορα.
- 3 Στη συνέχεια πατήστε **⏻** στο **soundbar** ή στο τηλεχειριστήριο για να ενεργοποιήσετε το **soundbar**.
 - ↳ Ο δείκτης στο υπογούφερ θα παραμείνει σταθερός όταν αυτό επιτευχθεί.
- 4 Εάν ο δείκτης συνεχίσει να αναβοσβήνει, επαναλάβετε τα βήματα 1-3.



Υποδείξεις

- Το υπογούφερ θα πρέπει να βρίσκεται εντός απόστασης 6 m από το **soundbar** σε ανοικτό χώρο (όσο πιο κοντά, τόσο το καλύτερο).
- Απομακρύνετε τα όποια αντικείμενα μεταξύ του υπογούφερ και του **soundbar**.
- Εάν η ασύρματη σύνδεση αποτύχει ξανά, ελέγξτε εάν υπάρχει σύγκρουση ή έντονη παρεμβολή (π.χ. παρεμβολή από ηλεκτρονική συσκευή) γύρω από την τοποθεσία. Αφαιρέστε αυτές τις συγκρούσεις ή έντονες παρεμβολές και επαναλάβετε τις παραπάνω διαδικασίες.

4 Χρήση του soundbar σας

Αυτό το τμήμα σας βοηθάει να χρησιμοποιήσετε το soundbar για αναπαραγωγή ήχου από συνδεδεμένες συσκευές.

Πριν ξεκινήσετε

- Κάντε τις απαραίτητες συνδέσεις που περιγράφονται στον οδηγό γρήγορης έναρξης και στο εγχειρίδιο χρήσης.
- Γυρίστε το soundbar στη σωστή πηγή για άλλες συσκευές.





Ενεργοποίηση και απενεργοποίηση



- Όταν συνδέσετε το soundbar για πρώτη φορά στην υποδοχή ηλεκτρικού ρεύματος, η μονάδα θα βρεθεί σε λειτουργία αναμονής.
- Πατήστε το κουμπί  στο soundbar ή στο τηλεχειριστήριο για να γυρίσετε το soundbar στην ενεργοποίηση ή την αναμονή.
- Αποσυνδέστε την πρίζα ηλεκτρικού ρεύματος από την υποδοχή ηλεκτρικού ρεύματος για να απενεργοποιήσετε τελείως το soundbar.

Επιλογή λειτουργιών

Πατήστε επανειλημμένα το κουμπί  στο soundbar ή το τηλεχειριστήριο για να επιλέξετε τη λειτουργία **HDMI eARC/ARC**, **HDMI in**, **USB**, **Audio in**, **Optical**, **BT** (Bluetooth).

↳ Η επιλεγμένη λειτουργία θα εμφανιστεί στην οθόνη.



Οθόνη	Κατάσταση
	HDMI eARC HDMI ARC
	HDMI IN
	USB
	Audio in

	Optical
 	Bluetooth • Συνδεδεμένο • Σύνδεση

Ρύθμιση έντασης ήχου

Ρύθμιση της έντασης ήχου του συστήματος

Πατήστε τα κουμπιά +/- στο soundbar ή πατήστε τα κουμπιά  +/- (Ένταση ήχου) στο τηλεχειριστήριο για να αυξήσετε ή να μειώσετε το επίπεδο της έντασης ήχου του συστήματος.

- Για να κάνετε σίγαση του ήχου, πατήστε το κουμπί  (Σίγαση) στο τηλεχειριστήριο.
- Για να επαναφέρετε τον ήχο, πατήστε ξανά  (Σίγαση) ή πατήστε +/- (Ένταση ήχου).

Ρύθμιση της έντασης ήχου του υπογούφερ

Πατήστε τα κουμπιά  +/- (Ένταση ήχου του υπογούφερ) στο τηλεχειριστήριο για να αυξήσετε ή να μειώσετε το επίπεδο της έντασης ήχου του υπογούφερ.



















Επιλογή λειτουργίας surround

Βιώστε μια καθηλωτική εμπειρία ήχου με τις λειτουργίες ήχου Dolby.

- 1 Πατήστε το κουμπί  στο τηλεχειριστήριο για να ενεργοποιήσετε ή να απενεργοποιήσετε τη λειτουργία surround.
 - **URMIX (ΜΕΤΑΦΡΑΣΗ ΚΑΝΑΛΙΩΝ)**: Urmix 2 καναλιών ή 5.1 καναλιών σε 5.1.2 κανάλια.
 - **STANDARD (ΤΥΠΙΚΟ)**: Πρωτότυπος ήχος (Η έξοδος από τα ηχεία ακολουθεί το προεπιλεγμένο κανάλι).
 - **AI (ΤΕΧΝΗΤΗ ΝΟΗΜΟΣΥΝΗ)**: Η λειτουργία της νοημοσύνης των μέσων του Dolby Atmos για τον οικιακό ήχο χρησιμοποιείται για την προώθηση της βελτίωσης της φωνής ή των εφέ surround.

Μενού ρύθμισης

Η μονάδα σας επιτρέπει να διαμορφώσετε ρυθμίσεις για προχωρημένους προκειμένου να σας προσφέρει μια ακόμα καλύτερη εμπειρία.

Κουμπί	Λειτουργία
	Εισέλθετε στο μενού ρυθμίσεων
	Πλοηγηθείτε πάνω/κάτω σε δομή μενού
	Προηγούμενη/επόμενη επιλογή
	Εξέλθετε από το μενού ρυθμίσεων
Οθόνη 	Περιγραφή 
	Επιλέξτε εφέ ισοσταθμιστή (EQ)
	Ρυθμίστε το επίπεδο των μπάσων
	Ρυθμίστε το επίπεδο των πριμών
	Ρυθμίστε το επίπεδο ύψους των εφέ surround
	Συνδυάστε την Αυτόματη ρύθμιση έντασης ήχου με τη Νυχτερινή λειτουργία
	Επιλέξτε τον έλεγχο του εφέ DTS Virtual:X
	Ρυθμίστε την Καθυστέρηση Ήχου
	Ρυθμίστε την ένταση ήχου του κεντρικού καναλιού
	Ρύθμιση αυτόματης απενεργοποίησης οθόνης
	ΕΝΕΡΓΟΠΟΙΗΣΗ/ ΑΠΕΝΕΡΓΟΠΟΙΗΣΗ αυτόματης αναμονής
	Ρυθμίστε τη φωτεινότητα της οθόνης
	Επαναφέρετε το προεπιλεγμένο εφέ ήχου
	Ενημερώστε το υλικολογισμικό μέσω USB

EQ (EQ)

Επιλέξτε προκαθορισμένες λειτουργίες ήχου που να ταιριάζουν στο βίντεο και τη μουσική σας: ΤΑΙΝΙΑ, ΜΟΥΣΙΚΗ, ΦΩΝΗ, ΓΗΠΕΔΟ.

- **MOVIE (ΤΑΙΝΙΑ):** Δημιουργήστε μια εμπειρία ακρόασης surround. Ιδανικό για να βλέπετε ταινίες.
- **MUSIC (ΜΟΥΣΙΚΗ):** Δημιουργήστε στερεοφωνικό ήχο 2 καναλιών ή πολλών καναλιών. Ιδανικό για να ακούτε μουσική.
- **VOICE (ΦΩΝΗ):** Δημιουργήστε εφέ ήχου, το οποίο κάνει την ανθρώπινη φωνή πιο καθαρή και έξοχη στην ακρόαση.
- **STADIUM (ΓΗΠΕΔΟ):** Δημιουργήστε μια ατμόσφαιρα σαν να παρακολουθείτε ένα αθλητικό παιχνίδι σε γήπεδο.

Μπάσα/Πρίμα (BAS X X / TRE X X)

Αλλάξτε τις ρυθμίσεις χαμηλής συχνότητας (μπάσα) και υψηλής συχνότητας (πρίμα) αυτού του προϊόντος.

- **BAS -5 ... BAS +5**
- **TRE -5 ... TRE +5**

Επίπεδο ύψους εφέ surround (HEIGHT)

Ρυθμίστε το επίπεδο ύψους των εφέ surround για να ταιριάζει καλύτερα με το προσωπικό σας γούστο σύμφωνα με το περιβάλλον σας.

- **00:** Ελάχιστο εφέ.
- **01:** Εφέ μικρού ύψους.
- **02:** Εφέ μεσαίου ύψους.
- **03:** Εφέ μεγάλου ύψους.

Σημείωση

- Για συνδέσεις μη-HDMI (όπως η χρήση USB, Bluetooth, OPTICAL ή AUDIO IN), παράγονται μόνο εφέ surround περιορισμένου ύψους.

Αυτόματη ρύθμιση έντασης ήχου (AUX/DL)

Συνδυάστε την Αυτόματη ρύθμιση έντασης ήχου με τη Νυχτερινή λειτουργία.

- **OFF:** Μην χρησιμοποιείτε την «Αυτόματη ρύθμιση έντασης ήχου».
- **ON:** Ανταποκρίνεται σε πραγματικό χρόνο στις διαφορετικές πηγές και τύπους περιεχομένου για να διατηρείται η ένταση σταθερή.
- **NIGHT:** Διατηρεί ομοιόμορφη ένταση για όλες τις πηγές και τους τύπους περιεχομένου και βελτιωμένη φωνή και διάλογο για να γίνεται ευκολότερη η ακρόαση σε ένα περιβάλλον.

DTS Virtual:X (DTSVRT X)

Το **DTS Virtual:X** σας επιτρέπει να απολαμβάνετε πολυδιάστατο ήχο ανεξάρτητα από το μέγεθος του δωματίου, τη διαρρύθμιση ή τη διάταξη των ηχείων.

Η τεχνολογία **DTS Virtual:X** διαθέτει την ιδιόκτητη επεξεργασία εικονικού ύψους και εικονικού surround της DTS για να προσφέρει μια καθηλωτική εμπειρία ήχου από οποιοδήποτε τύπο εισόδου (στερεοφωνική σε 5.1.2 κανάλια) και διαμόρφωση ηχείων.

- **ON:** Αυτή η λειτουργία χρησιμοποιεί το **DTS Virtual:X** με επεξεργασία εικονικού ύψους και εικονικού surround για να πραγματοποιεί ένα τρισδιάστατο πεδίο ήχου όταν δεν χρησιμοποιούνται ηχεία ύψους.
- **OFF:** Μην χρησιμοποιείτε το «**DTS Virtual:X**».

↳ Είναι διαθέσιμο μόνο ανιχνεύεται περιεχόμενο DTS.

AV SYNC (AV X X X)

Ρυθμίστε την Καθυστέρηση Ήχου.

Η επεξεργασία της εικόνας βίντεο μερικές φορές χρειάζεται περισσότερο χρόνο από αυτόν που απαιτείται για την επεξεργασία του σήματος του ήχου. Αυτό ονομάζεται «καθυστέρηση». Το χαρακτηριστικό της Καθυστέρησης Ήχου είναι σχεδιασμένο για να διορθώνει αυτή την καθυστέρηση.

- **AV 00. AV 10 ... AV200**
- ↳ Από προεπιλογή, η καθυστέρηση ήχου είναι ρυθμισμένη στο 00.

Κέντρο (CTR XX)

Ρυθμίστε την ένταση ήχου του κεντρικού καναλιού.

- **CTR -5 ... CTR +5**
- ↳ Από προεπιλογή, η ένταση ήχου του κεντρικού καναλιού είναι ρυθμισμένη στο 0.

Απενεργοποίηση οθόνης (DISP)

Η οθόνη θα απενεργοποιηθεί αφού παραμείνει σε αδράνεια (χωρίς ενέργεια από τον χρήστη) για 3 δευτερόλεπτα και θα απομνημονευτεί και ανακληθεί με την επόμενη ενεργοποίηση.

- **OFF:** Η οθόνη θα απενεργοποιηθεί αφού παραμείνει σε αδράνεια (χωρίς ενέργεια από τον χρήστη) για 3 δευτερόλεπτα.
- **ON:** Η οθόνη δεν θα απενεργοποιηθεί.
- ↳ Από προεπιλογή, η οθόνη είναι ρυθμισμένη στο ON.

Αυτόματη αναμονή (APD)

Το **soundbar** γυρνάει αυτόματα σε λειτουργία Αναμονής μετά από περίπου 15 λεπτά εάν η τηλεόραση ή το εξωτερικό **soundbar** απουσυνδεθεί (ή κατά την παύση αναπαραγωγής από USB ή λειτουργία BT), ή απενεργοποιηθεί.

- **ON: ΕΝΕΡΓΟΠΟΙΗΜΕΝΗ** Αυτόματη-Αναμονή.
- **OFF: ΑΠΕΝΕΡΓΟΠΟΙΗΜΕΝΗ** Αυτόματη-Αναμονή.
- ↳ Από προεπιλογή η Αυτόματη Αναμονή είναι ρυθμισμένη στο ON.

DIM (DIM X X)

Ρύθμιση της φωτεινότητας της οθόνης.

- **HIGH (ΥΨΗΛΗ), MID (ΜΕΣΑΙΑ), LOW (ΧΑΜΗΛΗ)**
- ↳ Από προεπιλογή, ο ρυθμιστής έντασης φωτός είναι ρυθμισμένος στο ΜΕΣΑΙΟ.

Επαναφορά ρυθμίσεων ήχου (AUR ST)

Επαναφορά του προεπιλεγμένου εφέ ήχου

Στοιχείο	Προεπιλεγμένες ρυθμίσεις
EQ	Movie

Κύρια ένταση ήχου	10
Ένταση ήχου υπογούφερ	0
ΜΠΑΣΑ	0
ΠΡΙΜΑ	0
CH VOL (Κέντρο)	0
Ανώτερο επίπεδο (Υψος)	03
DTS Virtual X	ON
Αυτόματη ρύθμιση έντασης ήχου (AUVOL)	ON

Επαναφορά στις εργοστασιακές ρυθμίσεις

Επαναφέρετε τη συσκευή στις ρυθμίσεις προεπιλογής.

- Ενεργοποιήστε το soundbar, πατήστε και κρατήστε πατημένα τα κουμπιά **+** και **-** ταυτόχρονα για 8 δευτερόλεπτα.
 - ↳ Η οθόνη δείχνει «RESET» για 5 δευτερόλεπτα.
 - ↳ Ενώ το σύστημα κάνει επανεκκίνηση, η οθόνη δείχνει «REBOOT».

Αναπαραγωγή από συσκευές Bluetooth

Μέσω Bluetooth, ρυθμίστε το soundbar με τη συσκευή σας Bluetooth (όπως ένα iPad, iPhone, iPod αφής, τηλέφωνο Android ή φορητό υπολογιστή) και στη συνέχεια μπορείτε να ακούσετε τα αρχεία ήχου που είναι αποθηκευμένα στη συσκευή μέσω των ηχείων soundbar σας.

- 1 Πατήστε το κουμπί **Bluetooth** στο soundbar για να γυρίσετε το soundbar στη λειτουργία Bluetooth.
 - ↳ Εμφανίζεται η ένδειξη **NO BT** στον πίνακα της οθόνης.
- 2 Στη συσκευή Bluetooth, ενεργοποιήστε το Bluetooth, αναζητήστε και επιλέξτε **Philips TAB7908** για να ξεκινήσετε τη σύνδεση (βλέπε το εγχειρίδιο χρήσης της συσκευής Bluetooth σχετικά με τον τρόπο ενεργοποίησης του Bluetooth).
- 3 Περιμένετε μέχρι να ακούσετε τη φωνητική προτροπή από το soundbar.

↳ Εάν η σύνδεση είναι επιτυχημένη, εμφανίζεται η ένδειξη **BT** στον πίνακα της οθόνης.

- 4 Επιλέξτε και αναπαράγετε αρχεία ήχου ή μουσική στη συσκευή σας Bluetooth.
 - Κατά τη διάρκεια της αναπαραγωγής, σε περίπτωση εισερχόμενης κλήσης, η αναπαραγωγή της μουσικής σταματάει προσωρινά. Η αναπαραγωγή συνεχίζεται όταν ολοκληρωθεί η κλήση.
 - Εάν η συσκευή σας Bluetooth υποστηρίζει προφίλ AVRCP, μπορείτε να πατήσετε **◀/▶** στο τηλεχειριστήριο για να παραλείψετε ένα κομμάτι, ή να πατήσετε **▶||** για να σταματήσετε προσωρινά/να συνεχίσετε την αναπαραγωγή.

Πώς να αποσυνδεθείτε και να συνδέσετε μια νέα συσκευή Bluetooth

- Πατήστε απευθείας και κρατήστε πατημένο το κουμπί **Bluetooth** στο soundbar ή πατήστε και κρατήστε πατημένο το κουμπί **Bluetooth** στο τηλεχειριστήριο για να αποσυνδέσετε όλες τις συσκευές και να εισέλθετε στη λειτουργία ζεύξης Bluetooth.
 - ↳ Η φωνητική προτροπή του soundbar και η οθόνη θα δείχνουν «PAIRING».
- Ακολουθήστε τα βήματα 2-3 στην «Αναπαραγωγή από συσκευές Bluetooth» παραπάνω για να συνδέσετε τη συσκευή σας Bluetooth.

Σημείωση

- Σε ανοιχτό χώρο χωρίς εμπόδια το μέγιστο εύρος λειτουργίας μεταξύ του soundbar και μιας συσκευής Bluetooth είναι κατά προσέγγιση 10 μέτρα (30 πόδια).
- Η συμβατότητα με όλες τις συσκευές Bluetooth δεν είναι εγγυημένη.
- Η ροή της μουσικής μπορεί να διακοπεί από εμπόδια μεταξύ της συσκευής και του soundbar, όπως ένας τοίχος, ένα μεταλλικό περιβλημα που καλύπτει τη συσκευή, ή άλλες συσκευές σε κοντινή απόσταση που λειτουργούν στην ίδια συχνότητα.

Έλεγχος πολλαπλών σημείων

Το προϊόν υποστηρίζει το χαρακτηριστικό των πολλαπλών σημείων και μπορεί να συνδέει δύο συσκευές Bluetooth ταυτόχρονα.

- Υπάρχει ηχητική προτροπή όταν η δεύτερη συσκευή Bluetooth συνδέεται στο soundbar.
- Όταν γίνεται παύση ή αποσύνδεση της πρώτης συσκευής Bluetooth, η δεύτερη συσκευή Bluetooth μπορεί να κάνει ροή του ήχου της στο soundbar.
- Οι εισερχόμενες κλήσεις έχουν προτεραιότητα έναντι της αναπαραγωγής μουσικής ανεξάρτητα από την πρώτη ή τη δεύτερη συσκευή.

Ακρόαση σε εξωτερική συσκευή

Βεβαιωθείτε ότι το soundbar είναι συνδεδεμένο στην τηλεόραση ή σε συσκευή ήχου.

- 1 Πατήστε επανειλημμένα το κουμπί  στο soundbar ή το τηλεχειριστήριο για να επιλέξετε τη λειτουργία **Audio in, Optical, HDMI eARC/ARC, HDMI in**.
- 2 Λειτουργήστε τη συσκευή ήχου σας απευθείας για χαρακτηριστικά αναπαραγωγής.
- 3 Πατήστε τα κουμπιά +/- (Ένταση ήχου) για να ρυθμίσετε την ένταση ήχου στο επίπεδο που επιθυμείτε.
 - ↳ Όταν επιλέξετε μια διαφορετική μορφή ήχου, το soundbar θα δείχνει τα παρακάτω ως εξής:

Ήχος (συντόμηση)	Οθόνη
LPCM 2ch	PCM
LPCM 5.1ch	PCM
LPCM 7.1ch	PCM
Dolby Digital	Dolby AUDIO
Dolby TrueHD	Dolby AUDIO
Dolby Digital Plus	Dolby AUDIO
Dolby Atmos - Dolby TrueHD	Dolby Atmos
Dolby Atmos - Dolby Digital Plus	Dolby Atmos
Digital surround 5.1	DTS

Σημείωση

- Το soundbar ίσως να μην μπορεί να αποκωδικοποιήσει όλα τα φορμά ψηφιακού ήχου από την πηγή εισόδου. Σε αυτή την περίπτωση, το σύστημα θα είναι σε σίγαση. Αυτό ΔΕΝ είναι ελάττωμα. Βεβαιωθείτε ότι η ρύθμιση του ήχου στην πηγή εισόδου (π.χ. τηλεόραση, κονσόλα παιχνιδιών, συσκευή DVD κ.λπ.) είναι στο **PCM** ή το **Dolby Digital** (Ανατρέξτε στο εγχειρίδιο χρήσης της συσκευής της πηγής εισόδου για λεπτομέρειες σχετικά με τη ρύθμιση του ήχου της) με είσοδο HDMI in / HDMI ARC / Optical.



Αναπαραγωγή ήχου μέσω USB

Απολαύστε ήχο σε συσκευή αποθήκευσης USB, όπως μια συσκευή αναπαραγωγής MP3 και μνήμη USB flash κ.λπ.

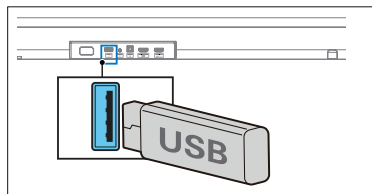
- 1 Εισάγετε τη συσκευή USB.



- 2 Πατήστε επανειλημμένα το κουμπί  στο soundbar ή το τηλεχειριστήριο για να επιλέξετε τη λειτουργία **USB**.
 - ↳ Εμφανίζεται η ένδειξη **USB** στον πίνακα της οθόνης.
- 3 Κατά τη διάρκεια της αναπαραγωγής:

Κουμπί	Ενέργεια
	Έναρξη, παύση ή συνέχιση της αναπαραγωγής.
	Μετακίνηση στο προηγούμενο ή το επόμενο κομμάτι.

Σημείωση

- Αυτό το προϊόν μπορεί να μην είναι συμβατό με ορισμένους τύπους συσκευών αποθήκευσης USB.
- Εάν χρησιμοποιείτε καλώδιο επέκτασης USB, USB hub ή πολυλειτουργικό αναγνώστη κάρτας USB, η συσκευή αποθήκευσης USB μπορεί να μην αναγνωρίζεται.
- Μην αφαιρείτε τη συσκευή αποθήκευσης USB ενώ διαβάζει αρχεία.
- Το σύστημα μπορεί να υποστηρίξει συσκευές USB με μνήμη έως και 128 GB.
- Αυτό το σύστημα μπορεί να αναπαράγει MP3 / WAV / FLAC.
- Υποστηρίζει θύρας USB: 5V === 500mA.

5 Προδιαγραφές προϊόντος



Σημείωση

- Οι προδιαγραφές και ο σχεδιασμός υπόκεινται σε αλλαγή χωρίς προειδοποίηση.

Bluetooth / Ασύρματο

Προφίλ Bluetooth	A2DP, AVRCP
Έκδοση Bluetooth	V5,3
Εύρος συχνοτήτων Bluetooth / Ισχύς πομπού (EIRP)	2402 ~ 2480MHz <10dBm
Εύρος ασύρματης συχνότητας 5,8G / Ισχύς πομπού (EIRP)	5729 ~ 5849MHz < 10dBm

Τμήμα ενισχυτή

Ισχύς εξόδου	RMS 370W @THD<=10%, Μέγ. 740W
--------------	----------------------------------

Soundbar

Τροφοδοσία ρεύματος	100-240V~ 50/60Hz
Κατανάλωση ρεύματος	56W
Κατανάλωση κατά την αναμονή	< 0,5W
Συχνότητα απόκρισης	140Hz-20kHz
Αντίσταση ηχείων	8Ω x 8
Διάσταση (ΠxYxB)	970 x 70 x 117mm
Βάρος	3,4kg
Θερμοκρασία λειτουργίας	0°C - 45°C

Υπογούφερ

Τροφοδοσία ρεύματος	100-240V~ 50/60Hz
---------------------	----------------------

Κατανάλωση ρεύματος	24W
Κατανάλωση κατά την αναμονή	< 0,5W
Συχνότητα απόκρισης	35Hz - 140Hz
Αντίσταση	3Ω
Διαστάσεις (Π x Y x B)	190 x 410 x 309mm
Βάρος	6,3kg
Θερμοκρασία λειτουργίας	0°C - 45°C

USB

Άμεση έκδοση USB	Πλήρης ταχύτητα 2.0
USB	5V --- 500mA

Τηλεχειριστήριο

Απόσταση/Γωνία	6m/30°
Τύπος μπαταρίας	AAA (1,5V X 2)

Supported audio formats

HDMI in	LPCM 2ch, LPCM 5.1ch, LPCM 7.1ch, Dolby Digital, Dolby Digital plus, Dolby True HD, Dolby MAT, Dolby Atmos - Dolby Digital Plus, Dolby Atmos - TrueHD, Dolby Atmos - Dolby MAT, DTS Digital surround 5.1.
HDMI eARC	LPCM 2ch, LPCM 5.1ch, LPCM 7.1ch, Dolby Digital, Dolby Digital plus, Dolby True HD, Dolby MAT, Dolby Atmos - Dolby Digital Plus, Dolby Atmos - TrueHD, Dolby Atmos - Dolby MAT, DTS Digital surround 5.1.
HDMI ARC	LPCM 2ch, LPCM 5.1ch, Dolby Digital, Dolby Digital plus, Dolby Atmos - Dolby Digital Plus, DTS Digital surround 5.1
Optical	LPCM 2ch, LPCM 5.1ch, Dolby Digital
Bluetooth	SBC / AAC
USB	MP3 / WAV / FLAC

6 Αντιμετώπιση προβλημάτων



Προειδοποίηση

- Κίνδυνος ηλεκτροπληξίας. Μην αφαιρείτε ποτέ το περίβλημα της μονάδας.

Για να διατηρήσετε την ισχύ της εγγύησης, μην προσπαθήσετε ποτέ να επισκευάσετε το προϊόν μόνοι σας.

Εάν αντιμετωπίζετε προβλήματα με αυτό το προϊόν, ελέγξτε τα παρακάτω σημεία πριν ζητήσετε υποστήριξη. Εάν εξακολουθείτε να αντιμετωπίζετε κάποιο πρόβλημα, μπορείτε να λάβετε υποστήριξη στη διεύθυνση www.philips.com/support.

Κύρια μονάδα

Τα κουμπιά στην κύρια μονάδα δεν λειτουργούν.

- Αποσυνδεθείτε από την τροφοδοσία ρεύματος για μερικά λεπτά και στη συνέχεια συνδεθείτε εκ νέου.

Χωρίς ρεύμα

- Βεβαιωθείτε ότι το καλώδιο AC είναι σωστά συνδεδεμένο.
- Βεβαιωθείτε ότι υπάρχει ρεύμα στην πρίζα AC.
- Πατήστε το κουμπί  στο τηλεχειριστήριο ή το soundbar για να ενεργοποιήσετε το soundbar.

Ήχος

Δεν ακούγεται ήχος από το ηχείο του soundbar.

- Συνδέστε το καλώδιο του ήχου από το soundbar σας στην τηλεόρασή σας ή σε άλλες συσκευές. Ωστόσο, χρειάζεται να χρησιμοποιήσετε ξεχωριστή σύνδεση ήχου όταν:
 - το soundbar και η τηλεόραση είναι συνδεδεμένα μέσω σύνδεσης HDMI ARC, ή
 - μια συσκευή είναι συνδεδεμένη στο βύσμα HDMI in στο soundbar σας.
- Στο τηλεχειριστήριο, επιλέξτε την ορθή είσοδο ήχου.

- Σας συνιστούμε ανεπιφύλακτα να βεβαιωθείτε ότι η τηλεόραση λειτουργεί με το πιο πρόσφατο λογισμικό της. Ελέγξτε το εγχειρίδιο χρήσης της τηλεόρασής σας για την αναβάθμιση του λογισμικού.
- Συνιστάται επίσης το soundbar να εκτελεί το πιο πρόσφατο λογισμικό του. Μπορείτε να συμβουλευτείτε την online Εξυπηρέτηση Πελατών της Philips για την πιο πρόσφατη έκδοση του λογισμικού.
- Βεβαιωθείτε ότι η έξοδος ήχου της τηλεόρασης είναι ρυθμισμένη στο «σύστημα ήχου HDMI» (ή οποιοδήποτε ισοδύναμο της συγκεκριμένης μάρκας το οποίο μπορεί να υπάρχει για αυτή τη ρύθμιση).
- Εάν δεν υπάρχει ήχος ή ο ήχος είναι παραμορφωμένος, πιθανώς να βοηθήσει η μετάβαση σε ένα διαφορετικό σχορμά εξόδου ήχου για να ελέγξετε εάν το θέμα είναι γενικό ή υπάρχει συγκεκριμένη ασυμβατότητα με ένα συγκεκριμένο σχορμά εισόδου.
- Εάν δεν υπάρχει ήχος σε οποιαδήποτε από τις πηγές, ελέγξτε μια άλλη πηγή – όπως το Bluetooth.
- Βεβαιωθείτε ότι το soundbar δεν είναι σε σίγαση.
- Επαναφέρετε αυτό το προϊόν στις εργοστασιακές του ρυθμίσεις (βλέπε «Επαναφορά εργοστασιακών ρυθμίσεων»).

Παραμορφωμένος ήχος ή ηχώ.

- Εάν κάνετε αναπαραγωγή από την τηλεόραση μέσω αυτού του προϊόντος, βεβαιωθείτε ότι η τηλεόραση είναι σε σίγαση.

Η εικόνα και ο ήχος δεν είναι συγχρονισμένα.

- Πατήστε , εισέλθετε στο μενού ρυθμίσεων και επιλέξτε «AV SYNC» (Συγχρονισμός εικόνας και ήχου) για να συγχρονίσετε τον ήχο με την εικόνα.

Δεν ακούγεται ήχος από το ασύρματο υπογούφερ.

- Συνδέστε χειροκίνητα το υπογούφερ στην κύρια μονάδα.
- Αυξήστε την ένταση του ήχου. Πατήστε + (Αύξηση έντασης ήχου) στο τηλεχειριστήριο ή στο soundbar.

- Όταν χρησιμοποιείτε οποιαδήποτε από τις ψηφιακές εισόδους, εάν δεν υπάρχει ήχος:
 - Προσπαθήστε να ρυθμίσετε την έξοδο της τηλεόρασης στο PCM ή
 - Συνδεθείτε απευθείας στο Blu-ray σας/σε άλλες πηγές.
 - Μερικές τηλεοράσεις δεν μεταβιβάζουν τον ψηφιακό ήχο.
- Η τηλεόρασή σας μπορεί να είναι ρυθμισμένη σε μεταβλητή έξοδο ήχου. Επιβεβαιώστε ότι η ρύθμιση εξόδου του ήχου είναι ρυθμισμένη στο FIXED (ΣΤΑΘΕΡΗ) ή STANDARD (ΤΥΠΙΚΗ, όχι στο VARIABLE (ΜΕΤΑΒΛΗΤΗ). Ανατρέξτε στο εγχειρίδιο χρήσης της τηλεόρασής σας για πιο λεπτομερείς πληροφορίες.
- Εάν χρησιμοποιείτε Bluetooth, βεβαιωθείτε ότι η ένταση ήχου στη συσκευή πηγής σας είναι ενεργοποιημένη και ότι η συσκευή δεν είναι σε σίγαση.

Bluetooth

Μια συσκευή δεν μπορεί να συνδεθεί με το soundbar.

- Η συσκευή δεν υποστηρίζει τα συμβατά προφίλ που απαιτούνται για το soundbar.
- Δεν έχετε ενεργοποιήσει τη λειτουργία Bluetooth της συσκευής. Ανατρέξτε στο εγχειρίδιο χρήσης της συσκευής για να μάθετε πώς να ενεργοποιήσετε τη λειτουργία.
- Η συσκευή δεν είναι συνδεδεμένη σωστά. Συνδέστε τη συσκευή σωστά.
- Το soundbar είναι ήδη συνδεδεμένο με μια άλλη συσκευή Bluetooth. Αποσυνδέστε τη συνδεδεμένη συσκευή και στη συνέχεια προσπαθήστε ξανά.

Η ποιότητα του ήχου από μια συνδεδεμένη συσκευή Bluetooth είναι κακή.

- Η λήψη Bluetooth είναι κακή. Μετακινήστε τη συσκευή πιο κοντά στο soundbar ή απομακρύνετε οποιοδήποτε εμπόδιο μεταξύ της συσκευής και του soundbar.

Δεν μπορώ να βρω το όνομα Bluetooth αυτής της μονάδας στη συσκευή μου Bluetooth.

- Βεβαιωθείτε ότι η λειτουργία Bluetooth είναι ενεργοποιημένη στη συσκευή Bluetooth.
- Κάντε ξανά ζεύξη της μονάδας με τη συσκευή Bluetooth.

Dolby Atmos

Δεν μπορώ να επιτύχω έξοχα εφέ Dolby Atmos.

- Για συνδέσεις μη-HDMI (όπως η χρήση USB, Bluetooth, Optical or AUDIO IN), παράγονται μόνο εφέ surround περιορισμένου ύψους. Βλέπε το τμήμα του «Dolby Atmos» σχετικά με τον τρόπο επίτευξης των καλύτερων εφέ Dolby Atmos.

Το τηλεχειριστήριο δεν λειτουργεί

- Πριν πατήσετε οποιοδήποτε κουμπί ελέγχου της αναπαραγωγής, πρώτα επιλέξτε τη σωστή πηγή.
- Μειώστε την απόσταση μεταξύ του τηλεχειριστηρίου και της μονάδας.
- Εισάγετε την μπαταρία με τις πολικότητες της (+/-) ευθυγραμμισμένες όπως υποδεικνύεται.
- Αντικαταστήστε την μπαταρία.
- Στοχεύστε το τηλεχειριστήριο απευθείας στον αισθητήρα στο μπροστινό μέρος της μονάδας.

Το υπογούφερ είναι αδρανές ή η ένδειξη του υπογούφερ δεν ανάβει

- Βγάλτε το καλώδιο ρεύματος από την υποδοχή του ηλεκτρικού ρεύματος και συνδέστε το ξανά μετά από 3 λεπτά για να επαναφέρετε το υπογούφερ.

7 Trademarks



The Adopted Trademarks HDMI, HDMI High-Definition Multimedia Interface, HDMI trade dress and the HDMI Logos are trademarks or registered trademarks of HDMI Licensing Administrator, Inc. in the United States and other countries.

COMPATIBLE WITH



Dolby, Dolby Vision, Dolby Atmos, and the double-D symbol are registered trademarks of Dolby Laboratories Licensing Corporation. Manufactured under license from Dolby Laboratories. Confidential unpublished works. Copyright © 2012–2021 Dolby Laboratories. All rights reserved.



The Bluetooth® word mark and logos are registered trademarks owned by Bluetooth SIG, Inc. and any use of such marks by MMD Hong Kong Holding Limited is under license. Other trademarks and trade names are those of their respective owners.



For DTS patents, see <http://patents.dts.com>. Manufactured under license from DTS, Inc. or DTS Licensing Limited. DTS, Digital Surround, Virtual:X, and the DTS logo are registered trademarks or trademarks of DTS, Inc. in the United States and other countries. © 2021 DTS, Inc. ALL RIGHTS RESERVED.



EN Roku, the Roku logo, Roku TV, Roku TV Ready, and the Roku TV Ready logo are trademarks and/or registered trademarks of Roku, Inc. This product is Roku TV Ready-supported in the United States, Canada, United Kingdom, Mexico and Brazil. Countries are subject to change. For the most current list of countries in which this product is Roku TV Ready-supported, please email rokutvready@roku.com.

- **If you have a Roku TV™, simply plug in the HDMI cable to the ARC ports and follow the Roku TV Ready™ on-screen instructions.**

FR Roku TV, Roku TV Ready et le logo Roku TV Ready sont des marques de commerce de Roku Inc. Ce produit est certifié Roku TV Ready au/en états-Unis, Canada, Royaume-Uni, Mexique et Brésil. La liste de pays peut varier. Pour obtenir la liste la plus récente des pays dans lesquels ce produit est pris en charge par Roku TV Ready, veuillez envoyer un courriel à rokutvready@roku.com.

- **Si vous avez un Roku TV™, la configuration est simple. Utilisez juste le câble inclus pour brancher votre barre de son au port HDMI ARC de votre télé et suivez les instructions à l'écran.**

ES Roku TV, Roku TV Ready y el logotipo de Roku TV Ready son marcas comerciales de Roku, Inc. Este producto es compatible con Roku TV Ready en Estados Unidos, Canadá, Reino Unido, México y Brasil. Los países están sujetos a cambios. Para obtener la lista más actualizada de países en los que este producto es compatible con Roku TV, envía un correo electrónico a rokutvready@roku.com.

- **Si tienes una Roku TV™, la configuración es fácil. Solo tienes que usar el cable incluido para conectar la barra de sonido al puerto HDMI ARC de la TV y seguir las instrucciones que aparecen en pantalla.**



Οι προδιαγραφές υπόκεινται σε αλλαγή χωρίς προειδοποίηση.
Επισκεφθείτε τη διεύθυνση www.Philips.com/support για τις πιο πρόσφατες ενημερώσεις και έγγραφα. Τα Philips και Philips Shield Emblem είναι κατοχυρωμένα εμπορικά σήματα της Koninklijke Philips N.V. και χρησιμοποιούνται κατόπιν αδειας.

Αυτό το προϊόν έχει παρασκευαστεί από και πωλείται υπό την ευθύνη της MMD Hong Kong Holding Limited ή μιας από τις θυγατρικές της, και η MMD Hong Kong Holding Limited είναι η εγγυήτρια σε σχέση με αυτό το προϊόν.