

PHILIPS

EasyKey

Alpha系列

可視智能門鎖

Alpha-VP-5HWS

用戶手冊

在以下網站上註冊產品並獲得支持
www.philips.com/support



目錄

1 重要信息	02	6 其他功能	16
安全		室內感應開鎖功能	
警告		布防功能	
舊產品和舊電池的處理		一鍵靜音功能	
		恢復出廠設置	
		門鈴功能	
		可視與對講功能	
		顯示屏功能	
2 安裝您的智能鎖	03		
產品清單			
安裝立體裝配圖			
安裝前須知			
斜舌換向			
安裝步驟			
3 了解您的智能鎖	08	7 提示燈說明	20
外面板		門鎖狀態提示燈	
內面板		低電量提示燈	
		布防提示燈	
		靜音狀態提示燈	
		室內反鎖提示燈	
		系統鎖定提示燈	
		開 / 關門【OPEN/CLOSE】鍵提示燈	
		室內感應開鎖功能提示燈	
4 設置您的智能鎖	09		
設置前需知			
進入管理模式			
進入管理指紋			
用戶設置			
系統設置			
網絡配置			
綁定 APP 指引			
5 使用您的智能鎖	14	8 故障排除	22
室外 / 室內開鎖		報警功能的種類與報警方式	
室外 / 室內上鎖		如何使用緊急電源	
室內反鎖		如何更換電池	
機械鑰匙應急開鎖		如何充電	
		9 材料聲明表	25

1 重要信息

安全

- ◆ 在使用智能鎖前，請閱讀並理解所有說明，因未遵守說明而造成的損壞不在保修範圍內
- ◆ 建議使用製造商指定的附件 / 配件
- ◆ 僅使用本產品配置的碱性電池或鋰聚合物電池，或同樣規格類型的電池
- ◆ 請勿強行拆卸本產品，以免觸發警報或損壞產品
- ◆ 請勿用尖銳物品擦指紋采集器，否則可能造成永久性損壞
- ◆ 請勿將產品暴露在漏水或濺水環境下
- ◆ 請勿將產品接觸腐蝕性物質，以免破壞外殼保護層
- ◆ 請勿在執手上懸掛物件，以免影響門鎖的正常使用
- ◆ 清潔產品，請用軟布擦拭
- ◆ 請勿在設置操作時拆卸電池
- ◆ 請您選擇專業人員安裝門鎖，並按照本公司提供的安裝標準進行操作，切勿私自拆裝門鎖，並保護好相關固封標誌
- ◆ 門鎖安裝調試合格後，請在第一時間內修改出廠設置的默認管理密碼，並妥善保管好機械鑰匙，不要輕易泄露密碼信息
- ◆ 門鎖觸發低電量報警後，請及時更換掉全部電池，並確保電池正負極安裝正確

警告

- ◆ 不要將電池靠近火源，以免發生爆炸
- ◆ 請勿使用不符合安全規定的應急電源給產品供電
- ◆ 請勿用金屬物將電池引線的兩極連接短路，以免引起爆炸
- ◆ 確保由飛利浦、飛利浦授權的服務中心或專業的維修人員進行更換
- ◆ 請勿使用由其它製造商生產的，或未經飛利浦特別推薦的附件或部件，如果使用此類附件和部件，您的保修可能失效

舊產品和舊電池處理

- ◆ 您可以在由飛利浦和飛利浦授權的服務中心回收您的智能鎖，如果您的產品符合條件，您將獲得折抵款項
- ◆ 請自行了解當地的電子產品分類收集系統
- ◆ 請遵守當地規定，不要將舊產品丟棄到普通生活垃圾中
- ◆ 正確棄置舊產品有助於避免對環境和人類健康造成潛在的負面影響
- ◆ 涉及電池，該電池不可與普通生活垃圾一起處理
- ◆ 請自行了解當地關於分類收集電池的規定，正確棄置電池有助於避免對環境和人類健康造成負面影響

2 安裝您的智能鎖

產品清單

本產品清單僅供參考，一切以實物包裝內容為準。

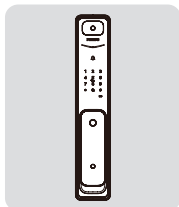

① 外面板含矽膠墊

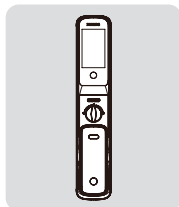

② 內面板含矽膠墊

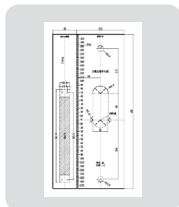

③ 開孔模版

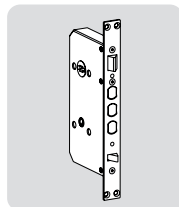

④ 鎖體

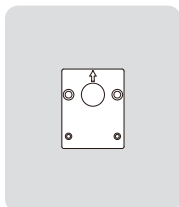

⑤ 固定板



⑥ 快速指南



⑦ 保修卡



⑧ 合格證

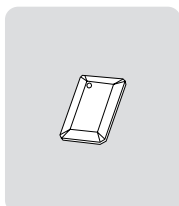

⑨ 智能門卡

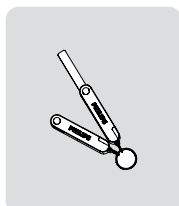

⑩ 機械鑰匙

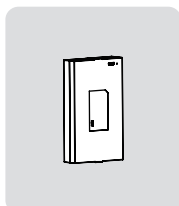

⑪ 鋰電池

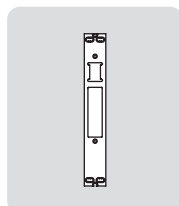

⑫ 側扣板

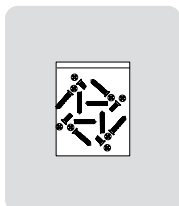

⑬ 安裝配件包

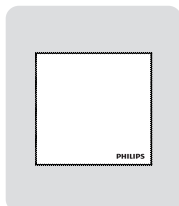

⑭ 百潔布

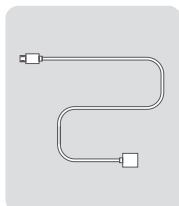

⑮ 充電線

安裝立體裝配圖

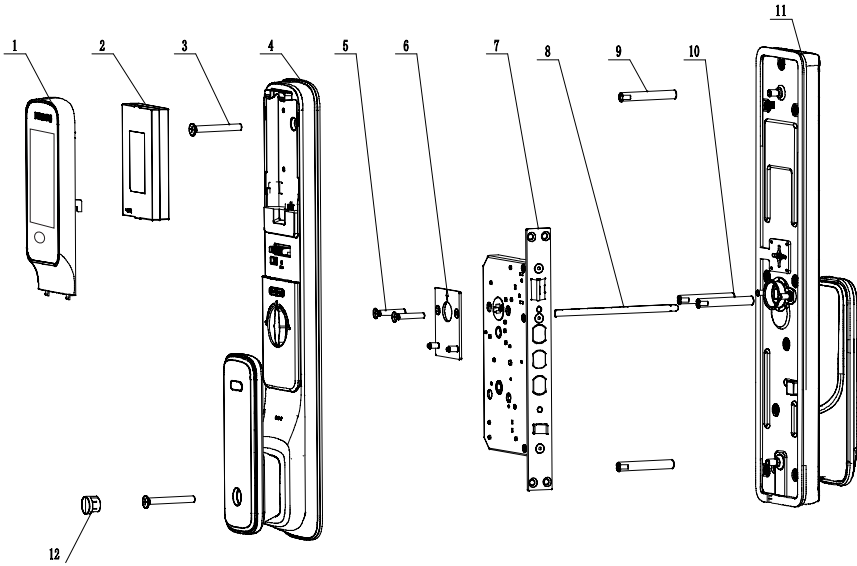

1. 電池蓋×1

2. 鋰電池×1

3. M6固定螺釘×2

4. 內面板組件×1

5. M5固定螺釘×2

6. 固定板組件×1

7. 鎖體×1

8. 撥片×1

9. M6螺管×2

10. M5螺管×2

11. 外面板組件×1

12. 螺釘塞×1

安裝前須知

本智能鎖產品適用於左外拉、右外拉、左內推和右內推四種開向的門。

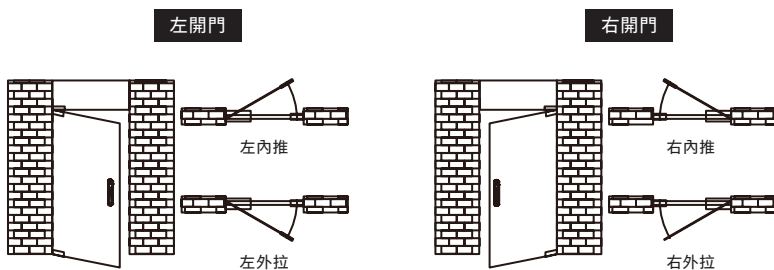

⚠ 注意

1. 請根據門的厚度選擇不同規格的配件包。
2. 默認出廠配置的配件包適用60-90mm的門厚，如果是其他規格的門請聯繫我們。

斜舌換向

- 1 用內六角扳手逆時針方向松開螺絲，取下導向板。
- 2 拿出斜舌，然後旋轉180°，再放回斜舌。

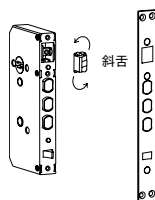
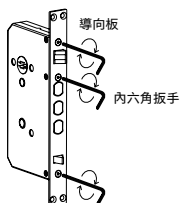

- 3 裝上導向板，旋緊螺絲，換向完成。

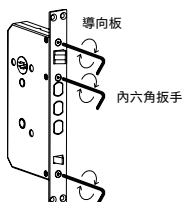

安裝步驟

以下安裝步驟，適用於右開門。如果是左開門，請仔細閱讀[安裝前須知]，並完成相關換向調節。

- 1 根據開孔模板在門上開好孔，將鎖體放入門框內，並旋緊鎖體上的四顆固定螺釘。

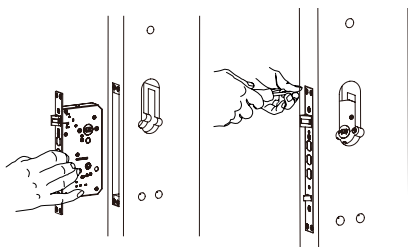

- ⚠ 注意**
安裝時主鎖舌不能彈出。

- 2 在外面板上裝上連接螺管，手柄孔中放上撥片。

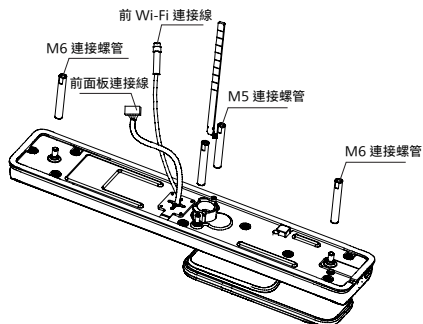

- ⚠ 注意**
請根據門的厚度選擇適當長度的方軸和螺管。

- 3 將連接線穿過門上方的過線口。外面板上的撥片對準鎖體上的轉動口插入，使外面板緊貼門外側。

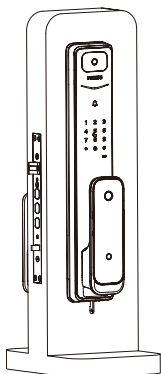

- 4 先將固定板組件緊貼門內面，用2個M5連接螺釘固定緊。

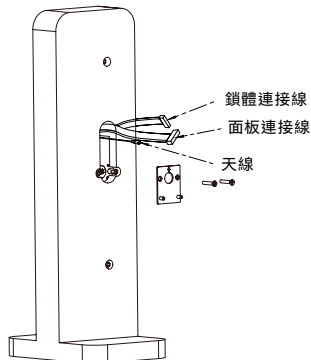

- 5 將撥片裁剪到合適的長度，以門為基準，內門面到撥片頂端的距離應嚴格控制在（2~12mm）範圍內。

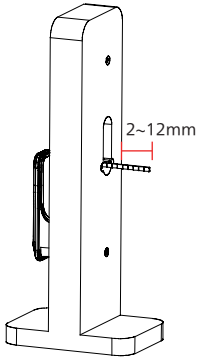

- 6 將內外面板連接線及鎖體連接線插入內面板相應的插座中，再將外面板天線與內面板天線連接好，然後將內面板上的撥片孔對準鎖體上的轉動口插入，使內面板緊貼門內面。

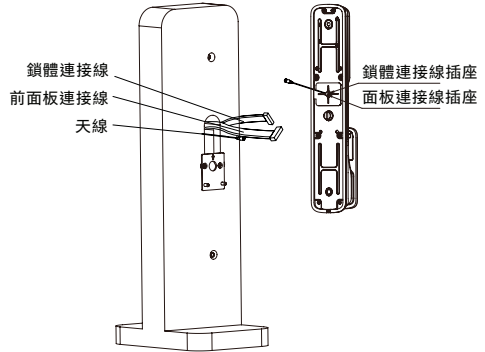

注意

請務必將內外面板連接線和鎖體線分別放入方軸兩側卡槽中，並將多余的連接線藏於門孔或內面板。

- 7 打開上飾板和電池蓋，即可安裝頂部的M6固定螺釘和底部的M6固定螺釘，擰緊固定內面板。

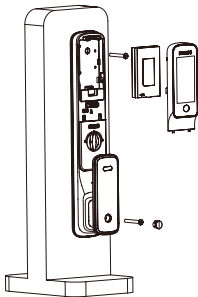

- 8 安裝頂部裝飾蓋，裝上電池，蓋上電池蓋，裝上側扣板組件之後，智能鎖安裝完成。

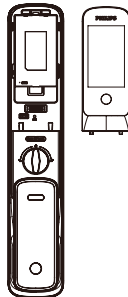

- 9 檢查旋鈕、機械鑰匙，以及各個部件是否連接完好。

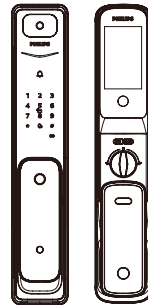

注意

側扣板組件安裝好之後，請測試一下開關門是否順暢。

3 了解您的智能鎖

本產品清單僅供參考，一切以實物包裝內容為準。

外面板

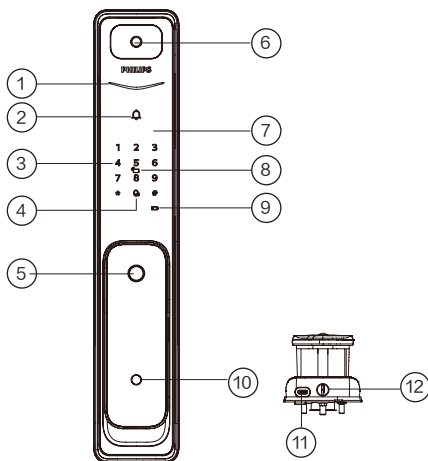

①	門鎖狀態指示燈
②	門鈴按鍵
③	數字鍵盤區
④	靜音按鍵
⑤	指紋識別器
⑥	攝像頭
⑦	推拉手柄
⑧	卡片識別區
⑨	低電量提示燈
⑩	PIR 傳感器
⑪	應急電源接口與重啟鍵復用
⑫	機械鑰匙孔

內面板

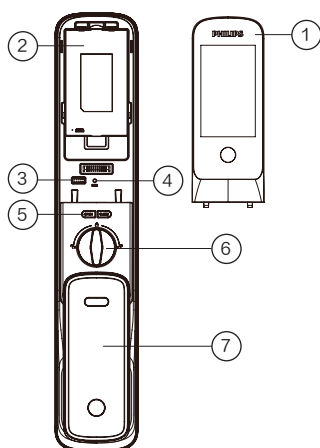

①	顯示屏
②	電池倉
③	燒錄串口
④	恢復出廠設置鍵
⑤	【OPEN/CLOSE】鍵
⑥	旋鈕
⑦	推拉手柄

4 設置您的智能鎖

設置前須知

◆智能鎖的系統模式分為一般模式與雙重驗證模式。

一般模式	任意已經登記的開門方式開門
雙重驗證模式	密碼+卡+指紋任意兩種組合方式開門

◆用戶編號

當您需要刪除單個用戶時，您可以依據其編號，在系統中直接刪除，無需全部刪除。您可以將用戶信息填入此編號表，方便您管理和查看：

編號	姓名	指紋	密碼	卡片
00				
01				
02				
03				
04				
05				
06				
07				
08				
09				

◆圖標註釋

管理密碼	一次性用戶密碼	用戶密碼	用戶編號 00-99	管理指紋	輸入指紋	輸入卡片	【#】號鍵	【*】號鍵

⚠ 注意

1. 進入菜單操作流程時，如需返回上一級菜單，請按【*】鍵。
2. 默認初始密碼為12345678。

進入管理模式

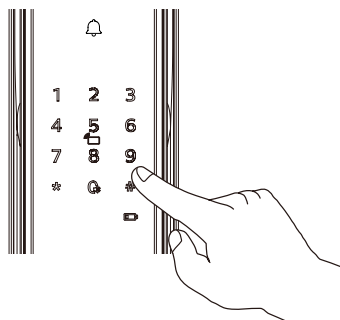

點亮數字按鍵後，未輸入其他數字的情況下，按【*】鍵兩次，再輸入管理員密碼，並按【#】確認，此時進入管理模式。

⚠ 注意

如果管理員密碼為初始密碼，需先在管理模式中，選擇【1】再選擇【5】，修改管理員密碼後，才能進行其他操作。

進入管理指紋

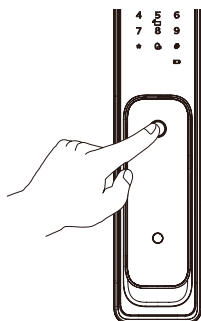

點亮數字按鍵後，未輸入其他數字的情況下，按【*】鍵兩次，再在指紋傳感器上按壓已添加的管理指紋；即可進入管理模式。

⚠ 注意

1. 出廠時門鎖不帶管理指紋，使用時請先添加管理指紋。
2. 請避免把管理指紋和用戶指紋設置為同一個。

用戶設置

添加用戶密碼



按【*】鍵兩次，輸入管理員密碼後，按【#】確認。



按【1】進入用戶設置，再按【1】進入添加普通用戶，門鎖自動識別添加密碼、指紋、卡片，用戶直接添加相應的鑰匙類型既可。



添加用戶密碼：輸入新的用戶密碼，按【#】鍵確認，再次輸入用戶密碼後，再次按【#】鍵確認。語音提示添加成功後，按【*】返回上級菜單直至退出管理模式。

添加用戶指紋：將手指按壓在指紋采集器上，待聽到語音提示「請拿開手指，再放一次」時，拿開手指重新放回指紋采集器上。多次反復，在語音提示添加成功後，按【*】返回上級菜單直至退出管理模式。

添加用戶卡片：輸入新的用戶卡片，語音提示添加成功後，按【*】返回上級菜單直至退出管理模式。

添加一次性用戶密碼



按【*】鍵兩次，輸入管理員密碼後，按【#】確認。

1 2

按【1】進入用戶設置，再按【2】進入添加一次性密碼。



輸入6-12位一次性密碼，按【#】鍵確認；再次輸入一次性密碼，按【#】鍵確認。語音提示添加成功後，按【*】返回上級菜單直至退出管理模式。

添加或修改管理指紋



按【*】鍵兩次，輸入管理員密碼後，按【#】確認。

1 4

按【1】進入用戶設置，再按【4】進入添加或修改管理指紋。



未添加管理指紋時：輸入新的用戶指紋，新指紋將被設置為管理指紋。待語音提示添加成功後，按【*】返回上級菜單直至退出管理模式。

已經添加管理指紋：輸入新的用戶指紋，新指紋將會替換舊管理指紋。語音提示添加成功後，按【*】返回上級菜單直至退出管理模式。

修改管理密碼



按【*】鍵兩次，輸入管理員密碼後，按【#】確認。

1 5

按【1】進入用戶設置，再按【5】進入修改管理密碼。



輸入新的管理密碼，按【#】確認，再次輸入管理密碼，按【#】確認。在語音提示設置成功後，按【*】鍵返回上級菜單直至退出管理模式。

刪除用戶



按【*】鍵兩次，輸入管理員密碼後，按【#】確認。

1 6

按【1】進入用戶設置，再按【6】進入刪除用戶。

1 或 2 或 3 或 5



選擇您需要刪除的密碼類型：刪除單個密碼請按【1】；刪除單個指紋請按【2】；刪除單個卡片請按【3】；刪除全部用戶請按【5】，具體刪除秘鑰類型，請根據語音提示操作。語音提示成功後，按【*】返回上級菜單直至退出管理模式。

系統設置

語言設置



按【*】鍵兩次，輸入管理員密碼後，按【#】確認。



按【2】進入系統設置，再按【1】進入語言設置。



選擇您需要的語言：中文，請按【1】；英文，請按【2】。語音提示設置成功後，按【*】返回上級菜單直至退出管理模式。

⚠ 注意

默認語言為中文。

語音設置



按【*】鍵兩次，輸入管理員密碼後，按【#】確認。



按【2】進入系統設置，再按【2】進入語音設置。



選擇您需要的音量：高音量請按【1】；低音量請按【2】；靜音模式請按【3】。語音模式設置成功後，按【*】返回上級菜單直至退出管理模式。

⚠ 注意

默認音量為高音量。

節能設置



按【*】鍵兩次，輸入管理員密碼後，按【#】確認。



按【2】進入系統設置，再按【3】進入節能設置。



選擇【1】設置節能模式開啟或關閉，語音提示設置成功後，按【*】返回上級菜單直至退出管理模式。

⚠ 注意

節能模式默認關閉。

雙重驗證



按【*】鍵兩次，輸入管理員密碼後，按【#】確認。



按【2】進入系統設置，選擇【4】開啟或關閉雙重驗證，語音提示設置成功後，按【*】返回上級菜單直至退出管理模式。

⚠ 注意

默認驗證方式為單個驗證。

感應把手



按【*】鍵兩次，輸入管理員密碼後，按【#】確認。



按【2】進入系統設置，選擇【5】開啟或關閉感應把手，語音提示設置成功後，按【*】返回上級菜單直至退出管理模式。

⚠ 注意

默認感應把手功能為開啟狀態。

網絡配置

加入網絡



按【*】鍵兩次，輸入管理員密碼後，按【#】確認。



按【4】進入網絡配置，配置成功後自動退出管理模式。

綁定 APP 指引

① 下載官方 APP

請掃描下方二維碼，或請前往手機應用商店搜索「Philips EasyKey Plus」下載官方 App。



② 添加門鎖

掃碼添加

- 1.門鎖連接電源，並找到門鎖後面板電池蓋位置的二維碼。
- 2.打開官方App，在首頁點擊【添加設備】，進入掃描二維碼界面。
- 3.掃描電池蓋上二維碼後，根據APP提示完成聯網綁定。

手動添加

- 1.打開官方App，在首頁點擊【添加設備】，選擇手動添加。
- 2.在手動添加界面搜索當前門鎖型號，並進入配網界面。
- 3.門鎖端按【*】鍵兩次，輸入管理員密碼後按【#】確認，此時門鎖進入管理模式。選擇【4】，即可進入「加入網絡」模式。此時語音提示「配網中，請稍後」；



③ 返回APP根據頁面提示完成配網綁定。

⚠ 注意

門鎖目前僅支持連接2.4G頻段的Wi-Fi路由器（5G頻段不支持），請確保路由器離門鎖的可視距離不超過10米，否則會影響信號連接效果。

5 使用您的智能鎖

室外/室內開鎖

室外開鎖

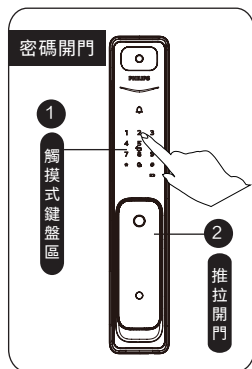

- ① 觸摸數字鍵區域，點亮數字鍵。直接輸入已經添加的密碼，按【#】號鍵確認；
- ② 語音提示「已開門」後，推動或拉動手柄進行開門。

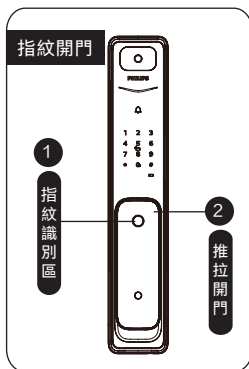

- ① 將已經添加指紋的手指以正確的方式放在指紋傳感器上；
- ② 語音提示「已開門」後，推動或拉動手柄進行開門。

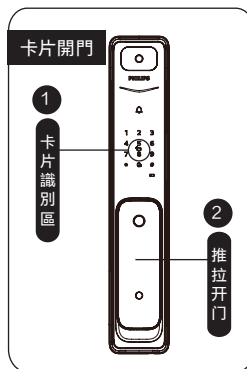

- ① 將已經添加的卡片以正確的方式放在卡片識別區；
- ② 語音提示「已開門」後，推動或拉動手柄進行開門。

室內開鎖



易鎖採用室內快開鎖體，直接旋轉旋鈕進行開鎖。



在一秒內雙擊開門按鍵【OPEN】，然後再推動或拉動門進行開鎖。

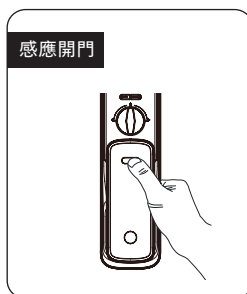

手柄上設計有傳感器，在觸發紅外感應的情況下，手同時握住手柄的前、後觸摸感應模塊即可解鎖。

室外/室內上鎖

關門後，方舌將自動打出實現上鎖，語音提示已關門。

室內反鎖

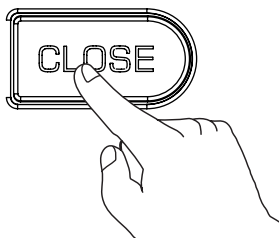

門上鎖後，長按關門按鍵【CLOSE】，語音提示已反鎖。

⚠ 注意

1. 門鎖在處於反鎖狀態下，外面板功能鎖定。驗證密鑰時，鍵盤區域會顯示15937(X)，並語音提示已反鎖，表示已經啟動反鎖。
2. 反鎖狀態下，外面板無法進行操作，室外需要驗證管理密碼、管理指紋或機械鑰匙開啟，才能解除反鎖。

機械鑰匙應急開鎖

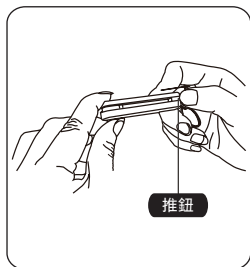

① 剪開鑰匙盒，取出機械鑰匙，推開推鈕，劃開鑰匙。

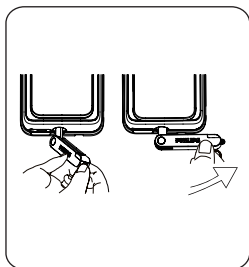

② 把機械鑰匙插入鎖孔，鑰匙套與鑰匙成垂直90°，鑰匙套向執手方向旋轉90°，直至靠近門面。

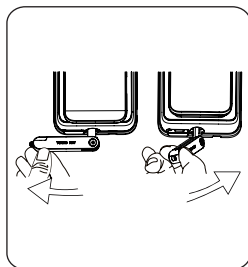

③ 將鑰匙套向下旋轉180°，使鑰匙套平行於水平面。向執手方向水平旋轉鑰匙套，即可開鎖。

⚠ 注意

建議日常不要使用機械鑰匙。當電池電量耗盡，忘記密碼或系統無法正常運作等緊急情況下采用機械鑰匙開鎖。

6 其他功能

室內感應開鎖功能

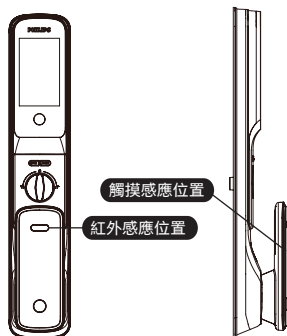

▲ 注意

當感應手柄功能關閉時，室內感應開鎖功能處於無效狀態，當您的手握住手柄的前、後觸摸感應位置時，紅燈會亮起，提示您室內感應開鎖功能處於關閉狀態。

功能：

開啟此功能，可以實現從內部輕鬆開門。

使用：

手柄上設計有傳感器，在觸發紅外感應的情況下，手同時握住手柄的前、後觸摸感應位置即可解鎖。

開啟和關閉感應手柄功能：

當感應手柄功能處於關閉狀態時，同時長按【OPEN/CLOSE】按鍵10s，可開啟感應手柄功能；

當感應手柄功能處於開啟狀態時，同時長按【OPEN/CLOSE】按鍵10s，可關閉感應手柄功能。

布防功能

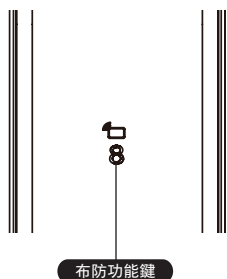

功能：

門鎖一旦從室內開啟，將觸發警報。

使用：

門成功上鎖後，點擊數字鍵【8】，即可進入布防模式。

▲ 注意

布防模式不影響室外正常開啟。

一鍵靜音功能

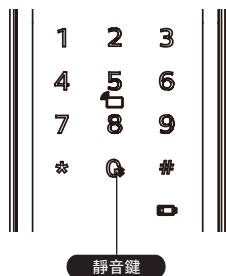

功能：

可一鍵快捷啟用靜音模式，開門時屏蔽掉語音提示，適用於不打擾家人休息的場景。

使用：

(1) 語音切換為靜音：系統喚醒情況下，長按【靜音鍵】2秒，進入靜音模式，語音提示「靜音模式」。

(2) 靜音切換為語音：系統喚醒情況下，長按【靜音鍵】2秒，恢復系統語音模式，語音提示「語音模式」。

恢復出廠設置，一鍵回到初始狀態

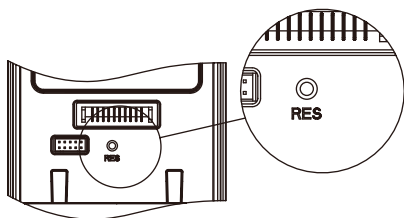

功能：

清空所有用戶信息，恢復到出廠狀態。

使用：

拿尖銳物體雙擊恢復出廠設置鍵【RES】鍵，門鎖系統內的所有信息將被清空，恢復到出廠設置狀態。

門鈴功能

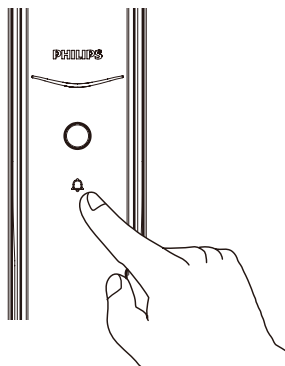

功能：

室內喇叭發出叮咚的響鈴聲，用於提示主人有訪客到訪。

使用：

門外觸摸門鈴按鍵，室內喇叭會發出叮咚的響鈴聲。同時，門鎖的攝像頭會抓拍訪客視頻，並將抓拍內容發送至已關聯的APP，APP在收到推送消息後，可遠程實時查看門外情況。

⚠ 注意

按下門鈴鍵後，微笑燈會藍色亮起閃爍。

可視與對講功能



功能：

通過APP的視頻查看功能，可實時查看門外情況和雙向對講。

使用：

在門鎖連接上APP後，通過APP的視頻查看功能，可實時查看門外情況和和雙向對講。

⚠ 注意

本產品所採用的攝像頭有效像素為200萬，具體為1920*1080P。

顯示屏功能

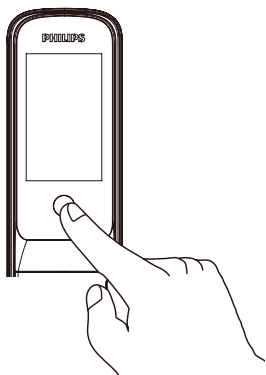

功能：

訪客按動門鈴時，可在室內顯示屏查看門外情況。

使用：

1. 室外點擊門鈴按鍵，室內屏幕開啟。點擊屏幕上多功能按鍵或室外開門，可關閉顯示屏。

2. APP可設置顯示屏顯示時長、顯示屏亮度。

7 指示燈說明

門鎖狀態提示燈

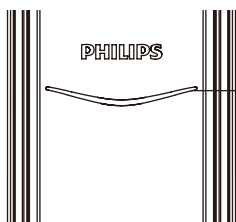

藍色：當系統喚醒時，門鎖狀態提示燈呈現藍色，表示您可以進行門鎖操作；

綠色：當門鎖成功開鎖後，門鎖狀態提示燈呈現綠色，表示已開門；

紅色：當門鎖成功上鎖後，門鎖狀態提示燈呈現紅色，表示已關門。

低電量提示燈

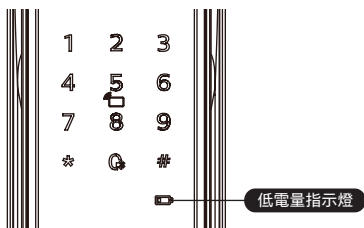

紅色：門鎖系統喚醒時，系統自動檢測電池電壓，當電池電壓過低時，低電量提示燈亮起，閃爍紅色燈光，開鎖時會有語音提示電量低，請更換電池。

布防提示燈

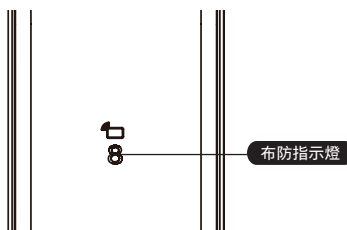

白色：
門鎖上鎖狀態下，數字鍵「8」單獨亮起，提示可啟用布防模式。

室內反鎖提示燈

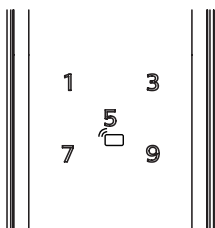

門鎖在處於反鎖狀態下，外部電子功能鎖定。手動喚醒系統時，鍵盤區域會顯示15937 (X)，並語音提示已反鎖，表示已經啟動反鎖。

系統鎖定提示燈

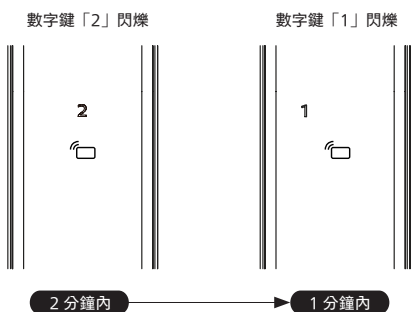

指紋、密碼或卡片在5分鐘內，連續錯誤輸入次數達到5次時，門鎖將被鎖定100秒。

⚠ 注意

觸摸喚醒面板或者驗證密鑰時，才會出現提示。

8 故障排除

報警功能的種類與報警方式

布防模式，室內開啟報警

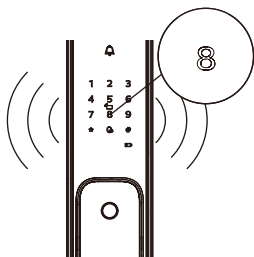

觸發機製：門鎖處於布防模式時，從室內開啟門鎖，將觸發報警

警報方式：連續反復警報聲

關閉方式：任意一種密鑰驗證成功結束報警

低電量報警，提示您及時更換電池

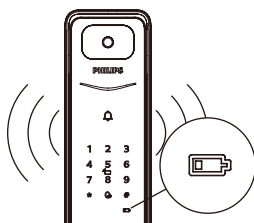

觸發機製：當系統喚醒後，將自動檢測電池電壓，當電池電壓不足時，發出警報，提示您及時更換電池

警報方式：開鎖時語音提示電量低，請更換電池

關閉方式：自動關閉

防拆報警



觸發機製1：門縫撬開後，感應鎖舌彈出

警報方式：連續反復報警

關閉方式：自動關閉或密鑰驗證成功關閉

觸發機製2：外面板被撬開，沒有和門貼合好

警報方式：連續反復報警

關閉方式：自動關閉、門外密鑰驗證成功後關閉，或門內正常開鎖成功後關閉

鎖舌異常報警

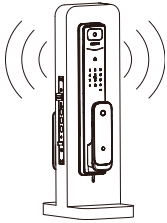

觸發機製：鎖舌動作異常，開鎖或關鎖失敗

警報方式：連續反復報警

關閉方式：自動關閉

移動偵測報警



觸發機製：當有可疑人員在門外正前方視角範圍內，逗留時長超過設定值將會觸發徘徊報警；

警報方式：攝像頭會默認抓拍視頻，並發送報警通知至APP；

關閉方式：移動偵測功能默認關閉，如需使用此功能，可在APP上開啟或關閉。

⚠ 注意

- 1.出廠狀態下，PIR移動偵測報警功能默認處於關閉狀態。若要開啟此功能，請先下載並安裝官方APP，在APP首頁綁定門鎖，綁定成功後在門鎖「設置」頁面，找到「徘徊報警」並開啟該功能；
- 2.視頻相關功能使用頻率越高，耗電越快，因此建議用戶將移動偵測靈敏度等級設置到最低。從而減少視頻鎖的檢測工作頻率，減少電池耗電。

如何使用緊急電源

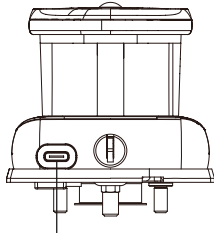

重啟及應急電源接口

當電池電壓不足，無法從外部開啟時，您可以通過使用5V充電寶，作為應急電源給門鎖上電。打開門鎖後，請立即更換電池。

如遇系統死機，在門外無法開門時，也可以使用5V充電寶給門鎖上電，上電後系統自動重啟。

如何更換電池

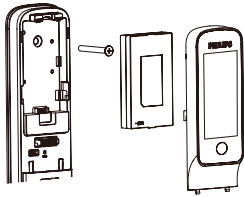

門鎖的基礎工作電源為一塊5000mA/h鋰電池。

電池盒位於內面板上端，向上滑動電池蓋，取下電池蓋，即可進行更換電池

如何充電

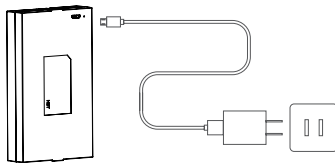

將電池從門鎖上取下，使用充電線給鋰電池充電。

⚠ 注意

1. 鋰電池質保1年
2. 充電電壓為5V
3. 當使用環境網絡不好的時候，會加速電池的損耗。

9 材料聲明表

部件名稱	有毒有害物質或元素					
	鉛 (Pb)	汞 (Hg)	鎘 (Cd)	六價鉻 (Cr6+)	多溴聯苯 (PBB)	多溴二苯醚 (PBDE)
鎖芯組件	×	○	○	○	○	○
鎖體組件	×	○	○	○	○	○
鑰匙組件	×	○	○	○	○	○
門鎖面板組件	×	○	○	○	○	○

本表格依據 SJ/T 11364 的規定編製。

○：表示該有害物質在該部件所有均量材料中的含量均在 GB/T 26572 規定的限量要求以下。

×：表示該有害物質至少在該部件的某一均質材料中的含量超出 GB/T 26572 規規定的限量要求。

 本表格的環保使用期限是指在正常使用條件下，設備及其附件產品含有的有害物質或元素不會外泄，以及電子信息產品用戶使用該產品時不會對環境造成嚴重汙染或對其人身、財產造成嚴重損害的期限。



Philips 和 Philips 盾牌圖形是皇家飛利浦有限公司的註冊商標，經許可使用。本產品由深圳市柯尼斯智能科技有限公司負責生產和銷售，且深圳市柯尼斯智能科技有限公司是本產品的擔保方。