

PHILIPS

EasyKey

Alpha Series

Khoá tay kéo đẩy

Alpha-VP-5HWS

Tài liệu hướng dẫn

Đăng ký sản phẩm và nhận hỗ trợ tại trang
Web sau.

www.philips.com/support



Mục Lục

1.Thông tin quan trọng	02	6.Chức năng khác	16
An Toàn		Mặt trong phòng Mở khoá bằng cảm ứng	
Cảnh báo		Chức năng phòng hộ	
Cách xử lý sản phẩm cũ và Pin cũ		Tắt âm lượng (chế độ yên tĩnh)	
		Cài đặt về chế độ xuất xưởng	
		Chức năng chuông cửa	
		Đàm thoại và video 2 chiều	
		Chức năng màn hình video	
2.Cách lắp đặt Khoá Thông Minh	03		
Bảng kê hàng hoá			
Bản vẽ lắp ghép 3D			
Những điều cần biết trước khi lắp đặt			
Hướng dẫn các bước Lắp đặt			
3.Giới thiệu chi tiết về Khoá Thông Minh	08	7.Đèn báo hiển thị	20
Mặt khoá trước		Đèn hiển thị chế độ đóng mở khoá	
Mặt khoá sau		Đèn hiển thị chế độ yếu Pin	
		Đèn hiển thị phòng hộ	
		Đèn hiển thị chế độ tắt tiếng (yên tĩnh)	
		Đèn hiển thị chế độ Khoá Trái mặt trong	
		Đèn hiển thị Khoá hệ thống	
		Đèn hiển thị phím OPEN/ CLOSE	
		Đèn hiển thị mở cửa bằng cảm ứng mặt trong phòng	
4.Cách cài đặt cho Khoá Thông Minh	09		
Những điều cần biết trước khi cài đặt			
Vào thư mục quản lý			
Vào thư mục vân tay chủ			
Vân tay người dùng			
Cắt đặt hệ thống			
Kết nối mạng			
Kết nối APP			
5.Cách sử dụng Khoá Thông Minh	14	8.Cách loại trừ sự cố	22
Mở khoá mặt trước/ mặt sau		Các loại chức năng cảnh báo và	
Đóng khoá mặt trước/ mặt sau		Phương thức cảnh báo	
Khoá trái từ bên trong (khoá chống làm phiền)		Cách sử dụng sạc dự phòng	
Mở khoá bằng chìa cơ		Cách thay Pin	
		Cách sạc Pin	
		9.Bản thuyết minh chi tiết	25

1. Thông tin quan trọng

An Toàn

- ◆ Đọc kỹ hướng dẫn sử dụng trước khi dùng Khóa, những hỏng hóc do không tuân thủ theo tài liệu hướng dẫn sẽ nằm ngoài phạm vi bảo hành.
- ◆ Dùng những linh kiện/ Phụ kiện do nhà sản xuất chỉ định
- ◆ Chỉ dùng Pin kèm được cấp theo máy, hoặc Pin cùng quy cách chủng loại.
- ◆ Không được tháo rời sản phẩm để tránh làm hỏng sản phẩm.
- ◆ Không dùng các dụng cụ sắc nhọn tiếp xúc với Bộ nhận diện vân tay.
- ◆ Không để sản phẩm tiếp xúc với nước mưa hoặc môi trường gần nước.
- ◆ Không để sản phẩm tiếp xúc với các chất ăn mòn.
- ◆ Không treo đồ lên Tay kéo của khoá để tránh ảnh hưởng đến việc vận hành.
- ◆ Khi vệ sinh phải dùng khăn mềm.
- ◆ Không được tháo Pin khi đang thực hiện thao tác cài đặt.
- ◆ Người lắp đặt khoá phải là người có chuyên môn về Khóa, lắp đặt theo đúng tài liệu hướng dẫn cung cấp, không tự ý tháo rời kết cấu khoá, giữ gìn tem nhãn niêm phong nguyên đai nguyên kiện.
- ◆ Sau khi Khóa được lắp đặt hoàn chỉnh, cần sớm thay đổi mật mã quản lý, bảo quản chìa cơ cẩn thận và không được tiết lộ mật mã tùy tiện.
- ◆ Khóa phát tín hiệu Pin yếu thì cần lập tức thay Pin, lắp Pin cần chú ý cực âm dương phải đúng chiều.

Cảnh Báo

- ◆ Không được để Pin gần với nguồn nhiệt tránh gây cháy nổ.
- ◆ Không dùng nguồn điện không phù hợp để cấp nguồn cho Khóa
- ◆ Không dùng vật Kim loại bác cầu 2 cực Pin tránh gây nổ Pin.
- ◆ Người bảo hành sửa chữa phải là người được Philips uỷ quyền
- ◆ Không dùng linh phụ kiện của các Nhà Cung Cấp trời nổi hoặc NCC không phải Philips giới thiệu nếu không có thể sẽ bị mất hiệu lực bảo hành.

Cách xử lý sản phẩm cũ và Pin cũ

- ◆ Bạn có thể thu gom tái chế Khóa thông minh của bạn tại Trung tâm bảo hành được Philips uỷ quyền, nếu sản phẩm của bạn đáp ứng đủ điều kiện thì bạn có thể được hưởng giảm giá.
- ◆ Vui lòng tìm hiểu cách phân loại rác thải theo quy định của địa phương.
- ◆ Tuân thủ quy định địa phương, không vứt rác thải điện tử lẫn với rác sinh hoạt.
- ◆ Thu gom, đặt Sản phẩm Cũ đúng chỗ để tránh ảnh hưởng đến môi trường và gây ảnh hưởng đến sức khoẻ cộng đồng.
- ◆ Pin và rác thải của Pin không được xử lý chung với rác thải sinh hoạt.
- ◆ Vui lòng tuân thủ cách thu gom rác thải Pin, phân loại rác thải Pin để đảm bảo môi trường và sức khoẻ cộng đồng.

2. Cách lắp đặt Khóa Thông Minh

Bảng kê hàng hoá

Danh sách này chỉ mang tính chất tham khảo, vui lòng lấy bao gói thực tế làm chuẩn.

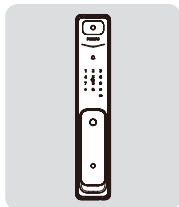

① Mặt khoá trước, kèm đệm Silicon

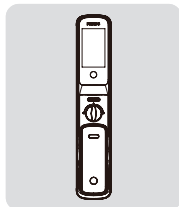

② Mặt khoá sau, kèm đệm Silicon

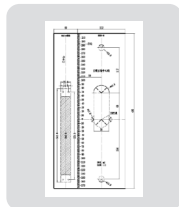

③ Giấy khoét lỗ khoá

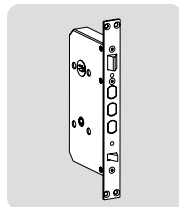

④ Thân khoá

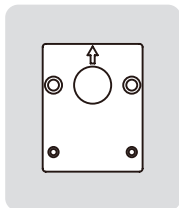

⑤ Tấm ốp cố định khoá



⑥ Tài liệu hướng dẫn



⑦ Phiếu bảo hành

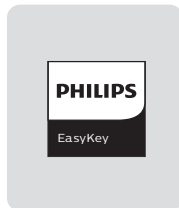

⑧ Giấy Chứng nhận

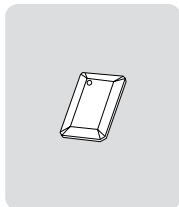

⑨ Thẻ tử

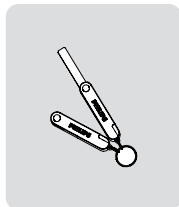

⑩ Chìa cơ

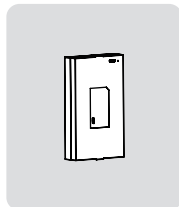

⑪ Pin

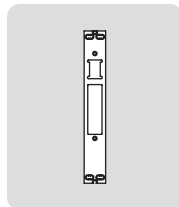

⑫ Miệng đón khoá

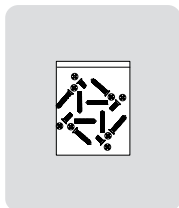

⑬ Túi vít

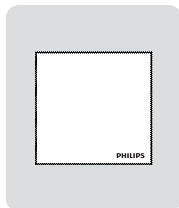

⑭ Khăn lau

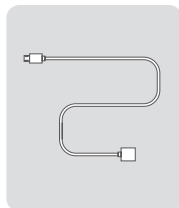

⑮ Túi vít

Bản vẽ lắp ghép 3D

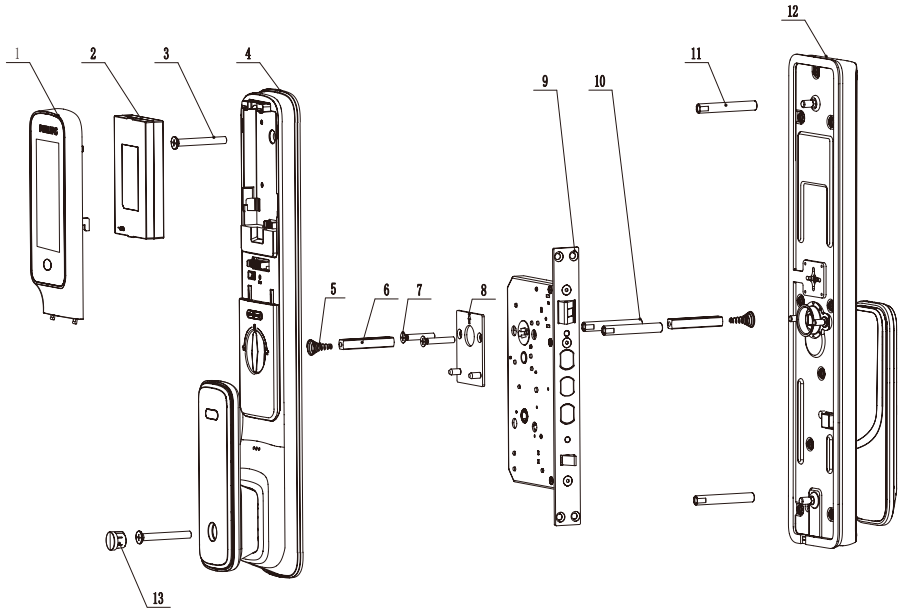

1. Màn hình video x 1
2. Pin Lithium x 1
3. Vít M6 x 2
4. Mặt khoá sau x 1
5. Lò xo x 2
6. Trục vuông x 2
7. Vít M5 x 2

8. Tấm ốp cố định khoá x 1
9. Thân khoá x 1
10. Ống nối vít M5 x 2
11. Ống nối vít M6 x 2
12. Mặt khoá trước x 1
13. Nắp đậy lỗ vít x 1

Những điều cần biết Trước khi lắp đặt

Bộ khoá này phù hợp cho 4 hướng mở như sau: Trái - Kéo ra, Phải - Kéo ra, Trái - Đẩy vào, Phải - Đẩy vào.

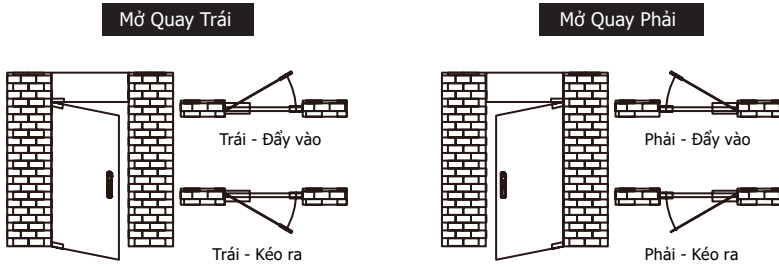

⚠️ Chú ý

1. Căn cứ độ dày Cửa chọn túi vít cho phù hợp.
2. Túi linh kiện khi xuất xưởng mặc định là cho độ dày cửa từ 60-90mm, nếu Cửa dày quy cách khác vui lòng liên hệ bảo lại chúng tôi.

Bước 2: Thay đổi hướng Lưỡi Vát

1. Lấy lục giác tháo vít lục giác theo chiều ngược kim đồng hồ, tháo ra tấm ốp trước.
2. Lấy lưỡi gà xuống, xoay 180 độ, rồi lắp trả về vị trí cũ.

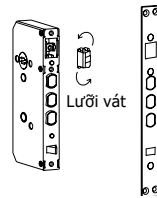
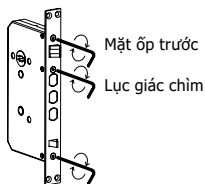

3. Lắp mặt ốp về vị trí cũ và xoắn chặt vít lại.

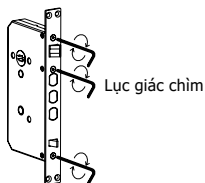

Hướng dẫn các bước Lắp đặt

Hướng dẫn dưới đây là cho Cửa mở quay Phải, nếu là Cửa mở quay trái thì cần đọc kỹ lại phần "Trước khi lắp đặt" để điều chỉnh hướng Khóa cho phù hợp.

- 1 Khoan khoét lỗ trên cánh cửa theo Giấy khoét lỗ khoá. Nhét Ruột khoá vào rồi bắn vít cố định chặt.

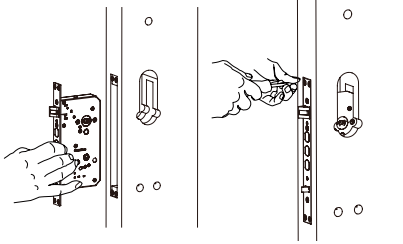

- 2 Ở mặt khoá trước, siết chặt các ống nối vít lên, nhét lo xo vào trước, rồi đút suốt vuông vào Lỗ chờ trên Tay kéo.

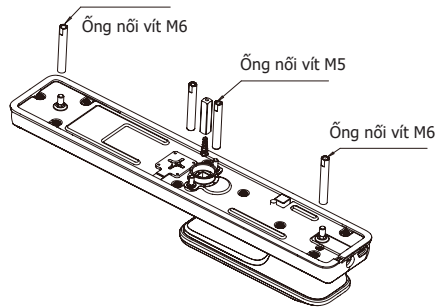

⚠️ Chú ý

Khi lắp đặt các chốt khoá không được thò ra ngoài.

⚠️ Chú ý

Lựa chọn Suốt vuông và Ống nối vít cho phù hợp với độ dày cửa

- 3 Luôn cáp qua lỗ khoét phía trên, Suốt vuông của Mặt khoá ngoài rọi chuẩn vào lỗ trên Bụng cửa, Mặt khoá ngoài ốp chặt và ngồi phẳng lên mặt cửa.

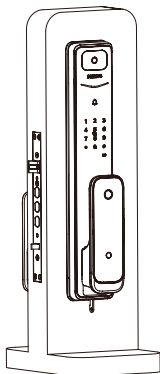

- 4 Tấm cố định khoá đặt lên mặt trong của cửa và cố định chặt bằng 2 vít liên kết M5.

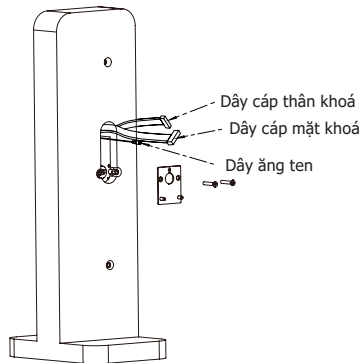

- 5 Lấy lò xo và suất vuông nhét vào lỗ chờ trên mặt khoá trong.

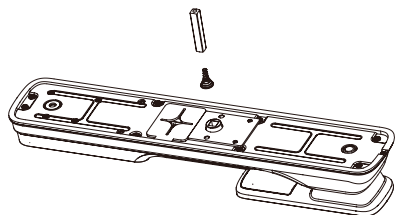

- 6 Lấy cáp liên kết cắm vào đúng lỗ giắc, giắc cắm của Bụng cắm cũng cắm vào vị trí chân giắc tương ứng trên Mặt khoá trong, lỗ suất vuông rơi chuẩn với Bụng cửa, mặt khoá trong ngồi chặt và bằng phẳng lên cửa.

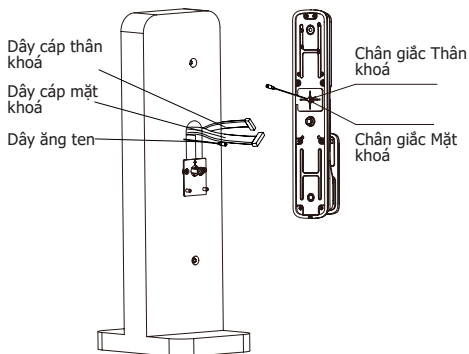

⚠️ Chú ý

Giắc cáp mặt khoá sau để ở 2 khe hông cạnh suất vuông, đồng thời giấu các dây kết nối vào trong lỗ cửa hoặc trên khe của Mặt khoá trong.

- 7 Mở lắp ộp trên và phân ộp Pin ra, rồi dùng 2 vít M6 siết chặt để cố định Mặt khoá sau.

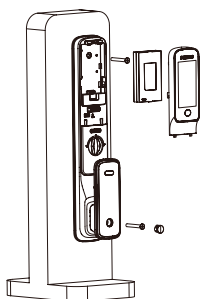

- 8 Đậy nắp ộp trên và Nắp Pin vào. Sau đó căn chỉnh để lắp đặt Miệng đón khoá để hoàn thành việc lắp khoá.

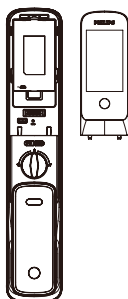

- 9 Kiểm tra các nút xoay, chìa cơ, và các chi tiết xem đã siết chặt và ổn thoả chưa.

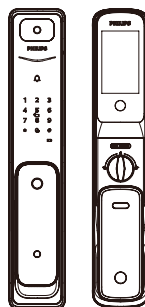

⚠️ Chú ý

Sau khi lắp đặt xong Miệng đón khoá, cần kiểm tra xem các Lưỡi khoá khi lao vào ổ chờ của Miệng đón thật thò có trơn tru không.

3. Giới thiệu chi tiết về Khóa Thông Minh Alpha

Danh mục này chỉ mang tính chất tham khảo, chi tiết xin lấy đóng gói thực tế làm chuẩn

Mặt khoá trước

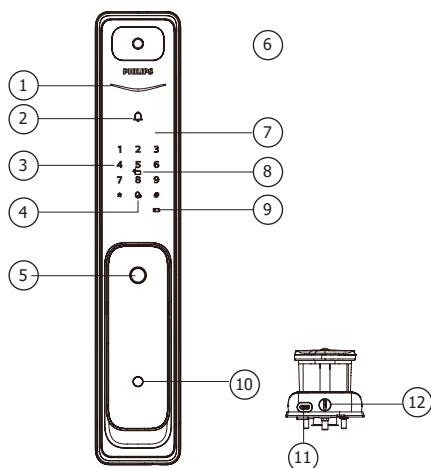

①	Đèn báo đóng mở cửa
②	Phím chuông cửa
③	Khu bàn phím
④	Phím tắt tiếng
⑤	Đầu đọc vân tay
⑥	Camera
⑦	Tay kéo đẩy
⑧	Vùng đọc thẻ từ
⑨	Đèn cảnh báo yếu Pin
⑩	Bộ cảm ứng chuyển động PIR
⑪	Cổng sạc dự phòng và Phím Restart
⑫	Lỗ chìa khoá cơ

Mặt khoá sau

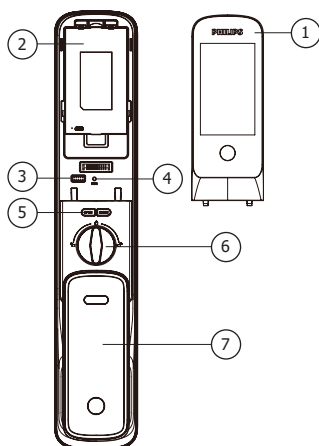

①	Màn hình Video
②	Khoang PIN
③	Cổng nối tiếp
④	Nút RES (Reset)
⑤	Phím OPEN/ CLOSE
⑥	Núm xoay
⑦	Tay kéo đẩy

4. Cách cài đặt cho Khoá

Những điều cần biết trước khi lắp đặt

◆ Hệ thống mở khoá thông minh chia làm 2 chế độ: Chế độ thường và Chế độ xác thực kép

Chế độ thường Mở khoá bằng bất kỳ mô thức nào đó mà đã đăng ký vào khoá.

Chế độ xác thực kép Phải kết hợp 2 cụm tổ hợp bất kỳ của Mật khẩu + Thẻ từ + Vân tay thì mới mở được cửa.

⚠️ Chú ý

1. Trước khi cài đặt chế độ xác thực kép, thì cần phải nhập đủ 2 mô thức mở cửa khác nhau vào phần cài đặt.

◆ Mã số thứ tự người dùng

Khi muốn xoá 1 người dùng nào đó, thì có thể xoá bằng chính mã số thứ tự của người dùng đó mà không phải xoá toàn bộ người dùng.

◆ Bạn có thể liệt kê mã số người dùng vào bảng biểu sau để tiện quản lý và theo dõi.

Stt	Họ và Tên	Vân tay	Mật Mã	Thẻ từ
00				
01				
02				
03				
04				
05				
06				
07				

◆ Ý nghĩa của biểu tượng



Mật mã chủ
(Mật mã quản lý)



Mật mã dùng 1 lần



Mật mã người dùng
(thành viên)



Số thứ tự người dùng
00-09



Vân tay chủ



Vân tay thành viên



Thẻ từ



Phím #



Phím *

⚠️ Ghi chú

1. Phím [*] là phím quay về thư mục trước.
2. Mật mã xuất xưởng mặc định là 12345678.

Cách Đăng nhập vào thư mục Quản lý

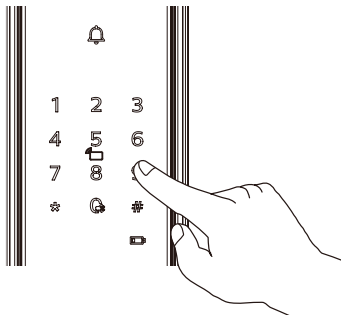

- (1) Làm sáng màn hình,
- (2) Ấn phím [*] 2 lần, nhập mật mã chủ, ấn # để xác nhận, sau đó giao diện sẽ vào trình quản lý.

⚠️ Chú ý

Nếu mật mã quản lý đang là mật mã xuất xưởng, thì cần vào thư mục quản lý, chọn phím 1, rồi chọn phím 5 để tiến hành thay đổi Mật Mã Chủ, sau đó mới có thể làm những thao tác khác.

Nhập Vân Tay Quản Lý

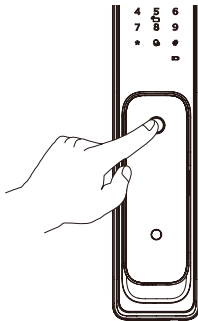

- (1) Làm sáng màn hình,
- (2) Ấn phím [*] 2 lần, rồi ấn Vân tay chủ lên đầu đọc vân tay, ấn # để xác nhận, sau đó giao diện sẽ vào trình quản lý.

⚠️ Ghi chú

1. Khóa xuất xưởng không được cài Vân tay chủ, khi sử dụng khóa thì mới bắt đầu cài đặt Vân tay chủ cho Khóa.
2. Vân tay chủ và Vân tay người dùng phổ thông không được cài cùng 1 ngón.

Cài đặt người dùng/Thành viên

Thêm mật mã cho thành viên



Ấn phím [*] 2 lần, rồi nhập mật mã chủ, ấn # để xác nhận.



Ấn phím [1] để vào thư mục cài đặt, Ấn tiếp phím [1] để thu mục thêm thành viên, lúc này Khóa sẽ tự động phân biệt các chức năng, người dùng cứ nhập trực tiếp Mật mã, Vân Tay, Thẻ Từ lên vùng cảm biến của Khóa



Thêm Mật Mã mới vào khóa, nhập mật mã cho người mới vào khóa, nhấn phím [#] để xác nhận, nhập lại mật khẩu lần nữa, nhấn phím [#] để xác nhận. Sau đó giọng nói thông báo thành công, nhấn [*] để quay lại menu trước đó cho đến khi thoát khỏi thu mục trình cài đặt

Thêm Vân Tay người dùng vào khóa: Ấn Vân Tay lên đầu đọc, Giọng nói nhắc [Nhắc tay ra rồi đặt lại Vân Tay], làm lại động tác này nhiều lần cho đến khi giọng nói thông báo thành công, nhấn [*] để quay lại menu trước đó cho đến khi thoát khỏi thu mục trình cài đặt

Cài đặt Thẻ Từ vào khóa: Quét Thẻ Từ lên đầu đọc, giọng nói thông báo đã thêm thành công, nhấn [*] để quay lại menu trước đó cho đến khi thoát khỏi thu mục trình cài đặt

Thêm Mật Mã sử dụng 1 lần



Ấn phím [*] 2 lần, rồi nhập mật mã chủ, ấn # để xác nhận.



Ấn phím [1] để vào thư mục cài đặt, Ấn tiếp phím [2] để thêm mật mã sử dụng 1 lần



Nhập 6-12 số để làm mật mã, ấn [#] để xác nhận, nhập lại mật mã vừa đặt, ấn [#] để xác nhận. Sau đó giọng nói thông báo đã thành công, nhấn [*] để quay lại menu trước đó cho đến khi thoát khỏi thu mục trình cài đặt

Thêm hoặc chỉnh sửa Vân tay chủ



Ấn phím [*] 2 lần, rồi nhập mật mã chủ, ấn # để xác nhận.



Ấn phím [1] để vào thư mục cài đặt, Ấn tiếp phím [4] để thêm vân tay.



(1) Khóa chưa cài vân tay quản lý: Nhập vân tay người dùng mới và vân tay mới sẽ được đặt làm vân tay quản lý. Sau đó giọng nói thông báo đã thêm thành công, nhấn [*] để quay lại menu phía trên cho đến khi thoát khỏi chế độ quản lý

(2) Khóa đã cài vân tay quản lý: Nhập vân tay người dùng mới, vân tay mới sẽ thay thế vân tay quản lý cũ. Sau đó giọng nói thông báo đã thêm thành công, nhấn [*] để quay lại menu trước đó cho đến khi thoát khỏi chế độ quản lý.

Sửa Mật Mã Chủ



Ấn phím [*] 2 lần, rồi nhập mật mã chủ, ấn # để xác nhận.



Ấn phím [1] để vào thư mục cài đặt, Ấn tiếp phím [5] để tiến hành chỉnh sửa



Nhập mật mã chủ mới, nhấn [#] để xác nhận, nhập lại mật mã chủ mới, nhấn [#] để xác nhận, Sau đó giọng nói nhắc nhập thành công, nhấn [*] để quay lại menu phía trên cho đến khi thoát khỏi chế độ cài đặt.

Xoá Người Dùng



Ấn phím [*] 2 lần, rồi nhập mật mã chủ, ấn # để xác nhận.



Ấn phím [1] để vào thư mục cài đặt, Ấn tiếp phím [6] để xoá người dùng



Chọn loại mật mã bạn cần xóa: để xóa một mật mã, vui lòng nhấn [1]; để xóa một dấu vân tay, vui lòng nhấn [2]; để xóa một thẻ, vui lòng nhấn [3]; để xóa tất cả người dùng, vui lòng nhấn [5]. Làm theo lời nhắc bằng giọng nói. Sau khi lời nhắc bằng giọng nói thành công, nhấn [*] để quay lại menu trước đó cho đến khi thoát khỏi chế độ quản lý

Cài đặt hệ thống

Cài đặt ngôn ngữ



Ấn phím [*] 2 lần, rồi nhập mật mã chủ, ấn # để xác nhận.



Ấn phím [2] để vào hệ thống, rồi ấn số [1] để cài đặt ngôn ngữ



Lựa chọn ngôn ngữ bạn muốn cài đặt:

Trung Quốc: Ấn phím 1

Tiếng Anh: Ấn phím 2

Sau đó giọng nói thông báo đã thành công, nhấn [*] để quay lại menu trước đó cho đến khi thoát khỏi chế độ quản lý.

⚠ Ghi chú

Ngôn ngữ cài đặt mặc định là tiếng Trung Quốc

Cài đặt âm lượng



Ấn phím [*] 2 lần, rồi nhập mật mã chủ, ấn # để xác nhận.



Ấn phím [2] để vào hệ thống, rồi ấn số [2] để cài đặt âm lượng

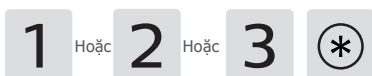

Lựa chọn âm lượng bạn muốn cài đặt:

Âm lượng to: Ấn phím 1

Âm lượng nhỏ: Ấn phím 2

Tắt âm lượng: Ấn phím 3

Sau đó giọng nói thông báo đã thành công, nhấn [*] để quay lại menu trước đó cho đến khi thoát khỏi chế độ quản lý.

⚠ Ghi chú

Âm lượng cài đặt mặc định là âm lượng to

Cài đặt tiết kiệm điện năng



Ấn phím [*] 2 lần, rồi nhập mật mã chủ, ấn # để xác nhận.



Ấn phím [2] để vào hệ thống, rồi ấn số [3] để cài đặt tiết kiệm điện năng



Chọn phím [1] để bật hoặc tắt chức năng tiết kiệm điện năng

Sau đó giọng nói thông báo đã thành công, nhấn [*] để quay lại menu trước đó cho đến khi thoát khỏi chế độ quản lý.

⚠ Ghi chú

The eco mode turns off by default.

Cài đặt xác thực kép



Ấn phím [*] 2 lần, rồi nhập mật mã chủ, ấn # để xác nhận.



Nhấn [2] để vào cài đặt hệ thống, chọn [4] để bật hoặc tắt xác thực kép. Sau đó giọng nói thông báo đã thành công, nhấn [*] để quay lại menu trước đó cho đến khi thoát khỏi chế độ quản lý.

⚠ Ghi chú

Phương thức xác thực được mặc định trong khóa là xác thực đơn

Cảm ứng tay cầm



Ấn phím [*] 2 lần, rồi nhập mật mã chủ, ấn # để xác nhận.



Nhấn [2] để vào cài đặt hệ thống, chọn [5] để bật hoặc tắt cảm biến tay cầm. Sau đó giọng nói thông báo đã thành công, nhấn [*] để quay lại menu trước đó cho đến khi thoát khỏi chế độ quản lý.

Kết nối mạng

Network connection



Ấn phím [*] 2 lần, rồi nhập mật mã chủ, ấn # để xác nhận.



Nhấn [4] để vào cấu hình mạng, sau khi cấu hình thành công sẽ tự động thoát khỏi chế độ quản lý

Hướng dẫn kết nối APP

① Tải APP

Vui lòng truy cập cửa hàng ứng dụng dành cho thiết bị di động và tìm kiếm Philips EasyKey Plus để tải xuống và cài đặt.

② Kết nối với Khoá

Quét mã để thêm

1. Lắp Pin vào Khoá, tìm mã QR trên nắp pin ở mặt sau của khoá.
2. Mở ứng dụng APP, nhập vào [Thêm thiết bị] trên trang chủ và vào giao diện quét mã QR.
3. Sau khi quét mã QR trên nắp pin, hãy làm theo lời nhắc của APP để hoàn tất việc liên kết mạng.

Kết nối thủ công

1. Mở ứng dụng APP, nhập vào [Thêm thiết bị] trên trang chủ và chọn Thêm thủ công.
2. Tìm kiếm mẫu khoá trong giao diện và vào giao diện cấu hình mạng.
3. Nhấn phím [*] hai lần ở phía khoá cửa, nhập mật mã chủ rồi nhấn [#] để xác nhận, lúc này khoá cửa sẽ vào chế độ quản lý.
Chọn [4] để vào chế độ ""Tham gia mạng"". Lúc này, giọng nói nhắc ""Mạng đang được kết nối, vui lòng đợi"";



- ### ③ Quay lại APP để hoàn thành kết nối mạng theo lời nhắc trên trang

⚠ Ghi chú

Khóa cửa hiện chỉ hỗ trợ kết nối với bộ định tuyến Wi-Fi ở dải tần 2.4G (không hỗ trợ dải tần 5G). Vui lòng đảm bảo rằng khoảng cách nhìn thấy giữa bộ định tuyến và khóa cửa không vượt quá 10 mét, nếu không kết nối tín hiệu sẽ bị ảnh hưởng.

5. Sử dụng Khóa thông minh

Mở cửa từ mặt ngoài

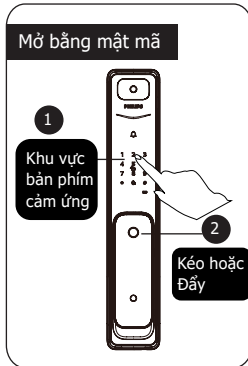

① Vuốt sáng khu vực bàn phím, rồi nhập mật mã đã cài đặt, kết thúc bằng phím # để xác nhận.

② Giọng nói thông báo ""Đã mở cửa"", dùng tay đẩy hoặc kéo nhẹ cánh cửa ra.

After hearing a voice prompt of "Door opened", push or pull the handle to unlock the door.

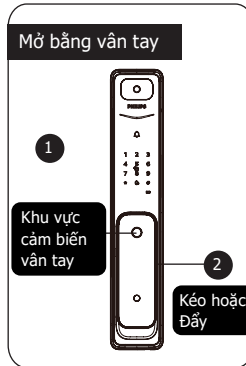

① Đặt dấu vân tay đã cài đặt lên Bộ nhận diện vân tay.

② Giọng nói thông báo ""Đã mở cửa"", dùng tay đẩy hoặc kéo nhẹ cánh cửa ra.

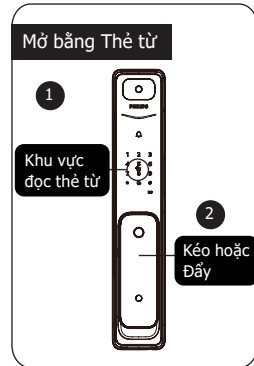

① Cắm thẻ đã được kích hoạt cài đặt, quẹt vào vùng đọc thẻ từ.

② Giọng nói thông báo ""Đã mở cửa"", dùng tay đẩy hoặc kéo nhẹ cánh cửa ra.

Mở cửa từ mặt trong phòng

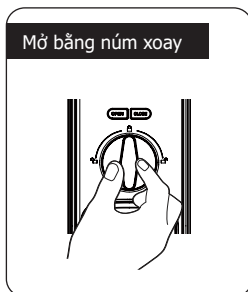

Vặn núm xoay trực tiếp là có thể mở cửa



Nhấp đúp vào phím [OPEN], rồi dùng tay kéo hoặc đẩy cửa để mở cửa



Trên cán tay cầm có thiết kế công tắc cảm ứng, khi cảm biến hồng ngoại được kích hoạt, Tay người ôm lấy mặt trước mặt sau của công tắc cảm ứng là có thể mở khóa

Khoá Cửa từ Mặt trong/Mặt Ngoài

Khi cánh cửa đóng lại, lưới chốt sẽ tự động phóng ra để tiến hành khoá cửa, và giọng nói cất lên thông báo cửa đã được khoá

Khoá Trái từ mặt trong phòng (Khoá chống làm phiền)

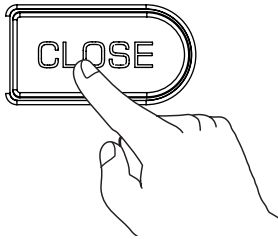

Cửa đóng lại, ấn và giữ Phím CLOSE, Giọng nói thông báo Khoá đã được Khoá Trái.

⚠ Ghi chú

1. Khi khoá ở chế độ Khoá Trái, mặt khoá trước sẽ bị vô hiệu, khi đó nếu Tay vuốt vào bàn phím thì hệ thống sẽ hiển thị số 15937 (hình chữ X), và giọng nói thông báo là Cửa đã được Khoá Trái từ trong.
2. Khi bị Khoá Trái, mặt trước bị vô hiệu, người đứng trước khoá chỉ có thể dùng mật mã chủ hoặc chìa cơ thì mới mở được khoá.

Mở Khoá bằng chìa Cơ

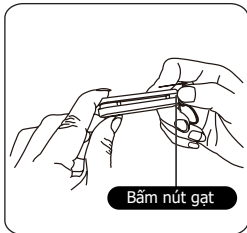

- ① Bóc hộp chìa cơ, bấm nút gạt và tẽ chìa ra

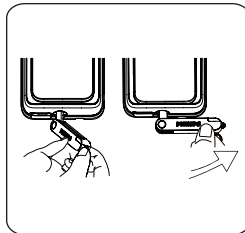

- ② Cắm chìa vào chân lỗ lõi khoá, cán chìa và chìa vuông góc 90 độ với lưới chìa. Xoay cán chìa góc 90 độ theo hướng tay nắm, xoay đến khi cán chìa xong xong với mặt cửa.

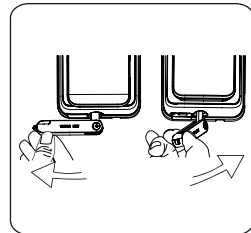

- ③ Cán chìa quay góc 180 độ và xong xong với mặt đất, xoay cán chìa theo hướng tay kéo đến là có thể mở khoá.

⚠ Ghi chú

Không nên dùng chìa cơ để mở khoá hàng ngày, khi khoá hết Pin, quên mật mã hoặc do hệ thống thì mới dùng chìa cơ để mở khoá.

6. Các chức năng khác

Mở cửa bằng công tắc cảm ứng



⚠ Ghi chú

Khi chức năng cảm ứng bị tắt, chức năng mở khóa bằng cảm ứng trong nhà không hoạt động. Lúc này nếu bạn ôm tay vào công tắc cảm ứng thì đèn đỏ sẽ sáng lên để báo hiệu là công tắc cảm ứng đang bị tắt.

Công dụng:

Khi bật tính năng này, thì thao tác mở cửa từ mặt trong phòng sẽ rất thuận tiện

Cách dùng:

Trên cán tay cầm có thiết kế công tắc cảm ứng, khi cảm biến hồng ngoại được kích hoạt, Tay người ôm lấy mặt trước mặt sau của công tắc cảm ứng là có thể mở khóa

Bật và tắt công tắc cảm ứng

Khi công tắc cảm biến ở trạng thái tắt, thì nhấn và giữ đồng thời phím [OPEN/ CLOSE] để bật tính năng cảm biến

Khi công tắc cảm biến ở trạng thái bật, thì nhấn và giữ đồng thời phím [OPEN/ CLOSE] để tắt tính năng cảm biến

Tính năng phòng hộ

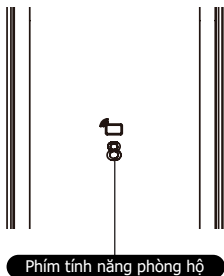

Công dụng:

Mở khóa từ mặt trong phòng thì sẽ phát ra âm thanh cảnh báo

Cách dùng:

Sau khi khoá phóng chốt đóng cửa, ấn vào phím số 8 là sẽ vào chế độ phòng hộ

⚠ Ghi chú

Chức năng phòng hộ sẽ không ảnh hưởng đến việc đóng mở cửa

Tắt tiếng

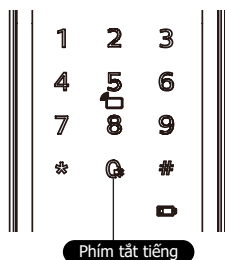

Công dụng:

Chế độ im lặng có thể được kích hoạt nhanh chóng bằng một phím và lời nhắc bằng giọng nói sẽ bị tắt khi mở cửa, phù hợp với các trường hợp mà những người còn lại trong gia đình nghỉ ngơi và không muốn làm phiền

Cách dùng:

(1) Giọng nói được chuyển sang chế độ tắt tiếng: Khi hệ thống bật, nhấn và giữ [Phím tắt tiếng/ Phím loa] trong 2 giây để vào chế độ tắt tiếng, lúc này giọng nói sẽ thông báo là đã tắt tiếng

(2) Im lặng chuyển sang giọng nói: vuốt đánh thức màn hình, nhấn và giữ [Phím tắt tiếng/ Phím loa] trong 2 giây thì chế độ giọng nói sẽ được bật, lúc này giọng nói sẽ thông báo là đã bật tiếng

Về chế độ Xuất Xưởng

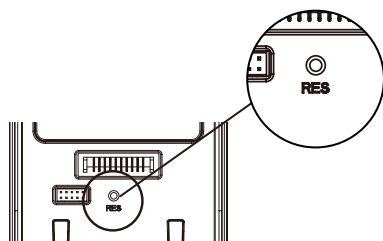

Công dụng:

Xóa tất cả thông tin người dùng và khôi phục về trạng thái xuất xưởng

Cách dùng:

Lấy vật nhọn nhấn đúp vào nút [RES] để khôi phục cài đặt gốc, mọi thông tin trong hệ thống khóa cửa sẽ được xóa và khôi phục về trạng thái mặc định của nhà sản xuất

Chuông cửa

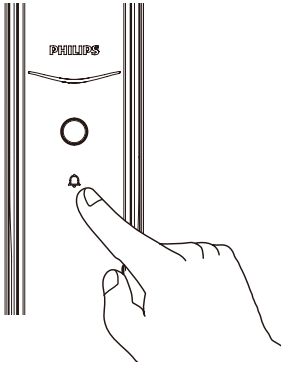

Công dụng:

Loa bên trong phát ra tiếng chuông ding-dong để cảnh báo chủ nhân có khách

Cách dùng:

Chạm vào nút chuông cửa bên ngoài cửa thì loa trong nhà sẽ phát ra âm thanh ding-dong. Đồng thời, camera của khóa cửa sẽ quay video của khách và gửi nội dung thu được đến APP liên kết, APP sau khi nhận được thông chuyển đến thì có thể xem Video từ xa tình hình bên ngoài cửa theo thời gian thực.

Ghi chú

Sau khi nhấn nút chuông cửa, đèn nự cười sẽ nhấp nháy màu xanh lam

Video và Đàm thoại



Công dụng:

Thông qua chức năng xem video của APP, bạn có thể xem tình hình bên ngoài cửa và đàm thoại liên lạc hai chiều trong thời gian thực

Cách dùng:

Sau khi khóa cửa được kết nối với APP, thông qua chức năng xem video của APP tình hình bên ngoài cửa và đàm thoại liên lạc nội bộ hai chiều trong thời gian thực.

Chức năng màn hình Video

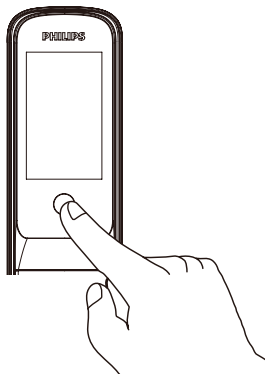

Công dụng:

Khi khách bấm chuông cửa, bạn có thể thấy những gì bên ngoài cửa trên màn hình của khoá

Cách dùng:

1. Nhấp vào nút chuông cửa ở mặt khoá ngoài để bật màn hình. Nhấp vào nút đa chức năng trên màn hình hoặc mở cửa từ bên ngoài để tắt màn hình
2. APP có thể đặt thời gian hiển thị và độ sáng của màn hình

7. ý nghĩa Đèn báo

Đèn hiển thị trạng thái của Khóa

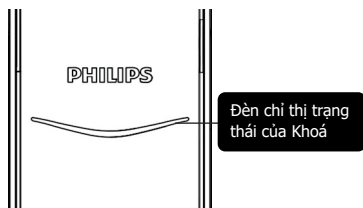

Màu xanh lam:

Khi hệ thống thức dậy, đèn báo trạng thái sáng màu xanh lam, cho biết rằng bạn có thể thực hiện các thao tác khóa cửa.

Màu xanh lục:

Khi khóa cửa được mở khóa thành công, đèn báo trạng thái khóa cửa chuyển sang màu xanh lục, cho biết cửa đã được mở.

Màu đỏ:

Khi khóa cửa thành công, đèn báo trạng thái khóa cửa chuyển sang màu đỏ, cho biết cửa đã đóng.

Đèn báo tín hiệu Pin yếu

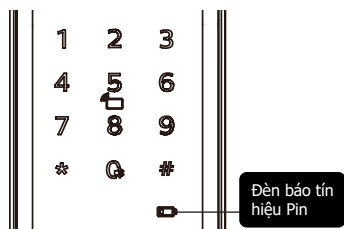

Màu đỏ:

Khi hệ thống khóa cửa hoạt động, hệ thống tự động phát hiện điện áp của pin, khi điện áp pin quá thấp, đèn báo pin yếu sẽ sáng và nhấp nháy màu đỏ, khi mở khóa sẽ có giọng nói nhắc rằng pin yếu, vui lòng thay pin mới

Đèn báo phòng hộ

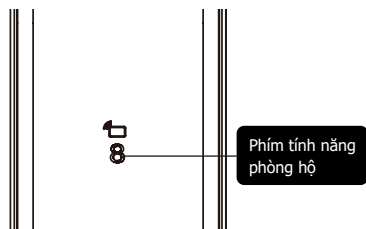

Màu trắng:

Sau khi khóa phóng chốt đóng cửa, phím số 8 sáng lên, là biểu thị có thể sử dụng chức năng phòng hộ

Đèn hiển thị Khoá Trái (Khoá chống làm phiền)

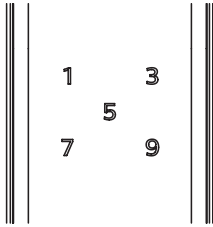

Khi khoá ở chế độ Khoá Trái, mặt khoá trước sẽ bị vô hiệu, khi đó nếu Tay vượt vào bàn phím thì hệ thống sẽ hiển thị số 15937 (theo dạng chữ X), và giọng nói thông báo là Cửa đã được Khoá Trái từ trong.

Đèn hiển thị Khoá hệ thống

Đèn số 2 nhấp sáng

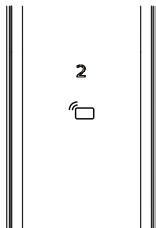

trong 2 phút

Đèn số 1 nhấp sáng

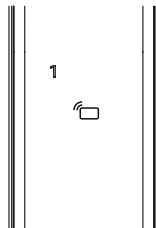

trong 1 phút

5 lần liên tục nhập sai vân tay, mặt khẩu hoặc thẻ từ, thì Khóa cửa sẽ bị khóa trong 100 giây

⚠ Ghi chú

Khi tiếp xúc vào bàn phím thì mới hiển thị thông báo này.

8. Loại trừ sự cố

Các loại cảnh báo, phương thức cảnh báo

Chức năng phòng hộ, cảnh báo mở cửa từ mặt trong

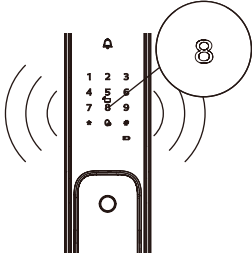

Cơ chế hoạt động: Khi khoá được kích hoạt chức năng Phòng hộ, thì người trong phòng mở cửa sẽ bị báo động

Phương thức cảnh báo: Tiếng còi liên tục rú lên.**Cách huỷ bỏ:** Nhập mật mã, vân tay hoặc thẻ từ lên khoá là có thể tắt tiếng cảnh báo.

Cảnh báo Pin yếu, nhắc nhở thay Pin mới

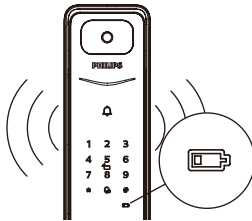

Cơ chế hoạt động: Khi đánh thức màn hình, khoá sẽ tự động báo tín hiệu điện áp của Pin, Pin yếu khoá sẽ báo động và nhắc nhở cần phải thay Pin.

Phương thức cảnh báo: Khi mở cửa, khoá sẽ báo bằng giọng nói là Pin yếu, vui lòng thay Pin
Cách huỷ bỏ: Tự động sẽ mất

Chức năng cảnh báo phá khoá

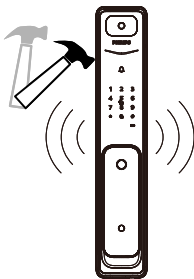

Cơ chế hoạt động 1: Khi khung bao bị bậy ra, lưỡi cảm ứng sẽ thò ra.

Phương thức cảnh báo: Tiếng còi liên tục rú lên.**Cách huỷ bỏ:** Tự động tắt, hoặc dùng chế độ Vân tay, Mật Mã, Thẻ từ mở cửa là hết.

Cơ chế hoạt động 2: Mặt khoá trước bị bậy ra, mặt phẳng Khoá bênh lên so với mặt cửa.

Phương thức cảnh báo: Tiếng còi liên tục rú lên.

Cách huỷ bỏ: Tự động tắt, hoặc dùng chế độ Vân tay, Mật Mã, Thẻ từ mở cửa là hết; hoặc mở cửa từ mắth trong là hết.

Cảnh báo bất thường của Lưới chốt

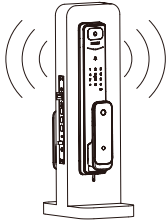

Cơ chế hoạt động 1: Lưới chốt thao tác sai, đóng mở khoá không đóng được

Phương thức cảnh báo: Tiếng còi liên tục rú lên.

Cách huỷ bỏ: Tự động tắt

Cảnh báo chuyển động

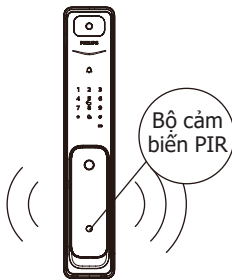

Cơ chế hoạt động 1: Khi có người khả nghi ở trong góc quan sát của Khoá, dịch chuyển và chuyển động vượt quá thời gian cài đặt của khoá, thì sẽ bị cảnh báo.

Phương thức cảnh báo: Camera sẽ quay video và gửi thông báo báo động đến APP

Cách huỷ bỏ: Chức năng phát hiện chuyển động sẽ được mặc định là chế độ tắt, nếu bạn muốn sử dụng chức năng này, bạn có thể bật hoặc tắt nó trên APP

⚠ Ghi chú

1. Ở trạng thái xuất xưởng, chức năng cảnh báo phát hiện chuyển động PIR bị tắt theo mặc định. Để kích hoạt chức năng này, trước tiên hãy tải xuống và cài đặt APP, đồng thời liên kết khóa cửa trên trang chủ của APP. Sau khi liên kết thành công, hãy truy cập trang "Cài đặt" của khóa cửa, tìm "Cảnh báo chuyển động" và kích hoạt chức năng
2. Tần suất hoạt động của các chức năng liên quan đến video càng cao thì điện năng tiêu thụ càng nhanh, do đó, người dùng nên đặt mức độ nhạy của phát hiện chuyển động ở mức thấp nhất. từ đó giảm tần suất kiểm tra phát hiện của khóa và giảm mức tiêu thụ pin.

Cách dùng Sạc dự phòng

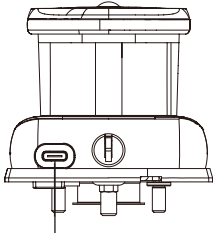

Cổng Restart
và Chân sạc dự phòng

Khi Pin Yếu sẽ không mở được cửa từ mặt ngoài, dùng cục sạc dự phòng 5V kết nối cắm vào chân sạc dự phòng trên khoá. Sau khi mở được cửa, lập tức thay Pin mới hoặc sạc lại Pin (không nên để kiệt Pin tránh ảnh hưởng đến tuổi thọ Pin).

Nếu hệ thống bị đơ, không thể mở khoá từ mặt ngoài, thì ấn vào nút Restart để khởi động lại hệ thống.

Cách thay Pin

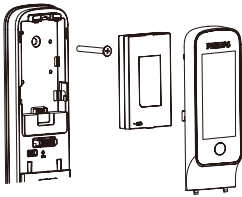

Công suất hoạt động cơ bản của khoá cửa là pin lithium 5000mA/h.

Khoang chứa pin nằm ở đầu trên của mặt khoá trong. Trượt nắp pin lên trên và tháo nắp pin để thay pin

Cách sạc Pin

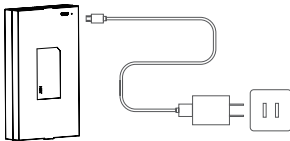

Tháo nắp đậy khoang Pin ra, tháo Pin lithium ra hẳn bên ngoài và sử dụng cáp sạc để sạc pin lithium

⚠ Ghi chú

1. Pin Lithium bảo hành 1 năm
2. Điện áp sạc Pin là 5V
3. Khi môi trường mạng không tốt sẽ đẩy nhanh việc tiêu hao Pin.

9. Bản thuyết minh chất liệu

Tên linh kiện	Các chất hoặc nguyên tố độc hại					
	Chì (Pb)	Thủy ngân (Hg)	Cadmi (Cd)	Crom hoá trị 6 (Cr(VI))	Polybrominated bisphenyl (PBB)	Polybromated Diphenyl Ether (PBDE)
Cấu kiện Lõi khoá	×	○	○	○	○	○
Cấu kiện Ruột khoá	×	○	○	○	○	○
Cấu kiện Chìa khoá	×	○	○	○	○	○
Cấu kiện mặt khoá	×	○	○	○	○	○

Bản biểu được lập theo tiêu chuẩn SJ/T 11364.
 ○ : nghĩa là hàm lượng những chất này có trong tất cả các cấu kiện đồng nhất đều dưới mức yêu cầu trong quy định GB/T 26572.
 × : nghĩa là hàm lượng chất này tối thiểu sẽ có trong một cấu kiện đồng nhất vượt mức yêu cầu trong quy định GB/T 26572.



Điều kiện sử dụng sản phẩm là trong điều kiện môi trường bình thường, các chất độc hại có trong thiết bị và linh kiện sẽ không bị phát tán.

Các linh kiện điện tử dùng trong sản phẩm này sẽ không gây ô nhiễm nặng tới môi trường, không ảnh hưởng lớn đến sức khoẻ và vật dụng.



Philips và Biểu tượng tấm chắn Philips là các thương hiệu đã được đăng ký của Koninklijke Philips N.V. và được sử dụng theo giấy phép. Sản phẩm này được sản xuất và bán dưới trách nhiệm của Công ty TNHH Công nghệ Thông minh Conex Thẩm Quyền và Công ty TNHH Công nghệ Thông minh Conex Thẩm Quyền là nhà bảo hành liên quan đến sản phẩm này.