

Alltid redo att hjälpa till

Registrera din produkt och få support på
www.philips.com/welcome



GoGEAR

SA4DOT02

SA4DOT04

SA4DOT08



Användarhandbok

PHILIPS

Innehållsförteckning

programvaruuppdateringar och svar på vanliga frågor.

1 Viktig säkerhetsinformation	2
Allmänt underhåll	2
Återvinna produkten och det inbyggda batteriet	3

2 Din nya spelare	5
Förpackningens innehåll	5
Datorprogramvara för spelaren	5
Filer som finns på spelaren	5
Översikt	5
Reglage	5
LED-indikatorlampa och ljudfeedback	6

3 Komma igång	7
Ladda batteriet	7
Slå på eller stäng av spelaren	7
Automatisk standby och avstängning	7

4 Spela musik	8
Överföra musik till spelaren	8
Spela musik	8
Sök efter en låt	8
Justera volymen	8
Aktivera eller avaktivera slumpvis uppspelning	8

5 Uppdatera den fasta programvaran med hjälp av Philips Device Manager	9
---	----------

6 Felsökning	11
---------------------	-----------

7 Teknisk information	12
Datorkrav	12

Behöver du hjälp?

Gå till

www.philips.com/welcome

där du får tillgång till en fullständig uppsättning supportmaterial som användarhandbok, senaste

1 Viktig säkerhetsinformation

Allmänt underhåll

Översättningen av detta dokument ska endast användas som referens.

Om den engelska och den översatta versionen inte stämmer överens gäller den engelska versionen.

! Var försiktig

- Så här undviker du skador och dålig funktion:
- Använd endast den strömförsörjning som finns angiven i användarhandboken.
- Utsätt inte produkten för stark hetta genom uppvärmning eller direkt solljus.
- Tappa inte produkten och låt inga föremål falla ned på den.
- Doppa inte produkten i vatten. Utsätt inte hörlursuttaget eller batterifacket för vatten eftersom vatten kan orsaka allvarliga skador om det tränger in i enheten.
- Aktiva mobiltelefoner i närheten av enheten kan orsaka störningar i den.
- Säkerhetskopiera filerna. Kontrollera att du behåller originalfilerna som du har hämtat till enheten. Philips ansvarar inte för förlorade data i händelse av att produkten blir skadad eller oläsbar.
- Undvik problem genom att endast använda det medföljande musikprogrammet när du hanterar (överför; tar bort osv.) musikfiler.
- Använd inga rengöringsmedel som innehåller alkohol, ammoniak, bensen eller slipmedel, eftersom det kan skada produkten.
- Utsätt inte batterierna (batteripaket eller installerade batterier) för stark hetta som solsken, eld eller liknande.
- Risk för explosion om batteriet sätts tillbaka fel. Byt endast ut med samma eller motsvarande typ.

Arbets- och förvaringstemperatur

- Använd enheten på en plats där temperaturen alltid är mellan 0 och 45 °C.

- Förvara enheten på en plats där temperaturen alltid är mellan -20 och 45 °C.
- Batteriets livslängd kan förkortas vid låg temperatur.

Reservdelar/tillbehör:

Besök www.philips.com/support om du vill beställa reservdelar/tillbehör.

Skydda hörseln



A pleine puissance, l'écoute prolongée du baladeur peut endommager l'oreille de l'utilisateur.



! Varning

- Förhindra eventuella hörselskador genom att inte lyssna på höga volymnivåer under långa perioder.

Spelarens maximala utspänning spelaren är inte högre än 150 mV.

Ändringar

Ändringar som inte har godkänts av tillverkaren kan göra att användaren förlorar sin behörighet att använda produkten.

Copyrightinformation

Alla andra märken och produktnamn är varumärken som tillhör respektive företag eller organisation.

Otillåten kopiering av inspelningar; vare sig de har hämtats från Internet eller gjorts av ljud-CD-skivor; utgör brott mot upphovsrättsliga lagar och internationella överenskommelser. Tillverkningen av otillåtna kopior av kopieringsskyddat material, bl.a. datorprogram,

filer, sändningar och ljudinspelningar; kan innebära ett brott mot copyright-lagstiftningen och därmed vara straffbart. Den här utrustningen bör inte användas i sådana syften. Windows Media och Windows-logotypen är registrerade varumärken som tillhör Microsoft Corporation i USA och/eller andra länder.

Ta ansvar! Respektera upphovsrätten.



**Be responsible
Respect copyrights**

Philips respekterar andras intellektuella rättigheter och vi uppmanar våra användare att göra detsamma.

Multimedieinnehåll på internet kan ha skapats och/eller distribuerats utan den ursprungliga upphovsrättsinnehavarens godkännande. Kopiering och distribuering av obehörigt innehåll kan utgöra ett brott mot upphovsrättslagar i olika länder, inklusive ditt eget.

Efterlevelse av upphovsrättslagar är ditt ansvar. Inspelning och överföring till den portabla spelaren av videoströmmar som hämtas till datorn är endast avsedd att användas för innehåll som är allmän egendom eller licensierat i vederbörlig ordning. Du får endast använda sådant innehåll för privat, okommersiellt bruk och måste respektera eventuella upphovsrättsanvisningar som tillhandahålls från verkets upphovsrättsinnehavare. Sådana anvisningar kan slå fast att inga kopior utöver sådana för privat bruk får göras. Videoströmmar kan innehålla kopieringskyddsteknik som förhindrar dig att göra sådana kopior som du har rätt till. I sådana situationer fungerar tyvärr inte inspelningsfunktionen och du aviseras om detta med ett meddelande.

Dataloggning

Philips arbetar för att förbättra produktens kvalitet och användarens upplevelse av Philips. För att få en bättre förståelse av enhetens användningsprofil loggar enheten

viss information/vissa data i enhetens icke permanenta minnesområde. Dessa data används för att identifiera och upptäcka eventuella fel eller problem som du som användare kan stöta på när du använder enheten. Exempel på data som lagras är uppspelningslängden i musikläget, uppspelningslängden i radioläget, hur många gånger batteriladdningen har varit låg osv. De data som lagras avslöjar inte vilket innehåll eller vilka media som används på enheten, eller varifrån hämtade filer kommer. De data som lagras på enheten hämtas och används ENDAST om användaren återlämnar enheten till kundtjänst och ENDAST i syfte att göra det enklare att upptäcka och förebygga fel. De data som lagras görs omedelbart tillgängliga för användaren på begäran.

Återvinna produkten och det inbyggda batteriet

Produkten är utvecklad och tillverkad av högkvalitativa material och komponenter som både kan återvinnas och återanvändas. Kassera aldrig produkten med annat hushållsavfall. Ta reda på de lokala reglerna om separat insamling av elektriska och elektroniska produkter och batterier. Genom att kassera dessa produkter på rätt sätt kan du bidra till att minska möjliga negativa effekter på miljö och hälsa. Gå till www.recycle.philips.com för mer information om återvinningsstationer i ditt område.



Var försiktig

- Om du tar bort det inbyggda batteriet gäller inte garantin och produkten kan skadas.

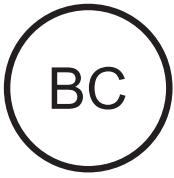

- Enheten måste ta emot eventuella störningar; inklusive störningar som kan orsaka oönskade användningseffekter.

Meddelande för Kanada:

Denna digitala klass B-enhet uppfyller kanadensiska ICES-003.



SOUNDSDOT

Philips

Information för USA

Denna utrustning har testats och befunnits uppfylla gränsvärdena för en digital enhet av klass B i enlighet med del 15 av FCC-föreskrifterna. De här gränserna är utformade för att ge acceptabelt skydd mot störningar när utrustningen installeras i hemmiljö. Utrustningen genererar, använder och kan utstråla radiofrekvensenergi och om den inte installeras och används enligt användarhandboken kan den orsaka störningar i radiokommunikation. Det finns dock ingen garanti för att det inte uppstår störningar i enskilda fall. Om utrustningen skulle förorsaka störningar i radio- eller TV-bandet, vilket du kan avgöra genom att stänga av den och sedan slå på den igen, kan du försöka rätta till problemet genom att vidta någon av följande åtgärder:

- Vrid eller flytta mottagarantennen.
- Öka avståndet mellan utrustningen och mottagaren.
- Anslut utrustningen till ett uttag på en annan krets än den krets som mottagaren är ansluten till.
- Kontakta återförsäljaren eller en erfaren radio-/TV-tekniker om du behöver hjälp.

Utrustningen uppfyller FCC-föreskrifterna, del 15 och 21 CFR 1040.10. Användning får ske på följande två villkor:

- Enheten får inte orsaka skadliga störningar och

2 Din nya spelare

Förpackningens innehåll

Kontrollera att du har mottagit följande artiklar:
Spelare

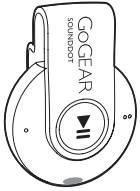

Hörlurar

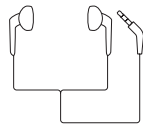

Snabbstartguide



Säkerhets- och garantibladd



☰ Kommentar

- Bilderna fungerar endast som referens. Philips förbehåller sig rätten att ändra färg/design utan meddelande.

Datorprogramvara för spelaren

SOUND DOT kan användas med följande datorprogramvara:

- **Philips Device Manager** (hjälp dig att få uppdateringar av fast programvara och att återställa spelaren)

Filer som finns på spelaren

Följande filer finns på SOUND DOT:

- Användarhandbok
- Vanliga frågor

Översikt

Reglage

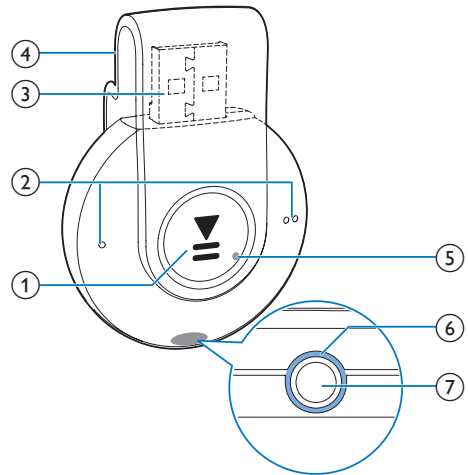

- ① **▶▶**
 - Håll intryckt: Spelaren slås på eller av
 - Tryck: Uppspelingen pausas/återupptas
 - Tryck två gånger under uppspelning: Slumpvis uppspelning aktiveras eller avaktiveras
- ② **● / ● ●**
 - Tryck: Volymen sänks eller höjs

- Håll intryckt: Föregående eller nästa låt spelas upp
- ③ **USB-anslutning för batteriladdning och dataöverföring**
 - ④ **Klämma**
 - ⑤ **RESET**
 - Tryck i hålet med hjälp av spetsen på en kulspetspenna när spelaren inte svarar på knapptryckningar
 - ⑥ **Indikatorlampa**
 - ⑦  **3,5 mm hörlursanslutning**

LED-indikatorlampa och ljudfeedback

LED-indikatorlampan och/eller ljudfeedback anger spelarens status.

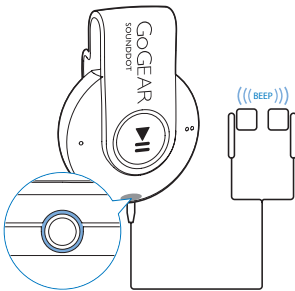

3 Komma igång

Ladda batteriet

SOUND DOT har ett inbyggt batteri som kan laddas via USB-porten på en dator:

- Roterar USB-kontakten för att ansluta SOUND DOT till en dator:
 - ↳ Vid laddning ändras färgen på lampan färg för att ange batterinivån.
 - ↳ När batteriet är fulladdat tänds den gröna indikatorlampan.

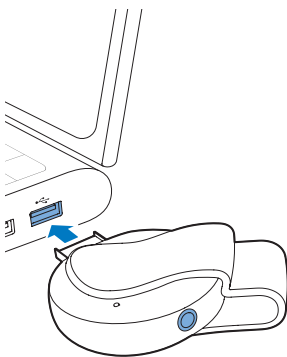

* Tips

- När batterinivån är lägre än 15 % blinkar den röda indikatorlampan och två pip hörs.
- Laddningsbara batterier kan laddas ett begränsat antal gånger. Batterilivslängden och antalet möjliga uppladdningar varierar beroende på användning och inställningar.

- ↳ **Ström på:** Den gröna indikatorlampan tänds. Musikuppspelning startar.
- ↳ **Ström av:** Den röda indikatorlampan tänds. Ett pip hörs.

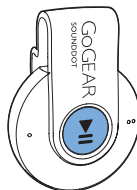

Automatisk standby och avstängning

Spelaren har en automatisk standby- och stängningsfunktion som kan spara batteriström. Efter fem minuter i viloläge (ingen uppspelning, ingen knapp trycks ned) stängs spelaren av.

Slå på eller stäng av spelaren

- Håll ►► intryckt tills den gröna eller röda indikatorlampan tänds.

4 Spela musik

Överföra musik till spelaren

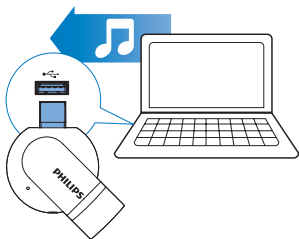

Du kan överföra musik från datorns mediebibliotek till **SOUND DOT** på följande sätt:

- Dra och släpp musikfiler i Utforskaren i Windows.

Dra och släpp musikfiler i Utforskaren i Windows,

1 Anslut **SOUND DOT** till en dator.

2 På datorn under **Den här datorn** eller **Dator**

- dra och släpp musikfiler från datorn till **SOUND DOT**.

Spela musik

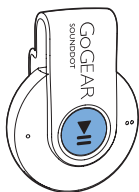

1 Se till att spelaren är på (se 'Slå på eller stäng av spelaren' på sidan 7).

- ↳ Den gröna Indikatorlampan tänds. Musikuppspelning startar.

↳ Vid musikuppspelning blinkar den gröna indikatorlampan med jämna mellanrum.

2 Tryck på **▶||** om du vill pausa eller återuppta uppspelning.

Sök efter en låt

- Håll ● / ● ● intryckt för gå till föregående eller nästa låt.
↳ Ett pip hörs.

Justera volymen

- Tryck på ● / ● ●.
↳ Vid musikuppspelning hör du hur volymnivån ändras.

Aktivera eller avaktivera slumpvis uppspelning

- 1** Tryck på **▶||** två gånger under musikuppspelning.
↳ Två pip hörs. Den gröna indikatorlampan blinkar två gånger med jämna mellanrum.
↳ Låtar spelas upp i slumpvis ordning.
- 2** Stäng av slumpvis uppspelning genom att trycka på **▶||** två gånger igen.
↳ Ett pip hörs. Den gröna indikatorlampan blinkar en gång med jämna mellanrum.
↳ Låtar spelas upp i ordning.

5 Uppdatera den fasta programvaran med hjälp av Philips Device Manager

Installera Philips Device Manager

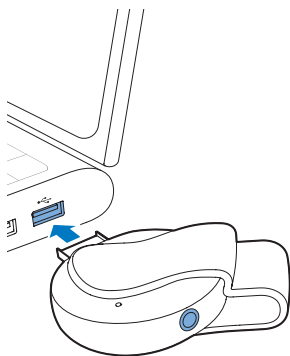



- 1 Anslut **SOUND DOT** till en dator.
- 2 Välj **Den här datorn** (Windows XP/Windows 2000)/**Datorn** (Windows Vista/Windows 7 eller 8).
- 3 Högerklicka på ikonen **Philips GoGear SOUND DOT**. Välj **Install Philips Device Manager** (Installera Philips Device Manager).
 - Eller klicka på ikonen **Philips Gogear SOUND DOT**. Dubbelklicka på **installer.exe**.
- 4 Följ instruktionerna på skärmen och slutför återställningen av spelaren.

Kommentar

- Installationen kräver att du godkänner licensvillkoren.

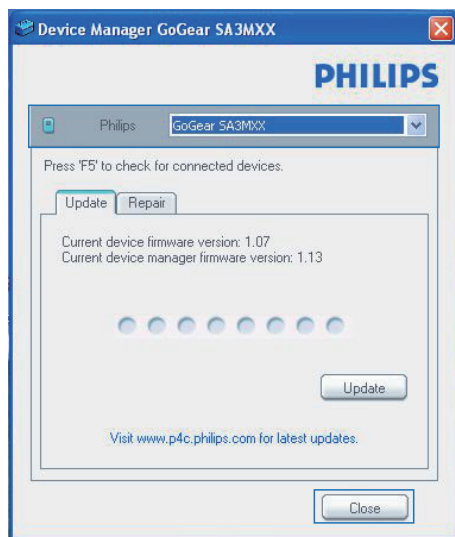
- ### Sök efter uppdateringar av fast programvara
- 1 Se till att du har anslutit datorn till internet.
 - 2 Starta **Philips Device Manager**.
 - ↳ En dialogruta visas.
 - 3 Anslut **SOUND DOT** till datorn.
 - ↳ När enheten är ansluten visas "SA4DOTXX" i textrutan.
 - ↳ Du hittar aktuell version av fast programvara på enheten.



- 4 Söka efter uppdateringar av fast programvara:
 - ① Stäng dialogrutan för Philips Device Manager.
 - ② Längst ned på datorskärmen högerklickar du på  och väljer Sök efter uppdateringar.

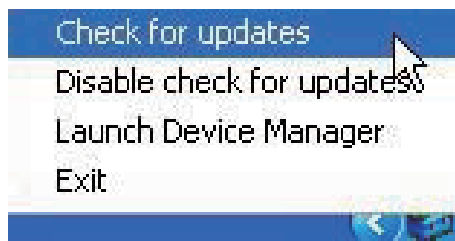

- ↳ **Philips SA4DOTXX Device Manager** söker efter uppdateringar från internet.

Uppdatera den fasta programvaran

- 1** När uppdateringen av den fasta programvaran är tillgänglig följer du instruktionerna på skärmen för att ladda ned och installera den fasta programvaran.
- 2** Koppla bort **SOUND DOT** från datorn.
 - ↳ **SOUND DOT** startas om när den fasta programvaran har uppdaterats och enheten är klar att använda igen.

6 Felsökning

Om **SOUND DOT** inte fungerar som den ska eller om displayen fryser kan du återställa den utan att förlora data:

Hur återställer jag **SOUND DOT**?

- Sätt in en pennspets eller något annat föremål i återställningshålet på **SOUND DOT**. Håll kvar tills spelaren stängs av.
- Om återställningen inte lyckas återställer du **SOUND DOT** med **Philips Device Manager**:

1 Starta **Philips Device Manager** på datorn.

2 Gå in i återställningsläget:

- ① Stäng av **SOUND DOT**.
- ② Håll volymknappen ● ● intryckt och anslut sedan **SOUND DOT** till datorn.
- ③ Håll knappen intryckt tills **Philips Device Manager** känner igen **SOUND DOT** och går in i återställningsläget.

3 Börja återställningsprocessen:

- ① På **Philips Device Manager** klickar du på knappen **Reparera**. Följ anvisningarna på skärmen för att slutföra återställningsprocessen.
- ② När återställningen är slutförd kopplar du bort **SOUND DOT** från datorn.

4 Starta om **SOUND DOT**.

7 Teknisk information

Ström

- Strömförsörjning: inbyggt, laddningsbart 110 mAh litiumjonpolymerbatteri
- Uppspelningstid¹
Ljud (.mp3): upp till 6 timmar
- Snabbladdning: 6 minuters laddning för 60 minuters uppspelning

Programvara

- **Philips Device Manager:** För att uppdatera den fasta programvaran och återställa spelaren

Anslutningar

- Hörlurar 3,5 mm
- USB 2.0 med hög hastighet

Ljud

- Kanalseparering: 45 dB
- Frekvensomfång: 20–18 000 Hz
- Uteffekt: 2 x 2,4 mW
- Signal/brusförhållande: 84 dB

Ljuduppspelning

Format som kan användas:

- MP3
Bithastighet: 8–320 kbit/s och VBR
Samplingsfrekvenser: 8; 11,025; 16; 22,050; 32; 44,1; 48 kHz
- WMA (oskyddat)
Bithastighet: 5–320 kbit/s
Samplingsfrekvenser: 8; 11,025; 16; 22,050; 32; 44,1; 48 kHz
- WAV

Lagringsmedia

Inbyggt minneskapacitet²:

- SA4DOT02 2 GB NAND Flash
- SA4DOT04 4 GB NAND Flash
- SA4DOT08 8 GB NAND Flash

Medieöverföring³

- Utforskaren i Windows (dra och släppa)



Kommentar

- Specifikationerna kan ändras utan föregående meddelande.
- ¹ Laddningsbara batterier kan laddas ett begränsat antal gånger. Batterilivslängden och antalet möjliga uppladdningar varierar beroende på användning och inställningar.
- ² 1 GB = 1 miljard byte, den tillgängliga lagringskapaciteten är mindre. Hela minneskapaciteten kanske inte är tillgänglig eftersom en del av minnet krävs för spelaren. Lagringskapaciteten är baserad på 4 minuter per låt och 128 kbit/s MP3-kodning.
- ³ Överföringshastigheten varierar beroende på operativsystem och programvarukonfiguration.

Datorkrav

- Windows® XP (SP3 eller senare)/Vista/7
- Pentium III 800 MHz-processor eller högre
- 512 MB RAM
- 500 MB ledigt hårddiskutrymme
- Internetanslutning
- Windows® Internet Explorer 6.0 eller senare
- CD-enhet
- USB-port

