

Mindig az Ön rendelkezésére áll!

Regisztrálja termékét és vegye igénybe a rendelkezésre álló támogatást:
www.philips.com/support



D470

D475



Részletes felhasználói dokumentáció

PHILIPS

Tartalomjegyzék

1	Fontos biztonsági utasítások	3
2	A telefon	4
	A doboz tartalma	4
	A telefon áttekintése	5
	A bázisállomás áttekintése	6
3	Üzembe helyezés	7
	A bázisállomás csatlakoztatása	7
	A mellékelt akkumulátorok behelyezése	8
	A telefon beállítása (országfüggő)	8
	A távoli hozzáféréshez szükséges PIN-kód módosítása (a D475 típus esetén)	9
	A kézibeszélő feltöltése	9
	Az akkumulátor töltésszintjének ellenőrzése	9
	Mit jelent a készenléti mód?	10
	Kijelzőn megjelenő ikonok	10
	A jelerősség ellenőrzése	11
	A kézibeszélő be- vagy kikapcsolása	11
4	Hívások	12
	Hívás indítása	12
	Hívás fogadása	12
	Hívás befejezése	12
	A fülhallgató/hangszóró hangerejének beállítása	13
	A mikrofon némítása	13
	Hangszóró be-/kikapcsolása	13
	Második hívás indítása	13
	Második hívás fogadása	13
	Váltás két hívás között	13
	Konferenciahívás kezdeményezése a külső hívó felekkel	14
5	Interkom- és konferenciahívások	15
	Másik kézibeszélő hívása	15
	Konferenciahívás kezdeményezése	15
6	Szöveg és számok	17
	Szöveg és számok bevétele	17
	Váltás nagybetűk és kisbetűk között	17
7	Telefonkönyv	18
	A telefonkönyv megtekintése	18
	Bejegyzés keresése	18
	Hívás a telefonkönyvből	18
	Telefonkönyv elérése hívás közben	18
	Bejegyzés felvétele	19
	Bejegyzés szerkesztése	19
	Bejegyzés törlése	19
	Összes bejegyzés törlése	19
8	Hívásnapló	21
	Híváslista típusa	21
	Hívásbejegyzések megtekintése	21
	Hívásbejegyzés mentése a telefonkönyvbe	21
	Visszahívás	22
	Hívásbejegyzés törlése	22
	Összes hívásbejegyzés törlése	22
9	Újratárcsázási lista	23
	Tárcsázási bejegyzések megtekintése	23
	Újratárcsázási bejegyzés mentése a telefonkönyvbe	23
	Az újratárcsázási lista megnyitása hívás közben	23
	Újratárcsázási bejegyzés törlése	23
	Összes újratárcsázási bejegyzés törlése	23
10	Telefonbeállítások	24
	Hangbeállítások	24
	ECO mód	25
	ECO+ mód	25
	A kézibeszélő elnevezése	26
	A dátum és az idő beállítása	26
	A kijelző nyelvének beállítása	26
	Automatikus válasz	26
	Automatikus vonalbontás be-/kikapcsolása	27
11	Ébresztőóra	28
	Az ébresztőóra beállítása	28

Ébresztés kikapcsolása	28
------------------------	----

12 Telefonos üzenetrögzítő készülék	29
Üzenetrögzítő be- vagy kikapcsolása	29
Családi megjegyzések	29
Az üzenetrögzítő nyelvének beállítása	29
A válasz mód beállítása	30
Közlemények	30
Bejövő üzenetek	31
Távoli hozzáférés	32

13 Szolgáltatások	35
Híváslista típusa	35
Automatikus konferenciahívás	35
Híváskorlátozás	35
Tiltólista	36
Hálózat típusa	37
Automatikus előtag	37
Újrahívás időtartamának kiválasztása	37
Tárcsázási mód	38
Automatikus óra	38
További kézibeszélők regisztrálása	38
Kézibeszélők kijelentkezése	39
Alapértelmezett beállítások visszaállítása	39

14 Műszaki adatok	40
--------------------------	-----------

15 Megjegyzés	41
Megfelelőségi nyilatkozat	41
Megfelelőség a GAP-szabványnak	41
Az EMF-szabványoknak való megfelelés	41
A régi készülékek és akkumulátorok kiselejtezése	41

16 Gyakran ismétlődő kérdések	43
--------------------------------------	-----------

17 Függelék	45
Szöveg- és számbeviteli táblázat	45

18 Tárgymutató	47
-----------------------	-----------

1 Fontos biztonsági utasítások

Tápellátási igények

- A termékhez 100-240 V váltóáramú áramellátás szükséges. Áramszünet esetén megszakadhat a kommunikáció.
- A hálózati feszültség besorolása TNV-3 (távközlési hálózati feszültség), az EN 60950 szabványban foglaltak szerint.

Figyelem

- Az elektromos hálózat besorolása veszélyes. A töltő kikapcsolásának egyetlen módja a tápegység lecsatlakoztatása az elektromos kimenetről. Gondoskodjon róla, hogy az elektromos kimenet mindig könnyen hozzáférhető legyen.

A sérülés és rendellenes működés elkerülése érdekében

Vigyázat

- Csak a használati utasításban listázott tápegységet használja.
- Csak a használati utasításban listázott akkumulátorokat használja.
- Ha az akkumulátort nem megfelelő típusúra cseréli le, robbanást okozhat.
- Az akkumulátorok selejtezésénél az előírt módon járjon el.
- Ne dobja tűzbe az akkumulátorokat.
- A terméket mindig a hozzá mellékelt kábelekkel használja.
- Ügyeljen arra, hogy a töltőcsatlakozók vagy az akkumulátor ne érintkezzen fémből készült tárgyakkal.
- Ne hagyja, hogy a termék kis méretű fémtárgyakkal érintkezzen. Ez ronthatja a hangminőséget és károsíthatja a terméket.
- Előfordulhat a kézibeszélő vevőkészülékre vagy annak közelébe helyezett fémtárgyak visszatarthatása.
- Ne használja a terméket robbanásveszélyes helyen.
- Ne nyissa ki a kézibeszélőt, a bázisállomást vagy a töltőt, mert előfordulhat, hogy magas feszültségű részeknek lesz kitéve.

- Csatlakoztatható berendezés esetén a hálózati csatlakozóaljzatnak a berendezéshez közel, könnyen hozzáférhető helyen kell lennie.
- A kihangosító aktiválása hirtelen nagyon magas szintre növelheti a hangerőt a kézibeszélőn, ezért ügyeljen, hogy a kézibeszélőt ne tartsa túl közel a füléhez.
- A berendezéssel áramszünet esetén nem kezdeményezhető segélyhívás. A segélyhívások lehetővé tételére biztosítani kell egy alternatív megoldást.
- Ügyeljen rá, hogy a termék ne érintkezzen semmilyen folyadékkal.
- Ne használjon alkohol-, ammónia-, benzin- vagy higító-tartalmú tisztítószerkeket, mert ezek károsíthatják a készüléket.
- A telefont ne tegye ki közvetlen napfénynek vagy fűtőberendezés által kibocsátott hő hatásának.
- Ne ejtse el a telefont, illetve ne ejtsen rá semmilyen tárgyat.
- A készülék közelében működő mobiltelefonok interferenciát okozhatnak.

Tudnivalók a működtetési és tárolási hőmérsékletekről

- A készüléket olyan helyen működtesse, ahol a hőmérséklet mindig 0 °C és +40 °C között van (90 %-os maximális relatív páratartalom mellett).
- Olyan helyen tárolja, ahol a hőmérséklet mindig -20 °C és +45 °C között van (95 %-os maximális relatív páratartalom mellett).
- Alacsony hőmérsékleten az akkumulátor élettartama csökkenhet.

2 A telefon

Köszönjük, hogy Philips terméket vásárolt, és üdvözljük a Philips világában!
A Philips által biztosított teljes körű támogatáshoz regisztrálja termékét a www.philips.com/welcome oldalon.

A doboz tartalma



Kézibeszélő**

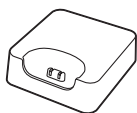

Bázisállomás (D470)



Bázisállomás (D475)

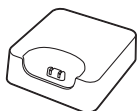

Töltő (telefoncsatlakozó-aljzat nélkül)**

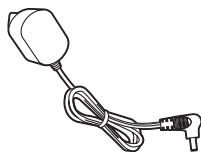

Adapter**



Hálózati csatlakozóvezeték*

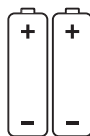

2 db AAA elem



Garancia



Rövid használati útmutató

Megjegyzés

- *Bizonyos országokban a hálózati adaptert kell csatlakoztatni a hálózati csatlakozóvezetékhez, majd a hálózati csatlakozóvezetékét a telefoncsatlakozóba.

Tanács

- **A több kézibeszélőt tartalmazó csomagokban további kézibeszélők, töltők és adapterek találhatóak.

A telefon áttekintése

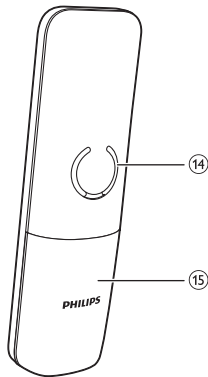
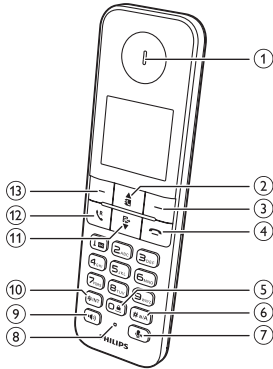

① Fülhallgató

②

- Görgetés felfelé a menüben.
- Fülhallgató/hangszóró hangerejének növelése.
- Telefonkönyv megnyitása készenléti módban.

③

- Szöveg vagy számjegy törlése.
- Művelet megszakítása.
- Az újratárcsázási lista megnyitása készenléti módban.
- Hangprofil módosítása hívás közben

④

- Hívás befejezése.

- Kilépés a menüből/műveletből.
- Lenyomva tartva a kézibeszélő ki- vagy bekapcsolása.

⑤

- Szóközbevitel szöveg gépelése közben.
- Lenyomva tartva lezárja/feloldja a billentyűzetet készenléti módban.

⑥ # * / A

- Szünet beillesztése hívás közben nyomva tartáskor:
- Váltás nagy- és kisbetűs írásmód között szerkesztés módban.

⑦

- Mikrofon némítása vagy némítás feloldása.
- Belépés az üzenet rögzítő menübe készenléti módban (csak a D475 típus esetén).
- Új üzenetek meghallgatása az üzenet rögzítőről (csak a D475 típus esetén).

⑧ Mikrofon

⑨

- A hangszóró be-/kikapcsolása.
- Hívások kezdeményezése és fogadása a hangszóró használatával.

⑩ *INT

- Interkom-hívás kezdeményezése nyomva tartáskor (csak több kézibeszélőt tartalmazó változat esetén).
- Állítsa be a tárcsázási módot (impulzusos mód vagy átmeneti tone üzemmód).

⑪

- Görgetés lefelé a menüben.
- Fülhallgató/hangszóró hangerejének csökkentése.
- Hívásnapló megnyitása készenléti módban.

⑫

- Hívások indítása és fogadása.

- Visszahívás gomb (hálózatfüggő funkció)

13 

- A főmenü megnyitása készenléti módban.
- Kiválasztás jóváhagyása.
- Belépés az Opciók menübe.
- A kézibeszélő kijelzőjén közvetlenül a gomb felett megjelenített funkció kiválasztása.

14 Hangszóró

15 Akkumulátorfedél

A bázisállomás áttekintése

D470

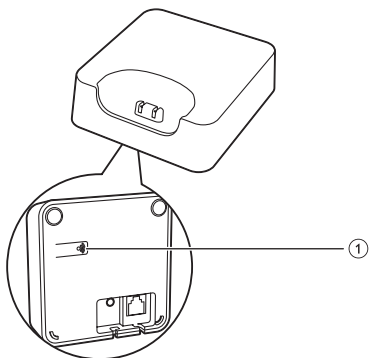

1 

- Nyomja meg a kézibeszélő megkereséséhez.
- A regisztrációs mód bekapcsolásához tartsa lenyomva.

D475

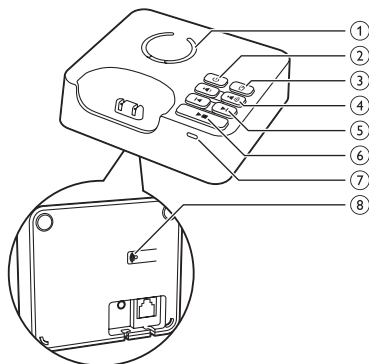

1 Hangsugárzó

2 

Üzenet rögzítő be- vagy kikapcsolása.

3 

- A jelenlegi üzenet lejátszás törlése.
- Lenyomva tartva a régi üzenetek törlése.

4 

A hangsugárzó hangerejének csökkentése/növelése.

5 

Vissza-/előreugrás lejátszás közben.

6 

- Üzenet lejátszása.
- Üzenet lejátszásának leállítása.

7 LED-jelzőfény

8 

- Nyomja meg a kézibeszélő megkereséséhez.
- A regisztrációs mód bekapcsolásához tartsa lenyomva.

3 Üzembe helyezés



Vigyázat

- A kézibeszélő csatlakoztatása és telepítése előtt mindenképp olvassa el a „Fontos biztonsági utasítások” részben található biztonsági utasításokat.

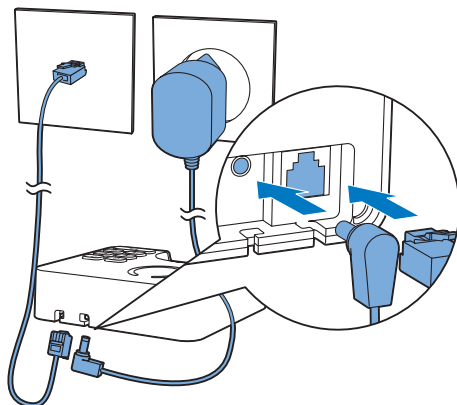

A bázisállomás csatlakoztatása



Figyelem

- Fennáll a termék károsodásának veszélye! Győződjön meg arról, hogy a tápfeszültség megegyezik-e a telefon hátoldalán vagy alján feltüntetett feszültséggel.
- Kizárólag a mellékelt adaptert használja az akkumulátorok töltéséhez.

3 Csatlakoztassa az adapter két végét (csak több kézibeszélőt tartalmazó verzió esetében):

- az extra kézibeszélő töltőjén található egyenáramú bemeneti aljzatba.
- a fali csatlakozóaljzatba.



Megjegyzés

- Ha telefonvonalán keresztül digitális előfizetői vonalat (DSL) igényel nagysebességű internetszolgáltatással, szereljen DSL-szűrőt a telefonvonal és a csatlakozóaljzat közé. A szűrő kiküszöböli a DSL-interferencia okozta zajokat és hívóazonosító problémákat. A DSL-szűrővel kapcsolatos további információért lépjen kapcsolatba DSL-szolgáltatójával.
- A típusjelzés a bázisállomás alján található.

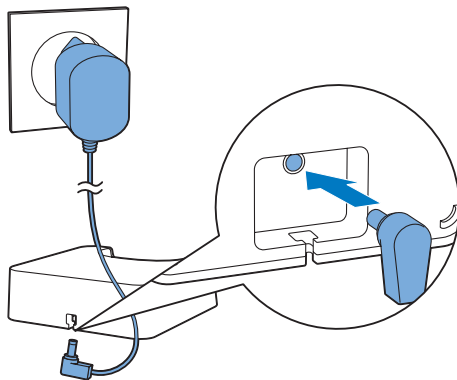

- 1 Csatlakoztassa az adapter két végét:
 - a bázisállomás hátsó részén található egyenáramú bemeneti aljzatba;
 - a fali csatlakozóaljzatba.
- 2 Csatlakoztassa a hálózati csatlakozóvezeték két végét:
 - a bázisállomás hátsó részén található telefoncsatlakozó-aljzatba;
 - a fali telefoncsatlakozó-aljzatba.

A mellékelt akkumulátorok behelyezése

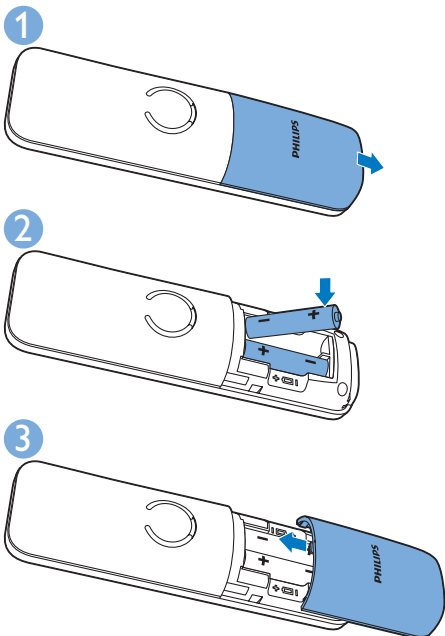

! Vigyázat

- Robbanásveszély! Az elemeket tartsa távol hő- vagy tűzforrástól, illetve napfénytől. Az elemeket tilos tűzbe dobni.
- Csak a készülékhez mellékelt akkumulátorokat használja!
- Az akkumulátor csökken élettartamának veszélye! Ne keverjen egymással különböző típusú vagy márkájú akkumulátorokat.

☰ Megjegyzés

- Az első használat előtt töltsze az akkumulátorokat 8 órán keresztül.
- Ha a kézbesítő felmelegszik az akkumulátorok töltése alatt, az teljesen normális.

! Figyelem

- Az akkumulátortartóba való behelyezésekor ellenőrizze az akkumulátor polaritását. A nem megfelelő polaritás károsíthatja a terméket.

A telefon beállítása (országfügő)

- 1 A telefon első bekapcsolásakor üdvözlő üzenet jelenik meg.
- 2 Nyomja meg a [OK] gombot.

Az ország/nyelv beállítása

Az ország/nyelv kiválasztása után nyomja meg az [OK] gombot.

- ↳ Az ország/nyelv beállítása el lett mentve.

☰ Megjegyzés



- Az ország/nyelv beállítási lehetősége országfügő. Ha nem jelenik meg üdvözlő üzenet, az azt jelenti, hogy az ország/nyelv az Ön országához gyárilag be van állítva. Ezután beállíthatja a dátumot és időt.

A nyelv visszaállításához tekintse meg a következő lépéseket.

- 1 Válassza a [Tel.beáll.] > [Nyelv] elemet, majd az [OK] gomb megnyomásával hagyja jóvá a választást.
- 2 Válasszon ki egy nyelvet, majd az [OK] gomb megnyomásával hagyja jóvá a kiválasztást.
 - ↳ A beállítás mentésre került.

A dátum és az idő beállítása

- 1 Válassza az [Menü] > [Tel.beáll.] > [Dátum és idő] elemet, majd a [OK] gomb megnyomásával hagyja jóvá választását.

- 2 A számgombokkal adja meg a dátumot, majd a jóváhagyáshoz nyomja meg a **[OK]** gombot.
 - ↳ A kézikészüléken megjelenik az időbeállítás menü.
- 3 A számbillentyűket használva adja meg az időt.
 - Ha az idő 12 órás formátumban van, nyomja meg a  /  gombot a **[am]** vagy a **[pm]** beállítás kiválasztásához (országfüggő).
- 4 A jóváhagyáshoz nyomja meg a **[OK]** gombot.

A távoli hozzáféréshez szükséges PIN-kód módosítása (a D475 típus esetén)

Megjegyzés

- Ez a funkció csak az üzenetrögzítővel rendelkező típusok esetében elérhető.
- Az üzenetrögzítő készülék alapértelmezett, távoli hozzáféréshez szükséges PIN-kódja: 0000, amit a biztonság érdekében fontos megváltoztatni.

- 1 Válassza az **[Menü] > [Üzenetrögz.] > [Távoli csatl.]/[PIN-kód vált.]** elemet, majd az **[OK]** gomb megnyomásával hagyja jóvá választását.
- 2 Adja meg a régi PIN-kódot, majd a jóváhagyáshoz nyomja meg az **[OK]** gombot.
- 3 Adja meg az új PIN-kódot, majd a jóváhagyáshoz nyomja meg az **[OK]** gombot.
- 4 Adja meg ismét az új PIN-kódot, majd a jóváhagyáshoz nyomja meg az **[Ment]** gombot.
 - ↳ A beállítás mentésre kerül.

A kézikészülék feltöltése

Feltöltéshez helyezze a kézikészüléket a bázisállomásra. Ha a kézikészüléket megfelelő módon helyezte a bázisállomásra, dokkoló hangjelzés hallható.

- ↳ A kézikészülék feltöltése megkezdődik.

Megjegyzés



- Az első használat előtt töltsze az akkumulátorokat 8 órán keresztül.
- Ha a kézikészülék felmelegszik az akkumulátorok töltése alatt, az teljesen normális.

Be- vagy kikapcsolhatja a dokkoló hangjelzést (lásd 'A dokkoló hangjelzés beállítása', 24. oldal). A telefon most használatra kész.

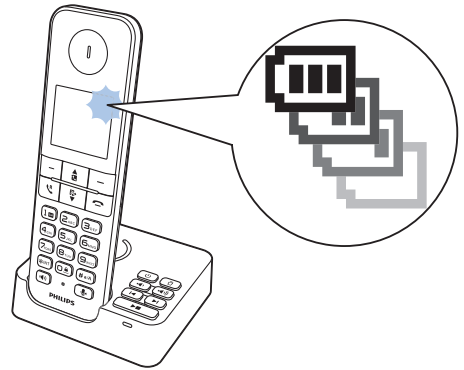
Az akkumulátor töltésszintjének ellenőrzése



Az akkumulátor ikon jelzi az akkumulátor aktuális töltésszintjét.

-  Ha a kézikészülék le van véve a bázisállomásról, a vonalkák jelzik a töltésszintet (teljes, közepes és alacsony).
-  Ha a kézikészülék a bázisállomáson/töltőn található, a sávok villogása jelzi a töltési folyamatot.

 A lemerült akkumulátor ikon villog. Az akkumulátor lemerülőben van, újratöltés szükséges.







Az akkumulátorok lemerülésekor a kézibeszélő kikapcsol. Amikor az akkumulátorok már majdnem teljesen lemerültek, akkor telefonálás közben figyelmeztető hangjelzések hallhatók. A figyelmeztetést követően megszakad a hívás.

Mit jelent a készenléti mód?

A telefon akkor van készenléti módban, amikor inaktív. A készenléti képernyőn a kézibeszélő neve, a dátum és idő, illetve a kézibeszélő száma látható.

Kijelzőn megjelenő ikonok

Készenléti módban a főképernyőn megjelenő ikonok jelzik, hogy milyen funkciók állnak rendelkezésre a kézibeszélőn.

Ikon	Leírás
	Ha a kézibeszélő nincs a bázisállomáson/töltőn, a sávok jelzik a töltöttségi szintet (teljestől alacsonyig). Ha a kézibeszélő a bázisállomáson/töltőn található, a sávok mindaddig mozognak, míg a töltési folyamat be nem fejeződik.
	
	
	A lemerült elem ikon villog, a készülék figyelmeztető hangjelzést hallat. Az akkumulátor lemerülőben van, újratöltés szükséges.
	Megjeleníti a kézibeszélő és a bázisállomás közötti kapcsolat állapotát. Minél több vonalka jelenik meg, annál jobb minőségű a jelerősség.
	Folyamatosan világít, amikor a hívásnapló bejövő hívásait böngészi.
	Folyamatosan világít, amikor az újratárcsázási lista kimenő hívásait böngészi.

 Új, nem fogadott hívás esetén vagy az olvasatlan nem fogadott hívások hívásnaplóban történő böngészése közben villog. Folyamatosan világít, ha csak a régi hívásnapló létezik, illetve a hívásnapló olvasott nem fogadott hívásai közötti böngészés közben.

 Folyamatosan világít a hívásnapló letiltott hívásai közötti böngészés közben.

 Bejövő hívás fogadásakor villan fel. Telefonálás közben folyamatosan világít.

 A hangszóró be van kapcsolva.

 A csengő ki van kapcsolva. A halk üzemmód be van kapcsolva, és az aktív időszakon belül (a telefon nem cseng).

 Üzenetrögzítő (csak a D475 típusnál): új üzenet esetén vagy akkor villan fel, amikor megtelt a memória. Akkor jelenik meg, amikor a telefonos üzenetrögzítő be van kapcsolva.

 Új hangüzenet érkezésekor villan fel. Folyamatosan világít, ha a híváslista hangüzeneteit már megtekintették. Ha nincs hangüzenet, az ikon nem látható.

 A halk üzemmód be van kapcsolva, de az aktív időszakon kívül van.

 Az ébresztés be van kapcsolva.

 ▲ / ▼ Listában történő fel/le görgetéskor vagy a hangerő növelése/csökkentése közben jelenik meg.

ECO Az **ECO** üzemmód bekapcsol.

ECO+ Az **ECO+** üzemmód bekapcsol.

A jelerősség ellenőrzése

 A vonalkák száma a kézibeszélő és a bázisállomás közötti kapcsolat állapotát jelzi. Minél több vonalka látható, annál jobb minőségű a kapcsolat.

- Hívások indítása vagy fogadása, a telefon funkcióinak és szolgáltatásainak használata előtt győződjön meg arról, hogy a kézibeszélő csatlakoztatva van-e a bázisállomáshoz.
- Ha telefonálás közben figyelmeztető hangjelzéseket hall, akkor a kézibeszélő akkumulátora már majdnem lemerült, vagy a kézibeszélő hatótávolságon kívül van. Töltse fel az akkumulátort vagy vigye a kézibeszélőt közelebb a bázisállomáshoz.

Megjegyzés

- Ha az **ECO+** be van kapcsolva, a jelerősség nem látható.

A kézibeszélő be- vagy kikapcsolása

A kézibeszélő ki- vagy bekapcsolásához tartsa lenyomva a  gombot.

4 Hívások

Megjegyzés

- Áramkimaradás esetén a telefon nem tudja elérni a segítségnyújtásokat.

Tanács

- Hívás indítása előtt vagy hívás közben ellenőrizze a jelerősséget (lásd 'A jelerősség ellenőrzése', 11. oldal).



Hívás indítása

Az alábbi módokon lehetséges hívást indítani:



- Normál hívás.
- Előtárcsázásos hívás.

Hívás indítható az újratárcsázási listáról, a telefonkönyv-listáról (lásd 'Hívás a telefonkönyvből', 18. oldal) és a hívásnaplóból (lásd 'Visszahívás', 22. oldal) is.

Normál hívás

- 1 Nyomja meg a  vagy  gombot.
- 2 Tárcsázza a telefonszámot.
 - ↳ A szám tárcsázódik.
 - ↳ A készülék megjeleníti az aktuális hívás hosszát.

Előtárcsázásos hívás



- 1 Tárcsázza a telefonszámot.
 - Számjegy törléséhez nyomja meg: **[Töröl]**.
 - Szünet beszúrásához nyomja meg és tartsa lenyomva: **#**#**.
- 2 A tárcsázáshoz nyomja meg a  vagy  gombot.

Megjegyzés

- Az aktuális hívás idejét a hívásmérőn láthatja.
- Ha figyelmeztető hangjelzéseket hall, akkor a telefon akkumulátora már majdnem lemerült, vagy a telefon hatótávolságon kívül van. Töltse fel az telefont, vagy vigye közelebb a bázisállomáshoz.

Hívás fogadása

Ha cseng a telefon, az alábbi lehetőségek közül választhat:

- a hívás fogadásához nyomja meg a  vagy  gombot.
- a hívás fogadásához vegye fel a telefont az automatikus fogadás funkció (lásd 'Automatikus válasz', 26. oldal) bekapcsolásakor.
- a **[Csend]** paranccsal kikapcsolhatja az adott bejövő hívás csengését.

Figyelem

- Amikor a készülék cseng vagy ha a kézibeszélő aktiválva van, tartsa a kézibeszélőt távol a fülétől a fül károsodásának elkerülése érdekében.

Megjegyzés

- A híváazonosító szolgáltatás akkor érhető el, ha a szolgáltatónál regisztrált a híváazonosító szolgáltatásra.

Tanács

- Nem fogadott hívás esetén figyelmeztető üzenet jelenik meg.

Hívás befejezése



Az alábbi módokon lehetséges hívást befejezni:

- Nyomja meg a  gombot.
- Helyezze a kézibeszélőt a töltőegységbe.

Megjegyzés



- A kézbeselő bázisállomásra vagy töltőegységbe helyezésével a hívás nem fejeződik be, ha az automatikus hívásbontás funkció ki van kapcsolva (lásd 'Automatikus vonalbontás be-/kikapcsolása', 27. oldal).

A fülhallgató/hangszóró hangerejének beállítása

Hívás közben a fülhallgató hangerejének beállításához nyomja meg a  /  gombot.

- ↳ A fülhallgató/hangszóró hangerejének beállítása után a telefonon újra megjelenik a hívásképernyő.

A mikrofon némítása

- 1 Hívás közben nyomja meg az  gombot.
 - ↳ [Némítás be] látható a kézbeselőn.
 - ↳ A hívó fél ilyenkor nem hallja Önt, de Ön továbbra is hallja a hívó hangját.
- 2 A mikrofon némításának feloldásához nyomja meg ismét a  gombot.
 - ↳ Most ismét kommunikálhat a hívó féllel.

Hangszóró be-/kikapcsolása

Nyomja meg a  gombot.

Második hívás indítása

Megjegyzés

- Ez a szolgáltatás hálózattfüggő.

- 1 Hívás közben nyomja meg az  gombot.
 - ↳ Az első hívás várakoztatva.
- 2 Tártsázza a második számot.





- ↳ A készülék a képernyőn megjelenő számot tártsázza.

Második hívás fogadása

Megjegyzés

- Ez a szolgáltatás hálózattfüggő.

Ha bejövő hívásra figyelmeztető szakaszos csipogás hallható, a hívást az alábbi módok valamelyikén fogadhatja:



- 1 A hívás fogadásához nyomja meg a  és a  gombot.
 - ↳ Az első hívás ekkor várakoztatva lesz, a készülék pedig beadja a második hívást.
- 2 Az aktuális hívás befejezéséhez és az első hívás fogadásához nyomja meg a  és  gombot.

Váltás két hívás között

Megjegyzés

- Ez a szolgáltatás hálózattfüggő.

A hívások között az alábbi módokon válthat:

- Nyomja meg a  és  gombot; vagy
- Nyomja meg a [Opció] gombot és válassza a [Hívás váltás] elemet, majd a jóváhagyáshoz nyomja meg ismét a [OK] gombot.
 - ↳ Az aktuális hívás ekkor várakoztatva lesz, a készülék pedig beadja a másik hívást.

Konferenciahívás kezdeményezése a külső hívó felekkel



Megjegyzés

- Ez a szolgáltatás hálózattfüggő. A kiegészítő díjakkal kapcsolatosan kérjen tájékoztatást a szolgáltatótól.

Amikor két híváshoz csatlakozik, az alábbi módokon indíthat konferenciahívást:

- Nyomja meg a , majd a **☰** gombot; vagy
- Nyomja meg az **[Opció]** gombot, válassza a **[Konferencia]** elemet, majd a jóváhagyáshoz nyomja meg ismét az **[OK]** gombot.
 - ↳ A két hívást a készülék összekapcsolja, és létrejön a konferenciahívás.

5 Interkom- és konferenciahívások

Megjegyzés



- A funkció csak több kézibeszélőt tartalmazó változat esetén elérhető.

Interkom-hívás az ugyanazon bázisállomáshoz csatlakozó kézibeszélőre történő hívás. Konferenciahíváson Ön, egy másik kézibeszélő-használó és a külső hívók vesznek részt.

Másik kézibeszélő hívása

Megjegyzés

- Ha a bázisállomáson csak 2 kézibeszélő van regisztrálva, a másik kézibeszélő hívásához nyomja meg hosszan az *INT gombot.

- 1 Nyomja le és tartsa lenyomva a *INT gombot.
 - ↳ A több kézibeszélős változatok esetében megjelennek az interkom-híváshoz elérhető kézibeszélők, ezután folytassa a 2. lépéssel.
 - ↳ A két kézibeszélős változatok esetében a másik kézibeszélő cseng, ezután folytassa a 3. lépéssel.
- 2 Válasszon ki egy kézibeszélőt, majd a választás megerősítéséhez nyomja meg az [OK] gombot.
 - ↳ A kiválasztott kézibeszélő cseng.
- 3 Nyomja meg a  gombot a kiválasztott kézibeszélőn.
 - ↳ Létrejött az interkom-hívás.
- 4 Nyomja meg a  gombot az aktuális hívás befejezéséhez.

Hívás közben

Lehetősége van az egyik kézibeszélőtől a másikhoz menni a hívás közben:

- 1 Nyomja le és tartsa lenyomva a *INT gombot.
 - ↳ A készülék várakoztatja az aktuális hívó felet.
 - ↳ A több kézibeszélős változatok esetében megjelennek az interkom-híváshoz elérhető kézibeszélők, ezután folytassa a 2. lépéssel.
- 2 Válasszon ki egy kézibeszélőt, majd a választás megerősítéséhez nyomja meg az [OK] gombot.
 - ↳ Várjon, amíg a másik oldal válaszol a hívására.

Váltás hívások között

A külső hívás és az interkom-hívás közötti váltáshoz nyomja meg hosszan az *INT gombot.

Konferenciahívás kezdeményezése

Háromutas konferenciahíváson Ön, egy másik kézibeszélő-használó és a külső hívók vesznek részt. Szükséges két kézibeszélő, amely azonos bázisállomásra van csatlakoztatva.

Külső hívás közben

- 1 Belső hívás kezdeményezéséhez nyomja meg hossza az *INT gombot.
 - ↳ A készülék várakoztatja a külső hívó felet.
 - ↳ A több kézibeszélős változatok esetében megjelennek az interkom-híváshoz elérhető kézibeszélők, ezután folytassa a 2. lépéssel.

- ↳ A két kézibeszélős változatok esetében a másik kézibeszélő cseng, ezután folytassa a 3. lépéssel.
- 2 Válasszon ki egy kézibeszélőt, majd a választás megerősítéséhez nyomja meg az **[OK]** gombot.
↳ A kiválasztott kézibeszélő cseng.
- 3 Nyomja meg a **↶** gombot a kiválasztott kézibeszélőn.
↳ Létrejött az interkom-hívás.
- 4 Nyomja meg a **[Konf.]** gombot.
↳ Létrejött a háromutas konferenciabeszélgetés a külső hívóval és a kiválasztott kézibeszélővel.
- 5 A **↶** gomb megnyomásával fejezheti be a konferenciahívást és irányíthatja át a meglévő hívást a kiválasztott kézibeszélőre.

Megjegyzés

- Folyamatban lévő konferenciahíváshoz másik kézibeszélővel való csatlakozáshoz nyomja meg a **↶** gombot, ha az **[Szolgáltatások] > [Konferencia]** beállítás értéke: **[Automatikus]**.

Konferenciahívás közben

- 1 Nyomja meg az **[Belső]** gombot a külső hívás várakoztatásához és térjen vissza a belső híváshoz.
↳ a készülék várakoztatja a külső hívást.
- 2 Nyomja meg a **[Konf.]** gombot a konferenciahívás ismételt kezdeményezéséhez.



Megjegyzés

- Ha valamelyik kézibeszélőt leteszik a konferenciahívás közben, a másik kézibeszélő továbbra is kapcsolatban marad a külső hívással.

6 Szöveg és számok

Lehetőség van szöveg és számok bevitelére a kézibeszélő nevének, telefonkönyv-bejegyzések és egyéb menüelemek megadásához.

Szöveg és számok bevitele

- 1 A kiválasztott karakter beviteléhez nyomja meg egyszer vagy többször az adott alfanumerikus billentyűt.
- 2 Karaktertörléshez nyomja meg a **[Töröl]** gombot. Az összes karakter törléséhez nyomja meg és tartsa lenyomva a **[Töröl]** gombot. A  és  gombokkal mozgathatja a kurzort balra és jobbra.
- 3 Szóköz beviteléhez nyomja meg a **☐** gombot.



Megjegyzés

- A karakterek és számok billentyűzetkiosztására vonatkozó tudnivalókat a „Melléklet” című fejezetben olvashatja.

Váltás nagybetűk és kisbetűk között

Alapértelmezés szerint a mondat első betűje nagybetű, a többi pedig kisbetű. Nagy- és kisbetűk közötti váltáshoz nyomja meg és tartsa lenyomva a **#*A** gombot.

7 Telefonkönyv

A telefon olyan telefonkönyvvel rendelkezik, amely legfeljebb 50 bejegyzést képes tárolni. A telefonkönyvet a bázisállomásra érheti el. Az egyes bejegyzésekhez a név hossza legfeljebb 16 karakter lehet. Legfeljebb 2 szám tárolható, és a szám hossza legfeljebb 24 karakter lehet. 2 közvetlen elérésű memória-bejegyzési lehetőség is rendelkezésre áll (1-es és 2-es gomb). Az Ön országától függően az 1-es és 2-es gomb a hangposta, illetve az Ön szolgáltatója által biztosított információk szolgáltatás számára van beállítva. Ha készenléti módban nyomva tartja a gombot, a készülék automatikusan tárcsázza a mentett telefonszámot.

Megjegyzés

- A közvetlen elérésű memória elérhetősége országfüggő.

A telefonkönyv megtekintése

Megjegyzés

- A telefonkönyv egyszerre csak egy kézbeszélőn tekinthető meg.

- 1 A telefonkönyv-lista megnyitásához nyomja meg a  gombot, vagy válassza a [Menü] > [Telefonkönyv] > [Megtekintés] > [OK] lehetőségeket.
- 2 Válasszon ki egy névjegyet és tekintse meg a rendelkezésre álló információkat.



Bejegyzés keresése

A telefonkönyv-bejegyzések között az alábbi módokon kereshet:

- A névjegylista görgetése.

- A névjegy első karakterének megadása.



A névjegylista görgetése

- 1 A telefonkönyv-lista megnyitásához nyomja meg a  gombot, vagy válassza a [Menü] > [Telefonkönyv] > [Megtekintés] > [OK] lehetőségeket.
- 2 A  és a  gombok segítségével görgesse végig a telefonkönyv listáját.

A névjegy első karakterének megadása

- 1 A telefonkönyv-lista megnyitásához nyomja meg a  gombot, vagy válassza a [Menü] > [Telefonkönyv] > [Megtekintés] > [OK] lehetőségeket.
- 2 Nyomja meg a karakternek megfelelő alfanumerikus billentyűt.
↳ A készülék megjeleníti az adott karakterrel kezdődő első bejegyzést.

Hívás a telefonkönyvből

- 1 A telefonkönyv-lista megnyitásához nyomja meg a  gombot, vagy válassza a [Menü] > [Telefonkönyv] > [Megtekintés] > [OK] lehetőségeket.
- 2 Válasszon ki egy névjegyet a telefonkönyv-listáról.
- 3 Nyomja meg a [Nézet] gombot.
- 4 Válasszon ki egy telefonszámtípust (mobil/otthoni/munkahelyi), majd a hívásindításhoz nyomja meg a  gombot.

Telefonkönyv elérése hívás közben

- 1 Nyomja meg a [Opció] gombot, majd válassza a [Telefonkönyv] lehetőséget.

- 2 A jóváhagyáshoz nyomja meg a [OK] gombot.
- 3 Válasszon ki egy névjegyet, majd a szám megtekintéséhez nyomja meg az [OK] gombot.



Bejegyzés felvétele

Megjegyzés

- Ha megtelt a telefonkönyv memóriája, figyelmeztető üzenet jelenik meg a kézbeszélőn. Újabb bejegyzések felvételéhez töröljön néhány régebbi bejegyzést.
- Ha egy bejegyzés számát megváltoztatja, az új szám felülírja a régit.

- 1 Válassza az [Menü] > [Telefonkönyv] > [Új hozzáadása] elemet, majd a [OK] gomb megnyomásával hagyja jóvá választását.
- 2 Írja be a nevet, majd nyomja meg a [OK] gombot a bevétel jóváhagyásához.
- 3 Írja be a mobil, az otthoni vagy a munkahelyi telefonszámát (kettőt válasszon közülük), majd a megerősítéshez nyomja meg az [Ment] gombot.
↳ A készülék elmentette az új bejegyzést.

Tanács

- Szünet beillesztéséhez nyomja le és tartsa lenyomva a #*A gombot.
- A kiválasztott karakter bevételéhez nyomja meg egyszer vagy többször az adott alfanumerikus billentyűt.
- A karakter törléséhez nyomja meg a [Töröl] gombot. A   gombokkal mozgathatja a kurzort balra és jobbra.

Megjegyzés

- Minden telefonkönyv-bejegyzéshez legfeljebb 2 számot menthet el.

Bejegyzés szerkesztése

- 1 Válassza az [Menü] > [Telefonkönyv] > [Szerkeszt] elemet, majd a [OK] gomb megnyomásával hagyja jóvá választását.
- 2 Válasszon ki egy névjegyet, majd jóváhagyáshoz nyomja meg az [OK] gombot.
- 3 A név szerkesztését követően a jóváhagyáshoz nyomja meg a [OK] gombot.
- 4 Válassza ki a mobil/otthoni/munkahelyi telefonszámot, majd a választás megerősítéséhez nyomja meg az [OK] gombot.
- 5 Szerkessze a számot, majd a jóváhagyáshoz nyomja meg a [Ment] gombot.

Bejegyzés törlése

- 1 Válassza az [Menü] > [Telefonkönyv] > [Törlés] elemet, majd a [OK] gomb megnyomásával hagyja jóvá választását.
- 2 Válasszon ki egy névjegyet, majd jóváhagyáshoz nyomja meg az [OK] gombot.
↳ A kézbeszélőn megjelenik egy jóváhagyást kérő üzenet.
- 3 A jóváhagyáshoz nyomja meg a [OK] gombot.
↳ A bejegyzés törlésre került.

Összes bejegyzés törlése

- 1 Válassza a [Menü] > [Telefonkönyv] > [Összes töröl] elemet, majd az [OK] gomb megnyomásával hagyja jóvá választását.
↳ A kézbeszélőn megjelenik egy jóváhagyást kérő üzenet.

- 2 A jóváhagyáshoz nyomja meg a [OK] gombot.
- ↳ Az összes bejegyzés (kivéve a 2 közvetlen elérésű memória-bejegyzést) törlésre kerül.



8 Hívásnapló

A hívásnapló tárolja az összes nem fogadott, fogadott és letiltott hívás adatait. A bejövő hívások adatai magukban foglalják a hívó fél nevét és számát, a hívás idejét és dátumát. Ez a funkció akkor elérhető, ha a szolgáltatónál előfizetett a hívófél-azonosítás szolgáltatásra. A telefonkészülék legfeljebb 50 hívás adatait képes tárolni. Ha voltak nem fogadott hívásai, akkor erre a kézibeszélőn villogó hívásnaplón ikon figyelmezteti. Ha a hívó fél engedélyezi azonosága megjelenítését, akkor megtekintheti a hívó fél nevét és számát. A hívásbejegyzések időrendi sorrendben jelennek meg, a lista tetején a legutolsó fogadott hívással.

Megjegyzés

- Mielőtt közvetlenül a híváslistából indítana visszahívást, ellenőrizze, hogy érvényes-e a híváslistában szereplő szám.

A képernyőn lévő ikonok tájékoztatják arról, hogy ezek nem fogadott/fogadott/letiltott hívások-e.

Ikonok	Leírás
	Folyamatosan világít, amikor a hívásnapló fogadott bejövő hívásait böngészzi.
	Új, nem fogadott hívás esetén vagy az olvasatlan nem fogadott hívások hívásnaplóban történő böngészése közben villog. Folyamatosan világít, ha csak a régi hívásnapló létezik, illetve a hívásnapló olvasott nem fogadott hívásai közötti böngészés közben.
	Folyamatosan világít a hívásnapló letiltott hívásai közötti böngészés közben.

Híváslista típusa

Beállíthatja azt, hogy ebben a menüben az összes bejövő vagy a nem fogadott hívások jelenjenek meg.

Megjegyzés

- Ez a beállítás országfüggő.

A híváslista típusának kiválasztása

- 1 Válassza az **[Menü] > [Szolgáltatások] > [Hív.lista típ.]** elemet, majd a **[OK]** gomb megnyomásával hagyja jóvá választását.
- 2 Válassza ki az egyik beállítást, majd a jóváhagyáshoz nyomja meg a **[OK]** gombot.

Hívásbejegyzések megtekintése

- 1 Nyomja meg a  gombot.
↳ Megjelenik a bejövő hívások naplója.
- 2 Válasszon ki egy bejegyzést, majd nyomja meg az **[Opció]** gombot.
- 3 A **[Megtekintés] > [OK]** kiválasztásával tekintheti meg a további elérhető információkat.

Hívásbejegyzés mentése a telefonkönyvbe



- 1 Nyomja meg a  gombot.
↳ Megjelenik a bejövő hívások naplója.
- 2 Válasszon ki egy bejegyzést, majd nyomja meg az **[Opció]** gombot.

- 3 vagy válassza a **[Szám mentése]** elemet, majd a **[OK]** gomb megnyomásával hagyja jóvá a kiválasztást.
- 4 Adja meg és szerkessze a nevet, majd a jóváhagyáshoz nyomja meg az **[OK]** gombot.
- 5 Válasszon ki egy telefonszámtípust (mobil/otthoni/munkahelyi), majd a választás megerősítéséhez nyomja meg az **[OK]** gombot.
- 6 Szerkessze a számot, majd a jóváhagyáshoz nyomja meg a **[Ment]** gombot.
↳ A bejegyzés mentésre került.

↳ Megjelenik a bejövő hívások naplója.

- 2 A **[Opció]** gomb megnyomásával lépjen be az Opciók menübe.
- 3 vagy válassza a **[Összes töröl]** elemet, majd a **[OK]** gomb megnyomásával hagyja jóvá a kiválasztást.
↳ A kézibeszélőn megjelenik egy jóváhagyást kérő üzenet.
- 4 A jóváhagyáshoz nyomja meg a **[OK]** gombot.
↳ Minden bejegyzés törlésre kerül.

Visszahívás

- 1 Nyomja meg a  gombot.
- 2 Válasszon ki egy bejegyzést a listáról.
- 3 A hívás indításához nyomja meg a  gombot.

Hívásbejegyzés törlése

- 1 Nyomja meg a  gombot.
↳ Megjelenik a bejövő hívások naplója.
- 2 Válasszon ki egy bejegyzést, majd nyomja meg az **[Opció]** gombot.
- 3 vagy válassza a **[Törlés]** elemet, majd a **[OK]** gomb megnyomásával hagyja jóvá a kiválasztást.
↳ A kézibeszélőn megjelenik egy jóváhagyást kérő üzenet.
- 4 A jóváhagyáshoz nyomja meg a **[OK]** gombot.
↳ A bejegyzés törlésre került.

Összes hívásbejegyzés törlése

- 1 Nyomja meg a  gombot.

9 Újratárcsázási lista

Az újratárcsázási lista a tárcsázott hívások híváselőzményeit tárolja. Tartalmazza a hívott neveket és/vagy számokat. A telefonkészülék legfeljebb 20 tárcsázási bejegyzést képes tárolni.

Tárcsázási bejegyzések megtekintése

Válassza az [Újrah.] lehetőséget.

Újratárcsázási bejegyzés mentése a telefonkönyvbe

- 1 A tárcsázott hívások listájának eléréséhez nyomja meg a [Újrah.] gombot.
- 2 Válasszon ki egy bejegyzést, majd az [Opció] gomb megnyomásával hagyja jóvá a kiválasztást.
- 3 vagy válassza a [Szám mentése] elemet, majd a [OK] gomb megnyomásával hagyja jóvá a kiválasztást.
- 4 Adja meg és szerkessze a nevet, majd a jóváhagyáshoz nyomja meg az [OK] gombot.
- 5 Válasszon ki egy telefonszámtípust (mobil/otthoni/munkahelyi), majd a választás megerősítéséhez nyomja meg az [OK] gombot.
- 6 Szerkessze a számot, majd a jóváhagyáshoz nyomja meg a [Ment] gombot.
↳ A bejegyzés mentésre került.

Az újratárcsázási lista megnyitása hívás közben

- 1 Nyomja meg a [Opció] gombot, majd válassza a [Újrahívás] lehetőséget.
- 2 A jóváhagyáshoz nyomja meg a [OK] gombot.

Újratárcsázási bejegyzés törlése

- 1 A tárcsázott hívások listájának eléréséhez nyomja meg a [Újrah.] gombot.
- 2 Válasszon ki egy bejegyzést, majd az [Opció] gomb megnyomásával hagyja jóvá a kiválasztást.
- 3 vagy válassza a [Törlés] elemet, majd a [OK] gomb megnyomásával hagyja jóvá a kiválasztást.
↳ A kézibeszélőn megjelenik egy jóváhagyást kérő üzenet.
- 4 A jóváhagyáshoz nyomja meg a [OK] gombot.
↳ A bejegyzés törlésre került.

Összes újratárcsázási bejegyzés törlése

- 1 A tárcsázott hívások listájának eléréséhez nyomja meg a [Újrah.] gombot.
- 2 Válassza a [Opció] > [Összes töröl] elemet, majd az [OK] gomb megnyomásával hagyja jóvá a választást.
↳ A kézibeszélőn megjelenik egy jóváhagyást kérő üzenet.
- 3 A jóváhagyáshoz nyomja meg a [OK] gombot.
↳ Minden bejegyzés törlésre kerül.

10 Telefonbeállítások

A beállítások testre szabásával egyedivé teheti telefonját.

Hangbeállítások

A kézibeszélő csengetési hangerejének testre szabása

5 csengetési hangerőszint, a vagy az [Ki] beállítás között választhat.

- 1 Válassza az [Menü] > [Tel.beáll.] > [Hangok]/[Cseng. hangerő] elemet, majd az [OK] gomb megnyomásával hagyja jóvá választását.
- 2 Válasszon ki egy hangerőszintet, majd a [OK] gomb megnyomásával hagyja jóvá a kiválasztást.
↳ A beállítás mentésre került.

A kézibeszélő csengőhangjának testre szabása

10 csengőhang közül választhat.

- 1 Válassza az [Menü] > [Tel.beáll.] > [Hangok]/[Csengetés] elemet, majd az [OK] gomb megnyomásával hagyja jóvá választását.
- 2 Válasszon ki egy csengőhangot, majd a [OK] gomb megnyomásával hagyja jóvá a kiválasztást.
↳ A beállítás mentésre került.

Halk üzemmód

A telefon halk üzemmódra állítható, a halk üzemmódhoz megadott időtartam is bekapcsolható. A halk üzemmód bekapcsolásakor a telefon nem cseng és nem ad ki sem hangjelzést, sem hangot.

Megjegyzés

- Amikor a kézibeszélő megkeresése érdekében megnyomja a  gombot, vagy amikor bekapcsolja az ébresztést, a telefon továbbra is ébreszt, még halk üzemmódban is.

- 1 Válassza az [Menü] > [Tel.beáll.] > [Hangok]/[Csendes mód] elemet, majd az [OK] gomb megnyomásával hagyja jóvá választását.
- 2 Válassza a [Be/ki] > [Be]/[Ki] elemet, majd nyomja meg a [OK] gombot a jóváhagyáshoz.
↳ A beállítás mentésre került.
- 3 vagy válassza a [Kezdeté+vége] elemet, majd a [OK] gomb megnyomásával hagyja jóvá a kiválasztást.
- 4 Állítsa be az időt, majd az [OK] gombbal hagyja jóvá.
↳ A beállítás mentésre került.
↳ A  üzenet jelenik meg.

A billentyűhang beállítása

A billentyűhang a kézibeszélőn található billentyűk lenyomásakor hallható hang.

- 1 Válassza az [Menü] > [Tel.beáll.] > [Hangok]/[Billentyűhang] elemet, majd az [OK] gomb megnyomásával hagyja jóvá választását.
- 2 Válassza a [Be]/[Ki] lehetőséget, majd az [OK] gomb megnyomásával hagyja jóvá a kiválasztást.
↳ A beállítás mentésre került.

A dokkoló hangjelzés beállítása

A dokkoló hangjelzés a kézibeszélő a bázisállomásra vagy töltőre helyezésekor hallható.

- 1 Válassza az [Menü] > [Tel.beáll.] > [Hangok]/[Dokk. hang] elemet, majd az [OK] gomb megnyomásával hagyja jóvá választását.

- 2 Válassza a **[Be]/[Ki]** lehetőséget, majd az **[OK]** gomb megnyomásával hagyja jóvá a kiválasztást.
↳ A beállítás mentésre került.

Az akkuhang beállítása

Az akkuhang akkor hallható, amikor az akkumulátor lemerült és újra kell tölteni.

- 1 Válassza az **[Menü] > [Tel.beáll.] > [Hangok]/[Akkuhang]** elemet, majd az **[OK]** gomb megnyomásával hagyja jóvá választását.
- 2 Válassza a **[Be]/[Ki]** lehetőséget, majd az **[OK]** gomb megnyomásával hagyja jóvá a kiválasztást.
↳ A beállítás mentésre került.

A hangprofil beállítása

A fülhallgató hangjának beállításához 3 különböző profil közül választhat.

- 1 Válassza az **[Menü] > [Tel.beáll.] > [Hangok]/[MySound]** elemet, majd az **[OK]** gomb megnyomásával hagyja jóvá választását.
- 2 Válasszon ki egy profilt, majd az **[OK]** gomb megnyomásával hagyja jóvá a kiválasztást.
↳ A beállítás mentésre került.

Hangprofil elérése hívás közben

A hangprofil hívás közben való módosításához nyomja meg egyszer vagy többször a **[Hang]** gombot.

ECO mód

A **ECO** mód csökkenti a kézibeszélő és a bázisállomás átvitel teljesítményét hívás közben, vagy ha a telefon készenléti üzemmódban van.

- 1 Válassza az **[Menü] > [Tel.beáll.] > [Eco mód]** elemet, majd a **[OK]** gomb megnyomásával hagyja jóvá választását.

- 2 Válassza az **[Be]/[Ki]** elemet, majd az **[OK]** gomb megnyomásával hagyja jóvá a kiválasztást.
↳ A beállítás mentésre került.
↳ Készenléti módban megjelenik az **ECO** kijelzés.

Megjegyzés

- Ha az **ECO** üzemmód beállítása: **[Be]**, a kézibeszélő és a bázisállomás közötti csatlakozási hatótávolság lecsökkenhet.

ECO+ mód

Ha a **ECO+** mód be van kapcsolva, kiszűri a kézibeszélő és a bázisállomás sugárzását készenléti módban.

- 1 Válassza **[Menü] > [Tel.beáll.] > [ECO+ mód]** elemet, majd az **[OK]** gomb megnyomásával hagyja jóvá választását.
- 2 Válassza az **[Be]/[Ki]** elemet, majd az **[OK]** gomb megnyomásával hagyja jóvá a kiválasztást.
↳ A beállítás mentésre került.
↳ Egy idő után készenléti módban megjelenik az **ECO+** felirat.

Megjegyzés

- Ellenőrizze, hogy a bázisállomáshoz regisztrált összes kézibeszélő D470/D475 a **ECO+** funkció megfelelő működése érdekében.
- Ha a **ECO+** be van kapcsolva, a készenléti idő csökken. Ennek az az oka, hogy **ECO+** módban a bázisállomás nem továbbít jeleket készenléti módban. Emiatt a kézibeszélőnek gyakrabban kell „figyelnie” a bázisállomásból érkező jeleket a bejövő hívások vagy más kérések érzékelése érdekében. A kézibeszélő számára az olyan funkciók eléréséhez szükséges idő, mint hívásbeállítás, hívásnapló, keresés, böngészés a telefonkönyvben, ugyancsak késleltetett. A kézibeszélő nem figyelmeztet a kapcsolatvesztésre áramkimaradás vagy hatótávolságon kívülről kerülés esetén.

Az alábbi táblázat a kézibeszélő képernyőjének aktuális állapotát mutatja be különböző **ECO** üzemmód és **ECO+** üzemmód beállítások esetén.

ECOMód	ECO+mód	Kézibeszélő ikon kijelzése
[Ki]	[Ki]	eco és ECO+ kikapcsolva.
[Ki]	[Be]	ECO+ csak az ECO+ üzemmód aktiválása után jelenik meg, készenléti üzemmódban.
[Be]	[Ki]	A eco üzenet jelenik meg.
[Be]	[Be]	eco jelenik meg, és ECO+ jelzésre vált, ha az ECO+ üzemmódot aktiválják készenléti üzemmódban.

A kézibeszélő elnevezése

A kézibeszélő neve legfeljebb 14 karakter hosszú lehet. Ez a név jelenik meg a kézibeszélő kijelzőjén készenléti módban.

- 1 Válassza az **[Menü]** > **[Tel.beáll.]** > **[Telefon neve]** elemet, majd a **[OK]** gomb megnyomásával hagyja jóvá választását.
- 2 Adja meg vagy szerkessze a nevet. Karakterek törléséhez nyomja meg a **[Töröl]** gombot.
- 3 A jóváhagyáshoz nyomja meg a **[OK]** gombot.
↳ A beállítás mentésre került.

A dátum és az idő beállítása

További információt a „Dátum és idő beállítása” (lásd 'A dátum és az idő beállítása', 8. oldal) c. részben talál.

A kijelző nyelvének beállítása

Megjegyzés

- Ez a funkció csak a többnyelvű támogatással rendelkező típusok esetében elérhető.
- Az elérhető nyelvek országonként eltérőek.

- 1 Válassza az **[Menü]** > **[Tel.beáll.]** > **[Nyelv]** elemet, majd a **[OK]** gomb megnyomásával hagyja jóvá választását.
- 2 Válasszon ki egy nyelvet, majd a **[OK]** gomb megnyomásával hagyja jóvá a kiválasztást.
↳ A beállítás mentésre került.

Automatikus válasz

Az automatikus hívásfogadás funkció bekapcsolásakor automatikusan kapcsolódhat a bejövő híváshoz, mielőtt felvette a kézibeszélőt. Ha kikapcsolja ezt a funkciót, a **[☎^R]** vagy **[📞]** gomb lenyomásával fogadhatja a bejövő hívásokat.

- 1 Válassza ki a **[Menü]** > **[Tel.beáll.]** > **[Auto válasz]** elemet, majd az **[OK]** gomb kiválasztásával hagyja jóvá.
- 2 Válassza ki a **[Be]/[Ki]** elemet, majd az **[OK]** gomb kiválasztásával hagyja jóvá.
↳ A rendszer elmentette a beállítást.

Automatikus vonalbontás be/kikapcsolása

Bekapcsolhatja az automatikus vonalbontás funkciót, így egyszerűen a bázisállomásra vagy a töltőegységre helyezve fejezheti be a hívást.

- 1 Válassza az **[Menü]** > **[Tel.beáll.]** > **[Auto lerak]** elemet, majd a **[OK]** gomb megnyomásával hagyja jóvá választását.
- 2 Válassza a **[Be]/[Ki]** lehetőséget, majd az **[OK]** gomb megnyomásával hagyja jóvá a kiválasztást.
↳ A beállítás mentésre került.



Megjegyzés

- Ha az automatikus vonalbontás ki van kapcsolva, leteheti a kézibeszélőt a bázisállomásra vagy a töltőegységre, és a hangszórón keresztül folytathatja a beszélgetést.

11 Ébresztőóra

A telefon beépített ébresztőórával rendelkezik. Az ébresztőóra beállításához olvassa el az alábbi információkat.

Az ébresztőóra beállítása

- 1 Válassza a **[Menü]** > **[Ébresztés]** elemet, majd az **[OK]** gomb megnyomásával hagyja jóvá a választást.
- 2 Válassza a **[Egyszer]** vagy **[Naponta]** elemet, majd a **[OK]** gomb megnyomásával hagyja jóvá a kiválasztást.
- 3 Adja meg az ébresztési időt, majd az **[OK]** gombbal hagyja jóvá.
 - ↳ Az ébresztés be van állítva és az  ikon jelenik meg a kijelzőn.



Tanács

- Nyomja meg a  /  gombot a **[am]/[pm]** közötti váltáshoz (országfüggő).

Ébresztés kikapcsolása

Amikor az ébresztés megszólal

Bármely gomb lenyomásával kikapcsolhatja azt.

Mielőtt az ébresztés megszólal

Válassza az **[Menü]** > **[Ébresztés]** > **[Ki]** elemet, majd a **[OK]** gomb megnyomásával hagyja jóvá választását.

- ↳ A beállítás mentésre került.

12 Telefonos üzenetrögzítő készülék

Megjegyzés

- Csak a D475 típusnál áll rendelkezésre.

A telefon tartalmaz egy telefonos üzenetrögzítő készüléket, amely bekapcsolt állapotában rögzíti a nem fogadott hívásokat. Az üzenetrögzítő készülék távolról is elérhető, és a kézibeszélőn, az üzenetrögzítő menün keresztül módosíthatók a beállításai.

A bázisállomáson lévő LED-jelzőfény világít, ha az üzenetrögzítő be van kapcsolva.

Üzenetrögzítő be- vagy kikapcsolása

Az üzenetrögzítő be- vagy kikapcsolható a bázisállomáson vagy a kézibeszélőn keresztül.

A kézibeszélőn keresztül

- 1 Válassza az **[Menü]** > **[Üzenetrögz.]** > **[Hangválasz]** elemet, majd a **[OK]** gomb megnyomásával hagyja jóvá választását.
- 2 Válassza **[Csak fogadás]/[Rögzít még]/[Ki]** lehetőséget, elemet, majd az **[OK]** gomb megnyomásával hagyja jóvá a kiválasztást.
 A beállítás mentésre került.

Megjegyzés

- **[Csak fogadás]** azt jelzi, hogy az üzenetrögzítő be van kapcsolva. Csak hívásfogadás, nincs üzenetrögzítés.
- **[Rögzít még]** azt jelzi, hogy az üzenetrögzítő be van kapcsolva. Hívásfogadás és üzenetrögzítés.
- **[Ki]** azt jelzi, hogy az üzenetrögzítő ki van kapcsolva.

A bázisállomáson keresztül

Nyomja meg a **⏻** gombot az üzenetrögzítő készenléti módban történő be- vagy kikapcsolásához.

Megjegyzés

- Amikor be van kapcsolva az üzenetrögzítő, akkor a csengetéskésleltési beállításban megadottak szerint bizonyos számú csengetés után fogadja a bejövő hívásokat.

Családi megjegyzések

Az üzenetrögzítő készüléken hangjegyzetet hagyhat családja számára.

- 1 Válassza ki a **[Menü]** > **[Üzenetrögz.]** > **[Family note]** elemet, majd az **[OK]** gomb megnyomásával hagyja jóvá választását.
- 2 A sípszót követően kezdje meg a felvételt a mikrofonhoz közel.
- 3 A felvétel leállításához nyomja meg az **[OK]** gombot.
- 4 Nyomja meg az **[OK]** gombot a hangmegjegyzés meghallgatásához.
- 5 A **[OK]** gomb megnyomásával mentheti el a családi megjegyzést, a **[Delete]** gombbal pedig törölheti azt.

Az üzenetrögzítő nyelvének beállítása

Megjegyzés

- Ez a funkció csak a többnyelvű támogatással rendelkező típusok esetében elérhető.

Az üzenetrögzítő készülék nyelve megegyezik a kimenő üzenetek nyelvével.

- 1 Válassza az **[Menü]** > **[Üzenetrögz.]** > **[Üdvözl. nyelve]** elemet, majd a **[OK]**

gomb megnyomásával hagyja jóvá választását.

- 2 Válasszon ki egy nyelvet, majd a **[OK]** gomb megnyomásával hagyja jóvá a kiválasztást.
↳ A beállítás mentésre kerül.

A válasz mód beállítása

Beállíthatja az üzenetrögzítőt és kiválaszthatja, hogy a hívók hagyhatnak-e üzenetet. Válassza a **[Rögzít még]** elemet, ha engedélyezi a hívóknak üzenet hagyását. Válassza a **[Csak fogadás]** elemet, ha nem engedélyezi a hívóknak üzenet hagyását.

- 1 Válassza az **[Menü] > [Üzenetrögz.] > [Hangválasz]** elemet, majd a **[OK]** gomb megnyomásával hagyja jóvá választását.
- 2 Válasszon ki egy válaszmódot, majd a **[OK]** gomb megnyomásával hagyja jóvá a kiválasztást.
↳ A beállítás mentésre kerül.

Megjegyzés

- Ha a memória megtelt, az üzenetrögzítő automatikusan **[Csak fogadás]** módra vált.

Közlemények

A közlemény az az üzenet, amelyet a hívó fél hall, amikor az üzenetrögzítő fogadja a hívást. Az üzenetrögzítőn két előre rögzített közlemény van: **[Rögzít még]** és **[Csak fogadás]**.

Egy közlemény rögzítése

A rögzíthető közlemény maximális hossza 3 perc. Az újonnan rögzített közlemény automatikusan a régi helyébe lép.

- 1 Válassza az **[Menü] > [Üzenetrögz.] > [Kimenő üzenet]** elemet, majd a

[OK] gomb megnyomásával hagyja jóvá választását.

- 2 Válassza a **[Csak fogadás]** vagy **[Rögzít még]** elemet, majd a **[OK]** gomb megnyomásával hagyja jóvá a kiválasztást.
- 3 vagy válassza a **[Felvétel]** elemet, majd a **[OK]** gomb megnyomásával hagyja jóvá a kiválasztást.
- 4 A sípszót követően kezdje meg a felvételt a mikrofonhoz közel.
- 5 Nyomja meg az **[OK]** gombot a felvétel leállításához, vagy a felvétel 3 perc múlva automatikusan leáll.
↳ Meghallgathatja az újonnan rögzített közleményt a kézibeszélőn.

Megjegyzés

- A közlemény rögzítésekor ügyeljen arra, hogy ne legyen túl távol a mikrofonhoz.

A közlemény meghallgatása

- 1 Válassza az **[Menü] > [Üzenetrögz.] > [Kimenő üzenet]** elemet, majd a **[OK]** gomb megnyomásával hagyja jóvá választását.
- 2 Válassza a **[Csak fogadás]** vagy **[Rögzít még]** elemet, majd a **[OK]** gomb megnyomásával hagyja jóvá a kiválasztást.
- 3 vagy válassza a **[Lejátszás]** elemet, majd a **[OK]** gomb megnyomásával hagyja jóvá a kiválasztást.
↳ Az aktuális közlemény meghallgatása.

Megjegyzés

- Bejövő hívás fogadásakor már nem fogja hallani a közleményt.

Az alapértelmezett közlemény visszaállítása

- 1 Válassza az [Menü] > [Üzenetrögz.] > [Kimenő üzenet] elemet, majd a [OK] gomb megnyomásával hagyja jóvá választását.
- 2 Válassza a [Rögzít még] vagy [Csak fogadás] elemet, majd a [OK] gomb megnyomásával hagyja jóvá a kiválasztást.
- 3 vagy válassza a [Alapért.] elemet, majd a [OK] gomb megnyomásával hagyja jóvá a kiválasztást.
↳ Az alapértelmezett közlemény vissza van állítva.

Bejövő üzenetek

Az egyes üzenetek hossza legfeljebb 3 perc lehet. Új üzenetek fogadásakor az üzenetrögzítő és a kézibeszélő új üzeneteket jelző jelzőfényre villog.

Megjegyzés

- Ha az üzenet rögzítése közben felveszi a telefont, akkor leáll a felvétel és közvetlenül beszélhet a hívó féllel.
- Ha a memória megtelt, az üzenetrögzítő automatikusan [Csak fogadás] módra vált. Az új üzenetek rögzítéséhez törölje a régebbiekét.

Bejövő üzenetek lehallgatása

A bejövő üzeneteket rögzítésük sorrendjében hallgathatja meg.

A bázisállomásról

- A lejátszás elindításához/leállításához nyomja meg a ►■ gombot.
- A hangerő beállításához nyomja meg a ◀ / ▶ gombot.
- Az előző üzenet lejátszásához/az aktuális üzenet újrlejátszásához nyomja meg a ◀ gombot.

- A következő üzenet lejátszásához nyomja meg a ► gombot.
- Az aktuális üzenet törléséhez nyomja meg a ☒ gombot.

Megjegyzés

- A törölt üzenetek nem állíthatók vissza.

A kézibeszélőről

- A bejövő üzeneteket rögzítésük sorrendjében hallgathatja meg.
- Ha új üzenetek vannak, a 🔔 gomb lenyomásával hallgathatja meg őket. Ha nincs új üzenet, a régi üzenetek meghallgatásához nyomja le a 🔔, majd a [OK] gombot.
- Válassza az [Menü] > [Üzenetrögz.] > [Lejátszás] elemet, majd a [OK] gomb megnyomásával hagyja jóvá választását.
↳ Elkezdődik az új üzenetek lejátszása. Ha nincs új üzenet, akkor a régi üzenetek lejátszása kezdődik meg.
- A lejátszás leállításához nyomja meg a [Vissza] gombot.
- A [OK] gomb megnyomásával lépjen be az Opciók menübe.
- A 🔊 / 🔇 gombok megnyomásával növelheti/csökkentheti a hangerőt.

Bejövő üzenet törlése

A bázisállomásról

Az üzenet meghallgatásakor nyomja meg az ☒ gombot.

↳ Az aktuális üzenet törlésre került.

A kézibeszélőről

- 1 Az üzenetek lejátszása közben a [Opció] gomb megnyomásával léphet az Opciók menübe.
- 2 vagy válassza a [Törlés] elemet, majd a [OK] gomb megnyomásával hagyja jóvá a kiválasztást.
↳ Az aktuális üzenet törlésre került.

Összes régi bejövő üzenet törlése

Készenléti üzemmódban tartsa nyomva a  gombot a bázisállomáson.

↳ Minden régi üzenet végleges törlésre került.

A kézibeszélőről

1 Válassza az **[Menü]** > **[Üzenetrögz.]** > **[Összes töröl]** elemet, majd a **[OK]** gomb megnyomásával hagyja jóvá választását.

↳ A kézibeszélőn megjelenik egy jóváhagyást kérő üzenet.

2 A jóváhagyáshoz nyomja meg a **[OK]** gombot.

↳ Minden régi üzenet végleges törlésre került.

Megjegyzés

- Csak a meghallgatott üzenetek törölhetők. A törölt üzenetek nem állíthatók vissza.

Hívásszűrés

Hallhatja a hívó felet, miközben üzenetet hagy. A hívás fogadásához nyomja meg a  gombot.

A bázisállomásról

A  /  gombokkal beállíthatja a kézibeszélő hangerejét a hívásszűrés közben.

Megjegyzés

- Ha a hangszórót a legalacsonyabb hangerőre állítja, a hívásszűrő funkció nem üzemel.

Csengetéskésleltetés beállítása

Beállíthatja, hogy hány csengetés után fogadja az üzenetrögzítő a hívást.

1 Válassza az **[Menü]** > **[Üzenetrögz.]** > **[Cseng. késl.]** elemet, majd a **[OK]** gomb megnyomásával hagyja jóvá választását.

2 Válasszon ki egy új beállítást, majd a **[OK]** gomb megnyomásával hagyja jóvá a kiválasztást.

↳ A beállítás mentésre került.

Megjegyzés

- A funkció alkalmazása előtt ellenőrizze, hogy az üzenetrögzítő be van-e kapcsolva.

Tanács

- Amikor távolról fér hozzá az üzenetrögzítőhöz, a javasolt csengetéskésleltetési beállítás a **[Költségmentés]** mód. Ez az üzenetek kezelésének költséghatékony módja. Ha vannak új üzenetek, az üzenetrögzítő 3 csengetés után fogadja a hívás; ha pedig nincsenek üzenetek, akkor 5 csengetés után.

Távoli hozzáférés

Az üzenetrögzítőt az otthonától távolról is tudja működtetni. Csak fel kell hívnia az otthonát érintőgombos tone telefonkészülékről és meg kell adnia 4-jegyű PIN-kódját.

Megjegyzés

- A távoli hozzáféréshez szükséges PIN-kód megegyezik a rendszerszintű PIN-kóddal. Az előre beállított PIN-kód a 0000.

Távoli hozzáférés be-/kikapcsolása

Lehetősége van engedélyezni vagy letiltani az üzenetrögzítőhöz való távoli hozzáférést.

1 Válassza az **[Menü]** > **[Üzenetrögz.]** > **[Távoli csatl.]** elemet, majd a **[OK]** gomb megnyomásával hagyja jóvá választását.

2 Válassza a **[Aktívál]/[Deaktívál]** lehetőséget, majd az **[OK]** gomb megnyomásával hagyja jóvá a kiválasztást.
↳ A beállítás mentésre került.

PIN-kód megváltoztatása

- 1 Válassza az **[Menü]** > **[Üzenetrögz.]** > **[Távoli csatl.]/[PINkód vált.]** elemet, majd az **[OK]** gomb megnyomásával hagyja jóvá választását.
- 2 Adja meg a régi PIN-kódot, majd a jóváhagyáshoz nyomja meg az **[OK]** gombot.
- 3 Adja meg az új PIN-kódot, majd a jóváhagyáshoz nyomja meg az **[OK]** gombot.
- 4 Adja meg ismét az új PIN-kódot, majd a jóváhagyáshoz nyomja meg az **[Ment]** gombot.
↳ A beállítás mentésre kerül.

Távoli hozzáférés az üzenetrögzítő készülékhez

- 1 Hívja fel otthoni telefonszámát nyomógombos, tone üzemmódu telefonkészülékkel.
- 2 Nyomja meg a **#** gombot, amikor meghallja a közleményt.
- 3 Adja meg a PIN-kódját.
↳ Ekkor már hozzáfér az üzenetrögzítőhöz, és meghallgathatja az új üzeneteket.

Megjegyzés

- Két alkalommal kísérheti meg a helyes PIN-kód megadását, majd a készülék bontja a vonalat.

- 4 Nyomja meg valamelyik gombot az adott funkció végrehajtásához. A rendelkezésre álló funkciókat az alábbi Távoli hozzáférési parancsok táblázatban láthatja.

Megjegyzés

- Ha nincs üzenet, a telefon automatikusan bontja a vonalat, ha 8 másodpercig egyetlen gombot sem nyom meg.

Távoli hozzáférési parancsok

Gomb	Funkció
1.	Előző üzenet meghallgatása.
2.	Üzenetek meghallgatása.
3.	Ugrás a következő üzenetre.
6.	Aktuális üzenet törlése.
7.	Kapcsolja be az üzenetrögzítő készüléket (nem érhető el az üzenetek meghallgatása közben).
8.	Üzenetek meghallgatásának leállítása.
9.	Üzenetrögzítő készülék kikapcsolása (nem érhető el az üzenetek meghallgatása közben).

A bázisállomás LED-kijelzőjének működése

Az alábbi táblázat a bázisállomás LED-kijelzőjének működését mutatja be a különböző állapotok kijelzésekor.

LED-jelzőfény	Üzenet állapota
Folyamatos fény	<ul style="list-style-type: none">• Nincs új üzenet, és a memória nem telt meg.• A kézikészülék be van kapcsolva.• Keresési módba lépés.
Villogás	<ul style="list-style-type: none">• Új üzenet érkezett, és a memória nem telt meg.• Bejövő hívás.• Bejövő üzenet/közlemény felvétele.• Üzenet lejátszása.• Távoli hozzáférés/üzenetek meghallgatása a kézikészülekről.

Villogás
(gyors)

- Nincs új üzenet, és a memória megtelt.
- Regisztrációs módba lépés.

13 Szolgáltatások

A telefon számos funkciót támogat, amelyek segítenek a hívások kezelésében.

Híváslista típusa

Beállíthatja azt, hogy ebben a menüben az összes bejövő vagy a nem fogadott hívások jelenjenek meg.

Megjegyzés

- Ez a beállítás országfüggő.

A híváslista típusának kiválasztása

- 1 Válassza az **[Menü] > [Szolgáltatások] > [Hív.lista típ.]** elemet, majd a **[OK]** gomb megnyomásával hagyja jóvá választását.
- 2 Válassza ki az egyik beállítást, majd a jóváhagyáshoz nyomja meg a **[OK]** gombot.

Automatikus konferenciahívás

Külső híváshoz való csatlakozáshoz másik kézibeszélővel nyomja meg a **↵** gombot.

Megjegyzés

- A funkció csak több kézibeszélőt tartalmazó változat esetén elérhető.

Automatikus konferenciahívás be-/kikapcsolása

- 1 Válassza az **[Menü] > [Szolgáltatások] > [Konferencia]** elemet, majd a **[OK]** gomb megnyomásával hagyja jóvá választását.
- 2 Válassza a **[Automatikus]/[Ki]** lehetőséget, majd az **[OK]** gomb megnyomásával hagyja jóvá a kiválasztást.
↳ A beállítás mentésre került.

Híváskorlátozás

A bizonyos számjegyekkel kezdődő telefonszámok letiltásával a kimenő hívásokat blokkolhatja bizonyos számokra, pl. tengerentúli hívások esetén vagy nem kívánatos telefonos szolgáltatások esetén. Legfeljebb 4 darab, 4 számjegyből álló számsort hozhat létre. Ha olyan hívást indít, amely a 4 számsor egyikével kezdődik, akkor a készülék korlátozza a kimenő hívást.

Korlátozási mód kiválasztása

- 1 Válassza az **[Menü] > [Szolgáltatások] > [Híváskorlátoz.]/[Korl. mód]** elemet, majd az **[OK]** gomb megnyomásával hagyja jóvá választását.
- 2 Adja meg a híváskorlátozó PIN-kódot/jelszót. Az előre beállított PIN-kód a 0000. Majd a jóváhagyáshoz nyomja meg az **[OK]** gombot.
- 3 Válassza a **[Be]/[Ki]** lehetőséget, majd az **[OK]** gomb megnyomásával hagyja jóvá a kiválasztást.
↳ A beállítás mentésre került.

Új számok hozzáadása a korlátozási listához

- 1 Válassza az **[Menü]** > **[Szolgáltatások]** > **[Híváskorlátoz.]/[Korl. szám]** elemet, majd az **[OK]** gomb megnyomásával hagyja jóvá választását.
- 2 Adja meg a híváskorlátozó PIN-kódot/ jelszót. Az alapértelmezett PIN kód: 0000. Majd a jóváhagyáshoz nyomja meg az **[OK]** gombot.
- 3 Válasszon ki egy számot a listáról, majd jóváhagyáshoz nyomja meg az **[OK]** gombot.
- 4 Szerkessze a számot, majd a jóváhagyáshoz nyomja meg a **[OK]** gombot.
↳ A beállítás mentésre került.

A híváskorlátozó PIN-kód/jelszó megváltoztatása

- 1 Válassza az **[Menü]** > **[Szolgáltatások]** > **[Híváskorlátoz.]/[PINkód vált.]** elemet, majd az **[OK]** gomb megnyomásával hagyja jóvá választását.
- 2 Adja meg a régi híváskorlátozó PIN-kódot/ jelszót. Az alapértelmezett PIN kód: 0000. Majd a jóváhagyáshoz nyomja meg az **[OK]** gombot.
- 3 Adja meg az új PIN kódot/belépési kódot, majd a **[OK]** gomb megnyomásával hagyja jóvá választását.
- 4 Adja meg ismét az új PIN-kódot/ belépési kódot, majd a **[Ment]** gomb megnyomásával hagyja jóvá választását.
↳ A beállítás mentésre került.

Tiltólista

A tiltólistára helyezve a megfelelő számokat, blokkolhatja a bizonyos nemkívánatos számokról beérkező hívásokat. Legfeljebb 4 darab, 24 számjegyből álló számsort hozhat létre. Ha

olyan hívás érkezik be, amely a 4 számsor egyikével kezdődik, akkor a csengőhang el lesz némítva.

Megjegyzés

- Mielőtt ezt a funkciót használná, ellenőrizze, hogy előfizetett-e a hívófel-azonosítási szolgáltatásra.
- A telefonkönyvben lévő partner neve nem jelenik meg, ha a partner száma megegyezik a tiltólistára elmentett bejegyzéssel.

A tiltólista be- és kikapcsolása

- 1 Válassza az **[Menü]** > **[Szolgáltatások]** > **[Tiltólista]** elemet, majd a **[OK]** gomb megnyomásával hagyja jóvá választását.
- 2 vagy válassza a **[Feketelista]** elemet, majd a **[OK]** gomb megnyomásával hagyja jóvá a kiválasztást.
- 3 Adja meg a PIN-kódot. Az alapértelmezett PIN kód: 0000. Majd a jóváhagyáshoz nyomja meg az **[OK]** gombot.
- 4 Válassza a **[Be]/[Ki]** lehetőséget, majd az **[OK]** gomb megnyomásával hagyja jóvá a kiválasztást.
↳ A beállítás mentésre került.

A tiltólistán szereplő számok hozzáadása

- 1 Válassza az **[Menü]** > **[Szolgáltatások]** > **[Tiltólista]** elemet, majd a **[OK]** gomb megnyomásával hagyja jóvá választását.
- 2 vagy válassza a **[Tiltólista]** elemet, majd a **[OK]** gomb megnyomásával hagyja jóvá a kiválasztást.
- 3 Adja meg a PIN-kódot. Az alapértelmezett PIN kód: 0000. Majd a jóváhagyáshoz nyomja meg az **[OK]** gombot.
- 4 Írja be a számot, majd nyomja meg a **[OK]** gombot a bevitel jóváhagyásához.
↳ A beállítás mentésre került.

A tiltólista PIN-kódjának/jelszavának módosítása

- 1 Válassza az **[Menü]** > **[Szolgáltatások]** > **[Tiltólista]** > **[PINkód vált.]** elemet, majd az **[OK]** gomb megnyomásával hagyja jóvá választását.
- 2 Adja meg a régi híváskorlátozó PIN-kódot/jelszót. Az alapértelmezett PIN kód: 0000. Majd a jóváhagyáshoz nyomja meg az **[OK]** gombot.
- 3 Adja meg az új PIN kódot/belépési kódot, majd a **[OK]** gomb megnyomásával hagyja jóvá választását.
- 4 Adja meg ismét az új PIN-kódot/belépési kódot, majd a **[Ment]** gomb megnyomásával hagyja jóvá választását.
↳ A beállítás mentésre került.

Hálózat típusa

Megjegyzés

- Ez a beállítás országfüggő. Ez csak a hálózatot támogató típusokra vonatkozik.

- 1 Válassza a **[Menü]** > **[Szolgáltatások]** > **[Hálózat típusa]** opciót, majd nyomja meg az **[OK]** gombot.
- 2 A hálózat típusának kiválasztását követően nyomja meg a **[OK]** gombot.
↳ A beállítás mentésre került.

Automatikus előtag

Ez a funkció ellenőrzi és megfelelő formába hozza a kimenő hívás telefonszámát a tárcsázás előtt. Az előtag helyettesítheti a menüben beállított észlelési számot. Például a 604 van beállítva észlelési számként, az 1250 pedig előtagként. Ha Ön a 6043338888 számot

írja be, akkor azt a készülék 12503338888-ra változtatja, és azt tárcsázza.

Megjegyzés

- Az észlelési szám maximális hossza 10 számjegy. Az automatikus előtag maximális hossza 10 számjegy.
- Ez a beállítás országfüggő.

Automatikus előtag beállítása

- 1 Válassza az **[Menü]** > **[Szolgáltatások]** > **[Auto előhívás]** elemet, majd a **[OK]** gomb megnyomásával hagyja jóvá választását.
- 2 Írja be az észlelési számot, majd nyomja meg az **[OK]** gombot a bevitel jóváhagyásához.
- 3 Írja be az előtagot, majd nyomja meg az **[OK]** gombot a bevitel jóváhagyásához.
↳ A beállítás mentésre került.

Megjegyzés

- Szünet beszúrásához nyomja meg és tartsa lenyomva: **#0/A**.
- Ha be van állítva az előtag és észlelési számként semmi sincs beállítva, akkor a készülék minden kimenő híváshoz hozzáadja az előtagot.
- A funkció nem elérhető, ha a tárcsázott szám * vagy # karakterrel kezdődik.

Újrahívás időtartamának kiválasztása

Második hívás fogadása előtt ellenőrizze, hogy megfelelően állította-e be az újrahívás időtartamát. Normál esetben a telefonon előre be van állítva az újrahívási időtartam. Három opció közül lehet választani: **[Rövid]**, **[Közepes]** és **[Hosszú]**. A rendelkezésre álló opciók száma országonként változik. Részletekért forduljon a szolgáltatóhoz.

- 1 Válassza az **[Menü]** > **[Szolgáltatások]** > **[Újrahív. idő]** elemet, majd a **[OK]** gomb megnyomásával hagyja jóvá választását.
- 2 Válassza ki az egyik beállítást, majd a jóváhagyáshoz nyomja meg a **[OK]** gombot.
↳ A beállítás mentésre került.

Tárcsázási mód

Megjegyzés

- Ez a funkció csak a tone és az impulzusos tárcsázást egyaránt támogató típusok esetében elérhető.

A tárcsázási mód az Ön országában használt telefonjel. A telefon támogatja a tone (DTMF) és az impulzusos (rotary) tárcsázást. Részletes információkért forduljon a szolgáltatóhoz.

A tárcsázási mód beállítása

- 1 Válassza az **[Menü]** > **[Szolgáltatások]** > **[Hívás módja]** elemet, majd a **[OK]** gomb megnyomásával hagyja jóvá választását.
- 2 Válasszon ki egy tárcsázási módot, majd a **[OK]** gomb megnyomásával hagyja jóvá a kiválasztást.
↳ A beállítás mentésre került.

Megjegyzés

- Ha a telefon impulzusos tárcsázási módban van, hívás közbeni átmeneti tone üzemmódhoz nyomja meg a ***INT** gombot. Az ehhez a híváshoz megadott számjegyek így tone-jelekként lesznek elküldve.

Automatikus óra

Megjegyzés

- Ez a szolgáltatás ország- és hálózatfüggő.
- Mielőtt ezt a funkciót használná, ellenőrizze, hogy előfizetett-e a hívófél-azonosítási szolgáltatásra.

Ez a funkció automatikusan szinkronizálja a telefonon megjelenő dátumot és időt a nyilvános kapcsolt telefonhálózattal (PSTN). A dátum szinkronizálásához ellenőrizze, hogy a megfelelő év van-e beállítva.

- 1 Válassza az **[Menü]** > **[Szolgáltatások]** > **[Automat. óra]** elemet, majd a **[OK]** gomb megnyomásával hagyja jóvá választását.
- 2 Válassza a **[Be]/[Ki]** lehetőséget. Nyomja meg a **[OK]** gombot.
↳ A beállítás mentésre került.

További kézibeszélők regisztrálása

A bázisállomáshoz további kézibeszélők regisztrálhatók. A bázisállomáshoz akár 4 kézibeszélő is regisztrálható.

Automatikus regisztrálás

További kézibeszélő ugyanebből a típusból automatikusan regisztrálható. Helyezze a kijelentkezett kézibeszélőt a bázisállomásra.

- ↳ A kézibeszélő érzékeli a bázisállomást és automatikusan megkezdí a regisztrációt.
- ↳ A regisztráció kevesebb mint két perc alatt lezajlik. A bázisállomás automatikusan hozzárendel a kézibeszélőhöz egy kézibeszélő-számot.

Kézi regisztráció

Ha az automatikus regisztráció sikertelen, regisztrálja kézzel a kézibeszélőt a bázisállomáson.

- 1 Válassza az **[Menü]** > **[Szolgáltatások]** > **[Regisztrál]** elemet, majd a **[OK]** gomb megnyomásával hagyja jóvá választását.
- 2 Tartsa nyomva 5 másodpercig a bázisállomás **☎** gombját.
- 3 Adja meg a rendszerszintű PIN-kódot. Javításhoz nyomja meg a **[Töröl]** gombot. Majd nyomja meg a **[OK]** gombot a PIN jóváhagyásához.
 - ↳ A regisztráció kevesebb mint 2 perc alatt lezajlik. A bázisállomás automatikusan hozzárendel a kézibeszélőhöz egy kézibeszélő-számot.

Megjegyzés

- Ha a PIN-kód hibás vagy egy adott időn belül nem található meg a bázis, a kézibeszélőn figyelmeztető üzenet jelenik meg. Ha a regisztráció sikertelen, ismétlje meg a fenti műveletet.
- Az előre beállított PIN-kód a 0000. Ez nem változtatható.

Tanács

- Készenléti módban a kézibeszélő neve a kézibeszélő száma mellett látható.

Alapértelmezett beállítások visszaállítása

Visszaállíthatja a telefon eredeti gyári beállításait.

- 1 Válassza az **[Menü]** > **[Szolgáltatások]** > **[Visszaállít]** elemet, majd a **[OK]** gomb megnyomásával hagyja jóvá választását.
 - ↳ A kézibeszélőn megjelenik egy jóváhagyást kérő üzenet.
- 2 A jóváhagyáshoz nyomja meg a **[OK]** gombot.
 - ↳ Minden beállítás (a telefonkönyv és a közvetlen elérési kóddal kapcsolatos adatok) visszaállításra kerül.

Kézibeszélők kijelentkezése

- 1 Válassza az **[Menü]** > **[Szolgáltatások]** > **[Kijelentkezés]** elemet, majd a **[OK]** gomb megnyomásával hagyja jóvá választását.
- 2 Adja meg a rendszerszintű PIN-kódot. (Az előre beállított PIN-kód a 0000.) Szám törléséhez nyomja meg a **[Töröl]** gombot.
- 3 Válassza ki a kijelentkeztetni kívánt kézibeszélő számát.
- 4 A jóváhagyáshoz nyomja meg a **[OK]** gombot.
 - ↳ A kézibeszélő kijelentkezése megtörtént.

14 Műszakiadatok

Általános jellemzők és funkciók

- Beszélgetési idő: 16 óra
- Készenléti idő: 250 óra
- Hatótávolság belső térben: 50 méter
- Hatótávolság külső térben: 300 méter
- Telefonkönyv-lista 50 bejegyzéssel
- Újratárcsázási lista 20 bejegyzéssel
- Hívásnapló 50 bejegyzéssel
- Üzenetrögzítő készülék akár 30 perces felvételi idővel
- Hívófél-azonosítás normál támogatása: FSK, DTMF

Akkumulátor

- Philips: 2 db AAA Ni-MH 1,2V-os, 550 mAh-ás tölthető akkumulátor

Hálózati adapter

Alapkészülék és töltő

- MEIC: MN-A102-E130, bemenet: 100-240 V~, 50/60 Hz, 200 mA, kimenet: 6 V-os egyenáram, 400 mA
- Philips: S003IV0600040, bemenet: 100-240 V~, 50/60 Hz 150 mA, kimenet: 6 V-os egyenáram, 400 mA

Áramfogyasztás

- Áramfogyasztás inaktív módban: kb. 0,70 W (D470), 0,75 W (D475)

Tömeg és méretek (D470)

- Kézibeszélő: 100,2 gramm
163,6 × 48,87 × 23,90 mm (Ma × Sz × Mé)
- Bázis: 59,4 gramm
81,8 × 79,0 × 24,0 mm (Ma × Sz × Mé)
- Töltő: 46,0 gramm
81,8 × 79,0 × 24,0 mm (Ma × Sz × Mé)

Tömeg és méretek (D475)

- Kézibeszélő: 100,2 gramm
163,6 × 48,87 × 23,90 mm (Ma × Sz × Mé)
- Bázis: 84,2 gramm
81,8 × 93,0 × 24,0 mm (Ma × Sz × Mé)
- Töltő: 46,0 gramm
81,8 × 79,0 × 24,0 mm (Ma × Sz × Mé)

15 Megjegyzés

Megfelelőségi nyilatkozat

A TP Vision Europe B.V. kijelenti, hogy ez a termék megfelel az 2014/53/EU irányelv lényeges előírásainak és kiegészítéseinek. A Megfelelőségi nyilatkozat a www.p4c.philips.com címen olvasható.

A termék tervezése, tesztelése és gyártása az 2014/53/EU számú európai R&TTE irányelvnek megfelelően történt.

Megfelelőség a GAP-szabványnak

A GAP-szabvány biztosítja, hogy gyártmánytól függetlenül minden DECT™ GAP kézibeszélő és bázisállomás megfelel egy minimális üzemeltetési szabványnak. A kézibeszélő és a bázisállomás GAP-kompatibilis, ami azt jelenti, hogy garantálnak bizonyos minimális funkciókat: kézibeszélő regisztrálása, vonalátvétele, hívás indítása és fogadása. Előfordulhat, hogy a speciális funkciók más gyártmányokkal való használat esetén nem elérhetők. A kézibeszélő más gyártmányú GAP-kompatibilis bázisállomással való regisztrálásához és használatához elsőként kövesse a gyártói utasításokban leírtakat, majd a jelen kézikönyvben leírt folyamatot a kézibeszélő regisztrálásához. Ha a bázisállomáshoz kívánt eltérő gyártmányú kézibeszélőt regisztrálni, állítsa a bázisállomást regisztrációs módba, majd kövesse a kézibeszélő gyártói utasításaiban leírt folyamatot.

Az EMF-szabványoknak való megfelelés

Ez a készülék az elektromágneses terekre érvényes összes vonatkozó szabványnak és előírásnak megfelel.

A régi készülékek és akkumulátorok kiselejtezése



Ez a termék kiváló minőségű anyagok és alkatrészek felhasználásával készült, amelyek újrahasznosíthatók és újra felhasználhatók.



Ha ez a szimbólum szerepel a terméken, az azt jelenti, hogy a termék megfelel a 2012/19/EU európai irányelv követelményeinek.



Ez a szimbólum azt jelenti, hogy a termék akkumulátorai megfelelnek a 2013/56/EU európai irányelv követelményeinek, ezért ne kezelje ezeket háztartási hulladékként. Tájékozódjon az elektromos és elektronikus termékek és akkumulátorok szelektív hulladékként történő gyűjtésének helyi feltételeiről. Kövesse a helyi szabályokat, és ne dobja az elhasznált terméket és akkumulátort a háztartási hulladékgyűjtőbe. Az elhasznált termék és akkumulátor megfelelő hulladékkezelése segítséget nyújt a környezettel és az emberi egészséggel kapcsolatos negatív következmények megelőzésében.

Az egyszer használatos akkumulátorok eltávolítása

Az egyszer használatos akkumulátorok eltávolításához lásd „A mellékelt akkumulátorok behelyezése” c. részt.



Amikor ez az embléma szerepel egy terméknél, az anyagi hozzájárulást jelent a kapcsolódó nemzeti újrahasznosítási és újrafelhasználási rendszerhez.

Környezetvédelemmel kapcsolatos tudnivalók

A termék csomagolása nem tartalmaz felesleges csomagolóanyagot. Igyekeztünk úgy kialakítani a csomagolást, hogy könnyen szétválasztható legyen a következő három anyagra: karton (doboz), polisztirol (védőelem) és polietilén (zacskó, védő habfólia).

A rendszerben található anyagokat erre specializálódott vállalat képes újrafeldolgozni és újrahasznosítani. Kérjük, tartsa szem előtt a csomagolóanyagok, kimerült akkumulátorok és régi készülékek leselejtezésére vonatkozó helyi előírásokat.

16 Gyakran ismétlődő kérdések

A kijelzőn nem látható jelzés.

- A kézibeszélő hatótávolságon kívül van. Vigye közelebb a bázisállomáshoz.
- Ha a kézibeszélőn az **[Kézibeszélő Bejelentkezett.]** felirat jelenik meg, helyezze a kézibeszélőt a bázisállomásra, amíg a jelzés meg nem jelenik.



Tanács

- További információkért lásd a „Szolgáltatások” fejezet „További kézibeszélők regisztrálása” szakaszát.

Nem sikerül további kézibeszélőt párosítani (regisztrálni) a bázisállomásra. Mit tegyek?

A bázisállomás memóriája megtelt. Jelentkeztesse ki a nem használt kézibeszélőket, majd próbálja újra.



Tanács

- További információkért lásd a „Szolgáltatások” rész „Kézibeszélők kijelentkeztetése” szakaszát.

A kézibeszélő keresési állapotban van. Mit tegyek?

- Ellenőrizze, hogy a bázisállomás áramellátása megfelelő-e.
- Regisztrálja a kézibeszélőt a bázisállomáson.
- Helyezze a kézibeszélőt közelebb a bázisállomáshoz.

Nem a megfelelő nyelvet választottam. Mit tegyek?

- 1 A képernyőre való visszatéréshez nyomja meg a gombot.
- 2 Nyomja meg a **[Menu]** gombot a főmenü képernyőjének megjelenítéséhez.
- 3 A képernyőn megjelenik a következő üzenetek egyike:

Config. tel. > Limbä

Konfig. telef. > Język

Nast. tel. > Jazyk

Tel.beáll. > Nyelv

A telefon beállítása > Language

Nast. telefona > Jezik

Post. tel. > Jazyk

Nastav. tel. > Jazyk

Настр. тел. > Езык

4 Válasszon egyet a nyelvi beállítások megjelenítéséhez.

5 Válassza ki a nyelvet.

Megszakad a kapcsolat a kézibeszélő és az alapkészülék között, vagy torz a hang hívás közben.

Ellenőrizze, hogy az **ECO+** mód aktiválva van-e. Kapcsolja ki a kézibeszélő hatótávolságának növelése érdekében, és élvezze az optimális hívási feltételeket.

Nincs tárcsahang.

- Ellenőrizze a telefonkapcsolatot.
- A kézibeszélő hatótávolságon kívül van. Vigye közelebb a bázisállomáshoz.

Nincs dokkoló hangjelzés.

- A kézibeszélő nincsen megfelelően ráhelyezve a bázisállomásra/töltőre.
- Koszosak a töltőcsatlakozók. Először csatlakoztassa le a tápegységet, majd tisztítsa meg a csatlakozókat egy nedves ruhával.

Nem tudom módosítani a hangposta-beállításaimat. Mit tegyek?

A hangposta-szolgáltatást a szolgáltató kezeli, nem maga a telefonkészülék. A beállítások módosításához lépjen kapcsolatba a szolgáltatójával.

Nem töltődik a töltőbe helyezett kézibeszélő.

- Ellenőrizze, hogy az akkumulátorok behelyezése megfelelő-e.
- Győződjön meg arról, hogy a kézibeszélőt megfelelően helyezte a töltőbe. Az akkumulátor ikon töltés közben mozog.
- Ellenőrizze, hogy a dokkoló hangjelzés beállítás aktív-e. Ha a kézibeszélőt

megfelelő módon helyezte a töltőre, dokkoló hangjelzés hallható.

- Koszosak a töltőcsatlakozók. Először csatlakoztassa le a tápegységet, majd tisztítsa meg a csatlakozókat egy nedves ruhával.
- Az akkumulátorok hibásak. Vásároljon ugyanolyan jellemzőjű, új akkumulátorokat.

Nincs kijelzés.

- Ellenőrizze, hogy az akkumulátorok feltöltött állapotban vannak-e.
- Győződjön meg arról, hogy van áram, és a telefon csatlakozik az áramforráshoz.

Rossz minőségű hang (recsegés, visszhang stb.).

- A kézibeszélő közel van a hatótávolság határához. Vigye közelebb a bázisállomáshoz.
- A telefont zavarják a közelben lévő elektronikus berendezések. Vigye távolabb ezektől a bázisállomást.
- A telefon vastag falú helyiségben van. Vigye távolabb a bázisállomást.

A kézibeszélő nem csenget.

Ellenőrizze, hogy a kézibeszélő csengőhangja bekapcsolt állapotban van-e.

Nem jelenik meg a hívófél-azonosítás.

- A szolgáltatás nincs aktiválva. Forduljon a szolgáltatóhoz.
- A hívó fél adatai visszatartva vagy nem elérhetők.



Megjegyzés

- Ha a fenti megoldások nem segítenek, csatlakoztassa le a tápegységet a kézibeszélőről és a bázisállomásról is. Próbálja ismét 1 perc múlva..

17 Függelék

Szöveg- és számbeviteli táblázat

Gomb	Nagybetűs karakterek (angol/francia/német/olasz/török/portugál/spanyol/holland/dán/finn/norvég/svéd/román/lengyel/cseh/magyar/szlovák/szlovén/horvát/litván/észtlett/bolgár nyelvhez)
------	---

0	Szabad tárhely . 0 , / ; : " ' ! ; ? ; * + - % \ ^ ~
1.	1 @ _ # = < > () & € £ \$ ¥ [] { } ¨ § ...
2.	À Á Â Ã Ä Å Æ Ç
3.	Đ È É Ê Ë Ì Í Î Ï
4.	Ĝ Ĥ Ħ Ï Ĵ
5.	Ķ Ļ Ļ
6.	Ń Ō Ő Ó Œ Õ
7.	Ȯ Ȳ ȳ Ȥ ȥ Ȧ ȧ Ȩ ȩ
8.	Ţ Ŧ Ũ Ū ū Ŭ ŭ
9.	Ẁ ẁ Ẃ ẃ Ẅ ẅ Ẇ ẇ Ẉ ẉ Ẋ ẏ Ẑ ẑ Ẓ Ẕ ẕ ẖ ẗ

Gomb	Kisbetűs karakterek (angol/francia/német/olasz/török/portugál/spanyol/holland/dán/finn/norvég/svéd nyelvhez)
------	--

0	Szabad tárhely . 0 , / ; : " ' ! ; ? ; * + - % \ ^ ~
1.	1 @ _ # = < > () & € £ \$ ¥ [] { } ¨ § ...
2.	a b c 2 à â ã ä å æ å ä ç ç
3.	đ è é ê ë ì í î ï
4.	ĝ ĥ ħ ï ĵ
5.	ķ ļ ļ
6.	ñ ō ő ó Œ õ
7.	Ȯ Ȳ ȳ Ȥ ȥ Ȧ ȧ Ȩ ȩ
8.	Ţ Ŧ Ũ Ū ū Ŭ ŭ

9.	w x y z 9 ø Ω Ξ Ψ Ž
Gomb Nagybetűs karakterek (görög)	
0	Szabad tárhely . 0 , / ; : " ' ! ; ? ; * + - % \ ^ ~
1.	1 @ _ # = < > () & € £ \$ ¥ [] { } ¨ § ...
2.	Α Β Γ Δ Ε Ζ Η Θ Ι Κ Λ Μ Ν Ξ Ο Π Ρ Σ Τ Υ Φ Χ Ψ Ω
3.	Δ Ε Ζ Σ Δ Ε Φ Ε
4.	Η Θ Ι Δ Γ Η Ι
5.	Κ Λ Μ Σ Ι Κ Λ
6.	Ν Ξ Ο Ϟ Μ Ν Ο Ñ Ò
7.	Π Ρ Σ Τ Ρ Q R S
8.	Τ Υ Φ Θ Τ U V Ü
9.	Χ Ψ Ω 9 W X Y Z Ø
Gomb Kisbetűs karakterek (görög)	
0	Szabad tárhely . 0 , / ; : " ' ! ; ? ; * + - % \ ^ ~
1.	1 @ _ # = < > () & € £ \$ ¥ [] { } ¨ § ...
2.	α β γ 2 a b c à æ ä ä
3.	δ ε ζ 3 d e f é é
4.	η θ ι 4 g h i ì
5.	κ λ μ 5 j k l λ
6.	ν ξ ο Ϟ μ ν ο ñ ò ò
7.	π ρ σ ς 7 p q r s β
8.	τ υ φ θ τ u v ù ü
9.	χ ψ ω 9 w x y z ø
Gomb Nagybetűs karakterek (szerb nyelvhez)	
0	Szabad tárhely . 0 , / ; : " ' ! ; ? ; * + - % \ ^ ~
1.	1 @ _ # = < > () & € £ \$ ¥ [] { } ¨ § ...
2.	А В С Ћ Ѓ Ђ 2 А Б В Г
3.	Д Е Ф Ј Џ З Д Е Ж З Д Ф
4.	Г Н І Љ 4 И Й К Л Г
5.	Ј К Л Љ 5 М Н О П Л
6.	М Н О Ћ Ђ Р С Т У
7.	Р Q R S Ж Ѓ 7 Ф Х Ц Ч П Θ Σ Β
8.	Т U V В Ш Щ Ъ Ы

9.	W X Y Z Ž ž 9 Ъ Э Ю Я Ω Ξ Ψ
Gomb	Kisbetűs karakterek (szerb nyelvhez)
0	Szabad tárhely . 0 , / : ; " ' ! ; ? ; * + - % \ ^ ~
1.	1 @ _ # = < > () & € £ \$ ¥ [] { } ¨ § ...
2.	a b c Ъ Ѓ Є 2 A Б В Г
3.	d e f J Đ 3 Δ E Ж 3
4.	g h i Љ 4 И Й К Л
5.	j k l Њ 5 М Н О П
6.	m n o Ћ 6 Р С Т У
7.	p q r s Ж Š 7 Ф Х Ц Ч П Θ Σ Β
8.	t u v Lj 8 Ш Щ Ъ Ы
9.	w x y z Ž ž 9 Ъ Э Ю Я Ω Ξ Ψ

18 Tárgymutató

A

a készülék kiselejtezése	41
akkumulátor	8, 9, 40
alapértelmezett beállítások	39
auto conference	35
auto válasz	26
automatikus előtag	37
automatikus óra	38
automatikus vonalbontás	27

É

ébresztés	28
-----------	----

Ü

üzenetek meghallgatása	31
üzenetrögzítő készülék	29
üzenetrögzítő készülék nyelve	29

Ú

újrAhívás időtartama	37
----------------------	----

B

bázisállomás	
áttekintés	6
üzembe helyezés	7
bejövő üzenet	31
belső hívás	15
biztonság	3

C

charging	9
családi megjegyzés	29
csengetéskésleltetés	32
csengőhang	24

D

dátumbeállítás	8, 38
----------------	-------

delete messages

31, 32

E

ECO mód	25
ECO+ mód	25

G

GAP	41
-----	----

H

halk üzemmód	24
hálózat típusa	37
hálózati adapter	40
hangok	
billentyűhang	24
dokkolás	24
hangprofil	25
hibaelhárítás/GYIK	43
hívás	12
híváskorlátozás	35
híváslista típusa	21
hívásnapló	21
hívóazonosító	21

I

időbeállítás	38
interkom	15

J

jelerősség	11
------------	----

K

készenléti üzemmód	10
két hívás/hívás várakoztatása	13
kézibeszélő elnevezése	26
kézibeszélők keresése/keresés	6
kihangosító	13
kijelzőn megjelenő ikonok	10
konferenciahívás	14, 15, 35
közlemények	30

LLED-működés 33

N

nem fogadott hívások 21

némítás 13

névjegyek 18

nyelvbeállítás

kézibeszélő 26

üzenetrögzítő készülék 29

Oon or off 29

P

PIN

híváskorlátozás 36

regisztrálás 39

tiltólista 37

üzenetrögzítő készülék 9, 33

R

redial 23

regisztrálás/regisztráció törlése 38, 39

S

szám mentése 21

szövegbevitel 17

T

tárcsázási mód 38

távoli hozzáférés az üzenetrögzítő készülékhez
32

telefonbeállítások 24

telefonkönyv 18, 21

tiltólista 36

további kézibeszélők 38

V



2021 © MMD Hong Kong Holding Limited. All rights reserved. Specifications are subject to change without notice.

Philips and the Philips Shield Emblem are registered trademarks of Koninklijke Philips N.V. and are used under license. This product has been manufactured by and is sold under the responsibility of MMD Hong Kong Holding Limited or one of its affiliates, and MMD Hong Kong Holding Limited is the warrantor in relation to this product.

UM_D470_475_HU_V1.0