

Register your product and get support at
www.philips.com/welcome

HTS3373



PHILIPS

İçindekiler

1	Önemli	2
	Güvenlik ve önemli uyarı	2
	Tescilli marka uyarısı	3
2	Ürününüz	5
	Önemli özellikler	5
	Ürün hakkında genel bilgiler	6
3	Bağlama	9
	Ürünü yerleştirme	9
	Video kabloları bağlantısı	10
	Hoparlör kablolarını hoparlörlere bağlayın	11
	Hoparlör kablolarını hoparlör standına bağlayın	11
	Hoparlör ve subwoofer bağlantısı	11
	Radyo anteni bağlantısı	12
	Ses kablolarını/diğer cihazları bağlayın	12
	Güç kablosu bağlantısı	14
4	Başlarken	15
	Uzaktan kumanda pillerinin takılması	15
	Doğru izleme kanalının bulunması	15
	Menü ekran dilini seçme	16
	Hoparlör ayarlarının değiştirilmesi	16
	Philips Easylink kullanımı	17
	Oynatma kaynağı seçimi	19
5	Oynat	20
	Disk oynatma	20
	Video oynatma	20
	Müzik çalma	23
	Fotoğraf oynatma	24
	USB cihazından oynatma	25
	Taşınabilir ortam oynatıcısından oynatma	26
	Radyodan oynatma	26
6	Gelişmiş özellikler	28
	MP3 ses dosyaları oluşturun	28

7	Ses ayarlama	29
	Ses düzeyi kontrolü	29
	Surround ses seçimi	29
	Önceden ayarlı bir ses seçimi	29
8	Ayarları yapma	30
	Genel ayarlar	30
	Ses ayarları	32
	Video ayarları	33
	Tercihler	34
9	Ek Bilgiler	37
	Yazılım güncelleme	37
	Bakım	37
10	Özellikler	38
11	Sorun Giderme	40
12	Sözlük	42

1 Önemli

Güvenlik ve önemli uyarı



Uyarı

- Aşırı ısınma riski! Ürünü kesinlikle çevresi kapalı bir yere monte etmeyin. Havalandırma için ürünün çevresinde her zaman en az 10 cm boş alan bırakın. Perdelerin veya başka eşyaların ürünün havalandırma deliklerini kapatmasına engel olun.
- Ürünü, uzaktan kumandayı veya pilleri kesinlikle çıplak alev veya güneş ışığı gibi doğrudan ısı kaynaklarının yakınına koymayın.
- Bu ürünü sadece iç mekanlarda kullanın. Ürünü su, nem ve sıvı dolu nesnelere uzak tutun.
- Bu ürünü hiçbir zaman diğer elektrikli ekipmanların üzerine koymayın.
- Şimşekli fırtınalarda bu üründen uzak durun.
- Ana şebeke fişinin veya cihaz bağlantısının bağlantı kesme cihazı olarak kullanıldığı yerlerde, bağlantı kesme cihazı kullanıma hazır bir durumda kalmalıdır.
- Açık kaldığında görülebilen ve görülemeyen lazer yayılır. Işına maruz kalmaktan kaçınınız.



Bu ürün, 2006/95/EC (Alçak Gerilim) ve 2004/108/EC (EMC) Yönergelerinin temel gerekliliklerine ve ilgili diğer hükümlerine uygundur.

Telif Hakkı



Be responsible
Respect copyrights

Bu ürün, Macrovision Corporation'a ve diğer hak sahiplerine ait belirli ABD patentleri ve diğer fikri mülkiyet hakları ile korunan telif hakkı koruma teknolojisi içerir. Bu telif hakkı koruma teknolojisinin kullanımı Macrovision Corporation tarafından onaylanmalıdır ve Macrovision Corporation tarafından aksine izin verilmedikçe, sadece ev ve diğer kısıtlı görüntüleme kullanımları içindir. Tersine mühendislik veya parçalara ayırma yasaktır.

Telif hakkı İngiltere'de alınmıştır.

Materyallerin kaydedilmesi ve oynatılması izne tabi olabilir. Bkz. Telif Hakkı Kanunu 1956 ve Sanatçıların Korunması Kanunları 1958 - 1972.

Şebeke sigortası (yalnızca BK)

Bu ürün onaylı döküm fişle donatılmıştır. Gerektiğinde, şebeke sigortasının sigortada belirtilenle aynı değerde bir sigortayla değiştirilmesi gerekir (örnek 10A).

- 1 Sigorta kapağını ve sigortayı çıkarın.
- 2 Yedek sigortanın BS 1362 ile uyumlu ve ASTA onay markasının olması gerekir. Sigorta yoksa, doğru tipi öğrenmek için satıcınızla görüşün.
- 3 Sigorta kapağını yeniden takın.



Not

- EMC yönergesine (2004/108/EC) uygun olması için, bu ürünün elektrik fişi elektrik kablosundan ayrılmamalıdır.

Eski ürününüzün ve pillerin atılması



Ürününüz geri dönüştürülebilir ve yeniden kullanılabilir yüksek kaliteli malzeme ve bileşenler kullanılarak üretilmiştir.



Bir ürüne, çarpı işaretli tekerlekli çöp arabası işaretli etiket yapıştırılması, söz konusu ürünün 2002/96/EC sayılı Avrupa Yönergesi kapsamında olduğu anlamına gelir. Lütfen, elektrikli ve elektronik ürünlerin toplanması ile ilgili bulunduğunuz yerdeki sistem hakkında bilgi edinin.

Lütfen, yerel kurallara uygun hareket edin ve eskiyen ürünlerinizi, normal evsel atıklarınızla birlikte atmayın.

Eskiyen ürününüzün atık işlemlerinin doğru biçimde gerçekleştirilmesi, çevre ve insan sağlığı üzerinde olumsuz etki oluşturulmasını önlemeye yardımcı olur.



Ürününüzde 2006/66/EC sayılı Avrupa Direktifi kapsamında düzenlenen ve normal evsel atıklarla atılmaması gereken piller kullanılmaktadır.

Atık işleminin düzgün biçimde gerçekleştirilmesi, çevre ve insan sağlığı üzerinde olumsuz etki oluşturulmasını önlemeye yardımcı olduğundan, lütfen pillerin ayrıca toplanması hakkındaki yerel kurallar hakkında bilgi edinin.

Tescilli marka uyarısı



Dolby Laboratories lisansıyla üretilir. Dolby, Pro Logic ve çift D simgesi, Dolby Laboratories'in ticari markalarıdır.



DivX, DivX Ultra Certified ve ilgili logolar, DivX, Inc.'in ticari markalarıdır ve lisansla kullanılırlar.

Resmi DivX® Ultra Onaylı ürün.

Tüm DivX® video sürümlerini (DivX® 6 dahil) DivX® ortam dosyalarının ve DivX® Media Formatının gelişmiş oynatma özellikleriyle oynatır.

Menüler, altyazılar ve ses parçaları ile DivX® video oynatır.



5,451,942; 5,956,674; 5,974,380; 5,978,762; 6,487,535 numaralı ABD patentleri ile ABD ve dünya çapında alınan ve beklemede olan diğer patentler uyarınca, lisanslı olarak üretilmiştir. DTS ve DTS Digital Surround, DTS, Inc.'in tescilli ticari markalarıdır ve DTS logoları ve Simgesi DTS, Inc.'in © ticari markasıdır 1996-2008 DTS, Inc. Tüm Hakları Saklıdır.



ENERGY STAR ve ENERGY STAR işareti kayıtlı ABD işaretleridir.



Windows Media ve Windows logosu, Microsoft Corporation'un Amerika Birleşik Devletleri ve/veya diğer ülkelerdeki ticari markaları ya da tescilli ticari markalarıdır.



HDMI ve HDMI logosu ve High-Definition Multimedia Interface (Yüksek Çözünürlüklü Multimedya Arabirimi) HDMI lisanslama LLC'nin ticari markaları veya tescilli ticari markalarıdır.



USB-IF logoları Universal Serial Bus Implementers Forum, inc.'in ticari markalarıdır.

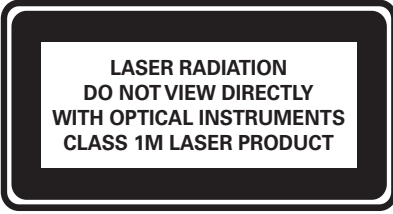

2 Ürününüz

Bu ürünü satın aldığınız için teşekkür ederiz; Philips dünyasına hoş geldiniz! Philips tarafından verilen destekten tam olarak yararlanabilmek için www.philips.com/welcome adresinden ürün kaydınızı yaptırın.

Önemli özellikler

1080p'ye kadar video geliştirme

Diskleri HDTV'nizde mümkün olan en yüksek görüntü kalitesiyle izlemenin keyfini çıkarın. Bu ürün, mükemmel bir görüntüleme deneyimi için son derece ayrıntılı bir görüntü, daha fazla netlik ve gerçeğe daha yakın görüntü sağlayan 1080p çözünürlüğe kadar tam yüksek çözünürlüklü video oynatımı olanağı sunar.

Philips EasyLink

Ürününüz, HDMI CEC (Tüketici Elektroniği Kontrolü) protokolü kullanan Philips EasyLink'i destekler. HDMI konektörleriyle bağlanan EasyLink uyumlu cihazlar, bir tek uzaktan kumanda ile kontrol edilebilir.

Not

- Philips, tüm HDMI CEC cihazlarıyla %100 birlikte çalışabilme garantisi sağlamaz.

Zengin, sıkıştırılmamış çok kanallı surround ses dinleyin

Bu Ev Sinema Sistemi, gerçeğe yakın ses sağlayan ve gerçekten orada olduğunuz hissini uyandıran 5.1 kanallı sıkıştırılmamış ses desteği sunar.

Yüksek hızlı USB 2.0 Bağlantısı ve MP3 bağlantısı

MP3/WMA/JPEG/DivX dosyalarınızı oynatmak için USB cihazınızı USB soketine takın; veya üstün ses kalitesinde müzik dinlemenin keyfine varmak için taşınabilir ortam oynatıcınızı MP3 LINK soketine takın.

Ses çıkışı video oynatımıyla senkronize edin

TV'ye giden video sinyalleri ses sinyallerinden yavaşsa, ses çıkışı geciktirerek ses ve görüntüyü senkronize edin.

MP3 dosyaları oluşturma



En sevdiğiniz şarkıları ses CD'sinden MP3 formatına dönüştürün. Oluşturulan MP3 dosyaları USB cihazına kaydedilir.

Ekrana Sığdırma

Filmeleri her TV'de tam ekranda izleyin. Sadece DVD ve JPEG dosyaları için geçerlidir.

Bölge kodları

Aşağıdaki bölge kodlarına sahip diskleri oynatabilirsiniz.

DVD bölge kodu	Ülkeler
	Avrupa
	Rusya

Ürün hakkında genel bilgiler

Ana ünite

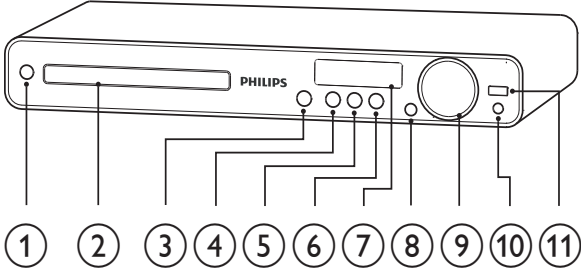

- ① **⏻ (Bekleme)**
 - Ev Sinema Sistemini açar veya bekleme moduna alır.
- ② **Disk bölmesi**
- ③ **▶ (Aç/Kapat)**
 - Disk bölmesini açar veya kapatır.
- ④ **▶|| (Oynat/Duraklat)**
 - Oynatmayı başlatır, duraklatır veya sürdürür.
 - Radyo modunda, ilk kurulum sırasında radyo istasyonlarını otomatik olarak ayarlar.
- ⑤ **■ (Durdur)**
 - Oynatmayı durdurur.
 - Radyo modunda geçerli önceden ayarlanan radyo istasyonunu siler.
- ⑥ **SOURCE**
 - Bağlı cihazdan gelen sesi çalmak veya dinlemek için bir ortam seçer.
- ⑦ **Gösterge paneli**
 - Geçerli durumu veya disk bilgilerini görüntüler.
- ⑧ **IR sensor**
 - Uzaktan kumandadan gelen sinyalleri algılar. Uzaktan kumandayı IR algılayıcısına yöneltin.
- ⑨ **VOL**
 - Ses seviyesini artırır veya azaltır.

- ⑩ **MP3 LINK**
 - Taşınabilir ses çalar cihazı bağlar.
- ⑪ **USB**
 - Desteklenen bir USB aygıtı bağlar.

Uzaktan Kumanda

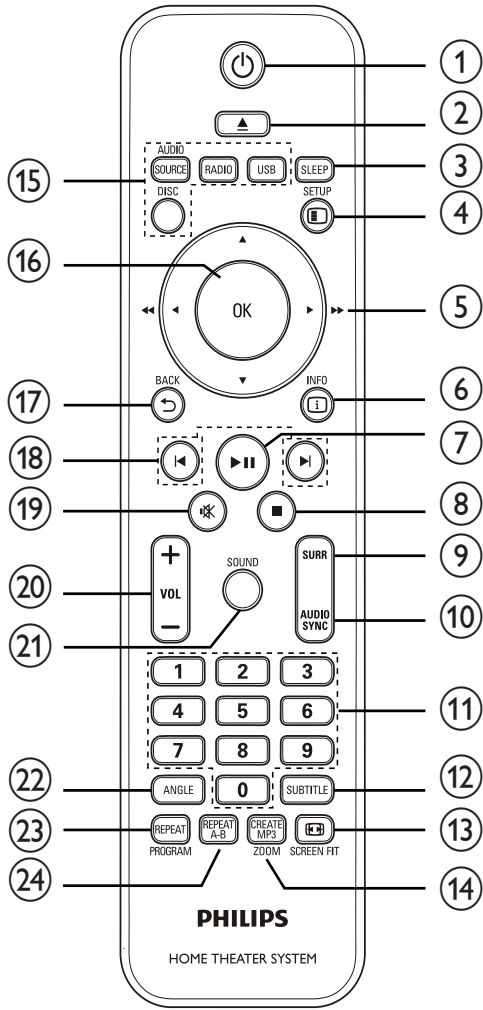

1 (Bekleme)

- Ev Sinema Sistemini açar veya bekleme moduna alır.
- EasyLink özelliği etkinleştirildiğinde, tüm HDMI CEC uyumlu cihazların bekleme moduna geçmesi için basın ve en az üç saniye basılı tutun.

2 (Aç/Kapat)

- Disk bölmesini açar veya kapatır.

3 SLEEP

- Ev sineması sisteminin bekleme moduna geçmesi için gereken süreyi ayarlar.

4 SETUP

- Kurulum menüsüne gider veya bu menüden çıkar.

5 (Gezime düğmeleri)

- Menülerde gezinir.
- Hızlı geri veya ileri arama için sol ve sağ düğmesine basın.
- Radyo modunda radyo frekansını ayarlamak için yukarı ve aşağı düğmesine basın.
- Radyo modunda otomatik aramayı başlatmak için sol veya sağ düğmesine basın.

6 INFO

- Diskler için geçerli durum veya disk bilgilerini görüntüler.
- Slayt gösterilerinde fotoğraf dosyalarının küçük resim görüntülerini gösterir.

7 (Oynat/Duraklat)

- Oynatmayı başlatır, duraklatır veya sürdürür.
- Radyo modunda, ilk kurulum sırasında radyo istasyonlarını otomatik olarak ayarlar.

8 (Durdur)

- Oynatmayı durdurur.
- Radyo modunda geçerli önceden ayarlanan radyo istasyonunu siler.

9 SURR (Surround Ses)

- Desteklenen surround sese veya stereo sese geçer.

10 AUDIO SYNC

- Bir ses dili veya kanal seçer.
- Ses senkronizasyon ayarına erişmek için basın ve basılı tutun, ardından ses gecikme süresini ayarlamak için VOL +/- düğmesine basın.

11 Nümerik düğmeler

- Oynatılacak bir öğe seçer.

12 SUBTITLE

- Video için altyazı dili seçer.

- ⑬ **SCREEN FIT**
- Görüntü formatını TV ekranına sığdırır (1.3X ve 1.6X zoom faktörü kullanarak).
- ⑭ **CREATE MP3/ZOOM**
- MP3 oluşturmak üzere menü erişimi sağlar.
 - Görüntüyü yakınlaştırır veya uzaklaştırır.
- ⑮ **Kaynak düğmeleri**
- **AUDIO SOURCE:** Bir ses giriş kaynağı seçer.
 - **RADIO:** FM radyoya geçer.
 - **USB:** USB kaynağına geçiş yapar.
 - **DISC:** Disk kaynağına geçiş yapar.
- ⑯ **OK**
- Bir girişi veya seçimi onaylar.
- ⑰ **↩ BACK**
- Önceki bir ekrana döner.
 - DVD için, başlık menüsüne yönlendirir.
 - VCD sürüm 2.0 veya PBC açık SVCD için, oynatma sırasında menüye döner.
- ⑱ **⏮/⏭ (Önceki/Sonraki)**
- Bir önceki başlık, bölüm veya parçaya atlar.
- ⑲ **🔇 (Sessiz)**
- Ses çıkışı sessizleştirir veya geri yükler.
- ⑳ **VOL +/-**
- Ses seviyesini artırır veya azaltır.
- ㉑ **SOUND**
- Önceden ayarlanan bir ses efektini seçer.
- ㉒ **ANGLE**
- Videoyu farklı kamera açılarından gösterir.
- ㉓ **REPEAT/PROGRAM**
- Yineleme veya karışık oynatma modunu seçer veya kapatır.
 - Radyo modunda, önceden ayarlı istasyonlar listesini sıfırlar: manuel sıfırlama için basın; otomatik sıfırlama için basın ve basılı tutun.
- ㉔ **REPEAT A-B**
- Yeniden oynatılacak bölümü işaretler veya yineleme modunu kapatır.

3 Bağlama

Ev Sinema Sisteminizi kullanmak için aşağıdaki bağlantıları yapın.

Temel bağlantılar:

- Video
- Hoparlörler ve subwoofer
- Güç

İsteğe bağlı bağlantılar:

- Radyo anteni
- Audio
 - Televizyondan gelen ses
 - Kablo kutusu/kaydedici/oyun konsolundan ses
- Diğer cihazlar
 - Taşınabilir ortam oynatıcı
 - USB cihazı



Not

- Tanımlama ve nominal şebeke değerleri için ürünün arkasındaki veya altındaki tip plakasına bakın.
- Herhangi bir bağlantıyı kurmadan veya değiştirmeden önce tüm cihazların elektrik priziyle bağlantılarının kesilmiş olduğundan emin olun.



İpucu

- Bu ürünü bağlamak için gereksinimlerinize uygun olarak piyasada bulunabilen farklı türde konnektörler kullanılabilir. Ürününüzü bağlamanızda size yardımcı olabilecek kapsamlı bilgiler içeren etkileşimli kılavuzu www.connectivityguide.philips.com adresinde bulabilirsiniz.

Ürünü yerleştirme

- Ürünü itilemeyeceği, düşürülemeyeceği veya devrilemeyeceği bir yere yerleştirin. Üniteyi kapalı bir kabinin içine yerleştirmeyin.
- Ürünün güç kaynağıyla bağlantısının kolayca kesilebilmesi için güç kablosuna tam olarak erişebildiğinizden emin olun.

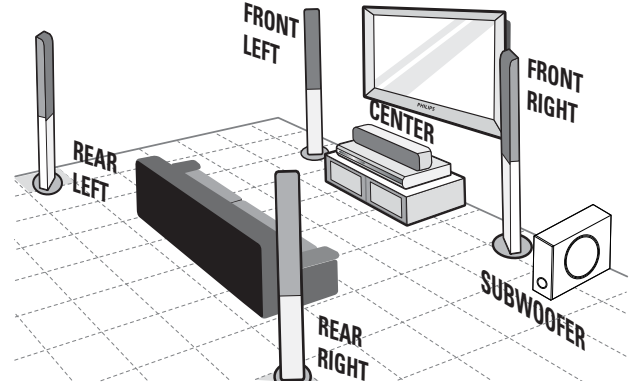

- 1 Ev sinema sistemini, televizyonunuzun yakınına yerleştirin.
- 2 Hoparlör sistemini normal dinleme hizasına ve dinleme alanına paralel olacak şekilde yerleştirin.
- 3 Subwoofer'ı odanın köşesine veya TV'den en az bir metre uzağa yerleştirin.



İpucu

- Parazit ya da gürültüyü engellemek için ev sinema sistemini radyasyon yayan cihazlardan uzağa yerleştirin.

Video kabloları bağlantısı

Oynatılan disk izlemek için Ev Sinema Sistemini TV'ye bağlayın. TV'nin destekleyebileceği en iyi video bağlantısını seçin.

- Seçenek 1: SCART jakı bağlantısı
- Seçenek 2: HDMI jakı bağlantısı (HDMI, DVI veya HDCP uyumlu TV için).
- Seçenek 3: Video (CVBS) soketinden bağlantı (standart TV için).

Not

- Ev Sinema Sistemini doğrudan bir TV'ye bağlamanız gerekir.

Seçenek1: SCART jakı bağlantısı

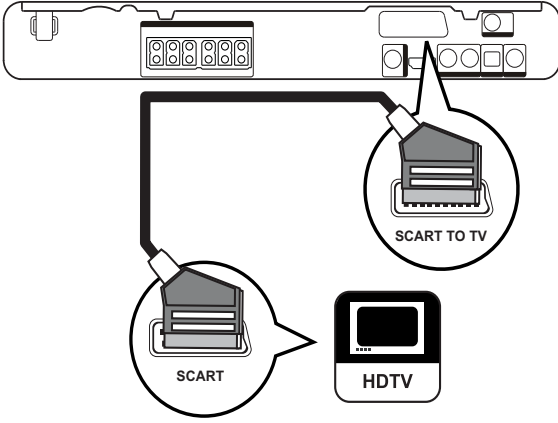

- 1 Bu Ev Sinema Sistemindeki **SCART TO TV** jakı ile TV'deki SCART giriş jakı arasında bir scart kablosu (birlikte verilmez) bağlayın.

Not

- Scart bağlantısı TV'nin ses çıkışının hoparlörlerden alınmasına olanak sağlar. Görüntü panelinde 'SCART IN' görüntülenene kadar **AUDIO SOURCE** tuşuna arka arkaya basın.
- Bu bağlantı türü, iyi bir görüntü kalitesi sağlar.

Seçenek 2: HDMI jakı bağlantısı

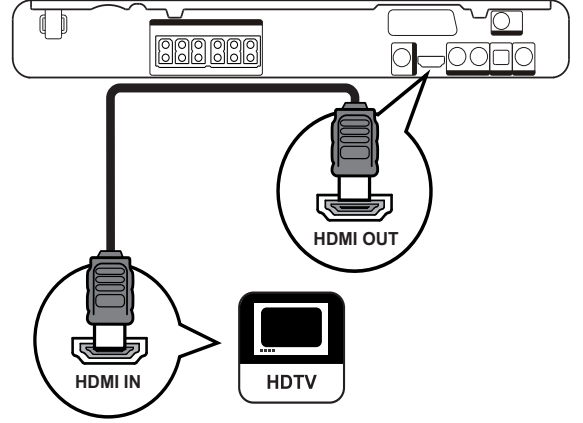

- 1 Bu Ev Sinema Sistemindeki **HDMI OUT** jakı ile TV'deki HDMI giriş jakı arasında bir HDMI kablosu (birlikte verilmez) bağlayın.

Not

- Cihazınız HDMI CEC destekliyorsa uyumlu cihazları tek bir uzaktan kumanda ile kontrol edebilirsiniz. (bkz. 'Başlangıç' > 'Philips EasyLink Kullanımı').

İpucu

- TV'de sadece bir DVI bağlantısı varsa, bir HDMI/DVI adaptörü aracılığıyla bağlayın. Ses çıkışı için ses kablosunu bağlayın.
- Video çıkışını optimize edebilirsiniz. (bkz. 'Ayarların yapılması' > 'Video ayarları' > **[HDMI Kurulumu]**).
- Bu bağlantı türü, en iyi görüntü kalitesini sağlar.

Seçenek 3: Video (CVBS) jakı bağlantısı

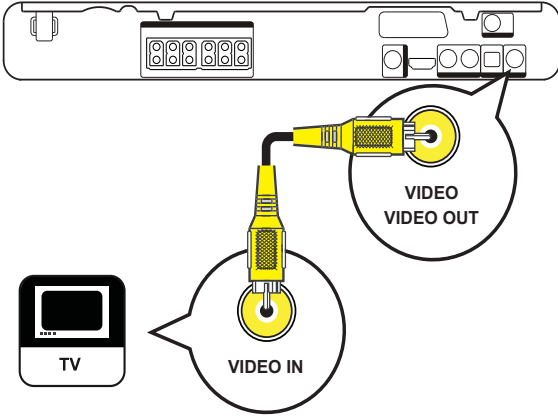

- 1 Bu Ev Sinema Sistemindeki **VIDEO** jakı ile TV'deki VIDEO giriş jakı arasında bir kompozit video kablosu (birlikte verilmez) bağlayın.

Not

- TV'deki video giriş jakı A/V IN, VIDEO IN, COMPOSITE veya BASEBAND olarak etiketlenmiş olabilir.
- Bu bağlantı türü, standart görüntü kalitesi sağlar.

Hoparlör kablolarını hoparlörlere bağlayın

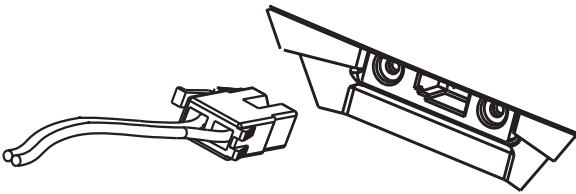

- 1 Hoparlör kablolarını hoparlörlerdeki (veya hoparlör standındaki) aynı renkli jaklara bağlayın.

Hoparlör kablolarını hoparlör standına bağlayın

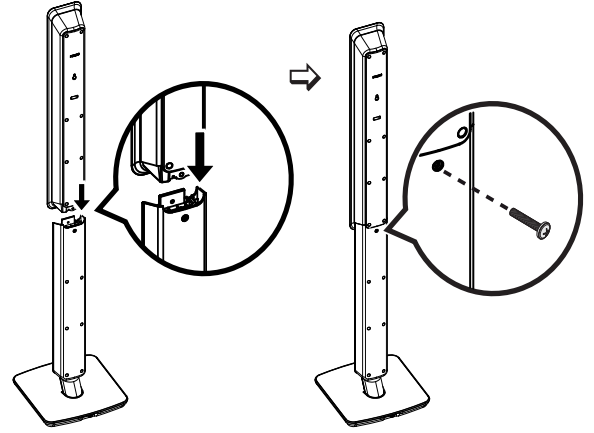

- 1 Hoparlörleri hoparlör standlarına takın ve vidalar kullanarak yerine sabitleyin.

Hoparlör ve subwoofer bağlantısı

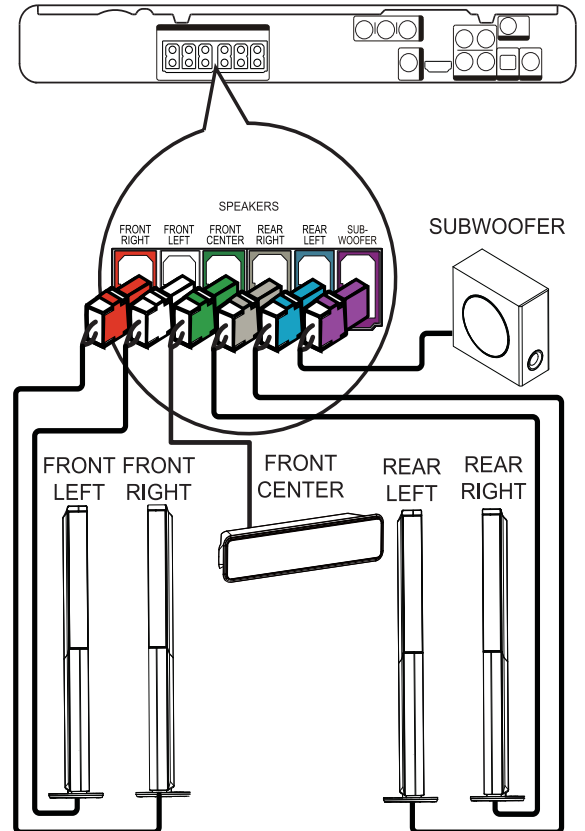

- 1 Hoparlörleri ve subwoofer'ı Ev Sinema Sistemindeki uygun jaklara bağlayın.

Not

- Fiş ve jak renklerinin aynı olduğundan emin olun.

Radyo anteni bağlantısı

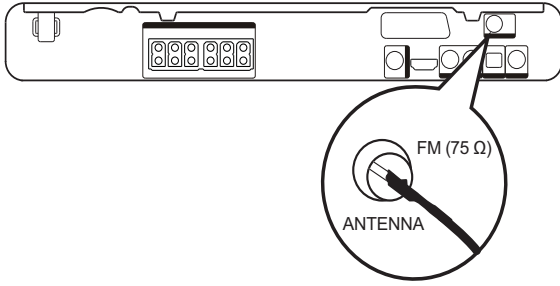

- 1 FM anteni bu Ev Sinema Sistemindeki **FM75Ω** jakına bağlayın (bazı modellerde bu kablo zaten bağlıdır).
- 2 FM anteni açın ve uçlarını duvara sabitleyin.

İpucu

- Daha iyi FM stereo alımı için, harici FM anteni bağlayın.

Ses kablolarını/diğer cihazları bağlayın

Çoklu kanal surround özellikleriyle sesin keyfini çıkarmak için diğer cihazlardan gelen sesi bu Ev Sinema Sistemine yönlendirebilirsiniz.

TV ses çıkışı bağlantısı

(EasyLink kontrolü için de kullanılır)

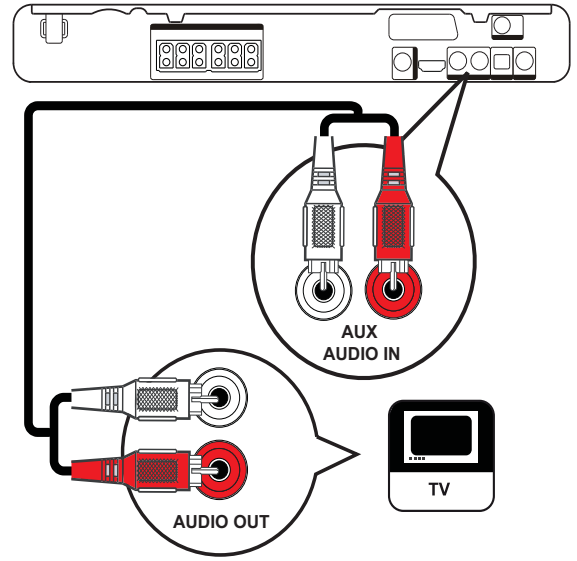

- 1 Ses kablolarını (birlikte verilmez) Ev Sinema Sistemindeki **AUDIO IN-AUX** jaklarına ve televizyondaki **AUDIO** çıkış jaklarına bağlayın.

Not

- Bu bağlantıyı kullanarak ses çıkışından yararlanmak için ön panelde 'AUX' görüntülenene kadar **AUDIO SOURCE** tuşuna arka arkaya basın.

Kablo alıcısı, kaydedici veya oyun konsolundan ses bağlantısı

Cihaz özelliklerine bağlı olarak analog veya dijital jake bağlanmayı seçebilirsiniz.

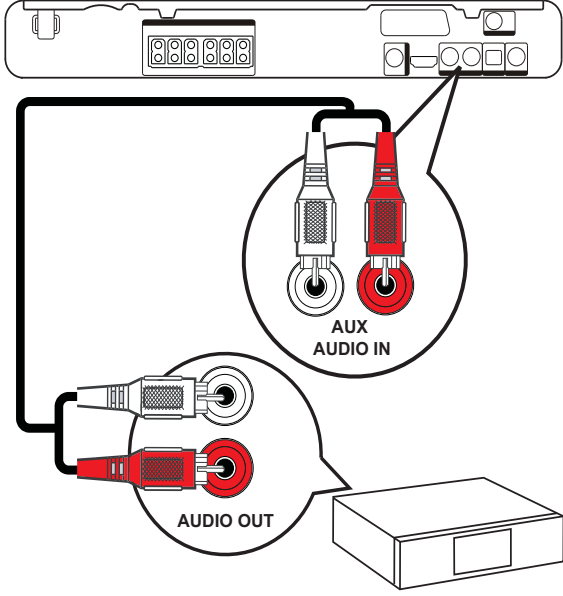

- 1 Ses kablolarını (birlikte verilmez) Ev Sinema Sistemindeki **AUDIO IN-AUX** jaklarına ve cihazdaki AUDIO çıkış jaklarına bağlayın.

Not

- Bu bağlantıyı kullanarak ses çıkışından yararlanmak için ön panelde 'AUX' görüntülenene kadar **AUDIO SOURCE** tuşuna arka arkaya basın.

Koaksiyel jak bağlantısı

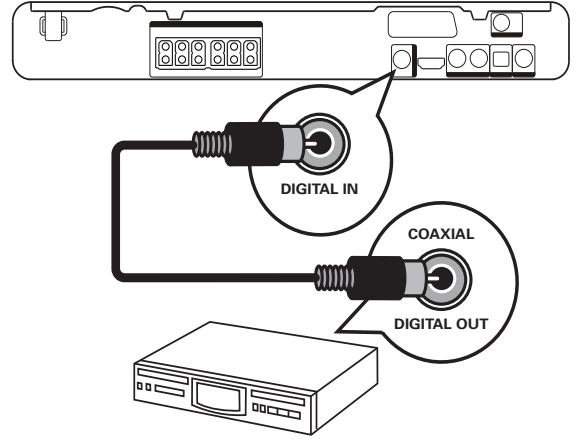

- 1 Ev Sinema Sistemindeki **DIGITAL-IN-COAXIAL** jake ile cihazdaki **COAXIAL/DIGITAL** çıkış jake arasında bir koaksiyel kablo (birlikte verilmez) bağlayın.

Not

- Bu bağlantıyı kullanarak ses çıkışından yararlanmak için ön panelde 'COAX IN' görüntülenene kadar **AUDIO SOURCE** tuşuna arka arkaya basın.

Optik jak bağlantısı

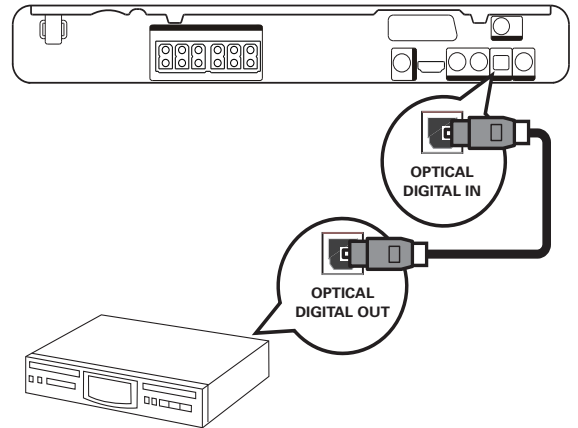

- 1 Ev Sinema Sistemindeki **DIGITAL-IN-OPTICAL** jake ile cihazdaki **OPTICAL/SPDIF** çıkış jake arasında bir optik kablo (birlikte verilmez) bağlayın.

Not

- Bu bağlantıyı kullanarak ses çıkışından yararlanmak için ön panelde 'OPTI IN' görüntülenene kadar **AUDIO SOURCE** tuşuna arka arkaya basın.

Taşınabilir ortam oynatıcısı bağlantısı

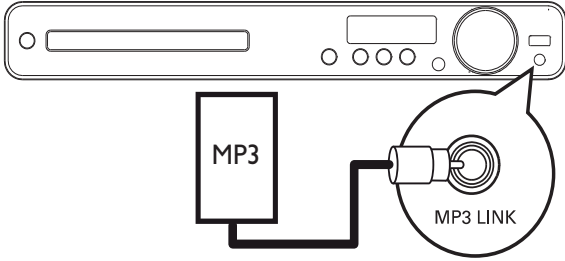

- 3,5 mm'lik stereo ses kablosunu (birlikte verilmez) bu Ev Sinema Sistemindeki **MP3 LINK** yakından taşınabilir ortam oynatıcınızdaki (MP3 çalar gibi) telefon jakına bağlayın.

Not

- Bu bağlantıyı kullanarak ses çıkışından yararlanmak için ön panelde 'MP3 LINK' görüntülenene kadar **AUDIO SOURCE** tuşuna arka arkaya basın.

USB cihazı bağlama

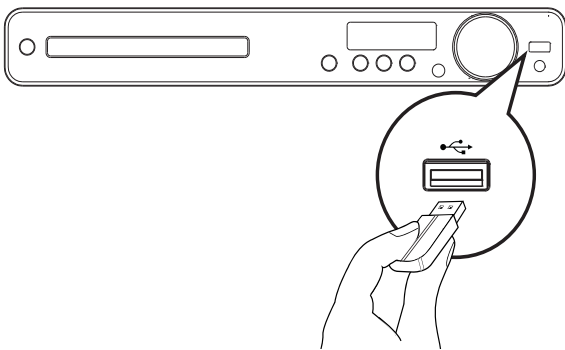

- USB cihazını, bu Ev Sinema Sistemindeki **USB** yakına bağlayın.

Not

- Ev Sinema Sistemi sadece, bu tür cihazlarda saklanan MP3, WMA, DivX (Ultra) veya JPEG dosyalarını oynatabilir/görüntüleyebilir.
- İçeriğe erişmek ve dosyaları oynatmak için **USB** düğmesine basın.

Güç kablosu bağlantısı

Uyarı

- Ürüne hasar verme riski! Güç kaynağı geriliminin ürünün arkasında veya altında belirtilen gerilime karşılık geldiğinden emin olun.

- Gerekli tüm bağlantılar yapıldığında, güç kablosunu güç çıkışına bağlayın.
↳ Ürün kullanım için ayarlanmaya hazırdır.

4 Başlarken

Uzaktan kumanda pillerinin takılması

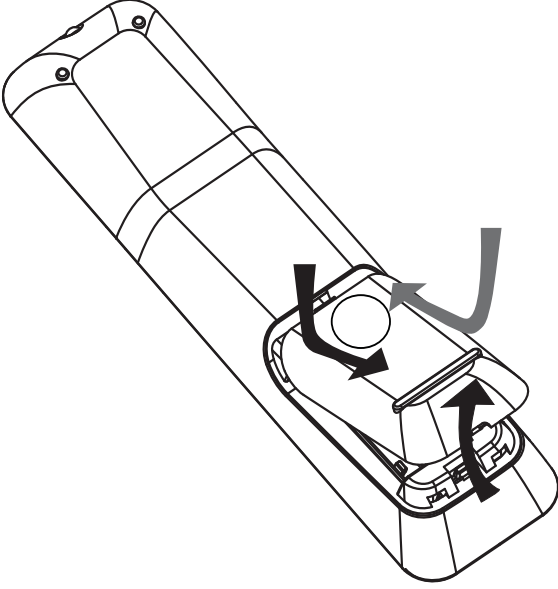

- 1 Uzaktan kumandadaki pil kapağını geriye doğru kaydırın.
- 2 Birlikte verilen 2 adet pili (AAA) takın. Pillerin + ve - uçlarının bölme içindeki işaretlere uygun olduğundan emin olun.
- 3 Kapağı kaydırarak kapatın.

Not

- Pilleri karıştırmayın (eski ve yeni veya karbon ve alkalin vs.).
- Piller bittiyse veya uzaktan kumanda uzun bir süre kullanılmıyacaksa, pilleri çıkarın.
- Piller kimyasal maddeler içerir, bu nedenle doğru şekilde atılmalıdır.

Oynatma kaynağı kontrolü

- 1 Kontrol etmek istediğiniz kaynağı seçmek için **RADIO**, **USB** veya **DISC** tuşlarına basın.
- 2 İstediğiniz fonksiyonu seçin (örneğin **◀▶**).

Menüde gezinme

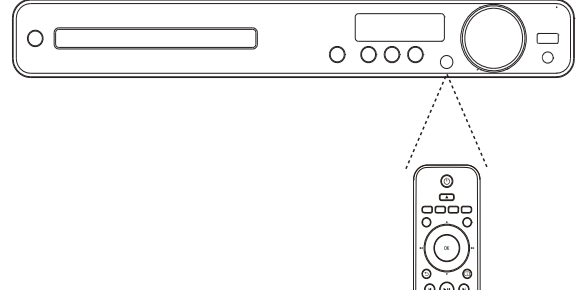

- 1 Uzaktan kumandayı doğrudan Ev Sineması Sistemindeki uzaktan kumanda sensörüne yöneltin ve istediğiniz fonksiyonu seçin.
- 2 Ekran menülerinde gezinmek için uzaktan kumanda üzerinde bulunan aşağıdaki tuşlara basın.

Düğme:	İşlem
▲▼	Yukarı veya aşağı hareket etme
◀▶	Sola veya sağa hareket etme
OK	Seçimi onaylama
1 2 3	Numara girme
4 5 6	
7 8 9	
0	

Doğru izleme kanalının bulunması

- 1 Bu ürünü açmak için **⏻** tuşuna basın.
- 2 Disk moduna geçmek için **DISC** düğmesine basın.
- 3 TV'yi açın ve aşağıdaki yollardan birini izleyerek doğru video giriş kanalına geçin:
 - TV'nizin ilk kanalına gidin, ardından Philips ekranı gösterilene kadar Kanal Aşağı tuşuna basın.
 - TV'nizin uzaktan kumandasındaki **SOURCE** tuşuna arka arkaya basın.

İpucu

- Video giriş kanalı, ilk ve son kanallar arasındadır ve ÖN, A/V GİRİŞİ, VIDEO, HDMI vb. şekilde adlandırılabilir. TV'deki doğru girişi nasıl seçeceğinizi öğrenmek için TV'nizin kullanım kılavuzuna başvurun.

Menü ekran dilini seçme

Not

- Bu ürün HDMI CEC uyumlu bir TV'ye bağlıysa bu ayarı atlayın. TV ayarlarınızla aynı OSD menü diline otomatik olarak geçer.

Genel Ayar	
EasyLink Ayarları	<input checked="" type="radio"/> Oto
Disk Kilidi	<input type="radio"/> English
Ekran Kararması	<input type="radio"/> Dansk
Ekran Dili	<input type="radio"/> Nederlands
Ekran Koruması	<input type="radio"/> Suomi
Zamanlayıcı	<input type="radio"/> Français
DivX(R) Vod Kodu	<input type="radio"/> Deutsch
	<input type="radio"/> Italiano ▼

- 1 DISC düğmesine basın.
- 2 SETUP tuşuna basın.
↳ [Genel Ayarlar] menüsü görüntülenir.
- 3 ► tuşuna basın.
- 4 Menüden [Ekran Dili] öğesini seçmek için ▲▼ tuşuna ve ardından ► tuşuna basın.
 - Dil seçenekleri, bulunduğunuz ülke ya da bölgeye bağlı olarak farklılık gösterebilir. Burada gösterilen resme benzemiyor olabilir.
- 5 Dil seçmek için ▲▼ düğmesine ve ardından OK düğmesine basın.

İpucu

- DVD disk menüsünün varsayılan dilini ayarlamakla ilgili ayrıntılı bilgi için bkz. 'Ayarların Yapılması' > 'Tercihler' > [Disk Menü].

Hoparlör ayarlarının değiştirilmesi

İdeal olarak, dinleme konumu ile tüm hoparlörler arasındaki mesafe eşit olmalıdır. Değilse, mümkün olan en iyi surround sesi elde etmek için, dinleme konumuna uzaklıklarına bağlı olarak hoparlör ayarlarını değiştirin.

Ses Ayarı	
Hoparlör Sesi	
Hopar.Lr Geçkt	
HDMI Ses	
CD Örnekleme	
Ses Senk	

- 1 DISC tuşuna basın.
- 2 SETUP tuşuna basın.
- 3 Menüden [Ses Ayarı] öğesini seçmek için ▼ tuşuna ve ardından ► tuşuna basın.
 - Hoparlör ayarlama seçeneğine erişemiyorsanız, SETUP tuşuna basmadan önce ■ tuşuna iki kez basın.

Hoparlörlerin seviyesinin ayarlanması

- 1 Menüden [Hoparlör Sesi] öğesini seçin ve ardından ► tuşuna basın.

Hoparlör Sesi Ayarı	
Ön Sol	0dB
Ön Sağ	0dB
Merkez	0dB
Subwoofer	0dB
Sol Arka	0dB
Sağ Arka	0dB

2 Ses seviyesini deęiřtirmek için ◀▶ tuřuna basın, ardından OK tuřuna basın.

↳ Hoparlörlerden bir test sinyali yayınlanır:

- Tüm hoparlörlerin çıkıř seviyesi eřit řekilde dengelenene kadar, yukarıdaki ayarları dięer hoparlörler için tekrarlayın.
- Menüden çıkmak için  **SETUP** tuřuna basın.

Çıkıř gecikme süresinin ayarlanması (yalnızca merkez ve arka hoparlörler)

1 Menüden [**Hopar.Lr Geckt**] öęesini seçin ve ardından ▶ tuřuna basın.

Hoparlör Mesafesi Ayarı		
Merkez	<input type="text"/>	O/S
Sol Arka	<input type="text"/>	O/S
Saę Arka	<input type="text"/>	O/S

2 Gecikme süresini ayarlamak için ◀▶ tuřuna basın, ardından OK tuřuna basın.

- Tüm hoparlörlerden gelen ses dinleme konumuna aynı anda varana kadar, yukarıdaki ayarları dięer hoparlörler için tekrarlayın.
- Menüden çıkmak için  **SETUP** tuřuna basın.

İpucu

- Orta hoparlör veya arka hoparlör dinleme konumuna ön hoparlörden daha yakınsa, daha uzun bekleme süresi ayarlayın.
- Hoparlör ve dinleme konumu arasındaki her 30 cm mesafe için 1 msn gecikme süresi ayarlayın.

Philips Easylink kullanımı

Ürününüz, HDMI CEC (Tüketici Elektronik Kontrolü) protokolü kullanan Philips EasyLink'i destekler. HDMI konektörleriyle baęlanan EasyLink uyumlu cihazlar, bir tek uzaktan kumanda ile kontrol edilebilir.

Not

- Philips, tüm HDMI CEC cihazlarıyla %100 birlikte çalışabilme garantisi saęlamaz.

1 TV'deki ve baęlı dięer cihazlardaki HDMI CEC işlemlerini açın. Ayrıntı için bkz. TV/cihaz kullanım kılavuzu.

2 Artık ařaęıdaki Philips EasyLink kontrollerinin keyfini çıkarabilirsiniz.

EasyLink

Tüm EasyLink özelliklerini kapatabilir veya açabilirsiniz.

Tek dokunuřta oynatma

Ürünü tek dokunuřla oynatma özellięini destekleyen bir cihaza baęladıęınızda, ürünü ve cihazları tek uzaktan kumandayla kontrol edebilirsiniz. Örneęin, DVD uzaktan kumandanızda Oynat tuřuna bastıęınızda, TV'niz DVD içerięini göstermek üzere otomatik olarak doęru kanala geçer. Tek dokunuřla oynatmayı etkinleřtirmek için, çalıştırmadan önce disk bölmesine bir video diski yerleřtirilmelidir.

Tek dokunuřta bekletme

Ürününüzü, tek dokunuřta bekletmeyi destekleyen cihazlara baęladıęınızda, ürününüzü ve tüm baęlı HDMI cihazlarını bekletme moduna geçirmek için ürünün uzaktan kumandasını kullanabilirsiniz. Baęlı olan HDMI cihazlarından herhangi birinin uzaktan kumandasını kullanarak tek dokunuřta bekletme işlemini geręekleřtirebilirsiniz.

Sistem ses kontrolü

HDMI CEC uyumlu cihazlara bağladığınızda ürün, bağlı cihazdan gelen sesi çalmak için otomatik olarak değişebilir.

Tek dokunuşla ses kontrolü özelliğini kullanmak için, bağlı cihazdan gelen ses girişini ürünle eşleştirmelisiniz.

Bağlı cihazın uzaktan kumandasını kullanarak ses seviyesini ayarlayabilirsiniz.

Ses Girişi Eşleştirme

Ses girişini doğru şekilde eşleştirdiğinizde, bu Ev Sinema Sistemi, oynatılan cihazdan gelen sesi çalacak şekilde otomatik olarak değişir.

Cihazların ses girişleriyle eşleştirilmesi

Not

- Başlamadan önce, HDMI TV ve diğer HDMI cihazlarının ses çıkışlarının bu Ev Sinema Sistemindeki ses giriş jaklarına bağlandığından emin olun.

Genel Ayar

EasyLink Ayarları	<input type="radio"/> EasyLink
Disk Kilidi	<input type="radio"/> Tek Tuşla Oynatma
Ekran Kararması	<input type="radio"/> Tek Tuşla Bekleme
Ekran Dili	<input type="radio"/> Sistem Ses Kontrolü
Ekran Koruması	<input type="radio"/> Ses Girişi Eşleştirme
Zamanlayıcı	
DivX(R) Vod Kodu	

- 1 DISC tuşuna basın.
- 2 **SETUP** tuşuna basın.
↳ **[Genel Ayarlar]** menüsü görüntülenir.
- 3 **▶** tuşuna basın.
- 4 **[EasyLink Ayarları]** seçeneğini belirleyin, ardından **▶** tuşuna basın
 - **[Tek Tuşla Oynatma]** ve **[Tek Tuşla Bekleme]** fonksiyonları varsayılan ayar olarak açıktır.

- 5 **[Sistem Ses Kontrolü] > [Açık]** seçeneklerini seçin, cihazların taranmasını başlatmak için **OK** tuşuna basın.
↳ Tamamlandığında, ses giriş eşleştirme menüsü görüntülenir.

Ses Girişi Eşleştirme	
SCART IN	<input type="radio"/> [TV]
AUX	<input type="radio"/> [DVD 3400]
Optik Gr	<input checked="" type="radio"/> Dğr (HDMI dışı)
Coaxial In	

Örneğin, TV sesi Ev Sinema Sistemindeki **AUX** jakına bağlıysa, **[Aux]** seçeneğini seçin ve sağ panelde bulunan TV (marka ismi) ile eşleştirin.

- 6 Ev Sinema Sisteminin diğer HDMI cihazlarının bağlanması için kullanılan ses girişini seçin (örn. AUX, SCART IN) ve **▶** tuşuna basın.
- 7 Doğru bağlı cihazı seçin, ardından **OK** tuşuna basın.
↳ Bağlı başka cihazları eşleştirmek için adımlar 5~7'yi tekrarlayın.
- 8 Menüden çıkmak için **SETUP** tuşuna basın.

Oynatma kaynağı seçimi

Ana ünite üzerinde

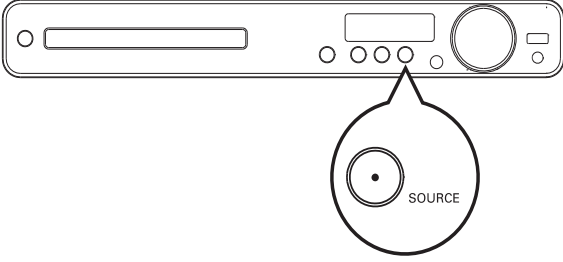

- **DISC > USB > FM > SCART IN > AUX > COAX IN > OPTI IN > MP3 LINK > DISC ...** seçimlerini yapmak için **SOURCE** tuşuna arka arkaya basın

Uzaktan kumanda üzerinde

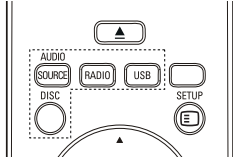

- Bağlı ses kaynağına gelmek için **AUDIO SOURCE** tuşuna arka arkaya basın:

Görüntü	Aşağıdakine bağlı cihaz
AUX	AUDIO IN-AUX jakları
SCART IN	SCART TO TV jakı
COAX IN	COAXIAL DIGITAL IN jakı
OPTI IN	OPTICAL DIGITAL IN jakı
MP3 LINK	MP3 LINK jakı

- FM bandına geçmek için **RADIO** düğmesine basın.
- USB moduna geçmek için **USB** düğmesine basın.
- Disk moduna geçmek için **DISC** düğmesine basın.

5 Oynat

Disk oynatma



Dikkat

- Disk bölmesine diskten başka bir şey kesinlikle koymayın.
- Disk bölmesinde bulunan disk optik merceğine kesinlikle dokunmayın.

- 1 Disk bölmesini açmak için ▲ düğmesine basın.
- 2 Diski, etiketi üste gelecek şekilde yerleştirin.
 - Çift yüzlü diskleri, oynatmak istediğiniz yüzü yukarıya gelecek şekilde yerleştirin.
- 3 Disk bölmesini kapatmak ve disk oynatımını başlatmak için ▲ düğmesine basın.
 - Disk oynatımını izlemek amacıyla, TV'yi bu Ev Sinema Sistemi için doğru izleme kanalında açın.
 - Disk oynatımını durdurmak için ■ düğmesine basın.



Not

- Desteklenen disk tiplerini kontrol edin. (bkz. 'Teknik Özellikler' > 'Oynatma ortamı').
- Şifre giriş ekranı görüntülenirse, kilitlenen veya kısıtlanan disk oynatabilmek için şifreyi girin.
- Bir disk yaklaşık 5 dakika boyunca duraklatır ya da durdurursanız, ekran koruyucu devreye girer. Ekran koruyucuyu devre dışı bırakmak için **DISC** tuşuna basın.
- Bir disk duraklattıktan ya da durdurduktan sonra 15 dakika boyunca hiçbir tuşa basılmazsa bu ürün otomatik olarak bekleme moduna geçer.

Video oynatma



Not

- Video disk için, oynatım her zaman en son durdurulan noktadan devam eder. Oynatımı baştan başlatmak için, mesaj görüntülenirken ◀ tuşuna basın.

Video oynatma kontrolü

- 1 Başlık oynatın.
- 2 Başlığı kontrol etmek için uzaktan kumandayı kullanın.

Düğme:	İşlem
▶	Kayıttan yürütmeyi başlatır, duraklatır veya sürdürür.
■	Oynatmayı durdurur.
▶	Sonraki başlığa veya bölüme atlar.
◀	Geçerli başlığın veya bölümün başına atlar. Önceki başlığa veya bölüme geçmek için iki kez basın.
◀◀ / ▶▶	Hızlı ileri (sağ) veya hızlı geri (sol) arama yapar. Arama hızını değiştirmek için arka arkaya basın. <ul style="list-style-type: none">• Duraklatma modunda, ileri veya geri yavaş gösterimle oynatma.
▲ / ▼	Yavaş ileri (aşağı) ve yavaş geri (yukarı) arama yapar. Arama hızını değiştirmek için arka arkaya basın. <ul style="list-style-type: none">• VCD için, sadece yavaş ileri oynatma mümkündür.

Video oynatımını deęiřtirme

- 1 Bařlık oynatın.
- 2 Video oynatımını deęiřtirmek için uzaktan kumandayı kullanın.

Düęme:	İřlem
AUDIO	Bir ses dili veya kanal seçer.
SYNC	
SUBTITLE	Video için altyazı dili seçer.
REPEAT	Yineleme veya karıřık oynatma modunu seçer veya kapatır. <ul style="list-style-type: none">• Tekrarlama seçenekleri disk tipine göre deęiřir.• VCD'ler için tekrar oynatma fonksiyonu sadece PBC modu kapalıyken kullanılabilir.
ZOOM	Görüntüyü yakınlařtırır veya uzaklařtırır. <ul style="list-style-type: none">• Yakınlařtırılmıř görüntüyü kaydırmak için Gezinme düęmeleri tuřuna basın.
INFO	Geçerli durumu veya disk bilgilerini görüntüler. <ul style="list-style-type: none">• Video oynatma seçeneklerini, oynatımı kesmeden deęiřtirebilirsiniz.
SCREEN FIT	Görüntü formatını TV ekranına sığdırır (1.3X ve 1.6X zoom faktörü kullanarak). <ul style="list-style-type: none">• Sadece DVD ve JPEG dosyaları için geçerlidir, DivX filmlerde kullanılmaz.

Not

- Bazı işlemler bazı disklerde çalışmayabilir. Ayrıntılar için diskle birlikte verilen bilgilere bakın.

DVD menüsüne erişim

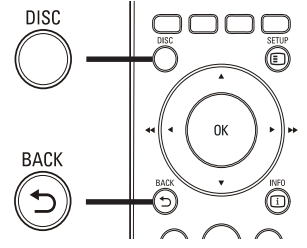

- 1 Disk ana menüsüne erişmek için **DISC** tuřuna basın.
- 2 Bir oynatma seçeneęi seçin ve **OK** düęmesine basın.
 - Bazı menülerde seçiminizi girmek için **Nümerik düęmeler** tuřuna basın.
 - Oynatma sırasında bařlık menüsüne dönmek için **BACK** tuřuna basın.

VCD menüsüne veya önizleme menüsüne erişim

VCD için PBC (Oynatım Kontrolü) varsayılan fabrika ayarı olarak etkinleřtirilmiřtir. Bir VCD yerleřtirdięinizde, içerik menüsü görüntülenir.

- 1 Bir oynatma seçeneęi seçmek için **▲▼** veya **Nümerik düęmeler** tuřuna, ardından oynatmayı bařlatmak için **OK** tuřuna basın.
 - PBC kapalıysa, menüyü atlar ve ilk bařlıktan oynatmaya bařlar.
 - Oynatma sırasında ana menüye dönmek için **BACK** tuřuna basın (sadece PBC modu açıksa kullanılabilir).
- 2 Disk içerięi önizlemesi için **DISC** düęmesine basın.
 - Menüden çıkmak için **DISC** tuřuna basın.

Düzenleme Tipini Seçin:

- Şarkı Düzeni
- Disk Aralıęı
- Şarkı Aralıęı

- 3 Bir önizleme oynatma seçeneği seçin ve **OK** düğmesine basın.

[Şarkı Düzeni]

Diskteki her parçanın ilk birkaç saniyesini oynatır.

[Disk Aralığı]

Toplam disk süresini altıya böler ve bu bölümlerin ilk birkaç saniyesini oynatır.

[Şarkı Aralığı]

Geçerli parçayı altıya böler ve bu bölümlerin ilk birkaç saniyesini oynatır. Bu seçenek durdurma modunda kullanılamaz.



İpucu

- PBC ayarını değiştirebilirsiniz (bkz 'Ayarların yapılması' > 'Tercihler' > [PBC]).

Ses çıkışının video oynatımıyla senkronize edilmesi

Video oynatımı ses çıkışından yavaşsa (sesin görüntülerle uymaması), ses çıkışını video ile uyacak şekilde geciktirebilirsiniz.

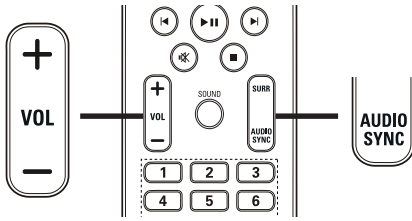

- 1 'AUDIO SYNC' görüntülenene kadar **AUDIO SYNC** tuşuna basın ve basılı tutun.
- 2 Ses çıkışının gecikme süresi ayarlamak için beş saniye içinde **VOL +/-** düğmesine basın.



Not

- Ses seviyesi kontrolü beş saniye boyunca kullanılmazsa, normal ses seviyesi kontrol işlevine devam edecektir.

Belirli bir zamana hızı atlayarak oynatma

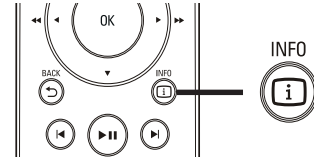

- 1 Oynatma sırasında **INFO** tuşuna basın. → Disk durum menüsü görüntülenir.
- 2 Bilgileri görüntülemek için **▲▼** tuşuna basın, ardından **OK** tuşuna basın.
 - **[TS Süre]** (başlık süresi)
 - **[B Süre]** (bölüm süresi)
 - **[Disk Süre]** (disk süresi)
 - **[Par Süresi]** (parça süresi)
- 3 Atlamak istediğiniz zamanı girmek için **Nümerik düğmeler** tuşuna ve ardından **OK** tuşuna basın.



Not

- Seçenekler disk tipine göre farklılık gösterir.

Belirli bir bölümü tekrar oynatma

- 1 Oynatma sırasında, başlatma noktası olarak ayarlamak istediğiniz yerde **REPEAT A-B** tuşuna basın.
- 2 Bitiş noktasını ayarlamak için **REPEAT A-B** tuşuna yeniden basın. → Tekrarlı oynatma başlar.
- 3 Tekrarlı oynatmayı iptal etmek için **REPEAT A-B** düğmesine tekrar basın.



Not

- Tekrar oynatım için bölüm işaretleme, sadece aynı parça/başlık içinde mümkündür.

Video oynatımını farklı kamera açılarından görüntüleme

- 1 Oynatma sırasında **INFO** tuşuna basın.
↳ Disk durum menüsü görüntülenir.
- 2 **[Açı]** seçeneğini belirleyin, ardından **▶** tuşuna basın
- 3 Bir açı seçeneği belirlemek için **Nümerik düğmeler** tuşuna basın.
↳ Oynatım, seçilen açığa göre değişir.

Not

- Sadece çok açılı sahneler içeren disklerde geçerlidir.

DivX® video oynatma

DivX video, yüksek oranda sıkıştırmaya rağmen yüksek kaliteyi koruyan dijital bir ortam formatıdır. Bu DivX® Onaylı üründe DivX video oynatabilirsiniz.

- 1 DivX video içeren bir disk veya USB takın.
- 2 **DISC** veya **USB** tuşlarına basın.
↳ Bir içerik menüsü görüntülenir.
- 3 Oynatılacak başlığı seçin ve **▶||** düğmesine basın.
- 4 Başlığı kontrol etmek için uzaktan kumandayı kullanın.

Düğme:	İşlem
AUDIO SYNC	Bir ses dili veya kanal seçer.
SUBTITLE ■	Video için altyazı dili seçer. Oynatmayı durdurur. DivX Ultra videolar için, içerik menüsünü görüntülemek amacıyla bu tuşa tekrar basın.
INFO	DivX Ultra video bilgilerini görüntüler.

Not

- Yalnızca bu Ev Sinema Sisteminin DivX kayıt koduyla kiralanmış veya satın alınmış DivX videoları oynatabilirsiniz. (bkz. 'Ayarların yapılması' > 'Genel ayarlar' > **[DivX(R) Vod Kodu]**).
- 4GB boyutuna kadar olan DivX video dosyalarını oynatabilirsiniz.
- Altyazı doğru şekilde görüntülenmezse, karakter setini değiştirin (bkz. 'Ayarların yapılması' > 'Tercihler' > **[DivX Altyazı]**).
- Bu Ev Sinema Sistemi, alt yazıda en fazla 45 karakter görüntüleyebilir.

Müzik çalma

Müzik çalma kontrolü

- 1 Bir parça oynatın.
- 2 Parçayı kontrol etmek için uzaktan kumandayı kullanın.

Düğme:	İşlem
▶ 	Kayıttan yürütmeyi başlatır, duraklatır veya sürdürür.
■	Oynatmayı durdurur.
▶	Sonraki parçaya atlar.
◀	Geçerli parçanın başına atlar. Önceki parçaya geçmek için iki kez basın.
1 2 3 4 5 6 7 8 9 0	Oynatılacak bir öge seçer.
◀◀ / ▶▶	Hızlı ileri (sağ) veya hızlı geri (sol) arama yapar. Arama hızını değiştirmek için arka arkaya basın.
REPEAT	Yineleme veya karışık oynatma modunu seçer veya kapatır.

MP3/WMA müzik çalma

MP3/WMA, yüksek oranda sıkıştırılmış ses dosyası türüdür (.mp3 veya .wma uzantılı dosyalar).

- 1 MP3/WMA müzik içeren bir disk veya USB takın.
- 2 **DISC** veya **USB** tuşlarına basın.
↳ Bir içerik menüsü görüntülenir.
- 3 Bir klasör seçin ve **OK** düğmesine basın.
- 4 Oynatılacak parçayı seçin ve **▶||** tuşuna basın.
 - Ana menüye dönmek için, bir 'Önceki' klasör seçilene kadar **↶** **BACK** veya **▲** düğmesine basın ve ardından **OK** düğmesine basın.

Not

- Çoklu oturumlarda kaydedilmiş diskler için sadece ilk oturum oynatılır.
- Bu ürün MP3PRO ses formatını desteklemez.
- MP3 parça adında (ID3) veya albüm adında özel karakterler bulunuyorsa, karakterler desteklenmediğinden bu adlar ekranda doğru görüntülenemeyebilir.
- Bazı WMA dosyaları Dijital Haklar Yönetimi ile korunur ve bu üründe oynatılamaz.
- Bu ürünün desteklenen limitini aşan klasörler/ dosyalar gösterilmez veya oynatılmaz.

İpucu

- Veri içeriğinin, klasörlerin veya dosyaların görüntülenmesini seçebilirsiniz (bkz. 'Ayarların yapılması' > 'Tercihler' > **[MP3/JPEG Görüntüleme]**).

Fotoğraf oynatma

Slayt gösterisi olarak fotoğraf oynatma

Bu ürün, JPEG fotoğrafları (.jpeg veya .jpg uzantılı dosyalar) oynatabilir.

- 1 JPEG fotoğraflar içeren bir disk veya USB takın.
- 2 **DISC** veya **USB** tuşlarına basın.
↳ Slayt gösterisi başlar (Kodak disk için) veya içerik menüsü (JPEG disk için) görüntülenir.
- 3 Oynatmak istediğiniz klasörü/albumü seçin.
 - Klasördeki/albumdeki fotoğrafların önizlemesi için **i** **INFO** tuşuna basın.

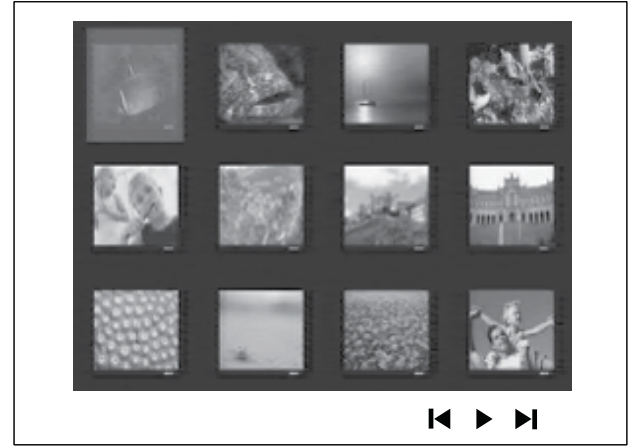

- Bir önceki veya bir sonraki ekran gösterimine gitmek için **◀ / ▶** düğmesine basın.
 - Bir fotoğraf seçmek için **Gezinme düğmeleri** tuşuna basın.
 - Sadece seçilen fotoğrafı görüntülemek için **OK** düğmesine basın.
- 4 Slayt gösterisi oynatmaya başlamak için **▶||** düğmesine basın.
 - Menüye dönmek için **↶** **BACK** tuşuna basın.

Not

- Bir diskte çok sayıda parça/fotoğraf varsa, disk içeriğinin TV'de görüntülenmesi daha uzun sürebilir.
- JPEG fotoğraf, 'exif' tipi dosya olarak kaydedilmemişse, gerçek küçük resimler ekranda görüntülenmez. Bu küçük resimler yerine 'mavi dağ' küçük resmi görüntülenir.
- Bu ürün sadece, hemen hemen tüm dijital fotoğraf makineleri tarafından kullanılan JPEG-EXIF formatına uygun görüntüleri görüntüleyebilir. Motion JPEG ve JPEG'den farklı formatlardaki fotoğrafları veya fotoğraflarla ilgili ses kliplerini görüntüleyemez.
- Bu ürünün desteklenen limitini aşan klasörler/ dosyalar gösterilmez veya oynatılmaz.

Fotoğraf oynatımı kontrolü

- 1 Fotoğraf slayt gösterisi oynatın.
- 2 Fotoğrafi kontrol etmek için uzaktan kumandayı kullanın.

Düğme:	İşlem
◀	Bir önceki fotoğrafa atlar.
▶	Bir sonraki fotoğrafa atlar.
▲	Fotoğrafi saat yönünde döndürür.
▼	Fotoğrafi saat yönünün tersine döndürür.
ZOOM	Görüntüyü yakınlaştırır veya uzaklaştırır. Yakınlaştırma modunda oynatma duraklatılır.
■	Oynatmayı durdurur.

Müzikli slayt gösterisi oynatma

Müzikli slayt gösterisi oluşturmak için MP3/ WMA müzik dosyalarını ve JPEG fotoğraf dosyalarını aynı anda oynatın. MP3/WMA ve JPEG dosyaları, aynı diskte veya USB cihazında kayıtlı olmalıdır.



- 1 MP3/ WMA müzik çalın.
- 2 Slayt gösterisini başlatmak için, fotoğraf klasörüne/albumüne gidin ve **OK** tuşuna basın.
 - ↳ Slayt gösterisi başlar ve fotoğraf klasörünün veya albümün sonuna kadar devam eder.
 - ↳ Ses, diskin sonuna kadar çalmaya devam eder.
 - Slayt gösterisi oynatımını durdurmak için ■ düğmesine basın.
 - Müzik oynatımını durdurmak için ■ düğmesine tekrar basın.

USB cihazından oynatma

Bu ürün, aşağıdaki USB cihazlarındaki MP3, WMA, DivX (Ultra) veya JPEG dosyalarını oynatır/gösterir:

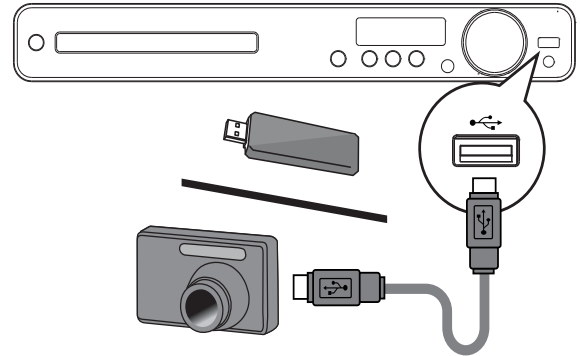
- PTP standardıyla uyumlu dijital fotoğraf makinesi
- flash sürücü
- hafıza kartı okuyucusu
- HDD (harici güç kaynağı gerekir)



- 1 Bir USB cihazını  (USB) jakına bağlayın.
- 2 **USB** tuşuna basın.
↳ Bir içerik menüsü görüntülenir.
- 3 Oynatılacak dosyayı seçin ve  tuşuna basın.
↳ Oynatma başlar.
 - Oynatımı durdurmak için  düğmesine basın veya USB cihazını çıkarın.

Not

- Cihaz USB jakına oturmuyorsa, cihazı bir USB uzatma kablosu ile bağlayın.
- Çoklu USB kart/cihaz okuyucu bağlarsanız yalnızca bir karta/cihaza erişilebilir.

Taşınabilir ortam oynatıcısından oynatma

Müzik koleksiyonunuzu üstün ses kalitesiyle dinlemek için taşınabilir ortam oynatıcınızı (örn. MP3 çalar) Ev Sinema Sistemine bağlayın.

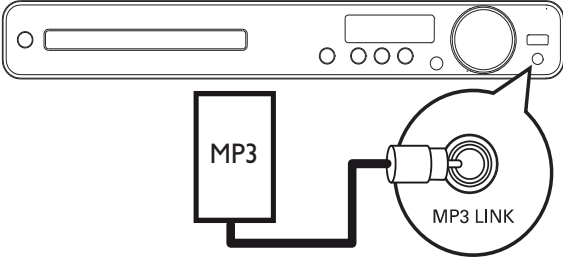

- 1 3,5 mm'lik stereo ses kablosunu (birlikte verilmez) Ev Sinema Sistemindeki **MP3 LINK** jakı ile taşınabilir ortam oynatıcınızdaki 'kulaklık' jakı arasına bağlayın.
- 2 'MP3 LINK' görüntülenene kadar **AUDIO SOURCE** tuşuna arka arkaya basın.
- 3 Taşınabilir ortam oynatıcınızda oynatımı başlatın.
 - Oynatmayı durdurmak için taşınabilir ortam oynatıcısındaki **STOP** düğmesine basın.

Not

- Kontrollü oynatma, sadece taşınabilir ortam oynatıcıda mümkündür.
- Bir başka oynatma ortamına/kaynağına geçmeden önce taşınabilir ortam oynatıcınızda oynatmayı durdurun.

Radyodan oynatma

FM antenin Ev Sinema Sistemine bağlanmış olup olmadığını kontrol edin. Değilse, birlikte verilen FM anteni **FM75 Ω** jakına bağlayın ve ucunu duvara sabitleyin.

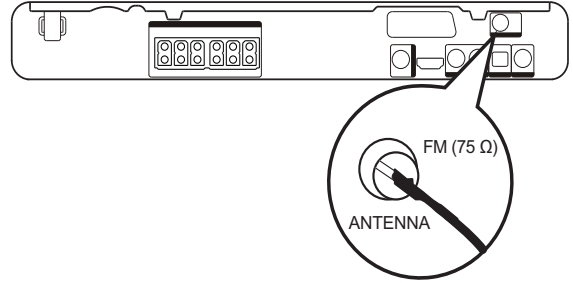



İpucu

- En iyi alım için, anteni TV veya diğer yayılım kaynaklarından uzak bir yere yerleştirin.
- Daha iyi FM stereo alımı için, harici bir FM anten (birlikte verilmez) bağlayın.

İlk kez ayarlama

Radyo modunu ilk kez kullandığınızda, radyo istasyonlarını kaydetmek için talimatları izleyin.

- 1 **RADIO** tuşuna basın.
↳ 'AUTO INSTALL ... PRESS PLAY' görüntülenir.
- 2  tuşuna basın.
↳ Bulunan tüm radyo istasyonları saklanır.
↳ Tamamlandığında, önceden ayarlı ilk radyo istasyonuna geçer.
 - Otomatik ayarlamayı durdurmak için  tuşuna basın.

Not

- Bu Ev Sinema Sistemine, maksimum 40 radyo istasyonu kaydedilebilir.
- Otomatik kaydetme etkinleştirilmediyse veya 5'ten az radyo istasyonu kaydedildiyse, radyo istasyonlarını yeniden kurmanız istenecektir.

Radyo dinleyin

- 1 **RADIO** tuşuna basın.
- 2 Radyoyu kontrol etmek için uzaktan kumandayı kullanın.

Düğme:	İşlem
◀▶	Önceden ayarlı bir radyo istasyonunu seçer.
▲▼	Radyo frekansını aşağıya/yukarıya doğru ayarlar.
■	Önceden ayarlı radyo istasyonları listesindeki bir radyo istasyonunu silmek için bu düğmeyi basılı tutun. <ul style="list-style-type: none">• Önceden ayarlanmış diğer radyo istasyonlarının hafıza numaraları aynı kalacaktır.

Not

- Eğer FM radyo istasyonu RDS (Radyo Veri Sistemi) verileri aktarıyorsa, radyo istasyonunun adı görüntülenir.

Tüm radyo istasyonlarının yeniden kurulması

- 1 **RADIO** tuşuna basın.
- 2 **PROGRAM** düğmesini 5 saniyeden uzun süre boyunca basılı tutun.
 - ↳ Önceden saklanan tüm radyo istasyonları değiştirilir.

Not

- Stereo sinyal algılanamazsa veya radyo kurulumu sırasında 5'ten az istasyon bulunursa, radyo anten bağlantısını kontrol edin.

Radyo istasyonlarını tek tek arayarak kaydetmek

- 1 **RADIO** tuşuna basın.
- 2 ◀◀ / ▶▶ tuşuna basın.
 - ↳ Bu, bir radyo istasyonu bulunana kadar aramayı sürdürür:
- 3 İsteddiğiniz radyo istasyonuna ulaşana kadar adım 2'yi tekrarlayın.
 - Radyo frekansının ince ayarını yapmak için ▲ / ▼ düğmesine basın.
- 4 **PROGRAM** tuşuna basın.
 - ↳ Önceden ayarlı radyo istasyonunun numarası yanıp söner.
 - ↳ Yukarıdaki adımdan sonra 20 saniye süreyle herhangi bir işlem yapılmazsa, önayar modundan çıkar.
- 5 Saklamak istediğiniz önceden ayarlı numarayı seçmek için ◀/▶ tuşlarına (veya **Nümerik düğmeler** tuşuna) basın.
- 6 Onaylamak için **PROGRAM** tuşuna basın.

6 Gelişmiş özellikler

MP3 ses dosyaları oluşturun

Bu Ev Sinema Sistemini kullanarak, ses CD'lerinizi MP3 ses dosyalarına dönüştürebilirsiniz. Oluşturulan MP3 ses dosyaları USB cihazınızda saklanır.

Seçenek	Açıklama
[Hız]	Dosyaya yazma hızını seçer. Hız ayarı olarak [Normal] seçilirse, MP3 dosyası oluşturulurken müzik dinlenebilir.
[Bitrate]	Kalite seviyesini seçer. Daha yüksek bit hızı daha iyi ses kalitesi sağlarken, dosya boyutu da daha büyük olur. Varsayılan ayar [128kbps] seçeneğidir.

MP3 OLUŞTUR			
Seçenekler		Parça	
hız	Normal	<input type="radio"/> Parça01	04:14
Bitrate	128kbps	<input type="radio"/> Parça02	04:17
ÖZET		<input type="radio"/> Parça03	03:58
		<input type="radio"/> Parça04	04:51
		<input type="radio"/> Parça05	03:53
		<input type="radio"/> Parça06	04:09
		<input type="radio"/> Parça07	04:38
Şarkı seç	0		
süre	00:00		
başlat	Çıkış	Tümünü Seç	T şçm kaldır

- 1 Bir ses CD'si (CDDA/HDCD) takın.
- 2 USB cihazını, Ev Sinema Sistemindeki  (USB) jakına bağlayın.
- 3 Disk oynatımı sırasında **CREATE MP3** tuşuna basın.
- 4 **[Seçenekler]** panelindeki dönüşüm seçeneklerini seçin, ardından **OK** tuşuna basın.

- 5 **[PARÇA]** paneline ulaşma için **▶** tuşuna basın.
- 6 Şarkıyı seçin ve ardından **OK** tuşuna basın.
 - Başka bir parça seçmek için, 6 numaralı adımı tekrarlayın.
 - Tüm parçaları seçmek için, menüde **[Tümünü Seç]** seçeneğini seçin ve **OK** tuşuna basın.
 - Tüm parçaların seçimini kaldırmak için, menüde **[T şçm kaldır]** seçeneğini seçin ve **OK** tuşuna basın.
- 7 Dönüşüm için menüden **[Başlat]** öğesini seçin ve ardından **OK** tuşuna basın.
 - ↳ İşlem tamamlandıktan sonra, tüm yeni MP3 dosyalarını kaydetmek için USB cihazında yeni bir klasör oluşturulur.
 - Menüden çıkmak için, **[Çık]** seçeneğini seçin ve **OK** tuşuna basın.

Not

- Dönüştürme sırasında hiçbir tuşa basmayın.
- DTS CD'ler ve kopya korumalı CD'ler dönüştürülemez.
- Yazma korumalı veya şifre korumalı USB cihazları, MP3 dosyalarını depolamak için kullanılamaz.

7 Ses ayarlama

Ses düzeyi kontrolü

- 1 Ses düzeyini arttırmak veya azaltmak için **VOL +/-** düğmesine basın.
 - Sesi kapatmak için **MUTE** düğmesine basın.
 - Ses seviyesini geri yüklemek için tekrar **MUTE** düğmesine veya **VOL +** düğmesine basın.

Surround ses seçimi

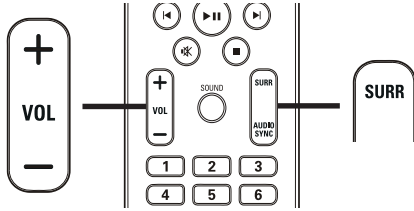

- 1 Diskte mevcut olan en iyi surround çıkışı seçmek için **SURR** tuşuna arka arkaya basın.

Seçenek	Açıklama
5 CH STEREO	Ses çıkışını orta ve arka hoparlörlere vererek stereo kanalların çıkışını güçlendirir. Parti müziği için ideal
MULTI-CHANNEL/DPLII	Çok kanallı surround çıkışı: DTS (Dijital Sinema Sistemleri), Dolby Digital ve Dolby Pro Logic II.
STEREO	Öndeki iki hoparlörden stereo ses çıkışı.

Önceden ayarlı bir ses seçimi

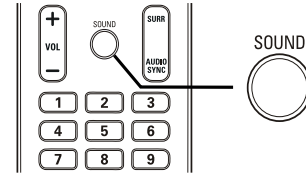





- 1 Oynattığınız video veya müziğe en çok uyan ses efektini seçmek için **SOUND** düğmesine arka arkaya basın.

Video/Müzik	Açıklama
ACTION / ROCK	Film efektlerini canlandırmak ve atmosferi oluşturmak için gelişmiş düşük ve yüksek frekans aralığı. Aksiyon filmleri ve rock/pop müzik için ideal.
CONCERT/ CLASSIC	Temiz ses modu. Klasik müzik dinlemek ve canlı konser disklerini izlemek için idealdir.
DRAMA / JAZZ	Net orta ve yüksek frekans aralığı. Müzisyen sanki hemen yanınızdaymış gibi bir canlı kulüp atmosferi oluşturur. Caz müzik dinlemek ve film izlemek için mükemmeldir.
SPORTS	Temiz insan sesi ve canlı spor karşılaşması atmosferi için dengeli orta frekans aralığı ve surround efektler. Ayrıca video oyunları için idealdir.
NIGHT	Geceleri film seyretmek veya arka planda müzik çalmak için dinamik olarak kontrol edilen ses modu.

8 Ayarları yapma

Birçok ayarı kendi tercihlerinize göre özelleştirebilirsiniz. Ayarlar menülerinde gezinmek için aşağıdaki talimatlara başvurun.





Simge	Seçenekler
	[Genel Ayarlar]
	[Ses Ayarı]
	[Video Ayarı]
	[Tercihler]

Not

- Ayar seçeneğinin soluk görünmesi, bu ayarın geçerli durumda değiştirilemeyeceği anlamına gelir.

Genel ayarlar

Genel Ayar	
EasyLink Ayarları	
Disk Kilidi	
Ekran Kararması	
Ekran Dili	
Ekran Koruması	
Zamanlayıcı	
DivX(R) Vod Kodu	

-  **SETUP** tuşuna basın.
↳ [Genel Ayarlar] menüsü görüntülenir.
-  tuşuna basın.
- Bir seçim yapın ve **OK** tuşuna basın.
- Bir ayar seçin ve **OK** tuşuna basın.
 - Önceki menüye dönmek için  **BACK** tuşuna basın.
 - Menüden çıkmak için  **SETUP** tuşuna basın.

Not

- Yukarıdaki seçeneklerin açıklamaları için bkz. ilerideki sayfalar.

[EasyLink Ayarları]

Bu Ev Sinema Sistemi HDMI CEC uyumlu TV'ye/cihazlara bağlıysa, bağlı tüm cihazlar aşağıdaki komutlara aynı anda yanıt verebilir:

Seçenek	Açıklama
[EasyLink]	Tüm EasyLink özelliklerini kapatır veya açar. Bu özelliği devre dışı bırakmak için, [Kapalı] seçeneğini seçin.
[Tek Tuşla Oynatma]	PLAY tuşuna bastığınızda, TV ve Ev Sinema Sistemi açılır. Ev Sinema Sisteminde disk varsa, disk oynatımı başlar. Bu özelliği devre dışı bırakmak için, [Kapalı] seçeneğini seçin.

Seçenek	Açıklama
[Tek Tuşla Bekleme]	En az üç saniye süreyle STANDBY düğmesini basılı tuttuğunuzda, Ev Sinema Sistemi ve tüm HDMI CEC cihazları aynı anda bekleme moduna geçer. Bu özelliği devre dışı bırakmak için, [Kapalı] seçeneğini seçin.
[Sistem Ses Kontrolü]	Bağlı cihazlardan yönlendirilen ses oynatılırken bu Ev Sinema Sistemi, karşılık gelen ses kaynağına otomatik olarak geçer. Bu özelliği etkin hale getirmek için, [Açık] seçeneğini seçin. Ardından, bağlı tüm cihazları taramak ve eşleştirmek için [Ses Girişi Eşleme] seçeneğini seçin.
[Ses Girişi Eşleme]	Ses girişini doğru şekilde eşleştirdiğinizde, bu Ev Sinema Sistemi, oynatılan cihazdan gelen sesi çalacak şekilde otomatik olarak değişir.

Not

- EasyLink kontrollerini kullanmaya başlamadan önce TV'nizdeki/cihazlarındaki HDMI CEC işlemlerini açmanız gerekir. Daha fazla bilgi almak için bkz. TV'nizin/cihazlarınızın kullanım kılavuzu.
- Philips, tüm HDMI CEC uyumlu cihazlarla %100 uyumlu çalışabileceğine dair garanti vermez.

[Disk Kilidi]

Belirli diskler için oynatma kısıtlaması ayarlar. Başlamadan önce, diski disk bölmesine yerleştirin (maksimum 40 disk kilitlenebilir).

- **[Kilitle]** – Geçerli diske erişimi kısıtlar. Etkin hale getirildiğinde, diskin kilidinin açılması ve oynatılması için şifre gereklidir.
- **[Kilidi Aç]** – Tüm diskleri oynatır.

İpucu

- Şifreyi ayarlayabilir veya değiştirebilirsiniz (bkz 'Ayarların yapılması' > 'Tercihler' > **[Şifre]**).

[Ekran Kararması]

Ev Sinema Sistemindeki görüntü panelinin parlaklığını değiştirir.

- **[%100]** – Normal parlaklık.
- **[%70]** – Orta parlaklık.
- **[%40]** – En düşük parlaklık.

[Ekran Dili]

Varsayılan ekran menü dilini seçer.

[Ekran Koruması]

Ekran koruyucu modunu açar veya kapatır. TV ekranını, uzun süre hareketsiz bir görüntüye maruz kalması nedeniyle oluşabilecek hasardan korumaya yardımcı olur.

- **[Açık]** – Ekran koruyucuyu, 5 dakika boyunca herhangi bir işlem yapılmadığında devreye girmek üzere ayarlar (örneğin, duraklatma veya durdurma modunda).
- **[Kapalı]** – Ekran koruyucu modunu devre dışı bırakır.

[Zamanlayıcı]

Belirli bir süre sonunda otomatik olarak bekleme moduna geçer.

- **[15 Dak]**, **[30 Dak]**, **[45 Dak]**, **[60 Dak]** – Ev Sinema Sistemi bekletme moduna geçmeden önce geri sayım süresini seçer.
- **[Kapalı]** – Uyku zamanlayıcısı modunu devre dışı bırakır.

[DivX(R) Vod Kodu]



DivX® kayıt kodunu görüntüler.

İpucu

- www.divx.com/vod adresinden video kiralar veya satın alırken bu Ev Sinema Sisteminin DivX kayıt kodunu girin. DivX® VOD (Video On Demand) servisi ile kiralanan veya satın alınan DivX videolar, sadece kayıtlı oldukları cihazda oynatılabilir.

Ses ayarları

Ses Ayarı	
Hoparlör Sesi	
Hopar.Lr Geckt	
HDMI Ses	
CD Örnekleme	
Ses Senk	

- 1  **SETUP** tuşuna basın.
↳ **[Genel Ayarlar]** menüsü görüntülenir.
- 2 **[Ses Ayarı]** ögesini seçmek için ▼ düğmesine basın ve ardından ► düğmesine basın.
- 3 Bir seçim yapın ve **OK** tuşuna basın.
- 4 Bir ayar seçin ve **OK** tuşuna basın.
 - Önceki menüye dönmek için ↶ **BACK** tuşuna basın.
 - Menüden çıkmak için  **SETUP** tuşuna basın.

Not

- Yukarıdaki seçeneklerin açıklamaları için bkz. ilerideki sayfalar.

[Hoparlör Sesi]

İdeal ses dengesini elde etmek için her bir hoparlörün ses seviyesini ayarlar.

- 1) Başlatmak için, **OK** düğmesine basın.
- 2) Ses seviyesini ayarlamak için menüde hoparlörü seçin, ardından ◀▶ düğmesine basın.
- 3) Ayarı onaylamak ve çıkmak için **OK** düğmesine basın.

Not

- Ayarladığınız hoparlörden test sesi verilir.

[Hopar.Lr Geckt]

Orta veya arka hoparlörler dinleme konumuna ön hoparlörlerden daha yakın yerleştirildiyse bu hoparlörler için gecikme süresi ayarlar;böylece tüm hoparlörlerden gelen sesler dinleme konumuna aynı anda ulaşır.

- 1) Başlatmak için, **OK** düğmesine basın.
- 2) Menüde bir hoparlör seçin, ardından gecikme süresini ayarlamak için ◀▶ düğmesine basın.
- 3) Ayarı onaylamak ve çıkmak için **OK** düğmesine basın.

Not

- Hoparlör ve dinleme konumu arasındaki her 30 cm mesafe için 1 msn gecikme süresi ayarlayın.

[HDMI Ses]

Bu Ev Sinema Sistemini ve televizyonu bir HDMI kablosu ile bağladığınızda HDMI ses ayarını seçer.

- **[Açık]** –TV ve bu hoparlör sistemi aracılığıyla ses çıkışına olanak sağlar. Disk üzerindeki ses formatı desteklenmiyorsa, iki kanallı ses (doğrusal PCM) ayarına geçecektir.
- **[Kapalı]** – Televizyondan ses çıkışını devre dışı bırakır. Ses çıkışı, sadece hoparlör sisteminden verilir.

[CD Örnekleme]

Daha iyi bir ses kalitesi için müzik CD'sini, ileri dijital sinyal işleme yöntemleri kullanılarak daha üst bir örnekleme hızına dönüştürür.

- **[Kapalı]** – CD üst örneklemesini devre dışı bırakır.
- **[88.2kHz (X2)]** – CD örnekleme hızını orijinalin iki katına çıkarır.

Not

- CD üst örnekleme sadece stereo modunda kullanılabilir.

[Ses Senk]

Bir video diskini oynattığınızda, ses çıkışı için varsayılan gecikme süresini ayarlar.

- 1) Başlatmak için, **OK** düğmesine basın.
- 2) Gecikme süresini ayarlamak için menüde hoparlör gecikmesini seçin, ardından ◀▶ düğmesine basın.
- 3) Ayarı onaylamak ve çıkmak için **OK** düğmesine basın.

Video ayarları

Video Ayarı	
TV Sistemi	
TV Ekranı	
Ekran Sığdırma	
Görüntü Ayarı	
HDMI Kurulumu	
Açıklama Alty.	

- 1 **SETUP** tuşuna basın.
↳ **[Genel Ayarlar]** menüsü görüntülenir.
- 2 **[Video Ayarı]** seçimini yapmak için ▼ düğmesine basın ve ardından ▶ düğmesine basın.
- 3 Bir seçim yapın ve **OK** tuşuna basın.
- 4 Bir ayar seçin ve **OK** tuşuna basın.
 - Önceki menüye dönmek için ↶ **BACK** tuşuna basın.
 - Menüden çıkmak için **SETUP** tuşuna basın.

Not

- Yukarıdaki seçeneklerin açıklamaları için bkz. ilerideki sayfalar.

[TV Sistemi]

Video düzgün görüntülenmezse bu ayarı değiştirir. Bu ayar, varsayılan olarak ülkenizdeki en yaygın ayarlara ayar.

- **[PAL]** – PAL sistemli TV için.
- **[NTSC]** – NTSC sistemli TV için.
- **[Multi]** - Hem PAL hem de NTSC sistemleriyle uyumlu TV içindir.

[TV Ekranı]

Aşağıdaki ekran formatlarından birini seçer:



4:3 Panoramik (PS) 4:3 Sinemaskop (LB) 16:9 Geniş Ekran

- **[4:3 Panoramik]** – 4:3 ekran TV için: her iki yanından kırılmış tam yükseklikte ekran.
- **[4:3 Sinemaskop]** – 4:3 ekran TV için: üstte ve altta siyah boşluklar bulunan geniş ekran.
- **[16:9 Geniş Ekran]** – Geniş ekran TV için: çerçeve oranı 16:9.

[Ekran Sığdırma]

Diski tam ekran modunda izleyebilmeniz için görüntü formatını TV ekranına sığdırır.

- **[Seç]** – Tam ekran formatının farklı türlerini gösterir; TV ekranına en uygun en iyi görüntü formatını seçmek için **OK** düğmesine basın.
- **[Kapalı]** – Normal ekran görünümüne döner.

[Görüntü Ayarı]

Önceden tanımlı bir fotoğraf renk ayarı grubu seçer veya kişisel ayarınızı özelleştirir.

- **[Standart]** – Orijinal renk ayarı.
- **[Parlak]** – Canlı renk ayarı.
- **[Yumuşak]** – Sıcak renk ayarı.
- **[Kisisel]** – Renk ayarını özelleştirir. Parlaklık, kontrast, netlik/ton ve renk doygunluğu seviyesini ayarlayın ve ardından **OK** düğmesine basın.

[HDMI Kurulumu]

Bu Ev Sinema Sistemini ve televizyonu bir HDMI kablosu ile bađladığınızda, HDMI video ayarını seçer.

- **[Geniş Ekran Formt.]** – Disk oynatımı için geniş ekran formatını tanımlar.

Seçenek	Açıklama
[Süper Geniş]	Ekranın ortası, kenarlara göre daha az uzatılır. Sadece 720p ve üzeri video çözünürlük ayarlarında geçerlidir.
[4:3 Dik Kutu]	Görüntü uzatılmaz. Ekranın her iki tarafında siyah boşluklar görüntülenir.
[Kapalı]	Görüntü, disk formatına göre görüntülenir.

Not

- Bu özellik sadece **[TV Ekranı]** ayarını **[16:9 Geniş Ekran]** olarak belirlediğinizde kullanılabilir.

- **[HDMI Video]** – TV'nizin görüntüleme özelliđiyle uyumlu bir HDMI video çıkış çözünürlüđü seçer.

Seçenek	Açıklama
[Oto]	Desteklenen en iyi video çözünürlüđünü otomatik olarak algılar ve seçer.
[480i], [576i], [480p], [576p], [720p], [1080i], [1080p]	TV tarafından en iyi desteklenen video çözünürlüđünü seçer. Daha fazla bilgi için bkz. TV'nin kullanım kılavuzu.

Not

- Ayar TV'nizle uyumlu deđilse, boş ekran görüntülenir. Otomatik kurtarma için 15 saniye bekleyin veya ařađıdaki adımları izleyerek varsayılan moda geçin: 1) **▲** düđmesine basın. 2) **◀** düđmesine basın. 3) **ZOOM** düđmesine basın.

[Altyazı Kapandı]

Altyazı ekranını açar veya kapatır.

- **[Açık]** – Ses efektlerini altyazıda gösterir. Sadece, İşitme Engelliler için Altyazı bilgisi bulunan diskler için ve TV bu özelliđi destekliyorsa kullanılabilir.
- **[Kapalı]** – İşitme engelliler için altyazıyı devre dıřı bırakır.

Tercihler

Not

- **[Tercihler]** seçeneđine erişebilmek için önce diski durdurun.

Tercihler	
Ses	
Altyazı	
Disk Menü	
Ebeveyn	
PBC	
MP3/JPEG Görüntüleme	
Şifre	
DivX Altyazı	▼

- 1 **SETUP** tuřuna basın.
↳ **[Genel Ayarlar]** menüsü görüntülenir.
- 2 **[Tercihler]** öđesini seçmek için ▼ düđmesine basın ve ardından ► düđmesine basın.

3 Bir seçim yapın ve **OK** tuşuna basın.

- 4 Bir ayar seçin ve **OK** tuşuna basın.
- Önceki menüye dönmek için **↩** **BACK** tuşuna basın.
 - Menüden çıkmak için **⏏** **SETUP** tuşuna basın.

Not

- Yukarıdaki seçeneklerin açıklamaları için bkz. ilerideki sayfalar.

[Ses]

Disk oynatımı için varsayılan ses dilini seçer.

[Altyazı]

Disk oynatımı için varsayılan altyazı dilini seçer.

[Disk Menü]

Disk menüsünün dilini seçer.

Not

- Ayarladığınız dil diskte yoksa, disk kendi varsayılan dilini kullanır.
- Bazı disklerde altyazı/konuşma dili sadece disk menüsü kullanılarak değiştirilebilir.
- Menüde listelenmeyen dilleri seçmek için **[Diğerleri]** seçeneğini seçin. Ardından bu kullanım kılavuzunun arkasındaki Dil Kodu listesini kontrol edin ve ilgili 4 haneli dil kodunu girin.

[Ebeveyn]

Çocuklar için uygun olmayan disklerle erişimi kısıtlar. Bu tür diskler derecelendirme ile kaydedilmelidir.

- 1) **OK** düğmesine basın.
- 2) Bir derecelendirme seviyesi seçin ve **OK** düğmesine basın.
- 3) Şifreyi girmek için **Nümerik düğmeler** tuşuna basın.

Not

- **[Ebeveyn]** seçeneğinde ayarlanan seviyenin üzerinde derecelendirilmiş disklerin oynatımı için şifre gerekir.
- Derecelendirmeler ülkeye bağlıdır. Tüm disklerin oynatılmasına izin vermek için **'8'** seçeneğini seçin.
- Bazı diskler, üzerlerinde dereceler belirtiliyor olsa bile derecelendirme ile kaydedilmemiş olabilir. Bu fonksiyon, bu tür diskler için etkili değildir.

İpucu

- Şifreyi ayarlayabilir ve değiştirebilirsiniz (bkz. 'Tercihler' > **[Şifre]**).

[PBC]

PBC (oynatım kontrolü) özelliğine sahip VCD/SVCD disklerin içerik menüsünü açar veya kapatır.

- **[Açık]** – Oynatma için bir disk yüklediğinizde dizin menüsünü görüntüler.
- **[Kapalı]** – Menüye atlar ve ilk başlıktan oynatmaya başlar.

[MP3/JPEG Görüntüleme]

Klasörleri veya tüm dosyaları gösterir.

- **[Klasörleri Görüntüle]** – MP3/WMA dosyalarının bulunduğu klasörleri gösterir.
- **[Dosyaları Görüntüle]** – Tüm dosyaları gösterir.

[Şifre]

Kilitli disklerin ve gösterimi kısıtlanmış DVD'lerin şifresini ayarlar ve değiştirir.

Şifre Değiştir	
Eski Şifre	<input type="password"/>
Yeni Şifre	<input type="password"/>
Şifreyi Onayla	<input type="password"/>
Tamam	

- 1) '136900' veya son ayarlanan şifreyi **[Eski Şifre]** alanına girmek için **Nümerik düğmeler** tuşuna basın.
- 2) Yeni şifreyi **[Yeni Şifre]** alanına girin.
- 3) Yeni şifreyi **[Şifreyi Onayla]** alanına tekrar girin.
- 4) Menüden çıkmak için **OK** tuşuna basın.

Not

- Şifreyi unutursanız, yeni bir şifre oluşturmadan önce '136900' girin.

[DivX Altyazı]

DivX altyazısını destekleyen bir karakter seti seçer.

[Standard]	İngilizce, İrlandaca, Danca, Estonyaca, Fince, Fransızca, Almanca, İtalyanca, Portekizce, Lüksemburgca, Norveççe (Bokmål ve Nynorsk), İspanyolca, İsveççe, Türkçe
[Sent. Eur.]	Lehçe, Çekçe, Slovakça, Arnavutça, Macarca, Slovence, Hırvatça, Sırpça (Latin alfabesi), Rumence
[Kiril]	Belarusça, Ukraynaca, Makedonca, Rusça, Sırpça
[Yunanca]	Yunanca
[İbranice]	İbranice
[Çince]	Basitleştirilmiş Çince
[Korece]	Kore Dili

Not

- Altyazı dosyası ile film dosyasının adlarının tamamen aynı olduğundan emin olun. Örneğin, film dosyasının adı 'Movie.avi' ise, altyazı dosyasının adını 'Movie.sub' veya 'Movie.srt' yapmalısınız.

[Sürüm Blg]

Bu Ev Sinema Sisteminin yazılım sürümünü gösterir.

İpucu

- Bu bilgi, Philips web sitesinde indirebileceğiniz ve bu Ev Sinema Sistemine kurabileceğiniz daha yeni bir yazılım sürümü olup olmadığını öğrenmek istediğinizde gereklidir.

[Varsayılan]

[Disk Kilidi], **[Şifre]** ve **[Ebeveyn]** ayarları hariç, bu Ev Sinema Sisteminin tüm ayarlarını varsayılan fabrika ayarlarına sıfırlar.

9 Ek Bilgiler

Yazılım güncelleme

Güncellemeleri kontrol etmek için, bu Ev Sineması Sistemindeki yazılım sürümünü Philips web sitesinde bulunan en güncel yazılım sürümü ile (varsa) karşılaştırın.

Tercihler	
Disk Menü ▲	
Ebeveyn	
PBC	
MP3/JPEG Görüntüleme	
Şifre	
DivX Altyazı	
Sürüm Blg	
Varsayılan	

- 1 **SETUP** tuşuna basın.
- 2 **[Tercihler] > [Sürüm Blg]** seçeneğini seçin ve **OK** tuşuna basın.
- 3 Sürüm numarasını yazın ve menüden çıkmak için **SETUP** düğmesine basın.
- 4 Bu Ev Sinema Sisteminde kullanılabilen en yeni yazılım sürümünü kontrol etmek için www.philips.com/support adresine gidin.
- 5 En yeni yazılım sürümü bu Ev Sinema Sistemindeki yazılım sürümünden daha yüksekse, yazılımı yükleyin ve bir CD-R'de veya USB flash sürücüde saklayın.
- 6 CD-R'yi veya USB flash sürücüyü bu Ev Sinema Sistemine yerleştirin.
- 7 **DISC** veya **USB** düğmesine basın ve güncelleme işlemini onaylamak için TV'de gösterilen talimatları izleyin.
↳ Yazılım güncellemesi tamamlandığında, Ev Sinema Sistemi otomatik olarak bekleme moduna geçer.

Not

- Yazılım güncellemesi yapılırken CD-R veya USB'yi çıkarmayın.

- 8 Sistemi yeniden başlatmak için güç kablosunu çıkarın ve birkaç saniye sonra tekrar bağlayın.

Bakım

Dikkat

- Benzin, tiner gibi solventler, ticari temizlik maddeleri veya diskler için kullanılan antistatik spreyler kullanmayın.

Disklerin temizlenmesi

Diski temizlemek için mikro fiber temizlik bezi kullanın ve diski ortadan kenarlara doğru çizgisel bir hareketle silin.

Ana ünite ekranının temizlenmesi

Ekran yüzeyini mikro fiber temizlik bezi ile silin.

10 Özellikler



Not

- Teknik özellikler ve tasarım üzerinde önceden haber vermeden değişiklik yapılabilir

Oynatma ortamı

- DVD-Video, DVD+R/+RW, DVD-R/-RW, DVD+R DL, CD-R/CD-RW, Ses CD'si, Video CD/SVCD, Fotoğraf CD'si, MP3-CD, WMA-CD, DivX-CD, USB flash sürücü

Amplifikatör

- Toplam çıkış gücü:
 - Ev Sineması modu: 1000 W (6 x 167)
- Frekans tepkisi: 40 Hz ~ 20 kHz
- Sinyal parazit oranı: > 60 dB (A ağırlıklı)
- Giriş hassasiyeti:
 - AUX: 400 mV
 - SCART TO TV: 250 mV
 - MP3 LINK: 250 mV

Disk

- Lazer Tipi: Yarı iletken
- Disk çapı: 12cm / 8cm
- Video kod çözme: MPEG1/ MPEG2 / DivX / DivX Ultra
- Video DAC: 12 bit, 108 MHz
- Sinyal sistemi: PAL / NTSC
- Video S/P: 56 dB
- Ses DAC: 24 bit / 96 kHz
- Frekans tepkisi:
 - 4 Hz - 20 kHz (44,1 kHz)
 - 4 Hz - 22 kHz (48 kHz)
 - 4 Hz - 44 kHz (96 kHz)
- PCM: IEC 60958
- Dolby Digital: IEC 60958, IEC 61937
- DTS: IEC 60958, IEC 61937

Radyo

- Ayarlama aralığı: FM 87.5-108 MHz (50 kHz)
- 26 dB sessizleştirme hassasiyeti: FM 22 dBf
- IF reddetme oranı: FM 60 dB
- Sinyal - parazit oranı: FM 50 dB
- Harmonik bozulma: FM %3
- Frekans tepkisi: FM 180 Hz~10 kHz / ±6dB
- Stereo bölme: FM 26 dB (1 kHz)
- Stereo Eşiği: FM 29 dB

USB

- Uyumluluk: Hi-Speed USB (2.0)
- Destek sınıfı: UMS (USB Yığın Depolama Sınıfı)
- Dosya sistemi: FAT12, FAT16, FAT32

Ana Ünite

- Güç kaynağı: 220-240 V; ~50 Hz
- Güç tüketimi: 180 W
- Beklemede güç tüketimi: < 1 W
- Boyutlar (GxYxD): 360 x 57 x 331 (mm)
- Ağırlık: 3,01 kg

Hoparlörler

- Sistem: her ürün serisine uyumlu uydu
- Hoparlör empedansı: 4 ohm (orta), 4 ohm (Ön/Arka)
- Hoparlör sürücüleri:
 - Orta/Ön/Arka: 3 inç tam seri
- Frekans tepkisi: 150 Hz ~ 20 kHz
- Boyutlar (GxYxD):
 - Orta: 244 x 103 x 74 (mm)
 - Ön/Arka: 262 x 1199 x 264 (mm)
- Ağırlık:
 - Orta: 0,79 kg
 - Ön: 3,45 kg
 - Arka: 3,38 kg

Subwoofer

- Empedans: 4 ohm
- Hoparlör sürücüleri: 165 mm (6,5 inç) woofer
- Frekans tepkisi: 40 Hz ~ 150 Hz
- Boyutlar (GxYxD): 163 x 363 x 369 (mm)
- Ağırlık: 4,7 kg

Lazer özellikleri

- Tip: Yarı iletken lazer GaAlAs (CD)
- Dalga boyu: 645 - 665 nm (DVD), 770 - 800 nm (CD)
- Çıkış gücü: 10 mW (DVD), 7 mW (VCD/CD)
- Işın yayılımı: 60 derece.

11 Sorun Giderme



Uyarı

- Elektrik çarpması riski. Bu ürünün muhafazasını kesinlikle çıkarmayın.

Garantinin geçerliliğini korumak için ürünü kendi olanaklarınızla onarmaya çalışmayın.

Bu ürünü kullanırken sorunla karşılaşırsanız, servis talep etmeden önce aşağıdaki noktaları kontrol edin. Sorun çözülemezse, www.philips.com/welcome adresinden ürününüzü kaydedin ve destek alın.

Philips ile iletişim kurduğunuzda, ürününüzün seri ve model numaraları istenecektir. Model numarası ve seri numarası ürününüzün arkasında veya altındadır. Numaraları buraya yazın:

Model No. _____

Seri No. _____

Ana ünite

Üründeki tuşlar çalışmıyor.

- Ürünün elektrik bağlantısını birkaç dakika için kesin, ardından fişi tekrar prize takın.

Resim

Görüntü yok.

- Doğru video giriş kanalını seçmek için TV kullanım kılavuzuna başvurun. DVD ekranını görene kadar TV kanalını değiştirin.
- **DISC** tuşuna basın.
- **[TV Sistemi]** ayarını değiştirdiyse, varsayılan moda geri değiştirin: 1) Disk bölmesini açmak için ▲ düğmesine basın. 2) ◀ düğmesine basın. 3) **SUBTITLE** düğmesine basın.

HDMI bağlantısında görüntü yok.

- HDMI kablosunun arızalı olup olmadığını kontrol edin. Yeni bir HDMI kablosu takın.
- HDMI video çözünürlüğünü değiştirdiğinizde bu durum ortaya çıkarsa, varsayılan moda geçmeniz gerekir: 1) ▲ düğmesine basın. 2) ◀ düğmesine basın. 3) **ZOOM** düğmesine basın.

Ses

Ses yok.

- Ses kablolarının bağlandığından emin olun ve oynatmak istediğiniz cihazı seçmek için doğru giriş kaynağını (örneğin, **AUDIO SOURCE,USB**) seçin.

HDMI bağlantısında ses yok.

- Bağlı cihaz HDCP uyumlu değilse veya sadece DVI uyumluysa, sesi HDMI bağlantısından aktaramazsınız. Bir analog veya dijital ses bağlantısı kullanın.
- **[HDMI Ses]** ayarının açık olduğundan emin olun.

TV programında ses yok.

- Ses kablosunu, Ev Sinema Sistemindeki AUDIO girişinden TV'nizdeki AUDIO çıkışına bağlayın. Ardından, ilgili ses giriş kaynağını seçmek için **AUDIO SOURCE** düğmesine arka arkaya basın.

Hoparlörlerden surround ses etkisi gelmiyor.

- Doğru surround ses ayarını seçmek için **SURR** düğmesine basın.
- Ev Sinema Sistemi DTS oynatımını destekliyorsa, başka bir şarkı seçmek için **AUDIO SYNC** düğmesine basın.
- Oynatmakta olduğunuz kaynağın surround ses özelliğine (Dolby Digital vs.) sahip olduğundan emin olun. Bağlanan cihaz HDCP uyumlu değilse veya sadece DVI uyumluysa, ses HDMI bağlantısından aktarılamaz. Bir analog veya dijital ses bağlantısı yapın.

Oynat

DivX video dosyaları oynatılmıyor.

- DivX dosyasının, DivX kodlayıcı ile 'Ev Sineması Profili'ne uygun şekilde kodlanmış olduğundan emin olun.
- DivX video dosyasının tam olduğundan emin olun.

Ekranın en-boy oranı, TV ekran ayarı ile hizalı değil.

- En-boy oranı, disk üzerinde sabittir.

DivX altyazıları düzgün görüntülenmiyor.

- Altyazı dosyası adının, film dosyası adıyla aynı olduğundan emin olun.
- Doğru karakter setini seçin: 1) **SETUP** tuşuna basın. 2) **[Tercihler]** öğesini seçin, ardından **▶** tuşuna basın. 3) **[DivX Altyazı]** öğesini seçin, ardından **OK** tuşuna basın. 4) Altyazıyı destekleyen bir karakter seti seçin.

USB flash sürücünün içeriği okunamıyor.

- USB flash sürücü formatı bu Ev Sinema Sistemiyle uyumlu değil.
- Sürücü, bu ünite tarafından desteklenmeyen farklı bir dosya sistemi (örn. NTFS) ile biçimlendirilmiş.
- Desteklenen maksimum bellek boyutu 160GB'tır.

12 Sözlük

D

DivX Video

DivX®, DivX, Inc tarafından oluşturulan bir dijital video formatıdır. Bu, DivX video oynatan resmi DivX Certified cihazdır. Daha fazla bilgi ve dosyalarınızı DivX videoya dönüştürmekte kullanacağınız yazılım araçları için www.divx.com adresini ziyaret edin.

DivX Video-On-Demand (İstek Üzerine Video)

Bu DivX Certified ® cihazın DivX Video-on-demand (VOD) (İstek üzerine video) içeriği oynatabilmesi için kaydedilmesi gerekir. Kayıt kodu üretmek için, cihaz ayar menüsündeki DivX VOD bölümüne gidin. Kayıt işlemini tamamlamak ve DivX video hakkında daha fazla bilgi almak için bu kodla vod.divx.com adresine gidin.

Dolby Digital

Dolby Laboratories tarafından geliştirilen ve altı adede (ön sol ve sağ, surround sol ve sağ, orta ve subwoofer) kadar dijital ses kanalı bulunduran bir surround ses sistemidir.

H

HDCP

Yüksek Bant Genişliğine Sahip Dijital İçerik Koruması. Dijital içeriğin farklı aygıtlar arasında güvenli iletimini sağlayan bir özelliktir (yetkisiz kopyalamayı önlemek amacıyla kullanılır).

HDMI

High-Definition Multimedia Interface (HDMI - Yüksek Çözünürlüklü Multimedya Arabirimi), sıkıştırılmamış yüksek çözünürlüklü video ve dijital çoklu kanallı sesi aktarabilen yüksek hızlı bir dijital arabirimdir. Tamamen gürülsüz biçimde, yüksek kalitede resim ve ses kalitesi sağlar. HDMI, DVI ile geriye dönük olarak uyumludur.

HDMI standartlarının da gerektirdiği gibi; HDCP (Yüksek Bant Genişliğinde Dijital İçerik Koruma) olmadan HDMI veya DVI ürünleriyle bağlantı, Video veya Ses çıkışının sağlanamamasıyla sonuçlanır.

J

JPEG

Çok bilinen bir dijital hareketsiz resim biçimidir. Joint Photographic Expert Group tarafından piyasaya çıkarılan, yüksek sıkıştırma oranına karşın görüntü kalitesinde küçük bir düşüş gösteren hareketsiz görüntü veri sıkıştırma sistemi. Dosyalar, '.jpg' veya '.jpeg' dosya uzantısıyla tanınır.

M

MP3

Ses verisi sıkıştırma sistemi olan bir dosya formatıdır. MP3, Motion Picture Experts Group (Sinema Görüntüsü Uzmanları Grubu) 1 (veya MPEG-1) Audio Layer (Ses Katmanı) 3'ün kısaltmasıdır. MP3 formatı kullanıldığında; bir CD-R veya CD-RW diski, normal bir CD'ye göre 10 kat daha fazla veri depolayabilir.

MPEG

Motion Picture Experts Group (Sinema Görüntüsü Uzmanları Grubu). Dijital ses ve video için bir dizi sıkıştırma sistemidir.

P

PBC

Oynatma Kontrolü. Diske kaydedilmiş ekran üstü menüleri olan bir Video CD/Super VCD'de gezinmenize olanak tanıyan sistemdir. Etkileşimli oynatma ve arama özelliklerinin keyfine varabilirsiniz.

PCM

Puls Kodlu Modülasyon. Bir dijital ses kodlama sistemi.

W

WMA

Windows Media™ Audio. Microsoft Corporation tarafından geliştirilmiş bir ses sıkıştırma teknolojisini belirtir. WMA verileri Windows Media Player sürüm 9 veya Windows XP için Windows Media Player ile kodlanabilir. Dosyalar, '.wma' uzantısıyla tanınır.

WMV

Windows Media Video. Microsoft Corporation tarafından geliştirilen bir görüntü sıkıştırma teknolojisini belirtir. WMV içeriği, Windows Media® Encoder 9 serisi kullanılarak kodlanabilir. dosyalar, '.wmv' dosya uzantısıyla tanınır.