

Register your product and get support at
www.philips.com/welcome

HTS2500
HTS2501



PHILIPS

Indholdsfortegnelse

1	Meddelelse	2
	Copyright	2
	Overholdelse	2
	Strømsikring (kun Storbritannien)	2
	Varemærker	2

2	Vigtigt	3
	Sikkerhed	3
	Produktpleje	3
	Bortskaffelse af udtjente produkter og batterier	4

3	Din hjemmebiograf	4
	Hovedenhed	4
	Fjernbetjening	5

4	Tilslut din hjemmebiograf	6
	Stik	6
	Tilsluttes TV'et	7
	Tilslut lyd fra TV eller andre enheder	7

5	Brug af din hjemmebiograf	8
	Inden du starter	8
	Vælg lyd	8
	Diskafspilning	9
	Afspil fra USB-lagringsenhed	10
	Flere afspilnings funktioner for disk eller USB10	
	Afspilning af radio	11
	Afspil lyd fra TV eller andre enheder	11

6	Ændring af indstillinger	11
	Adgang til opsætningsmenuen	11
	Juster generelle indstillinger	12
	Rediger lydindstillinger	12
	Ændring af videoindstillinger	12
	Rediger præferenceindstillinger	13

7	Opdater software	13
	Kontroller softwareversion	13
	Opdater softwaren fra en CD-R eller USB	13

8	Produktspecifikationer	14
----------	-------------------------------	----

9	Fejlfinding	15
----------	--------------------	----

10	Indeks	16
-----------	---------------	----

1 Meddelelse

Copyright



**Be responsible
Respect copyrights**

Enheden har indbygget teknologi, der er beskyttet af amerikanske patenter og andre immaterielle ejendomsrettigheder tilhørende Rovi Corporation. Ombygning og demontering af enheden er forbudt.

Copyright i Storbritannien

Optagelse og afspilning af materiale kan være betinget af samtykke. Se Copyright Act 1956 og The Performers' Protection Acts 1958 to 1972.

Overholdelse



Dette produkt overholder de væsentlige krav og andre relevante bestemmelser i direktiverne 2006/95/EC (lavspænding) og 2004/108/EC (EMC).

Strømsikring (kun Storbritannien)

Dette produkt er forsynet med et godkendt støbt stik. Hvis det er nødvendigt at udskifte strømsikringen, skal denne erstattes af en sikring af samme værdi som angivet på stikket (f.eks. 10 A).

- 1 Fjern sikringsdækslet og sikringen.
- 2 Den nye sikring skal overholde BS 1362 og have ASTA-godkendelsesmærket. Hvis du mister sikringen, skal du kontakte din forhandler for at få bekræftet den korrekte type.
- 3 Sæt sikringsdækslet på igen.



Bemærk

- Med henblik på at overholde EMC-direktivet (2004/108/EC) må dette produkt ikke frakobles strømledningen.

Varemærker



Fremstillet på licens fra Dolby Laboratories. Dolby og dobbelt-D-symbolet er varemærker tilhørende Dolby Laboratories.



DivX®, DivX Certified® og tilhørende logoer er registrerede varemærker, der tilhører DivX, Inc. og benyttes på licens.

DivX Ultra®-certificeret til afspilning af DivX® -video med avancerede funktioner og indhold. OM DIVX VIDEO: DivX® er et digitalt videoformat skabt af DivX, Inc. Dette er en officielt certificeret DivX-enhed, som kan afspille DivX-video. Besøg www.divx.com for at få yderligere oplysninger og softwareværktøjer, så du kan konvertere dine filer til DivX-video.

OM DIVX VIDEO-ON-DEMAND: Denne DivX-certificerede ®-enhed skal registreres for at kunne afspille DivX VOD-indhold (Video-on-Demand). Du skal finde DivX VOD-afsnittet i enhedskonfigurationsmenuen for at generere registreringskoden. Gå til vod.divx.com med denne kode for at udføre registreringen og lære mere om DivX-VOD.

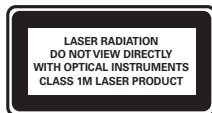

Regionale meddelelser

Advarsel: Usynlig laserstråling ved åbning når sikkerhedsafbrydere er ude af funktion. Undgå utsættelse for stråling. Bemærk: Netafbryderen er sekundært indkoblet og afbryder ikke strømmen fra nettet. Den indbyggede netdel er derfor tilsluttet til lysnettet så længe netstikket sidder i stikkontakten. Norge

Typeskilt findes på apparatets underside.

Observer: Netbryteren er sekundært innkopleet. Den indbyggede netdelen er derfor ikke frakopleet nettet så længe apparatet er tilsluttet netkontakten. For å redusere faren for brann eller elektrisk støt, skal apparatet ikke utsettes for regn eller fuktighet.

2 Vigtigt

Sørg for at læse og forstå alle instruktioner, før du anvender hjemmebiografen. Hvis der opstår skader, fordi instruktionerne ikke har været fulgt, gælder garantien ikke.

Sikkerhed

Risiko for elektrisk stød eller brand!

- Udsæt aldrig produktet eller tilbehøret for regn eller vand. Anbring aldrig væskebeholdere, f.eks. vaser, i nærheden af produktet. Hvis der spildes væsker på eller i produktet, skal du øjeblikkeligt afbryde det fra stikkontakten. Kontakt Philips Kundeservice for at få produktet undersøgt før brug.
- Anbring aldrig produktet eller tilbehøret i nærheden af åben ild eller andre varmekilder, herunder direkte sollys.
- Indsæt aldrig genstande i ventilationsristene eller andre åbninger på produktet.
- Hvis netstikket eller et apparatstik bruges til at afbryde enheden, skal disse kunne betjenes.
- Tag stikket til produktet ud af stikkontakten under tordenvejr.
- Når du tager ledningen ud, skal du altid holde i stikket, aldrig i ledningen.

Risiko for kortslutning eller ild!

- Før du tilslutter produktet til en stikkontakt, skal du sikre dig, at strømspændingen svarer til den værdi, der er anført bag på produktet. Tilslut aldrig produktet til stikkontakten, hvis det ikke har den samme spænding.

Risiko for skade eller beskadigelse af hjemmebiografen!

- Benyt udelukkende det medfølgende vægmonteringsbeslag til vægmonterbare produkter. Fastgør vægbeslaget til en væg, der kan bære den samlede vægt af produktet og vægbeslaget. Koninklijke Philips Electronics N.V. er ikke ansvarlig for forkert vægmontering, der resulterer i ulykker eller skader på personer eller ting.
- Benyt kun de medfølgende standere til højttalerne. Gør standerne godt fast til højttalerne. Placer de samlede standere på flade, lige overflader, som understøtter højttalerens og standerens samlede vægt.

- Placer aldrig produktet eller andre genstande på strømledningerne eller på andet elektrisk udstyr.
- Hvis produktet transporteres ved temperaturer under 5 °C, skal produktet udpakkes, og du skal vente, indtil dets temperatur svarer til rumtemperaturen, før du slutter det til stikkontakten.
- Apparatet afgiver både synlig og usynlig laserstråling, når det er tændt. Undgå at blive udsat for stråling.
- Rør ikke ved diskens optiske linse i diskrummet.

Risiko for overophedning!

- Installer aldrig produktet på et indelukket sted. Sørg altid for en afstand på mindst 10 cm hele vejen rundt om produktet til ventilation. Sørg for, at gardiner eller andre genstande ikke dækker ventilationshullerne på produktet.

Risiko for forurening!

- Bland ikke batterier (gamle og nye eller brunstens- og alkalinebatterier osv.).
- Tag batterierne ud, når de er brugt op, eller hvis fjernbetjeningen ikke skal bruges i længere tid.
- Batterier indeholder kemiske stoffer og bør derfor altid bortskaffes på forsvarlig vis.

Produktpleje

- Læg ikke andre objekter end diske i diskskuffen.
- Læg ikke bulede eller knækkede diske i diskskuffen.
- Fjern diske fra diskskuffen, hvis du ikke planlægger at benytte produktet igennem længere tid.
- Benyt kun mikrofiberklude til at rengøre produktet med.

Bortskaffelse af udtjente produkter og batterier



Dit produkt er udviklet og fremstillet i materialer og komponenter af høj kvalitet, som kan genbruges.



Når et produkt er forsynet med dette symbol med en overkrydset affaldsspand på hjul, betyder det, at produktet er omfattet af EU-direktiv 2002/96/EC. Undersøg reglerne for dit lokale indsamlingssystem for elektriske og elektroniske produkter.

Følg de lokale regler, og bortskaf ikke dine udtjente produkter sammen med almindeligt husholdningsaffald.

Korrekt bortskaffelse af udtjente produkter er med til at forhindre negativ påvirkning af miljø og helbred.



Dit produkt indeholder batterier, som er omfattet af EU-direktivet 2006/66/EC, og som ikke må bortskaffes sammen med almindeligt husholdningsaffald.

Undersøg venligst de lokale indsamlingsregler for batterier, da korrekt bortskaffelse er med til at forhindre negativ påvirkning af miljø og helbred.

3 Din hjemmebiograf

Tillykke med dit køb, og velkommen til Philips! Hvis du vil have fuldt udbytte af den support, som Philips tilbyder, kan du registrere din hjemmebiograf på www.philips.com/welcome.

Hovedenhed

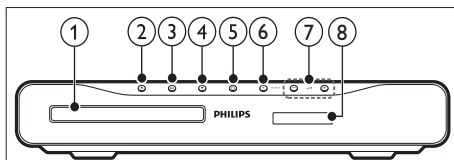

- ① **Diskskuffe**
- ② ▲ (Åbn/Luk)
Åbner eller lukker diskskuffen.
- ③ ►|| (Afspil/Pause)
Starter, pauser eller fortsætter afspilningen.
- ④ ■ (Stop)
 - Stopper afspilningen.
 - Sletter i radiotilstand den aktuelt forudindstillede radiostation.
- ⑤ ⏻ (Standby-Til)
Tænder for hjemmebiografen eller sætter den på standby.
- ⑥ SOURCE
Vælger en lyd-/videokilde til hjemmebiografen.
- ⑦ ◀/▶ +/-
Forøger eller formindsker lydstyrken.
- ⑧ Skærmpanel

Fjernbetjening

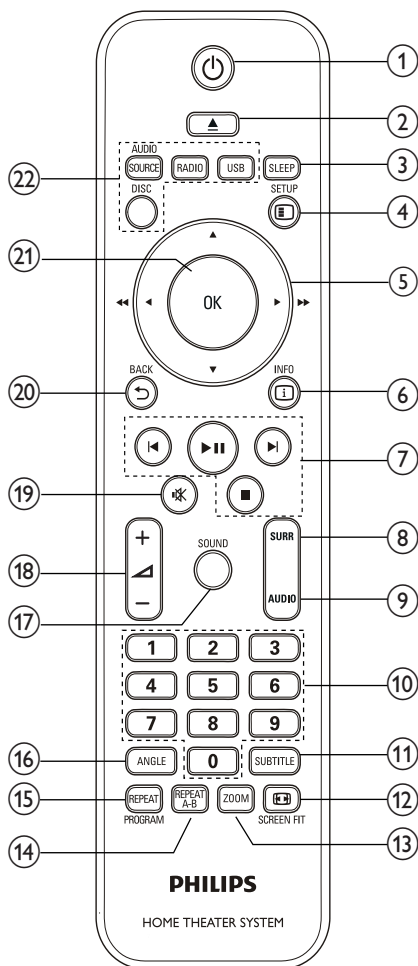

- ① **⏻ (Standby-Til)**
Tænder for hjemmebiografen eller sætter den på standby.
- ② **▲ (Åbn/Luk)**
Åbner eller lukker diskskuffen.
- ③ **SLEEP**
Sætter hjemmebiografen på standby efter det valgte tidsrum.
- ④ **⏸ SETUP**
Åbner eller afslutter opsætningsmenuen.

- ⑤ **▲▼◀▶ (Navigationsknapper)**
 - Naviger i menuerne.
 - I videotilstand skal du trykke på venstre eller højre for at søge hurtigt frem eller tilbage.
 - I radiotilstand skal du trykke på venstre eller højre for at søge efter en radiostation. Tryk på op eller ned for at finde stille en radiofrekvens.
- ⑥ **ⓘ INFO**
Viser oplysninger om, hvad der afspilles.
- ⑦ **Afspilningstaster**
Kontroller afspilning.
- ⑧ **SURR (Surroundlyd)**
Skifter til surroundlyd eller stereolyd.
- ⑨ **AUDIO**
Vælger et lydprog eller kanal.
- ⑩ **Numeriske knapper**
Vælger emne, der skal afspilles.
- ⑪ **SUBTITLE**
Vælger undertekstsprog til videoen.
- ⑫ **⏏ SCREEN FIT**
Tilpasser billedformatet til TV-skærmen.
- ⑬ **ZOOM**
Zoomer ind på en videoscene eller et billede.
- ⑭ **REPEAT A-B**
Markerer et punkt i et kapitel eller et spor til gentaget afspilning, eller deaktiverer gentagelsestilstand.
- ⑮ **REPEAT / PROGRAM**
 - Vælger gentagelses- eller blandingstilstand.
 - I radiotilstand programmerer funktionen radiostationer.
- ⑯ **ANGLE**
Viser indstillinger for forskellige kameravinkler.
- ⑰ **SOUND**
Vælger en lydtilstand.
- ⑱ **▲ +/-**
Forøger eller formindsker lydstyrken.
- ⑲ **🔇 (Afbryd)**
Deaktiverer/aktiverer lyden
- ⑳ **⏪ BACK**
Går tilbage til det forrige menuskærbillede.

②1 OK
Bekræfter en indtastning eller et valg.

- ②2 Kildeknapper
- **AUDIO SOURCE:** Vælger lydindgangskilde.
 - **RADIO:** Skifter til FM-radio.
 - **USB:** Skifter til USB-lagringsenhed.
 - **DISC:** Skifter til diskkilde.

4 Tilslut din hjemmebiograf

Dette afsnit hjælper dig med at slutte din hjemmebiograf til et TV og øvrige enheder. De grundlæggende tilslutninger på hjemmebiografen samt dens tilbehør er omtalt i Lynstart. Der findes en omfattende, interaktiv guide på www.connectivityguide.philips.com.

Bemærk

- Du kan finde produktoplysninger og forsyningsdata på mærkepladen på bagsiden eller på undersiden af produktet.
- Sørg for, at strømmen til det pågældende udstyr er afbrudt, inden det tilsluttes, eller tilslutninger byttes om.

Stik

Tilslutninger på siden

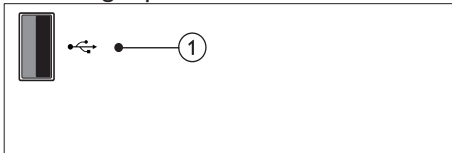

- ①  (USB)
Lyd-, video- eller billedinput fra en USB-lagringsenhed.

Tilslutninger bagpå

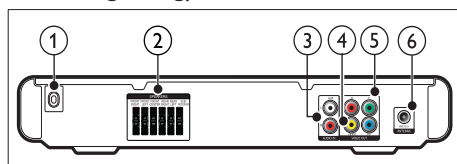

- ① **AC MAINS~**
Tilsluttes strømforsyningen.
- ② **SPEAKERS**
Tilsluttes de medfølgende højttalere og subwooferen.

- ③ **AUDIO IN-AUX**
Tilsluttes den analoge lydudgang på TV'et eller på en analog enhed.
- ④ **VIDEO OUT-VIDEO**
Tilsluttes composite-videoindgangen på TV'et.
- ⑤ **VIDEO OUT-Y Pb Pr**
Tilsluttes komponent-videoindgangen på TV'et.
- ⑥ **FM ANTENNA**
Tilsluttes FM-antennen til radiomodtagelse.

Tilsluttes TV'et

Slut din hjemmebiograf direkte til TV'et via én af følgende tilslutninger (fra den højeste til den mest grundlæggende videokvalitet):

- ① Komponent-video
- ② Composite-video

Valgmulighed 1: Tilslut TV'et via YPbPr (komponent-video)

Bemærk

- Komponent-videokablet eller -stikket kan være mærket **Y Cb Cr** eller **YUV**.

(Kabel medfølger ikke)

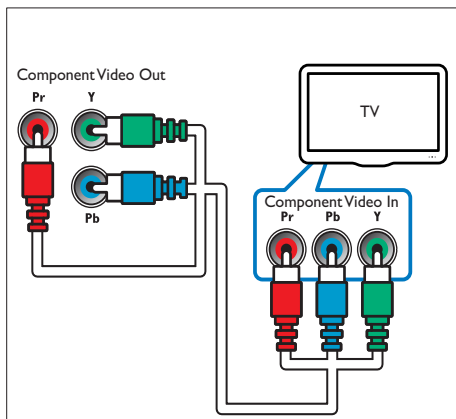

Valgmulighed 2: Opret tilslutning til via composite-video (CVBS)

Bemærk

- Composite-videokabler eller -stik kan være mærket med **AV IN**, **VIDEO IN**, **COMPOSITE** eller **BASEBAND**.

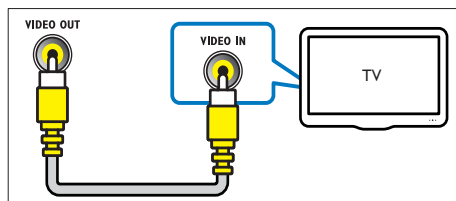

Tilslut lyd fra TV eller andre enheder

Brug hjemmebiografen til at afspille lyd fra dit TV eller en anden enhed som f.eks. en kabelboks.

Tip

- Tryk på **AUDIO SOURCE** for at vælge lydudgangen for din forbindelse.

(Kabel medfølger ikke)

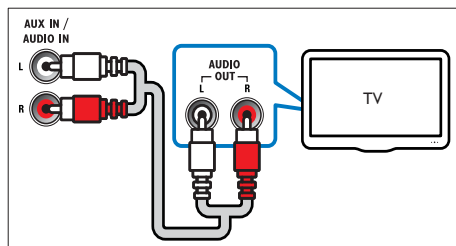

5 Brug af din hjemmebiograf

Dette afsnit hjælper dig med at bruge hjemmebiografen til at afspille medier fra en lang række kilder:

Inden du starter

Sørg for følgende:

- Opret de nødvendige forbindelser, og fuldfør opsætningen som beskrevet i Lynstartguiden.
- Vælg den indgang på TV'et, der passer til hjemmebiografen.

Vælg lyd

Dette afsnit hjælper dig med at vælge den ideelle lyd til din video eller musik.

Skift lydtilstand

Vælg den af de forudindstillede lydtilstande, der passer til din video eller musik.

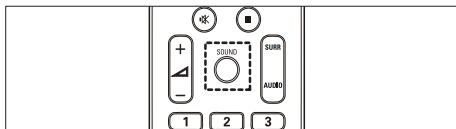

Tryk gentagne gange på **SOUND** for at løbe igennem de tilgængelige lydtilstande.

Lydtilstand	Beskrivelse
ACTION / ROCK	Forøget bas og diskant. Ideel til actionfilm og rock- eller popmusik.
DRAMA / JAZZ	Tydelig mellem- og højfrekvens. Ideel til dramafilm og jazzmusik.
CONCERT/ CLASSIC	Neutral lyd. Ideel til livekoncerter og klassisk musik.
SPORTS	Moderat mellemfrekvens og surroundeffekter til at opnå klar tale og atmosfæren fra en live-sportsbegivenhed.
NIGHT	Dynamisk kontrolleret lydtilstand, der er velegnet til at se film om natten eller til baggrundsmusik, der ikke skal forstyrre.

Ændring af surround sound-tilstand

Oplev omgivende lyd med surround sound-tilstande.

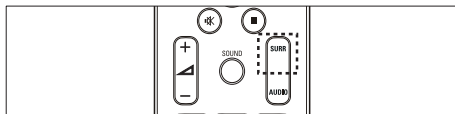

Tryk gentagne gange på **SURR** for at løbe igennem de tilgængelige surround-tilstande.

Indstilling	Beskrivelse
MULTI-CHANNEL	Overvældende multikanalslyd, der giver en forbedret filmoplevelse.
STEREO	Stereolyd i to kanaler. Ideel til musik.

Diskafspilning

Hjemmebiografen kan afspille en lang række forskellige diske, herunder diske med video, lyd og blandede medier (f.eks. en CD-R, der indeholder JPEG-billeder og MP3-musik).

- 1 Isæt en disk i hjemmebiografen.
- 2 Tryk på **DISC**.
 - ↳ Disken afspilles, eller diskens hovedmenu vises.
- 3 Tryk på følgende taster for at styre afspilningen:

Knap	Handling
Navigationstaster	Naviger i menuerne.
OK	Bekræfter en indtastning eller et valg.
▶▶	Starte, pauser eller fortsætter afspilningen.
■	Stopper afspilningen.
◀ / ▶	Springer til det forrige eller næste spor, kapitel eller fil.
◀◀ / ▶▶	Søger hurtigt tilbage eller frem. Tryk flere gange for at ændre søgehastigheden.
ZOOM	Zoomer ind på en videoscene eller et billede.
REPEAT A-B	Markerer to punkter i et kapitel eller et spor til gentaget afspilning, eller deaktiverer gentagelsestilstand.
📺 SCREEN FIT	Tilpasser billedformatet til TV-skærmen.

Brug videofunktioner

Du kan få adgang til flere forskellige praktiske funktioner under videoafspilning.

Bemærk

- De tilgængelige videofunktioner afhænger af videokilden.

Tast	Handling
▲ / ▼	Søger langsomt fremad eller langsomt baglæns. Tryk flere gange for at ændre søgehastigheden. På VCD/SVCD er det ikke muligt at søge langsomt baglæns.
AUDIO	Vælger et lydprog eller kanal.
SUBTITLE	Vælger undertekstsprog til videoen.
📄 INFO	Viser oplysninger om, hvad der afspilles.
REPEAT	Gentager et kapitel eller titel.
ANGLE	Viser indstillinger for forskellige kameravinkler.

Brug af billedfunktioner

Du har adgang til flere forskellige praktiske funktioner ved visning af billeder.

Knap	Handling
▲ / ▼	Roterer billedet med eller mod uret.
◀ / ▶	Springer til forrige eller næste billede.
REPEAT	Gentager en enkelt fil i mappen eller gentager hele mappen. Bland filer i en mappe.mappe.
📄 INFO	Viser fotoalbum som miniatureoversigt.

Brug af lydfunktioner

Du har adgang til flere nyttige funktioner under afspilning af lyd.

Knap	Handling
REPEAT	Gentager et spor, hele disken eller blander sporene.

Afspil fra USB-lagringsenhed

Hjemmebiografen er udstyret med et USB-stik, der giver dig mulighed for at få vist fotos, lytte til musik eller se film, der er gemt på en USB-lagringsenhed.

- 1 Slut USB-lagringsenheden til hjemmebiografen.
- 2 Tryk på **USB**.
↳ Der vises en indholdsbrowser.
- 3 Vælg en fil, og tryk derefter på **OK**.
- 4 Brug afspilningstasterne til at styre afspilningen (se 'Diskafspilning' på side 9).



Bemærk

- Hvis USB-lagringsenheden ikke passer ind i stikket, skal du bruge et USB-forlænger-kabel.
- Hjemmebiografen understøtter ikke digitalkameraer, der skal bruge et PC-program til at vise billeder.
- USB-lagringsenheden skal være formateret til FAT eller DOS og kompatibel med Mass Storage Class.

Flere afspilnings funktioner for disk eller USB

Der er adgang til adskillige avancerede funktioner til afspilning af video eller billeder fra en disk eller USB-lagringsenhed.

Afspilning af et musikdiashow

Afspil musik og billeder samtidig for at lave et musikdiashow. Filerne skal være gemt på den samme disk eller USB-lagringsenhed.

- 1 Afspil et musiknummer.
- 2 Naviger til billedfilen, og tryk derefter på **OK** for at starte diashow.
- 3 Tryk på **■** for at stoppe diashow.
- 4 Tryk på **■** igen for at stoppe musikken.

Spring hurtigt hen til et bestemt tidspunkt

Spring hurtigt til et bestemt punkt i videoen ved at indtaste tidspunktet for scenen.

- 1 Tryk på **ⓘ** **INFO** under videoafspilning.
- 2 Tryk på **Navigationstaster** og **OK** for at vælge:
 - **[Tt-tid]** : Titeltid.
 - **[Kap-tid]** : Kapiteltid.
 - **[CD-tid]** : Disktid.
 - **[Nr-tid]** : Sportid.
- 3 Indtast tidspunktet for scenen, og tryk derefter på **OK**.

Afspilning af radio

Din hjemmebiograf kan lagre op til 40 radiostationer:

- 1 Kontroller, at FM-antennen er tilsluttet.
- 2 Tryk på **RADIO**.
 - ↳ "AUTO INSTALL...PRESS PLAY" vises på displayet, hvis du ikke har installeret nogen radiostationer. Tryk på **▶||**.
- 3 Tryk på følgende taster for at styre afspilningen:

Knap	Handling
◀/▶	Vælger en forudindstillet radiostation.
◀◀/▶▶	Søger efter en radiostation.
▲▼	Finjusterer en radiofrekvens.
■	Tryk på tasten, og hold den nede for at slette den forudindstillede radiostation. Tryk for at stoppe installationsprocessen for radiostationer.
PROGRAM	Manuelt: Tryk én gang for at få adgang til programtilstand, og tryk igen for at gemme radiostationen. Automatisk: Tryk på tasten, og hold den inde i fem sekunder, for geninstallere radiostationer.

Bemærk

- AM og digitalradio understøttes ikke.
- Hvis der ikke registreres noget stereosignal, eller hvis der findes mindre end fem stationer, bliver du bedt om at installere radiostationerne igen.
- Du opnår den bedste modtagelse ved at placere antennen på afstand af dit TV eller andre strålekilder.

Afspil lyd fra TV eller andre enheder

Tryk på **AUDIO SOURCE** gentagne gange for at vælge lydudgangen for den tilsluttede enhed.

6 Ændring af indstillinger

Dette afsnit hjælper dig med at ændre indstillingerne for din hjemmebiograf.



Advarsel

- De fleste indstillinger er allerede konfigureret til den mest optimale værdi for hjemmebiografen. Medmindre du har en specifik årsag til at ændre denne indstilling, bør du lade den være som standardværdien.

Adgang til opsætningsmenuen

- 1 Tryk på **Ⓜ SETUP**.
 - ↳ Følgende menu vises:

Symbol	Beskrivelse
	[Generel ops]
	[Ops. lyd]
	[Ops video]
	[Ops præferencer]

- 2 Vælg en konfigurationsmenu, og tryk derefter på **OK**.
Se følgende afsnit for at få oplysninger om, hvordan indstillingerne for din hjemmebiograf ændres.
- 3 Tryk på **↶ BACK** for at vende tilbage til den forrige menu, eller tryk på **Ⓜ SETUP** for at afslutte.



Bemærk

- Du kan ikke redigere en indstilling, der er nedtonet.

Juster generelle indstillinger

- 1 Tryk på  **SETUP**.
- 2 Vælg **[Generel ops]**, og tryk derefter på **OK**.
- 3 Vælg og juster følgende indstillinger:
 - **[Osd sprog]** : Vælger sproget for skærmmenuen.
 - **[Pauseskærm]** : Aktiverer eller deaktiverer pauseskærm. Når funktionen er aktiveret, går skærmen i inaktiv tilstand efter 10 minutters inaktivitet (f.eks. i pauset eller stoppet tilstand).
 - **[DivX(R) VOD-kode]** : Viser DivX VOD-registreringskoden til hjemmebiografen.
- 4 Tryk på **OK** for at bekræfte dit valg.

Bemærk

- Før du køber DivX-videoer og afspiller dem på hjemmebiografen, skal du registrere hjemmebiografen på www.divx.com ved brug af DivX VOD-koden.

Ændring af videoindstillinger

- 1 Tryk på  **SETUP**.
- 2 Vælg **[Ops video]**, og tryk derefter på **OK**.
- 3 Vælg og juster følgende indstillinger:
 - **[TV-system]** : Vælger et TV-system, der er kompatibelt med TV'et.
 - **[TV-skærm]** : Vælger et visningsformat, der passer til TV-skærmen.
 - **[Skærmtilpasning]** : Vælger det skærmformat, der bedst passer til TV-skærmen.
 - **[Billedindstl]** : Vælger en foruddefineret farveindstilling.
 - **[Fremad]** : Aktiverer eller deaktiverer den progressive scanningstilstand.
- 4 Tryk på **OK** for at bekræfte dit valg.

Bemærk

- Den mest optimale indstilling vælges automatisk til TV'et. Hvis du har behov for at ændre indstillingen, skal du sikre dig, at TV'et understøtter den nye indstilling.
- Visse videoindstillinger afhænger af videokilden, så kontroller, at disken og TV'et understøtter indstillingen eller funktionen.

Rediger lydindstillinger

- 1 Tryk på  **SETUP**.
- 2 Vælg **[Ops lyd]**, og tryk derefter på **OK**.
- 3 Vælg og juster følgende indstillinger:
 - **[Højtalerlydst]** : Indstiller lydstyrkeniveauet for hver højtaler for at opnå den ideelle lydbalance.
 - **[Højtalerfors]** : Indstiller forsinkelsestiden for center- og baghøjtalere for at opnå en jævn fordelt transmission fra alle højtalerne.
- 4 Tryk på **OK** for at bekræfte dit valg.

Rediger præferenceindstillinger

- 1 Tryk på  **SETUP**.
- 2 Vælg **[Ops præferencer]**, og tryk derefter på **OK**.
- 3 Vælg og juster følgende indstillinger:
 - **[Lyd]** : Vælger et lydsprog til videoen.
 - **[Undertext]** : Vælger undertekstsprog til videoen.
 - **[CD-menu]** : Vælger menusprog til videodisken.
 - **[Ophav]** : Begrænser adgang til diske, der er optaget med vurderinger. Hvis alle diske skal kunne afspilles uanset vurdering, skal du vælge niveauet "8".
 - **[PBC]** : Viser eller springer indholdsmenuen til VCD- og SVCD-diske over.
 - **[Adg.kode]** : Indstiller eller ændrer en PIN-kode til afspilning af en begrænset disk. Hvis du ikke har en PIN-kode, eller hvis du har glemt din PIN-kode, skal du indtaste "0000".
 - **[DivX-undertxt]** : Vælger et tegnsæt, der understøtter DivX-undertekster.
 - **[Versionsoplysn.]** : Viser hjemmebiografens softwareversion.
 - **[Normal]** : Nulstiller hjemmebiografen til fabriksindstillingerne.
- 4 Tryk på **OK** for at bekræfte dit valg.



Bemærk

- Hvis det foretrukne disksprog ikke er tilgængeligt, kan du vælge **[Andre]** på listen og indtaste den firecifrede sprogkode, der findes bag på denne manual.
- Hvis du vælger et sprog, der ikke er tilgængelig på disken, vælger hjemmebiografen diskens standardsprog.
- Du kan ikke nulstille disklåsen, adgangskoden (PIN-koden) og børnesikringen til standardværdierne.

7 Opdater software

Hvis du vil søge efter nye opdateringer, skal du sammenligne den aktuelle softwareversion for din hjemmebiograf med den nyeste softwareversion (hvis den er tilgængelig) på Philips' hjemmeside.

Kontroller softwareversion

- 1 Tryk på  **SETUP**.
- 2 Vælg **[Ops præferencer]** > **[Versionsoplysn.]**, og tryk på **OK**.
↳ Softwareversionen vises.

Opdater softwaren fra en CD-R eller USB

- 1 Søg efter den nyeste softwareversion på www.philips.com/support.
 - Søg efter din model, og klik på "Software og drivere".
- 2 Download softwaren på en CD-R eller USB-lagringsenhed.
- 3 Isæt CD-R'en, eller slut USB-lagringsenheden til hjemmebiografen.
- 4 Følg instruktionerne på TV'et for at bekræfte opdateringen.
 - ↳ Når opdateringen er fuldført, slukker og tænder hjemmebiografen automatisk.
 - Hvis dette ikke sker, skal du frakoble strømledningen i nogle få sekunder og derefter tilslutte den igen.



Advarsel

- Sluk ikke for strømmen, og fjern ikke CD-R'en eller USB-lagringsenheden, når softwareopdateringen er i gang, eftersom du kan beskadige hjemmebiografen.

8 Produktspecifikationer



Bemærk

- Specifikationer og design kan ændres uden varsel.

Områdekode

Mærkepladen på bagsiden eller undersiden af hjemmebiografen viser, hvilke regioner den understøtter

Land	DVD
Europa, Storbritannien	
Asien-Stillehavsområdet, Taiwan, Korea	
Latinamerika	
Australien, New Zealand	
Rusland, Indien	
Kina	

Afspilningsmedier

DVD-Video, DVD+R/+RW, DVD-R/-RW, CD-R/CD-RW, lyd-CD, Video CD/SVCD, Picture CD, MP3-CD, WMA-CD, DivX-CD, USB-lagringsenhed

Filformat

- Lyd: .mp3, .wma
- Video: .divx, .divx ultra, .mpeg, .mpg, .wmv (simpel profil)
- Billede: .jpeg, .jpg

Forstærker

- Total udgangseffekt: 300 W RMS (30 % THD)
- Frekvenskurve: 20 Hz-20 kHz / ± 3 dB
- Signal-/støjforhold: > 65 dB (CCIR) (A-vægtet)
- Indgangsfølsomhed:
 - AUX: 1000 mV

Video

- Signalsystem: PAL/NTSC

Lyd

- Samplingfrekvens:
 - MP3: 32 kHz, 44,1 kHz, 48 kHz
 - WMA: 44,1 kHz, 48 kHz
- Konstant bithastighed:
 - MP3: 112 kbps - 320 kbps
 - WMA: 48 kbps - 192 kbps

Radio

- Indstillingsområde: FM 87,5 – 108 MHz (50 kHz)
- Signal-/støjforhold: FM 50 dB
- Frekvenskurve: FM 180 Hz-10 kHz / ± 6 dB

USB

- Kompatibilitet: USB
- Klasseunderstøttelse: UMS (USB Mass Storage Class)
- Filsystem: FAT16, FAT32
- Maks. understøttet hukommelse: < 160 GB

Hovedenhed

- Strømforsyning: 110-240 V, $\sim 50/60$ Hz;
- Strømforbrug: 55 W
- Strømforbrug ved standby: $\leq 0,9$ W
- Mål (B x H x D): 360 x 58 x 303 (mm)
- Vægt: 2,3 kg

Subwoofer

- Impedans: 12 ohm
- Højttalerdrivere: 133 mm (5,25") basenhed
- Frekvenskurve: 20 Hz-150 Hz
- Mål (B x H x D): 160 x 267,5 x 265 (mm)
- Vægt: 2,65 kg
- Kabellængde: 2 m

Højttalere

- System: Bredspektret satellithøjttaler
- Højttalerimpedans: 3 ohm
- Højttalerdrivere: 3" bredspektret
- Frekvenskurve: 150 Hz-20 kHz
- Mål (B x H x D): 100 x 100 x 75 (mm)
- Vægt: 0,30~0,66 kg/stk.
- Kabellængde:
 - Center: 1 m
 - Front: 2 m
 - Bag: 10 m

Specifikation for laser

- Type: Halvleder-laser GaAlAs (CD)
- Bølgelængde: 645 - 665 nm (DVD), 770 - 800 nm (CD)
- Udgangseffekt: 6 mW (DVD), 7 mW (VCD/CD)
- Stråleåbning: 60 grader.

9 Fejlfinding



Advarsel

- Risiko for elektrisk stød. Fjern aldrig kabinettet på dette produkt.

Prøv aldrig selv at reparere produktet, da garantien i så fald bortfalder.

Hvis du oplever problemer med produktet, bør du kontrollere følgende punkter; inden du bestiller reparation. Hvis problemet ikke er løst, kan du registrere dit produkt og få support på www.philips.com/welcome.

Hvis du kontakter Philips, vil du blive bedt om modelnummeret og serienummeret på produktet. Modelnummeret og serienummeret står på bagsiden eller i bunden af produktet. Skriv numrene her:

Modelnr.: _____

Serienr.: _____

Hovedenhed

Tasterne på hjemmebiografen virker ikke.

- Tag stikket til hjemmebiografen ud af stikkontakten i et par minutter, og sæt det derefter i igen.

Billede

Intet billede.

- Kontroller, at TV'et er indstillet til den korrekte kilde i forhold til hjemmebiografen.
- Hvis dette sker, når du skifter TV-system, skal du skifte til standardtilstanden: 1) Tryk på **▲**. 2) Tryk på **◀**. 3) Tryk på **SUBTITLE**.
- Hvis dette sker, når du aktiverer den progressive scanningstilstand, skal du skifte til standardtilstand: 1) Tryk på **▲**. 2) Tryk på **◀**. 3) Tryk på **AUDIO**.

Lyd

Ingen lyd.

- Kontroller, at lyd kablerne er korrekt tilsluttede, og vælg den korrekte indgang (f.eks. **AUDIO SOURCE**) i forhold til den enhed, du vil afspille.

Ingen lyd fra TV-program.

- Slut et lyd kabel fra lydindgangen på hjemmebiografen til lydudgangen på TV'et, og tryk derefter gentagne gange på **AUDIO SOURCE** for at vælge den pågældende lyd kilde.

Forvrænget lyd eller ekko.

- Kontroller, at TV'ets lyd er slået fra eller indstillet til et minimum, hvis du afspiller lyd gennem hjemmebiografen.

Afspilning

Disken kan ikke afspilles.

- Rengør disken.
- Kontroller, at hjemmebiografen understøtter disken (se 'Produktspecifikationer' på side 14).
- Kontroller, at hjemmebiografen understøtter DVD'ens områdekode.
- For DVD±RW eller DVD±R skal du sørge for, at disken er færdiggjort.

DivX-videofiler kan ikke afspilles.

- Kontroller, at DivX-filen er kodet i henhold til "Home Theatre Profile" med DivX-koderen.
- Kontroller, at DivX-videofilen er færdig.

DivX-undertekster vises ikke korrekt.

- Sørg for, at filnavnet på underteksterne er det samme som filmens filnavn.
- Vælg det korrekte tegnsæt: 1) Tryk på **⏏** **SETUP**. 2) Vælg [**Ops præferencer**]. 3) Vælg [**DivX-undertxt**]. 4) Vælg et understøttet tegnsæt. 5) Tryk på **OK**.

Indholdet af en USB-lagringsenhed kan ikke læses.

- Kontroller, at formatet af USB-lagringsenheden er kompatibelt med denne hjemmebiograf (se 'Produktspecifikationer' på side 14).
- Kontroller, at USB-lagringsenheden er formateret med et filsystem, der understøttes af denne hjemmebiograf.

Der vises et "adgang forbudt"- eller "x"-skilt på TV'et.

- Handlingen kan ikke udføres.

10 Indeks

A

afspil	
disk	9
fejlfinding	15
muligheder	9
radio	11
USB-lagringsenhed	10
audio	
tilslutning	7

Æ

ændre indstillinger	11
----------------------------	----

B

billede	
diasshow	10, 9
fejlfinding	15
miniatureoversigt	9
muligheder	9
bortskaffelse af dit produkt	4

D

diasshow	
afspilning af musikdiasshow	10
disk	
afspil	9
understøttede diske	14

F

fejlfinding	15
filformater	14
fjernbetjening	5
forstærker	14

G

gentag	9, 10
---------------	-------

K

kassering	4
Kontakt os	15

L

lyd	
fejlfinding	15
surround	8
tilstand	8

O

områdekode	14
oversigt	
fjernbetjening	5
hovedenhed	4
stik	6

P

produktpleje	3
produktspecifikationer	14

R

radio	
afspil	11
indstille	11
program	11
roter billeder	9

S

sikkerhed	3
software	
opdatere	13
version	13
stik	6

T

tidssøg video	10
tilslutte	
andre enheder	7
guide	6
lyd fra TV	7, 11
TV	7
TV	
lyd fra TV	7, 11
tilslutte	7

U

USB	
afspil	10
softwareopdatering	13

V

vedligeholdelse	3
------------------------	---

Language Code

Abkhazian	6566
Afar	6565
Afrikaans	6570
Amharic	6577
Arabic	6582
Armenian	7289
Assamese	6583
Avestan	6569
Aymara	6589
Azerbaijani	6590
Bahasa Melayu	7783
Bashkir	6665
Belarusian	6669
Bengali	6678
Bihari	6672
Bislama	6673
Bokmål, Norwegian	7866
Bosanski	6683
Brezhoneg	6682
Bulgarian	6671
Burmese	7789
Castellano, Español	6983
Catalán	6765
Chamorro	6772
Chechen	6769
Chewa; Chichewa; Nyanja	7889
中文	9072
Chuang; Zhuang	9065
Church Slavic; Slavonic	6785
Chuvash	6786
Corsican	6779
Česky	6783
Dansk	6865
Deutsch	6869
Dzongkha	6890
English	6978
Esperanto	6979
Estonian	6984
Euskara	6985
Ελληνικά	6976
Faroese	7079
Français	7082
Frysk	7089
Fijian	7074
Gaelic; Scottish Gaelic	7168
Gallegan	7176
Georgian	7565
Gikuyu; Kikuyu	7573
Guarani	7178
Gujarati	7185
Hausa	7265
Herero	7290
Hindi	7273
Hiri Motu	7279
Hrvatski	6779
Ido	7379
Interlingua (International)	7365
Interlingue	7365
Inuktitut	7385

Inupiaq	7375
Irish	7165
Íslenska	7383
Italiano	7384
Ivrit	7269
Japanese	7465
Javanese	7486
Kalaallisut	7576
Kannada	7578
Kashmiri	7583
Kazakh	7575
Kernewek	7587
Khmer	7577
Kinyarwanda	8287
Kirghiz	7589
Komi	7586
Korean	7579
Kuanyama; Kwanyama	7574
Kurdish	7585
Lao	7679
Latina	7665
Latvian	7686
Letzeburgesch;	7666
Limburgan; Limburger	7673
Lingala	7678
Lithuanian	7684
Luxembourgish;	7666
Macedonian	7775
Malagasy	7771
Magyar	7285
Malayalam	7776
Maltese	7784
Manx	7186
Maori	7773
Marathi	7782
Marshallese	7772
Moldavian	7779
Mongolian	7778
Nauru	7865
Navaho; Navajo	7886
Ndebele, North	7868
Ndebele, South	7882
Ndonga	7871
Nederlands	7876
Nepali	7869
Norsk	7879
Northern Sami	8369
North Ndebele	7868
Norwegian Nynorsk;	7878
Occitan; Provençal	7967
Old Bulgarian; Old Slavonic	6785
Oriya	7982
Oromo	7977
Ossetian; Ossetic	7983
Pali	8073
Panjabi	8065
Persian	7065
Polski	8076
Português	8084

Pushto	8083
Russian	8285
Quechua	8185
Raeto-Romance	8277
Romanian	8279
Rundi	8278
Samoan	8377
Sango	8371
Sanskrit	8365
Sardinian	8367
Serbian	8382
Shona	8378
Shqip	8381
Sindhi	8368
Sinhalese	8373
Slovensky	8373
Slovenian	8376
Somali	8379
Sotho; Southern	8384
South Ndebele	7882
Sundanese	8385
Suomi	7073
Swahili	8387
Swati	8383
Svenska	8386
Tagalog	8476
Tahitian	8489
Tajik	8471
Tamil	8465
Tatar	8484
Telugu	8469
Thai	8472
Tibetan	6679
Tigrinya	8473
Tonga (Tonga Islands)	8479
Tsonga	8483
Tswana	8478
Türkçe	8482
Turkmen	8475
Twi	8487
Uighur	8571
Ukrainian	8575
Urdu	8582
Uzbek	8590
Vietnamese	8673
Volapuk	8679
Walloon	8765
Welsh	6789
Wolof	8779
Xhosa	8872
Yiddish	8973
Yoruba	8979
Zulu	9085

