

Sağlanan Aksesuarlar

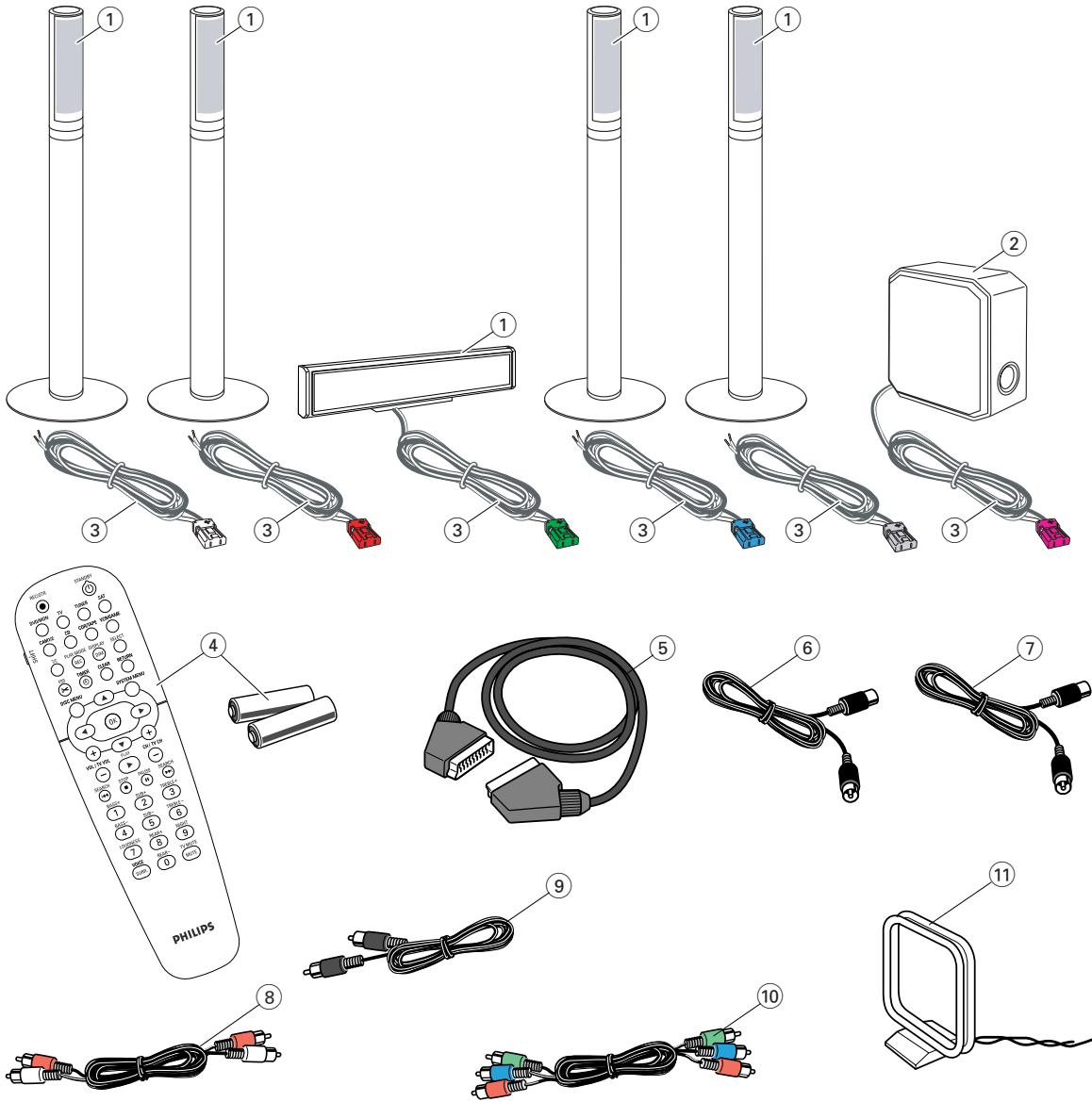

DVD kayıt sisteminiz ile birlikte aşağıdaki aksesuarlar teslim edilir:

- ① 2 ön, 1 merkez ve 2 arka hoparlör (bkz. sayfa 2)
- ② 1 subwoofer
- ③ 6 hoparlör kablosu
- ④ 1 uzaktan kumanda ve 2 adet AA pil
- ⑤ 1 Scart kablosu
- ⑥ 1 televizyon anteni kablosu
- ⑦ 1 FM anteni kablosu
- ⑧ 1 cinch ses kablosu (kırmızı ve beyaz fişler)
- ⑨ 1 dijital ses kablosu (siyah fişler)
- ⑩ 1 Komponent Video kablosu (kırmızı, yeşil ve mavi fişler)
- ⑪ 1 MW çerçeve anten

Kayıt amaçlı diskler



Hoparlörler

1

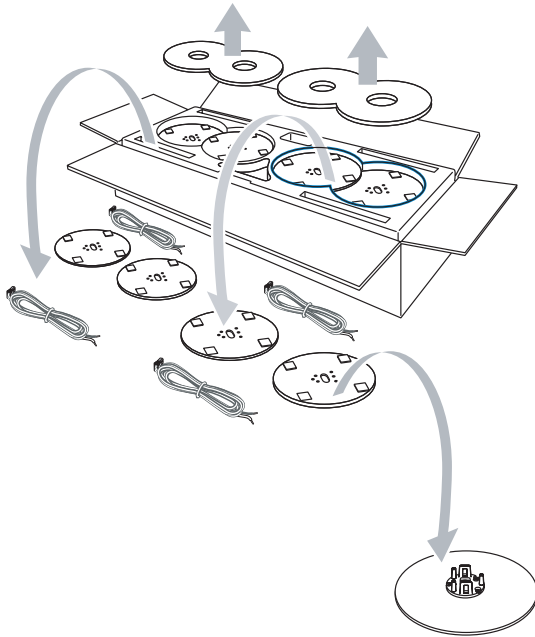

2

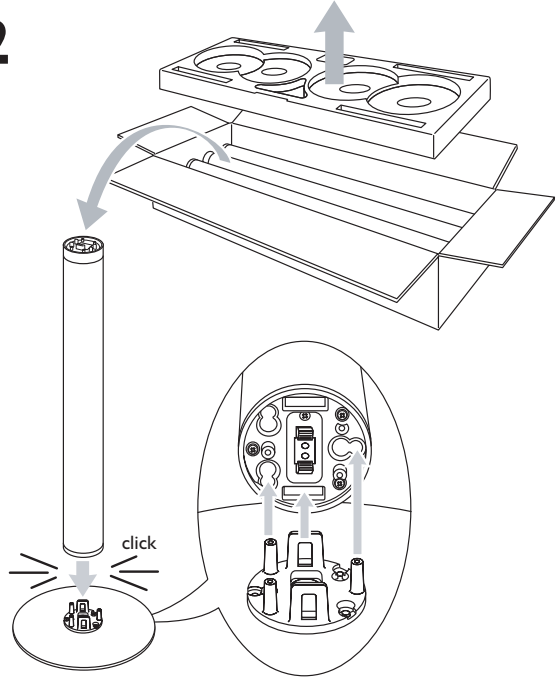

3

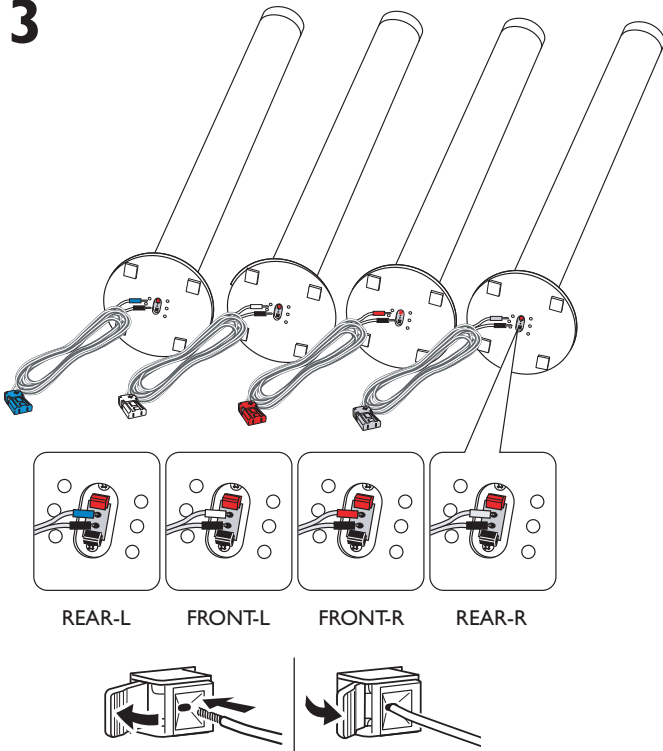

4

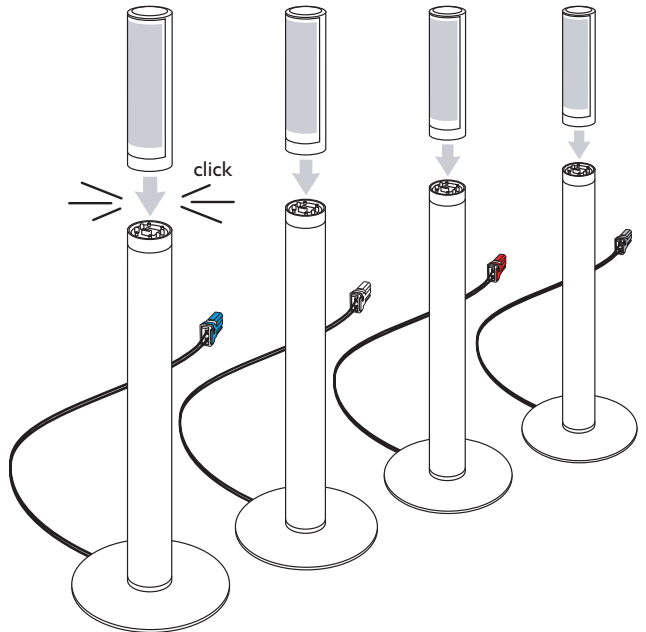

veya

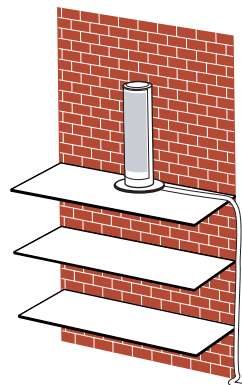
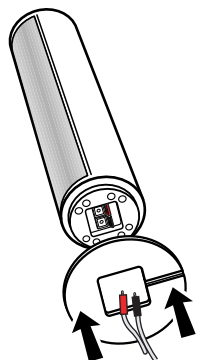

Hoparlörler

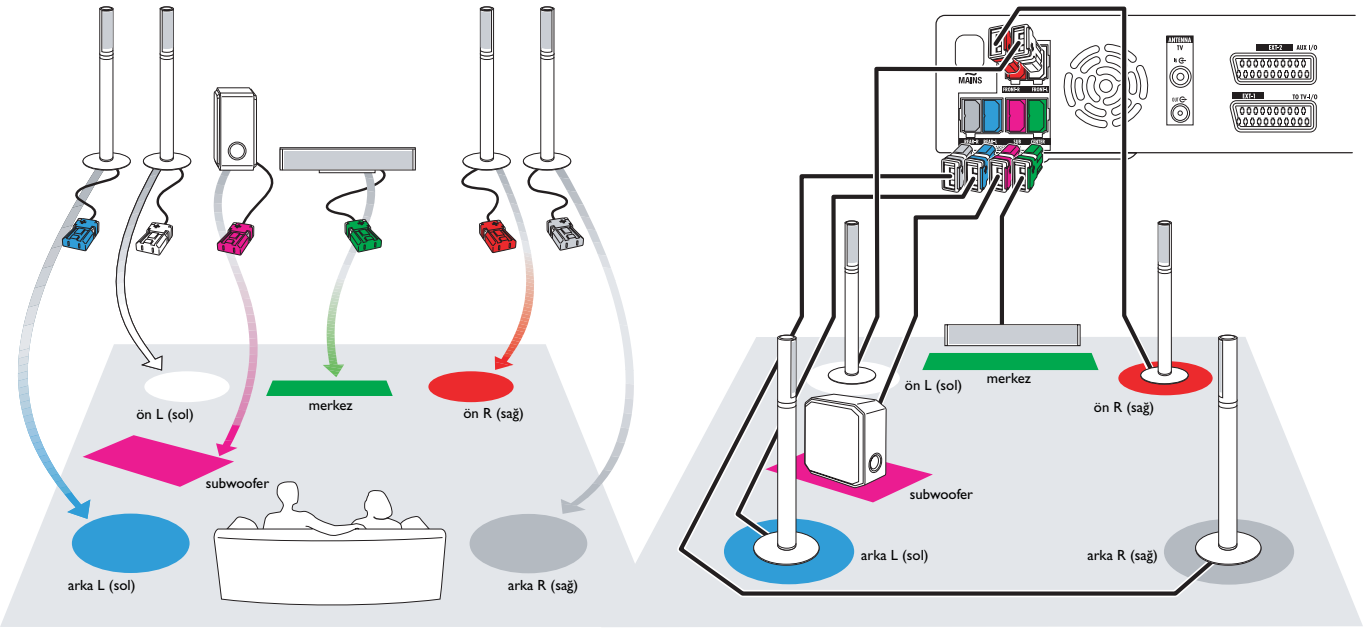

Bağlantılar

→ Kullanım Kılavuzu: Bkz. sayfa 12-16

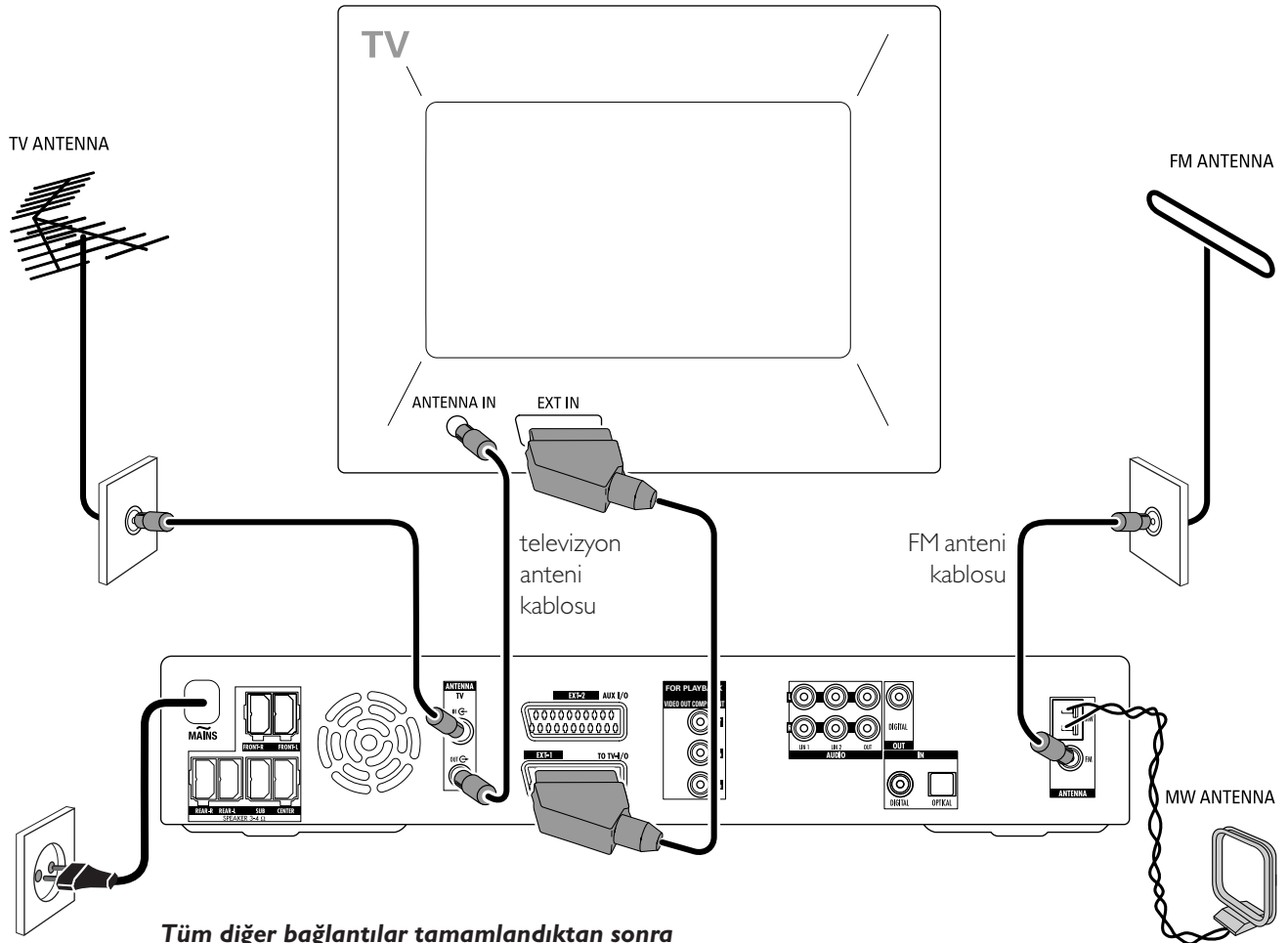

İlk kurulum

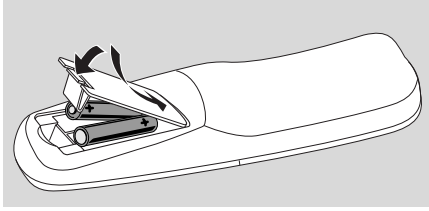

1 Pilleri uzaktan kumandaya takın.



2 Televizyonunuzu açın.

3 DVD kayıt sistemini açmak için DVD/MON düğmesine basın. DVD kayıt sisteminde IS TV ON? mesajı görüntülenir.



4 Mesajların televizyon ekranında görüntülenmesini istediğiniz dili seçmek için ▼ veya ▲ düğmesine basın. Ardından, **OK** düğmesine basın.

Önceki menü ekrana gelmez ise, televizyonu DVD kayıt sistemine uygun ses/video kanalına ayarlayın. Bu gibi kanallara AUX veya AUXILIARY IN, AUDIO/VIDEO veya A/V IN, EXT 1, EXT2 veya EXTERNAL IN vb. adlar verilmiş olabilir. Bu kanallar çoğunlukla 00 kanalına yakın bir yerdedir.



5 DVD'nin oynatılmasını istediğiniz dili seçmek için ▼ veya ▲ düğmesine basın. Ardından, **OK** düğmesine basın.



6 Altyazının görüntülenmesini istediğiniz dili seçmek için ▼ veya ▲ düğmesine basın. Ardından, **OK** düğmesine basın.

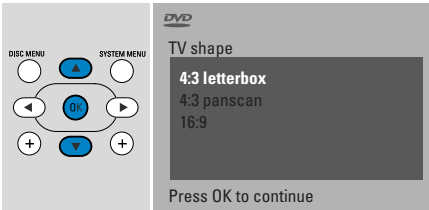

7 Ekran biçimini seçmek için ▼ veya ▲ düğmesine basın. Bu ayar yalnızca farklı ekran biçimlerini destekleyen DVD'leri etkileyecektir. Ardından, **OK** düğmesine basın.



8 DVD kayıt sistemini kullandığınız ülkeyi seçmek için ▼ veya ▲ düğmesine basın. Ardından, **OK** düğmesine basın.

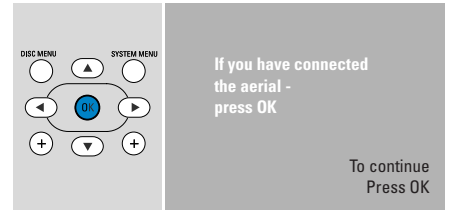

9 Televizyon anteni veya kablolu televizyon sisteminin DVD kayıt sistemine bağlandığından emin olun. Ardından, **OK** düğmesine basın.

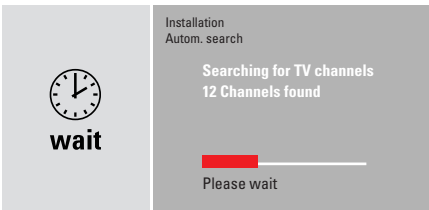

→ DVD kayıt sistemi mevcut TV kanallarını arar. Bu işlem birkaç dakika sürebilir.

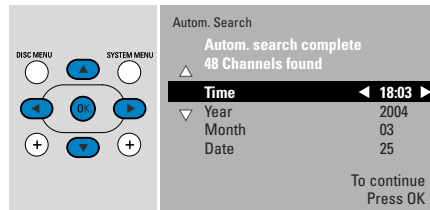

10 Tarih ve saati kontrol edin. Gerekirse, tarih/saati doğru olarak ayarlamak için ▼, ▲, ◀, ▶ düğmelerini kullanın. Ardından, **OK** düğmesine basın.

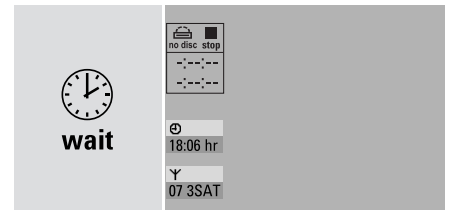

→ Televizyon ekranı yaklaşık yarım dakika süreyle boş kalır. Ardından DVD ekranı görünür.

DVD kayıt sistemi kayda hazırdır!

Disk çalma

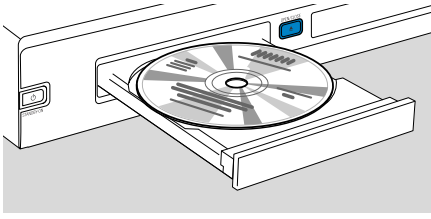

- 1 DVD/MON düğmesini 1 saniye basılı tutun.
- 2 Setin kayıt gözünü açmak için OPEN/CLOSE ▲ düğmesine basın.
- 3 Tepsiye bir disk yerleştirin (baskılı yüzeyi yukarı gelecek).
- 4 Setin kayıt gözünü kapatmak için OPEN/CLOSE ▲ düğmesine basın.

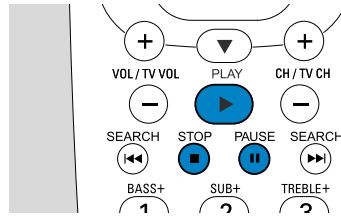

- 5 Kayıttan çalma otomatik olarak başlamazsa, PLAY ► düğmesine basarak kayıttan çalmayı başlatın.
- Kayıttan çalmayı duraklatmak için PAUSE II düğmesine basın.
- Kayıttan çalmayı sürdürmek için PLAY ► düğmesine basın.
- 6 Kayıttan çalmayı durdurmak için STOP ■ düğmesine basın.

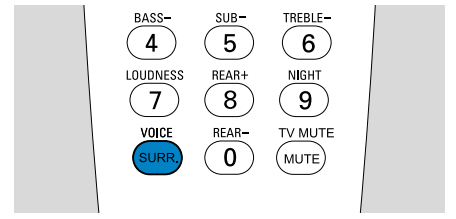

- Kullanılabilir çevresel ses biçimlerinden birini seçmek için SURR. düğmesine arka arkaya basın. Seçilen çevresel ses biçimi DVD kayıt sisteminde görüntülenir.

Radio istasyonu çalma

DVD kayıt sistemine FM radyo anteni takıldığından emin olun.

TUNER düğmesine ilk kez bastığınızda, DVD kayıt sistemi radyo istasyonlarını otomatik olarak arar. Arama işlemi birkaç dakika sürer.

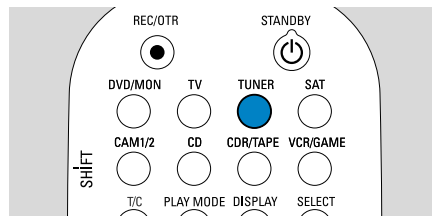

- 1 Radyo kanal arayıcıyı seçmek için TUNER düğmesini 1 saniye basılı tutun.

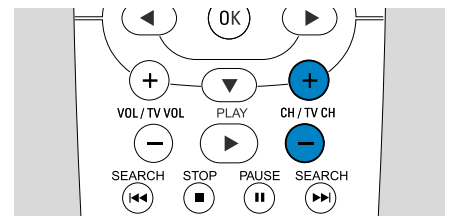

- 2 Önceden ayarlanmış bir radyo istasyonuna atlamak için CH+ veya CH- düğmesine arka arkaya basın. Ya da, 0-9 arası numaralı düğmeleri kullanarak önceden ayarlanmış radyo istasyonunun numarasını girin. Önceden ayarlanmış iki haneli bir numarayı girmek için 0-9 arası düğmelere 2 saniye içinde basın.

Kaynak seçme

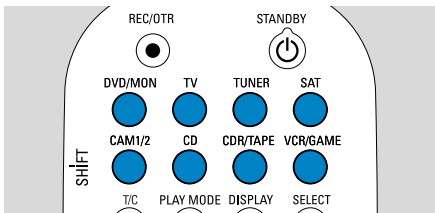

"Kaynak düğmeleri" ile çalmak ve kaydetmek istediğiniz şeyleri seçebilirsiniz.

Kaynak seçmek için kaynak düğmesini 1 saniye basılı tutun.

DVD DVD kayıt sistemine takılan diski seçer (DVD, DVD RW, DVD R, Video CD'si, Süper Video CD'si, Ses CD'si, MP3 CD'si). Kayıttan çalma otomatik olarak başlar ya da televizyon ekranında bir menü/bilgi ekranı belirir.

MON ("Monitör") DVD kayıt sisteminde kayıtlı televizyon kanallarını gösterir. Kayıt almak istediğiniz televizyon kanalını seçmek için CH+ veya CH- düğmelerine basın.

TV Televizyon setinizin sesini DVD kayıt sisteminin hoparlörlerinden verir.

SAT, CAM1/2, CD, CDR/TAPE, VCR/GAME Bağlı donanımı seçer (uydu alıcısı, CD çalar veya benzeri).

SAT, CAM1/2, VCR/GAME düğmeleriyle kayıt almak istediğiniz video donanımını seçin.

Örneğin, bir uydu programını kaydetmek için SAT seçimini yaptıktan sonra REC/OTR düğmesine basın.

Televizyon programı kaydetme



1 Televizyon setinizi açın. Gerekirse, televizyonu DVD kayıt sistemine uygun ses/video kanalına ayarlayın. Bu gibi kanallara AUX veya AUXILIARY IN, AUDIO/VIDEO veya A/V IN, EXT1, EXT2 veya EXTERNAL IN vb. adlar verilmiş olabilir. Bu kanallar çoğunlukla 00 kanalına yakın bir yerdedir.

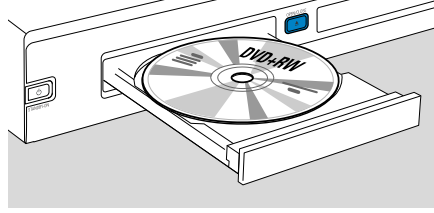

2 Kayıt yapmak istediğiniz DVD+RW veya DVD-R diski tepsiye yerleştirin.



DVD+ReWritable



DVD-R

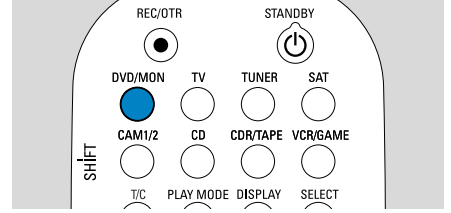

3 DVD kayıt sisteminde, seçilen geçerli televizyon kanalını görmek için DVD/MON düğmesine basın.

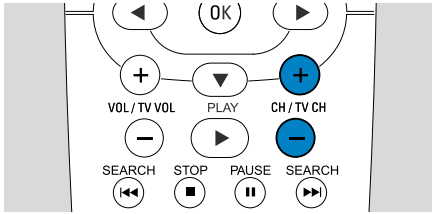

4 Kayıt almak istediğiniz televizyon kanalını (program numarası) seçmek için CH+ ya da CH- düğmesine basın.

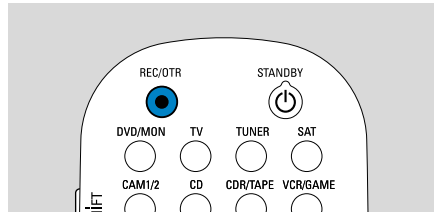

5 DVD kayıt sisteminde **SAFE REC** görüntülenene kadar REC/OTR düğmesini basılı tutun.
→ Tüm mevcut kayıtların bittiği yerden kaydetmeye başlar.

DVD+RW'ler için not: REC/OTR düğmesine kısa süreli bastığınızda, kayıttan çılmayı bıraktığınız konumdan itibaren kayıt başlar. Önceki kayıtların üzerine yazılabilir.

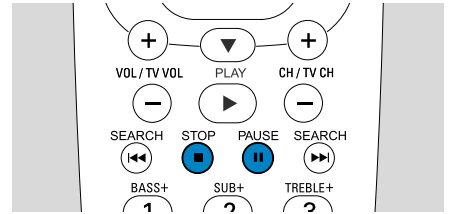

6 Kaydı duraklatmak için PAUSE **||** düğmesine basın.
○ Kaydı sürdürmek için PAUSE **||** düğmesine tekrar basın.

Kayıt şeklini seçme

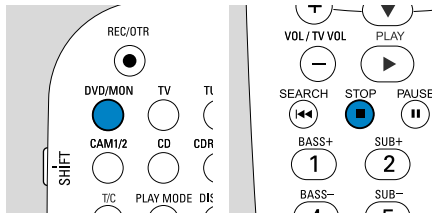

Kayıt modu, yapılan kaydın görüntü kalitesini ve diske kaydetmek için kullanılabilen en uzun süreyi belirler:

1 DVD/MON düğmesini 1 saniye basılı tutun.
2 Kayıttan çılmayı veya kaydı durdurmak için STOP **■** düğmesine basın.

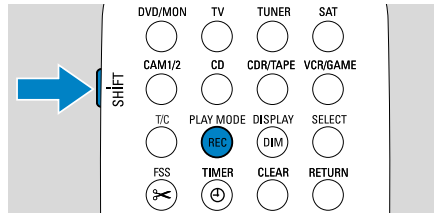

3 Kayıt şeklini seçmek için, SHIFT düğmesini basılı tutarken REC / PLAY MODE düğmesine arka arkaya basın.

mod	kalite	kayıt süresi
M1	DVD'den iyi	1 saat
M2	DVD	2 saat
M2x	S-VHS'den iyi	2½ saat
M3	S-VHS	3 saat
M4	VHS'den iyi	4 saat
M6	VHS	6 saat
M8	VHS (uzunçalar)	8 saat

