

Register your product and get support at
www.philips.com/welcome

HTS7200



DA Brugervejledning

FI Käyttöopas

IT Manuale utente

PT Manual do utilizador

SV Användarhandbok

PHILIPS

Indholdsfortegnelse

1	Vigtigt	4
	Vigtige sikkerhedsoplysninger	4
	Varemærker	5
	Vedligeholdelse	6
2	Produktet	7
	Apparatet i hovedtræk	7
	Produktoversigt	8
3	Tilslut	11
	Placering af produktet	11
	Tilslutning af videokabler	11
	Tilslut kablerne til højttalerne	13
	Tilslut højttalere og subwoofer	13
	Tilslut radioantennen	13
	Tilslutning af lydkabler/andre enheder	14
	Tilslut LAN	16
	Tilslut netledningen	16
4	Kom i gang	17
	Isætning af batterier i fjernbetjeningen.	17
	Sådan finder du den rigtige TV-kanal	17
	Brug af startmenuen	18
	Vælg menusproget	18
	Opsætning af netværk	18
	Brug af Philips EasyLink	19
5	Afspilning	21
	Diskafspilning	21
	Afspilning af video	22
	Musikafspilning	26
	Fotoafspilning	27
	Afspil fra USB-enhed	28
	Afspilning fra bærbar medieafspiller	29
	Afspilning af radio	29
6	Lydindstilling	31
	Lydstyrkeregulering	31
	Juster bas og diskant	31
	Valg af surroundlyd	31
	Vælg forudindstillet lyd	31
7	Indstillingsjustering	32
	Videoundstilling	32
	Lydindstilling	34
	Opsætning af præferencer	34
	EasyLink-opsætning	36
	Avanceret opsætning	37
8	Opdatering af software	39
	Opdatering af softwaren via netværk	39
	Opdatering af software via USB	39
9	Specifikationer	40
10	Fejlfinding	41
11	Ordliste	43

1 Vigtigt

Vigtige sikkerhedsoplysninger

Advarsel

- Fare for overophedning! Anbring aldrig produktet på et indelukket sted. Sørg altid for en afstand på mindst 10 cm hele vejen rundt om produktet til ventilation. Sørg for, at gardiner eller andre genstande ikke dækker ventilationshullerne på produktet.
- Placer aldrig produktet, fjernbetjeningen eller batterier i nærheden af åben ild eller andre varmekilder, herunder direkte sollys.
- Benyt kun dette produkt indendørs. Hold produktet på forsvarlig afstand af vand, fugt og genstande, der indeholder vand.
- Produktet bør aldrig anbringes oven på andet elektrisk udstyr.
- Hold forsvarlig afstand til produktet i tordenvejr.
- Hvis netstikket eller et apparatstik bruges til at afbryde enheden, skal disse kunne betjenes.
- Apparatet afgiver både synlig og usynlig laserstråling, når det er tændt. Undgå at blive udsat for stråling.



Dette produkt overholder de væsentlige krav og andre relevante bestemmelser i direktiverne 2006/95/EC (lavspænding) og 2004/108/EC (EMC).

Copyright



Dette produkt indeholder teknologi med copyright-beskyttelse, som er beskyttet af visse amerikanske patenter og anden immateriel ejendom tilhørende Macrovision Corporation og andre rettighedsejere. Brug af teknologi med copyright-beskyttelse skal godkendes af Macrovision Corporation, og er kun beregnet til privat brug og anden visning for et begrænset publikum, medmindre det er godkendt af Macrovision Corporation. Ombygning og demontering af enheden er forbudt.

Copyright i Storbritannien

Optagelse og afspilning af materiale kan være betinget af samtykke. Se Copyright Act 1956 og The Performer's Protection Acts 1958 to 1972.

Strømsikring (kun Storbritannien)

Dette produkt er forsynet med et godkendt støbt stik. Hvis det er nødvendigt at udskifte strømsikringen, skal dette erstattes af en sikring af samme værdi som angivet på stikket (f.eks. 10 A).

- 1 Fjern sikringsdækslet og sikringen.
- 2 Den nye sikring skal overholde BS 1362 og have ASTA-godkendelsesmærket. Hvis du mister sikringen, skal du kontakte din forhandler for at få bekræftet den korrekte type.
- 3 Sæt sikringsdækslet på igen.

Bemærk

- Med henblik på at overholde EMC-direktivet (2004/108/EC) må dette produkt ikke frakobles strømledningen.

Bortskaffelse af udtjente produkter og batterier



Dit produkt er udviklet og fremstillet med materialer og komponenter af høj kvalitet, som kan genbruges.



Når et produkt er forsynet med dette symbol med en overkrydset affaldsspand på hjul, betyder det, at produktet er omfattet af EU-direktiv 2002/96/EC. Undersøg reglerne for dit lokale indsamlingssystem for elektriske og elektroniske produkter.

Følg de lokale regler, og bortskaf ikke dine udtjente produkter sammen med almindeligt husholdningsaffald.

Korrekt bortskaffelse af udtjente produkter er med til at forhindre negativ påvirkning af miljø og helbred.



Dit produkt indeholder batterier, som er omfattet af EU-direktivet 2006/66/EC, og som ikke må bortskaffes sammen med almindeligt husholdningsaffald.

Sørg for at kende de lokale regler om separat indsamling af batterier, da korrekt bortskaffelse er med til at forebygge negative konsekvenser for miljø og helbred.

Varemærker



HDMI, HDMI-logoet og High-Definition Multimedia Interface er varemærker eller registrerede varemærker tilhørende HDMI licensing LLC.



Windows Media og Windows-logoet er varemærker eller registrerede varemærker tilhørende Microsoft Corporation i USA og/eller andre lande.



USB-IF-logoerne er varemærker tilhørende Universal Serial Bus Implementers Forum, inc.



DivX, DivX Ultra Certified og tilhørende logoer er varemærker, der tilhører DivX, Inc., og benyttes her på licens.

Officielt DivX® Ultra-certificeret produkt. Afspiller alle DivX® video-formater (inklusive DivX® 6) med udvidet afspilning af DivX® mediefiler og DivX® Medie-formater. Afspiller DivX®-video med menuer, undertekster og lydspor.



“DVD Video” er et varemærke tilhørende DVD Format/Logo Licensing Corporation.



“Blu-ray Disc” og “Blu-ray Disc”-logoet er varemærker.

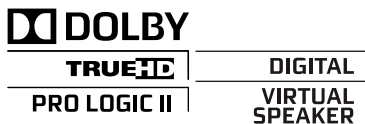

Fremstillet under licens fra Dolby Laboratories. Dolby og dobbelt-D-symbolet er varemærker tilhørende Dolby Laboratories.



Fremstillet på licens efter US patent nr.: 5,451,942; 5,956,674; 5,974,380; 5,978,762; 6,487,535 og andre US- og verdensomspændende patenter, der enten er udstedt eller anmeldt. DTS er et registreret varemærke, og DTS-logoerne, symbol, DTS-HD og HTS-HD Advanced Digital Out er varemærker tilhørende DTS, Inc. © 1996-2008 DTS, Inc. Alle rettigheder forbeholdes.



Java og alle andre Java-varemærker og -logoer er varemærker eller registrerede varemærker tilhørende Sun Microsystems, Inc. i USA og/eller andre lande.



BONUSVIEW™

“BD LIVE” og “BONUSVIEW” er varemærker tilhørende Blu-ray Disc Association.



“AVCHD”- og “AVCHD”-logoerne er varemærker tilhørende Matsushita Electric Industrial Co., Ltd og Sony Corporation.

x.v.Colour

“x.v.Colour” et varemærket tilhørende Sony Corporation.



ENERGY STAR og ENERGY STAR-mærket er registrerede US- mærker.



Vedligeholdelse



Advarsel

- Benyt aldrig opløsningsmidler som benzen, fortyndere, renevæsker eller antistatisk spray beregnet til diske.

Rengøring af diske

Tør disken af med en mikrofiberklud fra centrum mod kanten i en lige bevægelse.

2 Produktet

Tillykke med dit køb, og velkommen til Philips! Hvis du vil have fuldt udbytte af den support, som Philips tilbyder, kan du registrere dit produkt på www.philips.com/welcome.

Apparatet i hovedtræk

Philips Easylink

Dit produkt understøtter Philips EasyLink, der anvender HDMI CEC-protokollen (Consumer Electronics Control). EasyLink-kompatible enheder, der er tilsluttet via HDMI-stik, kan betjenes via én enkelt fjernbetjening.



Bemærk

- Philips kan ikke garantere 100 % kompatibilitet med alle HDMI CEC-enheder.

Underholdning i High Definition

Se diske med High Definition-indhold via HDTV (High Definition Television). Opret tilslutning via et højhastigheds HDMI-kabel (1.3 eller kategori 2). Du kan nyde fremragende billedkvalitet i en opløsning på op til 1080p med en billedhastighed på 24 billeder pr. sekund med progressiv scan-output.

BONUSVIEW/PIP (Picture-In-Picture)

Dette er en ny BD-Video-funktion, som afspiller den primære og sekundære video samtidig. Blu-ray-afspillere med Final Standard Profile- eller Profile 1.1-specifikationer kan afspille bonusvisningsfunktioner.

BD-Live

Slut dette produkt til filmstudiernes websteder via LAN-porten for at få adgang til masser af opdateret indhold (f.eks. nye trailere og eksklusive specialfunktioner). Du kan også få adgang til næste generations muligheder, f.eks. download af ringetoner/ tapet, interaktion med andre brugere, livebegivenheder og spilleaktiviteter.

Områdekoder

Diske med følgende områdekoder kan afspilles.

Områdekode		Land
DVD	BD	
		Europa, Storbritannien
		Asien-Stille havsom rådet, Taiwan, Korea
		Latinamerika
		Australien, New Zealand,
		Rusland, Indien
		Kina

Produktoversigt

Hovedenhed

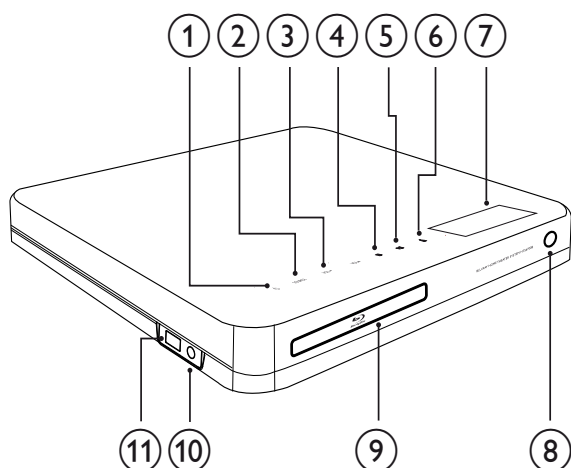

- ① **⏻ (Standby-tændt)**
Tænd for dit Home Theater System, eller skift til standbytilstand.
- ② **SOURCE**
Vælg et medie, der skal afspilles, eller lyt til lyd fra den tilsluttede enhed.
- ③ **VOL +/-**
Øg eller reducer lydstyrken.
- ④ **■ (Stop)**
 - Stop afspilningen.
 - Tryk på tasten, og hold den nede for at slette den forudindstillede radiostation.
- ⑤ **▶|| (Afspil/pause)**
 - Start, pause eller genoptag afspilning.
 - I radiotilstand skal du automatisk indstille radiostationerne under den første opsætning.
- ⑥ **▲ (Åbn/luk)**
Åbn eller luk diskskuffen.
- ⑦ **Display**

- ⑧ **IR-sensor**
Registrerer signaler fra fjernbetjeningen. Ret fjernbetjeningen direkte mod sensoren.
- ⑨ **Diskskuffen**
- ⑩ **MP3 LINK-stik**
Tilslut en bærbar lydafspiller
- ⑪ **USB-stik**
Tilslut en USB-lagreenhed.

Fjernbetjening

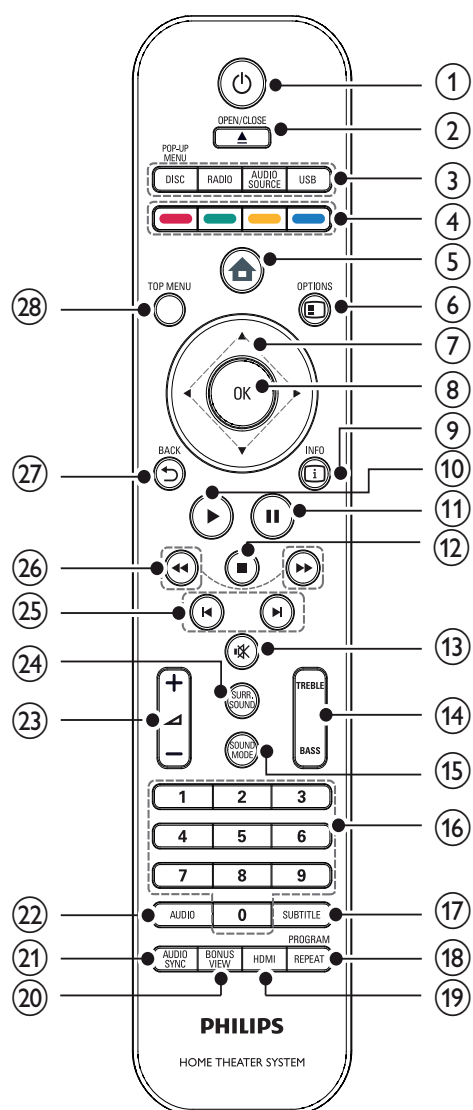

- ① **⏻ (Standby-tændt)**
- Tænd for hjemmebiografen, eller sæt den i standbytilstand.
 - Når EasyLink er aktiveret, kan du trykke på tasten, og holde den inde i tre sekunder, for at sætte alle tilsluttede HDMI CEC-kompatible enheder i standby.

- ② **▲ OPEN/CLOSE**
Åbn eller luk diskskuffen.

- ③ **Kildeknapper**
- **DISC / POP-UP MENU:** Skift til diskkilde. Adgang til diskmenu under afspilning.
 - **RADIO:** Skift til FM-radio.
 - **USB:** Skift til den tilsluttede USB-enhed.
 - **AUDIO SOURCE:** Vælg en lydindgang.

Skærm	Enhed sluttet til
AUX1	AUDIO IN-AUX1
AUX2	AUDIO IN-AUX2
COAX IN	DIGITAL IN-COAXIAL
OPTI IN	DIGITAL IN-OPTICAL
MP3 LINK	MP3 LINK

- ④ **Farveknapper**
Kun Blu-ray-diske: Vælg en opgave eller valgmulighed.

- ⑤ **🏠 (Startmenu)**
Adgang til startmenuen

- ⑥ **☰ OPTIONS**
Åbn indstillingerne for den aktuelle aktivitet eller det aktuelle valg.

- ⑦ **▲▼◀▶ (Navigationsknapper)**
Naviger i menuerne.

- ⑧ **OK**
Bekræft en indtastning eller et valg.

- ⑨ **i INFO**
Vis oplysninger om, hvad der afspilles.

- ⑩ **▶ (Afspilning)**
Start eller genoptag afspilningen.

- ⑪ **⏸ (Pause)**
- Sæt afspilning på pause.
 - Flyt billedet, der er blevet sat på pause, ét trin frem.

- ⑫ **■ (Stop)**
- Stop afspilningen.
 - Tryk på tasten, og hold den nede for at slette den forudindstillede radiostation.

- ⑬ **🔇 (Lydløs funktion)**
Slå lyden til eller fra.

- ⑭ **TREBLE / BASS**
Juster bas og diskant. Bruges sammen med +/-.

- ⑮ **SOUND MODE**
Vælg en lydtilstand.

- ⑯ **Taltaster**
Vælg et punkt eller en indstilling.

- ⑰ **SUBTITLE**
Vælg et undertekstsprog for video.

- ⑱ **REPEAT / PROGRAM**
- Skift mellem forskellige gentagelses- eller blandingsfunktioner.
 - I radiotilstand skal du trykke for at starte manuel forudindstilling af radio. Tryk og hold nede for at starte automatisk forudindstilling af radio.

- ⑲ **HDMI**
Vælg en videoopløsning for HDMI-output fra hjemmebiografen.

- ⑳ **BONUS VIEW**
Kun Blu-ray-diske: Aktiver eller deaktiver funktionen BonusView/Picture-In-Picture.

- ㉑ **AUDIO SYNC**
Synkroniser lyd med video. Bruges sammen med +/-.

22 AUDIO

- I videotilstand kan du skifte mellem lydprog.
- I radiotilstand kan du skifte mellem stereo og mono.

23 +/- (Lydstyrke +/-)

Øg eller reducer lydstyrken.

24 SURR. SOUND

- Skift lyden til multikanalssurround eller stereo.
- Kun for HTS7200: Skift lyden til DOLBY Virtual speaker eller stereo.

25 / (Førrige/Næste)

- I videotilstand kan du gå til førrige eller næste titel, kapitel eller spor.
- Vælg en forudindstillet radiostation i radiotilstand.

26 / (Hurtigt tilbage / Hurtigt frem)

Søg hurtigt tilbage eller hurtigt frem. Tryk flere gange for at ændre søgehastigheden.

27 BACK

Gå tilbage til det førrige skærbillede.

28 TOP MENU

Åbn hovedmenuen på en videodisk.

3 Tilslut

Opret følgende tilslutninger for at bruge dit Home Theater System. Der findes en omfattende, interaktiv guide på www.connectivityguide.philips.com.

Grundlæggende tilslutninger:

- Video
- Højtalere og subwoofer
- Tænd/sluk

Øvrige tilslutninger:

- Radioantenne
- Lyd
 - Lyd fra TV
 - Tilslutning af lyd fra kabelboks/optager/spilkonsol
- Andre enheder
 - Bærbar mediaefspiller
 - USB-enhed
- LAN (netværk)



Bemærk

- På identifikationspladen bag på eller i bunden af produktet kan du se oplysninger om type og strømtype.
- Sørg for, at strømmen til det pågældende udstyr er afbrudt, inden det tilsluttes, eller tilslutninger byttes om.

Placering af produktet

- Anbring produktet, hvor det ikke kan skubbes, trækkes eller blive revet ned. Må ikke placeres i et lukket kabinet.
- Sørg for, at der er fuld adgang til netledningen, så du nemt kan frakoble produktet fra strømforsyningen.

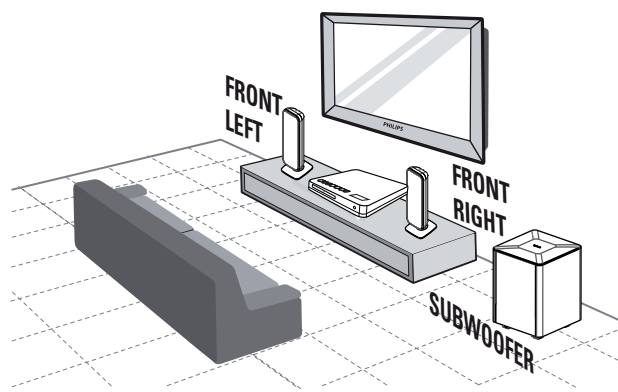

- 1 Placer dette Home Theater System tæt på TV'et
- 2 Placér højttalersystemet i den normale lytnehøjde og helt parallelt med lytteområdet.
- 3 Placer subwooferen i et hjørne af lokalet eller mindst 1 meter fra TV'et.



Tip

- Enheden bør aldrig placeres for tæt på enheder, der udsender elektromagnetiske bølger, så interferens og unødigt radiostøj undgås.

Tilslutning af videokabler

Tilslut dette Home Theater System til TV'et for at afspille en disk. Vælg den bedste videotilslutning, som TV'et understøtter.

- Mulighed 1: Tilslutning til HDMI-stikket (til et TV, der er kompatibelt med HDMI, DVI og HDCP).
- Mulighed 2: Tilslutning til komponentvideostikket (til et standard-TV eller et TV med progressiv scanning).
- Mulighed 3: Tilslutning til videostik (CVBS) (til standard-TV).



Bemærk

- Du skal tilslutte dette Home Theater System direkte til et TV.

Mulighed 1: Tilslutning til HDMI-stik

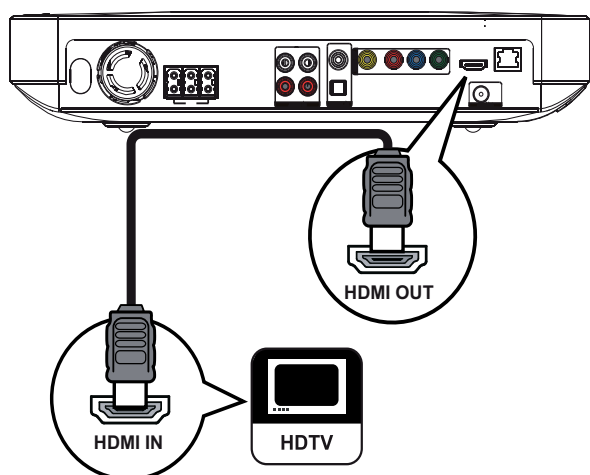

- 1 Slut HDMI-kablet til **HDMI OUT**-stikket på dette Home Theater System og HDMI-indgangsstikket på TV'et.

Tip

- Hvis TV'et kun har et DVI-stik, skal du tilslutte via en HDMI/DVI-adapter. Tilslutning af et lyd kabel til lydoutput.
- Du kan optimere videooutputtet. Tryk på **HDMI** gentagne gange for at vælge den bedste opløsning, TV'et kan understøtte.
- Hvis du vil afspille digitale videobilleder fra en BD-video eller DVD-video via en HDMI-tilslutning, skal både dit Home Theater System og skærmenheden understøtte et copyright-beskyttelsessystem, der hedder HDCP (high-bandwidth digital content protection system).
- Denne type tilslutning giver den bedste billedkvalitet.

Mulighed 2: Tilslutning til komponentvideostikket

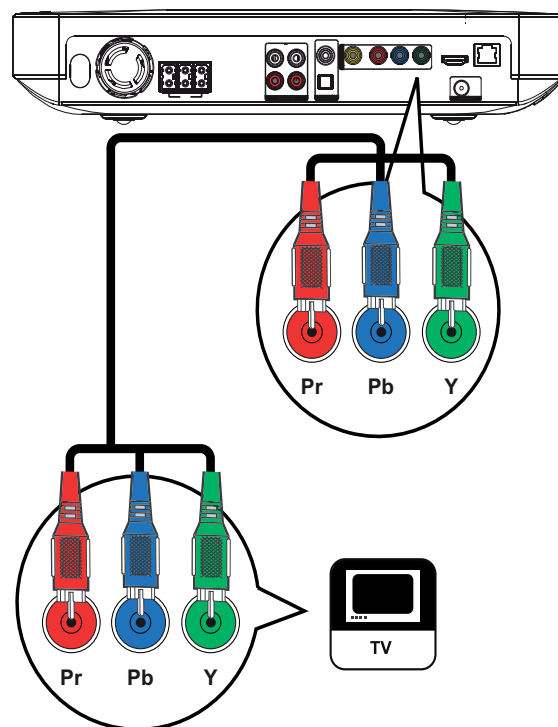

- 1 Slut komponentvideokablet (medfølger ikke) til **Y Pb Pr**-stikkene på dit Home Theater System og **COMPONENT VIDEO**-indgangsstikkene på TV'et.

Bemærk

- Komponentvideoindgangen på TV'et kan være mærket **Y Pb Pr**, **Y Cb Cr** eller **YUV**.
- Denne type tilslutning giver en god billedkvalitet.

Mulighed 3: Tilslutning til videostikket (CVBS)

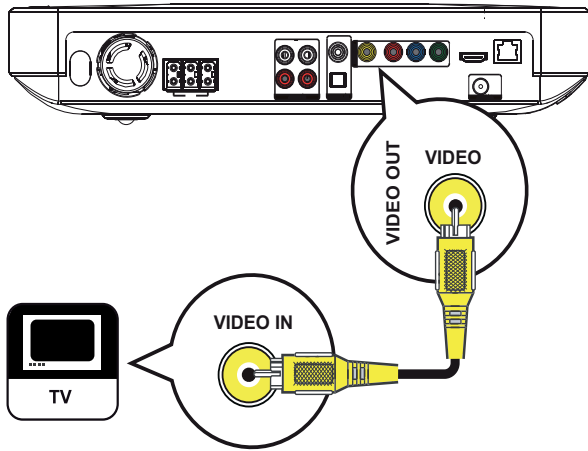

- 1 Tilslut et composite video-kabel (medfølger ikke) til **VIDEO**-stikket på dette Home Theater System og **VIDEO**-indgangsstikket på TV'et.

Bemærk

- Videoindgangsstikket på TV'et kan være mærket med enten **A/V IN**, **VIDEO IN**, **COMPOSITE** eller **BASEBAND**.
- Denne type tilslutning giver standardbilledkvalitet.

Tilslut kablerne til højttalerne

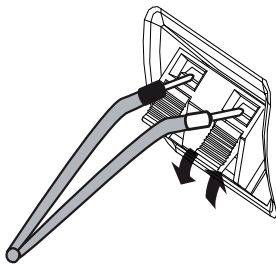

- 1 Farven på kablet skal passe til farven på terminalstikket.
- 2 Tryk ned på terminalstikket, sæt den afisolerede ende af højttalerkablet i, og giv slip.

Tilslut højttalere og subwoofer

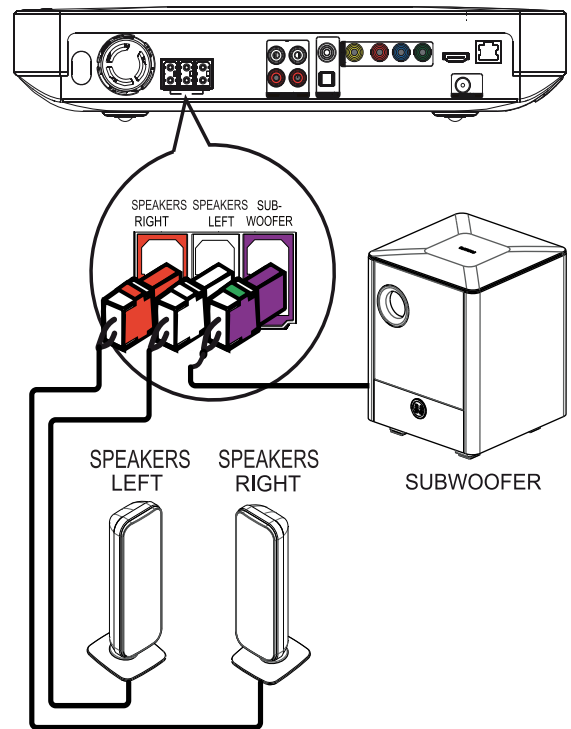

- 1 Tilslut højttalere og subwoofer i de tilsvarende stik på dette Home Theater System.

Bemærk

- Kontroller, at farverne på stikkene passer sammen.

Tilslut radioantennen

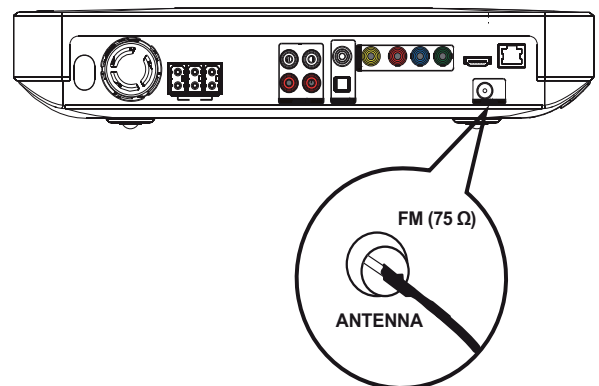

- 1 Slut FM-antennen til **FM75Ω**-stikket på dette Home Theater System (for nogle modeller er dette kabel tilsluttet på forhånd).
- 2 Træk FM-antennen ud, og fastgør dens ender til væggen.



Tip

- Du kan få en bedre FM-stereomodtagelse, hvis du tilslutter en ekstern FM-antenne.

Tilslutning af lydkabler/andre enheder

Før lyden fra andre enheder til dette Home Theater System for at få glæde af surroundlyd med flere kanaler.

Tilslutning af lyd fra TV

(anvendes også til EasyLink-styrefunktion)

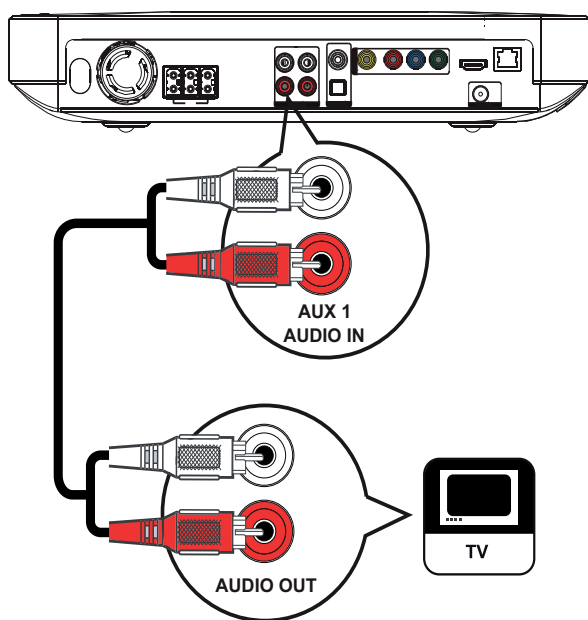

- 1 Tilslut lydkablerne (medfølger ikke) til **AUDIO IN-AUX1**-stikkene på dit Home Theater System og lydudgangsstikkene på TV'et.



Bemærk

- Du skal trykke på **AUDIO SOURCE** gentagne gange, indtil "AUX1" vises på displayet, for at høre lyd fra denne forbindelse.

Tilslutning af lyd fra en kabelboks, optager eller spilkonsol

Du kan tilslutte via analog- eller digitalstik alt efter den pågældende enhedstype.

Tilslut via analoge stik

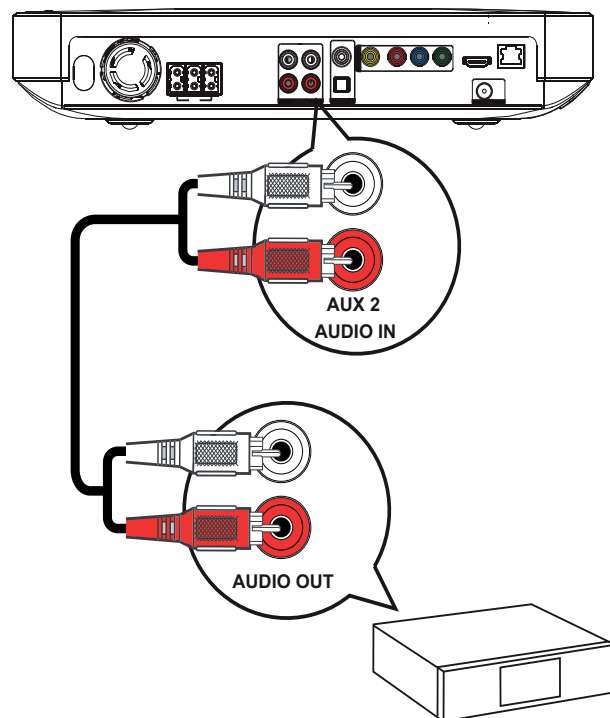

- 1 Tilslut lydkablerne (medfølger ikke) til **AUDIO IN-AUX2**-stikkene på dit Home Theater System og lydudgangsstikkene på enheden.



Bemærk

- Du skal trykke på **AUDIO SOURCE** gentagne gange, indtil "AUX2" vises på displayet, for at høre lyd fra denne forbindelse.

Tilslut via koaksialstik

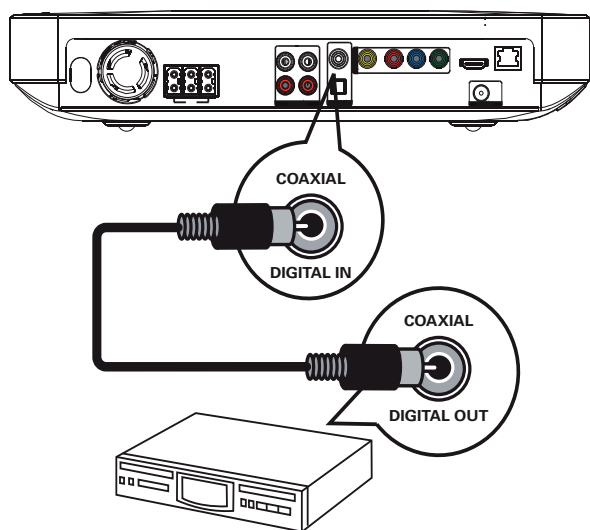

- 1 Slut et koaksialkabel (medfølger ikke) til **DIGITAL-IN-COAXIAL**-stikket på dette Home Theater System og **COAXIAL/DIGITAL**-udgangsstikket på enheden.

Bemærk

- Du skal trykke på **AUDIO SOURCE** gentagne gange, indtil "COAX IN" vises på displayet for at høre lyd fra denne forbindelse.

Tilslut via optisk stik

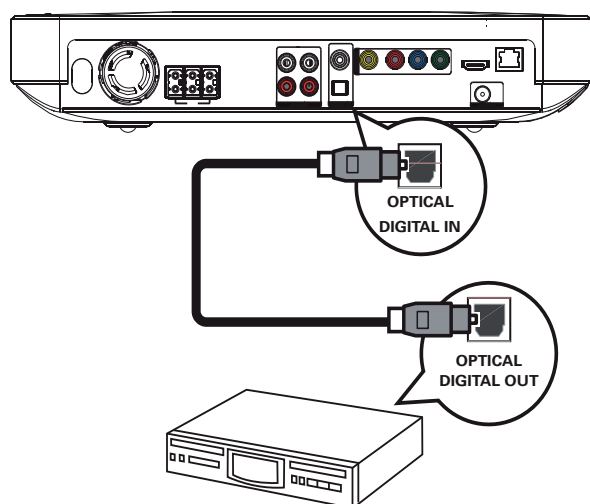

- 1 Slut et optisk kabel (medfølger ikke) til **DIGITAL-IN-OPTICAL**-stikket på dette Home Theater System og **OPTICAL/SPDIF**-udgangsstikket på enheden.

Bemærk

- Du skal trykke på **AUDIO SOURCE** gentagne gange, indtil "OPTI IN" vises på displayet for at høre lyd fra denne forbindelse.

Tilslutning af bærbar medieafspiller

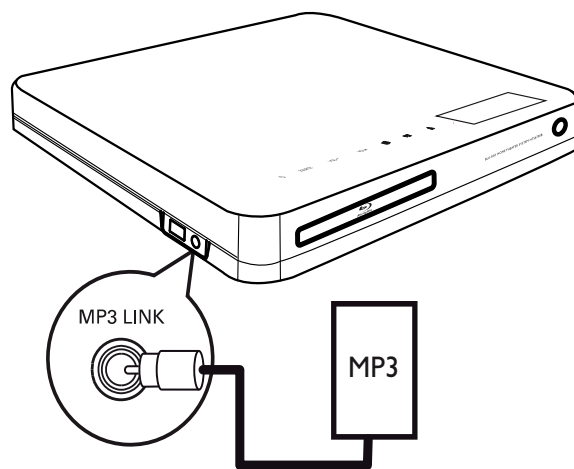



- 1 Slut et 3,5 mm stereo-lydkabel (medfølger ikke) til **MP3 LINK**-stikket på dette Home Theater System og til hovedtelefonstikket på den bærbare medieafspiller (f.eks. en MP3-afspiller).

Bemærk

- Du skal trykke på **AUDIO SOURCE** gentagne gange, indtil "MP3 LINK" vises på displayet for at høre lyd fra denne forbindelse.

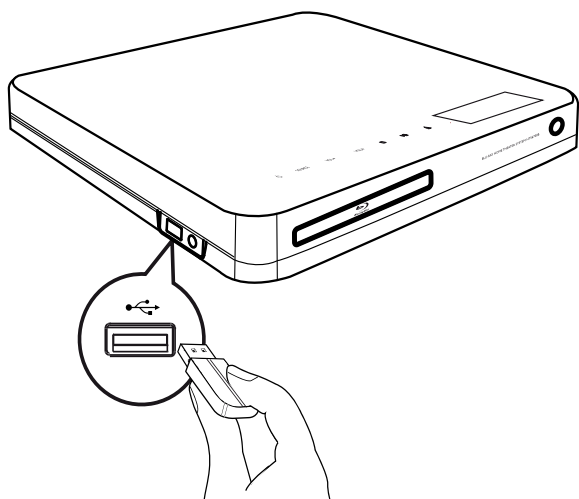
Tilslutning af USB-enhed



- 1 Slut USB-enheden til  USB-stikket på dette Home Theater System.

Bemærk

- Dette Home Theater System kan kun afspille/ vise MP3-, WMA-, DivX- (Ultra) eller JPEG-filer, der er gemt på sådanne enheder.
- Tryk på **USB** for at få adgang til indholdet og afspille filerne.

Tilslut LAN

Tilslut dit Home Theater System til netværket for at hente softwareopdateringer og bruge BD-Live-programmer.

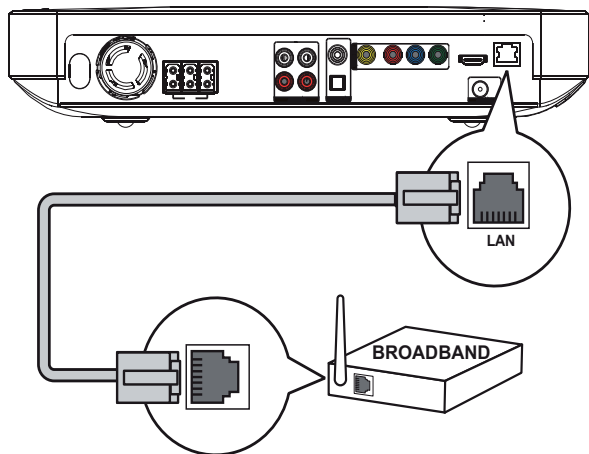

- 1 Tilslut netværkskablet (medfølger ikke) til **LAN**-stikket på dit Home Theater System og LAN-stikket på bredbåndsmodemmet eller -routeren.

Bemærk

- Brug et RJ45 lige kabel. Brug ikke et krydskabel.
- Adgangen til Philipss websted til softwareopdateringer tillades muligvis ikke, afhængigt af den anvendte router eller internetudbyderens politik. Kontakt din internetudbyder for yderligere oplysninger.

Tilslut netledningen

Advarsel

- Risiko for produktskade! Kontroller, at forsyningsspændingen svarer til den spænding, der er trykt på undersiden af produktet.

- 1 Slut netledningen til stikkontakten, når alle de nødvendige stik er sat i.
↳ Dette produkt er klar til opsætning.

4 Kom i gang

Isætning af batterier i fjernbetjeningen.

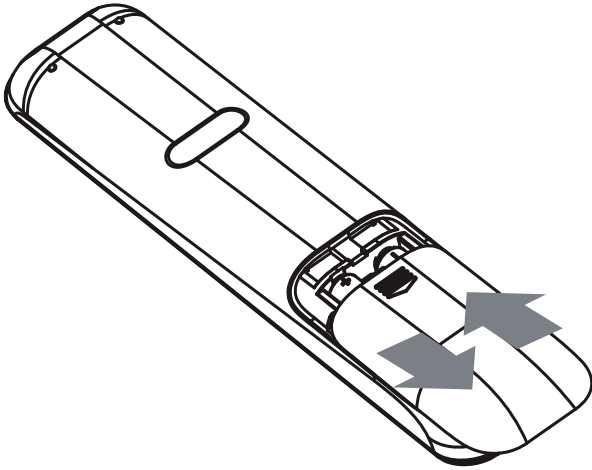

- 1 Fjern batteridækslet fra fjernbetjeningens bagside.
- 2 Isæt 2 medfølgende batterier (AAA). Sørg for, at + og - enden af batterierne svarer til markeringerne inden i kammeret.
- 3 Skub dækslet tilbage på plads.

Bemærk

- Bland ikke batterier (gamle og nye eller brunstens- og alkalinebatterier osv.).
- Tag batterierne ud, når de er brugt op, eller hvis fjernbetjeningen ikke skal bruges i længere tid.
- Batterier indeholder kemiske stoffer og bør derfor altid bortskaffes på forsvarlig vis.

Navigering i menuen

- 1 Ret fjernbetjeningen direkte mod fjernbetjeningssensoren på produktet, og vælg den ønskede funktion.
- 2 Tryk på følgende knapper på fjernbetjeningen for at navigere i menuerne på skærmen.

Tast	Handling
▲▼	Gå op eller ned
◀▶	Gå til venstre eller højre
OK	Bekræft et valg
1 2 3	Indtast tal
4 5 6	
7 8 9	
0	
🏠	Adgang til startmenuen

Sådan finder du den rigtige TV-kanal

- 1 Tryk på **⏻** (**Standby**) for at tænde produktet.
- 2 Tryk på **DISC** for at skifte til disk-tilstand.
- 3 Tænd for TV'et, og skift til den rigtige videokanal på en af følgende måder:
 - Gå til den laveste kanal på TV'et, og tryk derefter på knappen kanal ned, indtil du ser Philips-skærmen eller startmenuen.
 - Tryk gentagne gange på **SOURCE**-knappen på fjernbetjeningen til TV'et.

Tip

- Videoindgangskanalen ligger mellem de nederste og øverste kanaler og kan hedde FRONT, A/V IN, VIDEO, HDMI osv. Se, hvordan du vælger den rigtige indgang på TV'et i brugervejledningen.

Brug af startmenuen



Tryk på **▲** (**Startmenu**).

- Vælg **[Afspil disk]** for at starte afspilning af disk.
- Vælg **[USB]** for at se USB-indholdet.
- Vælg **[Indstil.]** for at gå til opsætningsmenuen.

Vælg menusproget

Bemærk

- Spring denne indstilling over, hvis produktet er sluttet til et HDMI CEC-kompatibelt TV. Det skifter automatisk til det samme OSD-menusprog som dine TV-indstillinger.

- 1 I startmenuen skal du vælge **[Indstil.]**, og trykke på **OK**.
- 2 Vælg **[Præference indstillinger]**, og tryk derefter på **▶**.
- 3 Vælg **[OSD-sprog]**, og tryk derefter på **OK**.

OSD-sprog	English
Børesikring	Français
Pauseskærm	Deutsch
Skift PIN	Italiano
Display	Español
Aut. standby	Nederlands
PBC	Svenska
Sleep-timer	Português

- Sprogindstillingerne afhænger af land og område. Det svarer muligvis ikke til den viste illustration.

- 4 Tryk på **▲▼** for at vælge et sprog, og tryk derefter på **OK**.

Tip

- Du kan indstille standardsproget for DVD-diskmenuen (se "Justering af indstillinger" > "Videoindstilling" > **[Diskmenu]**).

Opsætning af netværk

Følg nedenstående trin for at konfigurere netværksforbindelsen til softwareopdateringer og bruge DB-Live-programmer.

- 1 Tilslut hjemmebiografen til et bredbåndsmodem eller en router.
- 2 Tænd først TV'et, og skift til den korrekte kilde for hjemmebiografen.
- 3 Tryk på **▲**, vælg **[Indstil.]**, og tryk derefter på **OK**.
- 4 Vælg **[Avanc. opsæt.] > [Netværk] > [Næste]**.
- 5 Tryk på **OK**.
↳ Hjemmebiografen opretter forbindelse til internettet. Hvis forbindelsen ikke kan oprettes, skal du vælge **[Genprøv]** og derefter trykke på **OK**.
- 6 Vælg **[Udfør]**, og tryk på **OK** for at bekræfte.

Bemærk

- Hentning af BD-Live-indhold fra internettet kan tage lidt tid afhængigt af filstørrelsen og internetforbindelsens hastighed.

Brug af Philips EasyLink

Dit produkt understøtter Philips EasyLink, der anvender HDMI CEC-protokollen (Consumer Electronics Control). EasyLink-kompatible enheder, der er tilsluttet via HDMI-stik, kan betjenes via én enkelt fjernbetjening.



Bemærk

- Philips kan ikke garantere 100 % kompatibilitet med alle HDMI CEC-enheder.

- Slå HDMI CEC-betjening til på TV'et og andre tilsluttede enheder. Du kan finde flere oplysninger i brugervejledningen til TV'et/enheden.
- Nu kan du nyde godt af følgende Philips EasyLink-styrefunktioner.

EasyLink

Slå alle EasyLink-funktioner til eller fra.

Afspilning med et tryk på en knap

Når du trykker på **PLAY** på fjernbetjeningen, tændes TV'et (hvis det understøtter afspilning med ét tryk) og dit Home Theater System. Diskafspilning starter, hvis der er en disk i dit Home Theater System, og TV'et skifter automatisk til den korrekte kanal for at vise videoindholdet.

Standby med et tryk på en knap

Hvis du holder **⏻** (**Standby**) på fjernbetjeningen nede, skifter dit Home Theater System og alle tilsluttede HDMI CEC-enheder til standbytilstand samtidig (hvis standby med ét tryk understøttes).

Systemlydindstillinger

Når du afspiller en enhed, hvis lydudgang er sluttet til dit Home Theater System, skifter dit Home Theater System automatisk til den tilsvarende lydkilde.

For at anvende lyd med ét tryk skal du kortlægge de tilsluttede enheder korrekt til dit Home Theater Systems lydindgangsstik.

Kortlægning af lydindgang

Når du kortlægger forbindelsen mellem andre enheder og dit Home Theater Systems lydindgangsstik, kan du bruge funktionen Systemlydindstillinger (lyd med ét tryk).

Kortlæg enhederne til lydindgangene



Bemærk

- Sørg for, at lydudgangen fra HDMI-TV'et og andre HDMI-enheder er blevet sluttet til lydindgangsstikkene på dette Home Theatre System, inden du starter.

Videoundst.	EasyLink	● Til
Lydindst.	Afsp. m 1 tryk	● Til
Præference indstillinger	Standby m 1 tryk	● Til
EasyLink-ops.	Systemlydindstil.	● Fra
Avanc. opsæt.	Kortlæg lyd-input	●

- Tryk på **⬆**, vælg **[Indstil.]**, og tryk derefter på **OK**.
- Vælg **[EasyLink-ops.]**, og tryk derefter på **▶**.
 - Funktionerne **[Afsp. m 1 tryk]** og **[Standby m 1 tryk]** tændes som standard.
- Vælg **[Systemlydindstil.] > [Til]**.

- 4 Læs instruktionerne på skærmen, og tryk på **OK** for at vælge **[Fortsæt]**.
↳ Dit Home Theater System scanner og viser de understøttede enheder.
- 5 Tryk på **OK** for at vælge **[Fortsæt]**.

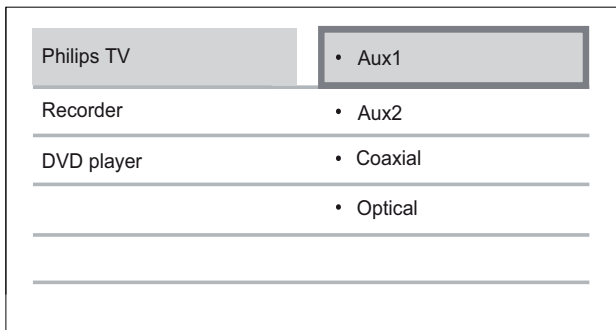

- 6 Vælg en tilsluttet enhed på den venstre menu, og tryk på ►.
- 7 Vælg det stik, der bruges til enheden, og tryk derefter på **OK**.
↳ Gentag trin 6-7 for at kortlægge andre enheder.
- 8 Tryk på **▲** for at lukke menuen.

Opdater lydmapping fra tilsluttede enheder

Hvis du allerede har kortlagt lyd fra tilsluttede enheder, kan du bruge denne fremgangsmåde til at opdatere din kortlægning.

- 1 Tryk på **▲**, vælg **[Indstil.]**, og tryk derefter på **OK**.
- 2 Vælg **[EasyLink-ops.] > [Kortlæg lyd-input]**, og tryk på **OK**.
- 3 Vælg en tilsluttet enhed, og tryk på ►.
- 4 Vælg det stik, der bruges til enheden, og tryk derefter på **OK**.
- 5 Gentag trin 4-5 for at kortlægge andre tilsluttede enheder.

5 Afspilning

Diskafspilning

! Advarsel

- Læg aldrig andre objekter end diske i diskskuffen.
- Rør aldrig ved diskens optiske linse i diskrummet.

- 1 Tryk på ▲ for at åbne diskrummet.
- 2 Læg en disk med etiketsiden opad.
 - På dobbeltsidede diske skal den side, der skal afspilles, vende opad.
- 3 Tryk på ▲ for at lukke diskrummet og starte afspilning af disk.
 - Før du kan se diskafspilningen, skal du indstille TV'et til den korrekte visningskanal for dette Home Theater System.
 - For at stoppe diskafspilningen skal du trykke på ■.

☰ Bemærk

- Kontroller, hvilken slags diske der understøttes (se "Specifikationer" > "Afspilningsmedier").
- Hvis menuen til indtastning af adgangskoden vises, skal du indtaste adgangskoden, før den låste eller begrænsede disk kan afspilles (se "Indstillingsjustering" > "Opsætning af præferencer" > **[Børnesikring]**).
- Hvis du sætter en disk på pause eller stopper den, vises pauseskærmen efter 10 minutter uden aktivitet. Tryk på en tilfældig knap for at deaktivere pauseskærmen.
- Hvis du ikke trykker på nogen knapper i 30 minutter, efter at du har sat en disk på pause eller stoppet den, skifter produktet automatisk til standbytilstand.

Oplysninger om diskindhold

Indholdet på en disk er normalt opdelt i afsnit eller mapper (grupper med titler/filer) som vist nedenfor.

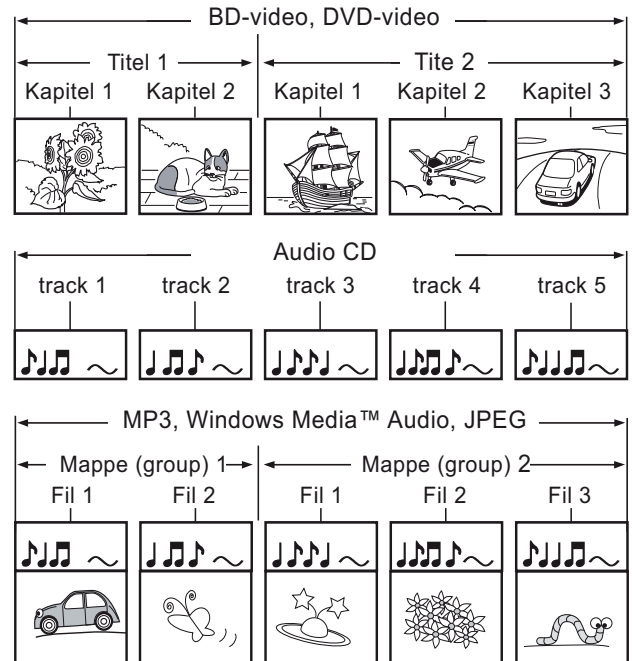

- "Mapper" henviser til grupper af filer.
- "Spor" henviser til det indhold, der er optaget på lyd-CD'en.
- "Filer" henviser til indholdet på en disk, der er optaget i MP3, Windows Media™ Audio/Video eller JPEG-filformat.

Afspilning af video

Kontrol af videoafspilning

- 1 Afspil en titel.
- 2 Brug fjernbetjeningen til at betjene titlen.

Tast	Handling
⏏	Sætter afspilningen på pause.
▶ (Afspilning)	Starter eller genoptager afspilning.
■	Stopper afspilningen. <ul style="list-style-type: none">• Startmenuen vises.
▶	Springer til næste titel eller kapitel.
◀	Springer til starten af den aktuelle titel eller kapitel. Tryk to gange for at springe til foregående titel eller kapitel.
◀◀ / ▶▶	Søger hurtigt frem (højre) eller hurtigt tilbage (venstre). Tryk flere gange for at ændre søgehastigheden. <ul style="list-style-type: none">• I pausetilstand, langsom afspilning baglæns eller fremad.



Bemærk

- Diskafspilning starter altid fra det sted, hvor den sidst stoppede. For at afspille fra begyndelsen skal du trykke på **OK**, mens meddelelsen vises.
- For BD-diske med Java-program er genoptag-funktionen ikke tilgængelig.

Ændring af videoafspilning

- 1 Afspil en titel.
- 2 Brug fjernbetjeningen til at skifte videoafspilningen.

Tast	Handling
AUDIO	Vælger et audiosprog eller kanal.
SUBTITLE	Vælger undertekstsprog til video.
REPEAT	Vælger eller deaktiverer gentagen afspilningstilstand eller shufflefunktion. <ul style="list-style-type: none">• Indstillingerne for gentagelse varierer alt afhængigt af disktypen.• Ved VCD'er er gentagelse af afspilning kun muligt, når PBC-tilstanden er slået fra.
i INFO	Viser den aktuelle status eller diskoplysninger.
☰ OPTIONS	Åbn indstillingerne for den aktuelle aktivitet eller det aktuelle valg. <ul style="list-style-type: none">• Skift afspilningstilstande her uden at afbryde diskafspilning. F.eks. Zoom, Tidssøgning.
BONUS VIEW	Tænder eller slukker sekundær video i et lille skærmvindue under afspilning (gælder kun BD-video, der understøtter funktionerne BONUSVIEW eller Picture-in Picture).



Bemærk

- Nogle handlinger fungerer ikke med alle diske. Læs de oplysninger, der følger med disken, for at få flere oplysninger.

Display-menu

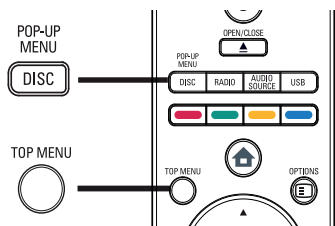

BD-videodisk

- **TOP MENU** stopper afspilningen af video og viser diskmenuen. Denne funktion afhænger af disken.
- **POP-UP MENU** åbner BD-videodiskmenuen uden afbrydelse af diskafspilningen.

DVD-videodisk

- **DISC MENU** viser diskoplysninger, og navigerer gennem diskens forskellige funktioner.
- **TOP MENU** viser diskens indhold.

Disk af typen VCD/SVCD:

- **DISC MENU** viser diskens indhold.



Tip

- Hvis PBC er slået fra, springer VCD'en/SVCD'en over menuen og starter afspilningen fra første titel. Tænd PBC-indstillingen, hvis du vil have vist menuen inden afspilning (se kapitlet "Justering af indstillinger" > "Opsætning af præferencer" > [PBC]).

Vælg titel/kapitel

- 1 Tryk på **OPTIONS** under afspilning.
↳ Menuen med afspilningstilstande vises.
- 2 Vælg [**Titler**] eller [**Kapitler**] i menuen, og tryk derefter på **OK**.
- 3 Vælg titel- eller kapitelnummer, og tryk derefter på **OK**.

Spring hurtigt hen til et bestemt tidspunkt

- 1 Tryk på **OPTIONS** under afspilning.
↳ Menuen med afspilningstilstande vises.
- 2 Vælg [**Tidssøgning**] i menuen, og tryk derefter på **OK**.
- 3 Tryk på **Taltaster** for at ændre det tidspunkt, du vil springe til, og tryk derefter på **OK**.

Zoom ind/ud

- 1 Tryk på **OPTIONS** under afspilning.
↳ Menuen med afspilningstilstande vises.
- 2 Vælg [**Zoom**] i menuen, og tryk derefter på **OK**.
- 3 Tryk på **Navigationsknapper** (◀▶) for at vælge en zoomfaktor, og tryk derefter på **OK**.
- 4 Tryk på **Navigationsknapper** for at panorere i billedet du har zoomet i.
 - Annuller zoomtilstanden ved at trykke på **BACK** for at få vist zoomfaktorlinjen, og tryk derefter gentagne gange på ◀, indtil zoomfaktoren [X1] er valgt.

Gentagelse af afspilning for et bestemt afsnit

- 1 Tryk på **OPTIONS** under afspilning.
↳ Menuen med afspilningstilstande vises.
- 2 Vælg [**Gentag A-B**] i menuen, og tryk derefter på **OK** for at angive et startpunkt.
- 3 Spol videoafspilningen frem, og tryk derefter på **OK** for at indstille slutpunktet.
↳ Gentagen afspilning starter.
 - Du kan annullere den gentagede afspilningstilstand ved at trykke på **OPTIONS**, vælge [**Gentag A-B**] og trykke på **OK**.

Bemærk

- Det er kun muligt at markere et afsnit, der skal gentages, inden for et spor/titel.

Visning af video-afspilningen fra forskellige kameravinkler

- 1 Tryk på **OPTION** under afspilning.
↳ Menuen med afspilningstilstande vises.
- 2 Vælg [**Vinkelliste**] i menuen, og tryk derefter på **OK**.
- 3 Vælg en vinkel, og tryk derefter på **OK**.
↳ Afspilningen skifter til den valgte vinkel.

Bemærk

- Gælder kun diske, som indeholder scener optaget i flere vinkler

Synkronisering af lyd med videoafspilning

Hvis videoafspilningen går langsommere end lyden (lyden passer ikke til billederne), kan du forsinke lyden, så den kommer til at passe med billederne.

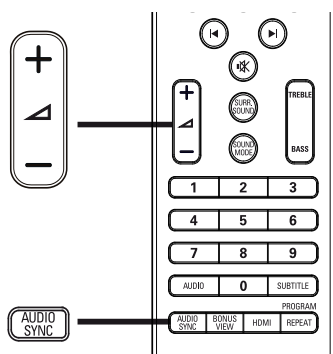

- 1 Tryk på **AUDIO SYNC**.
↳ "AUDIO SYNC" vises.
- 2 Tryk på **+/-** inden for 5 sekunder for at indstille lydets forsinkelsestid.

Bemærk

- Hvis du ikke stiller på lydstyrken i løbet af 5 sekunder, går den automatisk tilbage til normal lydstyrkeregulering igen.

Afspilning af BD-video

Blu-ray-video har større kapacitet og understøtter funktioner som f.eks. High Definition-video, surroundlyd med flere kanaler, interaktive menuer og meget mere.

- 1 Ilæg en BD-videodisk.
- 2 Tryk på **HOME**, vælg [**Afspil disk**], og tryk på **OK**.
- 3 Start afspilning automatisk, eller vælg en afspilningsfunktion i menuen, og tryk på **OK**.
 - Under afspilningen kan du trykke på **TOP MENU** for at få vist yderligere oplysninger, funktioner eller indhold, som er gemt på disken.
 - Under afspilningen kan du trykke på **POP-UP MENU** for at vise diskmenuen uden at afbryde diskafspilningen.

Nyd BONUSVIEW

Blu-ray-diske, der understøtter BonusView-funktionen (der også kaldes Picture-In-Picture), gør det muligt at se specialindhold såsom instruktørens kommentarer, mens du ser hovedtitlen.



- (A) Primær video
- (B) Sekundær video

- 1 Tryk på **BONUS VIEW** for at tænde det sekundære videovindue.
- 2 Tryk på  **OPTIONS**.
↳ Menuen med afspilningstilstande vises.
- 3 Vælg **[2. lydssprog]** eller **[2. undertekstsprog]** i menuen, og tryk derefter på ►.
- 4 Vælg det sprog, der skal afspilles, og tryk på **OK**.

Nyd BD-LIVE

(gælder kun BD-Live aktiveret BD-Video)
Ekstra indhold som f.eks. filmtrailere, undertekster osv. kan downloades til den eksterne lagringsenhed (USB) på dette Home Theater System. Særlige videodata kan afspilles, mens de downloades.
Når der afspilles diske, der understøtter BD-Live, vil dit Home Theater Systems eller diskens ID muligvis blive sendt til udbyderen af indholdet via internettet. De tjenester og funktioner, som udbydes, varierer afhængigt af disken.

Bemærk

- Gem de downloadede filer på en USB-enhed med mindst 1 GB ledig plads.

Afspilning af DivX®-video

DivX-video er et digitalt medieformat, der holder høj kvalitet på trods af et højt komprimeringsforhold. Du kan se DivX-video på dette certificerede produkt.

- 1 Indsæt en disk eller USB, der indeholder DivX-videoer.
- 2 Tryk på , vælg **[Afspil disk]** eller **[USB]**, og tryk derefter på **OK**.
↳ En indholdsmenu vises.
- 3 Vælg en titel til afspilning, og tryk på ► **(Afspilning)**.
- 4 Brug fjernbetjeningen til at kontrollere videoafspilningen.

Tast	Handling
AUDIO	Vælger et audiosprog eller kanal.
SUBTITLE	Vælger undertekstsprog til video.
	Stopper afspilningen. <ul style="list-style-type: none"> • Ved DivX Ultra-video skal du trykke på denne knap igen for at se indholdsmenuen.

Bemærk

- Det er kun muligt at afspille DivX-videoer, der er blevet lejet eller købt med DivX-registreringskoden til denne afspiller (se "Justering af indstillinger" > "Avanceret opsætning" > **[DivX® VOD-kode]**).
- Du kan afspille DivX-videofiler på op til 4 GB.

Musikafspilning

Betjening af et spor

- 1 Afspil et spor.
- 2 Brug fjernbetjeningen til at betjene titlen.

Tast	Handling
	Sætter afspilningen på pause.
▶ (Afspilning)	Starter eller genoptager afspilning.
■	Stopper afspilningen.
▶	Springer til næste spor.
◀	Springer til starten af det aktuelle spor. Tryk to gange for at springe tilbage til foregående spor.

1	2	3
---	---	---

 Vælger et emne, der skal afspilles.

4	5	6
---	---	---

7	8	9
---	---	---

0

◀◀ / ▶▶ Søger hurtigt frem (højre) eller hurtigt tilbage (venstre). Tryk flere gange for at ændre søgehastigheden.



REPEAT Vælger eller deaktiverer gentagen afspilningstilstand eller shufflefunktion.

Bemærk

- Ved nogle kommercielle lyddiske genoptages diskafspilningen altid fra det punkt, hvor den sidst blev stoppet. For at starte afspilningen fra første spor skal du trykke på **OK**.

Afspil MP3/WMA-musik

MP3/WMA er højt komprimerede lydfile (filer af filtypen .mp3 eller .wma).

- 1 Indsæt en disk eller USB, der indeholder MP3/WMA-musik.
- 2 Tryk på , vælg **[Afspil disk]** eller **[USB]**, og tryk derefter på **OK**.
 - ↳ En indholdsmenu vises.
- 3 Vælg en mappe, og tryk på **OK**.
- 4 Vælg en fil til afspilning, og tryk på ▶ **(Afspilning)**.
 - Tryk på  **BACK** for at komme tilbage til hovedmenuen.

Bemærk

- Kun den første session afspilles af diske, der er optaget i flere omgange.
- Dette produkt understøtter ikke MP3PRO-lydformatet.
- Hvis der indgår specialtegn i navnet på MP3-filen (ID3) eller i albummets navn, kan de muligvis ikke vises korrekt på skærmen, da disse tegn ikke understøttes.
- Nogle WMA-filer er beskyttet af DRM (Digital Rights Management) og kan ikke afspilles på dette produkt.
- Mapper/filer, der overskrider den understøttede grænse for dette produkt, kan ikke vises eller afspilles.

Fotoafspilning

Fotoafspilning som diasshow

Du kan afspille JPEG-fotos (filer med filtypenavnet .jpeg eller .jpg).







- 1 Indsæt en disk eller USB, der indeholder JPEG-fotos.
- 2 Tryk på , vælg **[Afspil disk]** eller **[USB]**, og tryk derefter på **OK**.
↳ En indholdsmenu vises.
- 3 Vælg den mappe/album, du vil afspille.
 - Tryk på **Navigationsknapper** for at vælge et foto.
 - Tryk på **OK** for at se det valgte billede og starte diasshow.
- 4 Tryk på **▶(Afspilning)** for at starte afspilning af diasshow.

Bemærk

- Der kan gå lidt længere tid, før diskindholdet vises på TV'et. Dette skyldes det store antal sange/fotos, der findes på en disk/USB-enhed.
- Dette produkt kan kun afspille billeder fra digitalkameraer i JPEG-EXIF-format, hvilket også er formatet i langt de fleste digitalkameraer. Det kan ikke vise Motion JPEG eller billeder i andre formater end JPEG eller lydclip, der er tilknyttet billeder.
- Mapper/filer, der overskrider den understøttede grænse for dette produkt, kan ikke vises eller afspilles.

Kontrol af afspilning af fotos

- 1 Afspil fotodiasshow.
- 2 Brug fjernbetjeningen til at betjene fotos.

Tast	Handling
	Drejer billedet mod uret.
	Drejer billedet med uret.
	Vender billedet på hovedet.
	Vender billedet venstre-til-højre (spejlvendt billede).
	Stopper afspilningen.
 OPTIONS	Åbn indstillingerne for den aktuelle aktivitet eller det aktuelle valg. F.eks. zoom.

Bemærk

- Nogle handlinger kan muligvis ikke udføres med alle diske eller filer.

Indstil intervallet for diasshow og animation

- 1 Tryk på  **OPTIONS** under afspilning.
↳ Menuen med afspilningstilstande vises.
- 2 Vælg **[Varighed pr. dias]** i menuen, og tryk derefter på **OK**.
- 3 Vælg varigheden pr. dias, og tryk derefter på **OK**.
- 4 Vælg **[Diasanimation]** i menuen, og tryk derefter på **OK**.
- 5 Vælg den type diasanimationseffekt, du ønsker at anvende, og tryk derefter på **OK**.

Afspilning af musikdiasshow

Afspil MP3/WMA-musikfiler og JPEG-fotofiler samtidigt for at lave et musikdiasshow. MP3/WMA- og JPEG-filerne skal være gemt på den samme disk eller USB-enhed.

- 1 Afspil MP3/WMA-musik.
- 2 Tryk på **↩ BACK** for at vende tilbage til hovedmenuen.
- 3 Gå til fotomappen/albummet, og tryk på **OK** for at starte afspilning af diasshow.
 - ↳ Diasshowet starter og fortsætter til slutningen af fotomappen eller albummet.
 - ↳ Lyden afspilles indtil slutningen af disken.
 - Tryk på **■** for at stoppe afspilningen af diasshow.
 - For at stoppe musikafspilningen skal du trykke på **■** igen.

Afspil fra USB-enhed

Afspil eller få vist MP3-, WMA/WMV-, DivX- (Ultra) eller JPEG-filer på følgende USB-enheder:

- flashdrev
- hukommelseskortlæser
- HDD (ekstern strømkilde er nødvendig)
- Digitalkamera

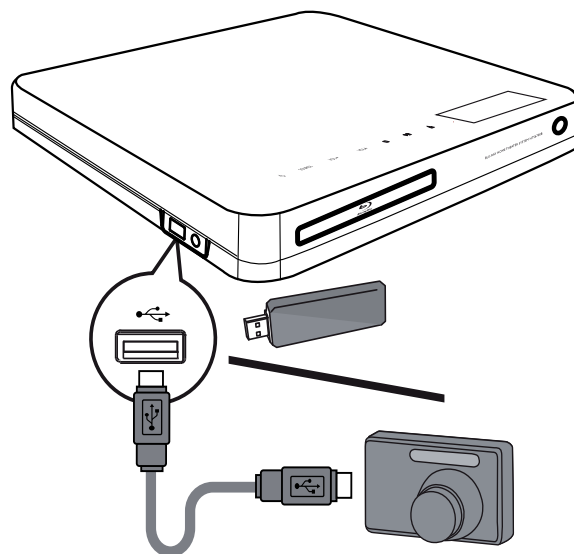

- 1 Slut en USB-enhed til **USB**-stikket.
- 2 Tryk på **▲**, vælg **[USB]**, og tryk derefter på **OK**.
 - ↳ En indholdsmenu vises.
- 3 Vælg en fil til afspilning, og tryk på **▶** (**Afspilning**).
 - ↳ Afspilning starter (se "Musikafspilning, Fotoafspilning Videoafspilning", hvis du vil have flere oplysninger).
 - Stop afspilningen ved at trykke på **■** eller fjerne USB-enheden.



Bemærk

- Hvis enheden ikke passer til USB-stikket, kan du tilslutte den via et USB-forlænger-kabel.
- Ikke alle digitalkameraer understøttes. Digitalkameraer, der kræver PC-programinstallation, understøttes ikke.
- Dataformatet NTFS (New Technology File System) understøttes ikke.

Afspilning fra bærbar medieafspiller

Du skal blot slutte den bærbare medieafspiller (f.eks. en MP3-afspiller) til dette Home Theater System for at få uovertruffen lyd kvalitet på din musiksamling.

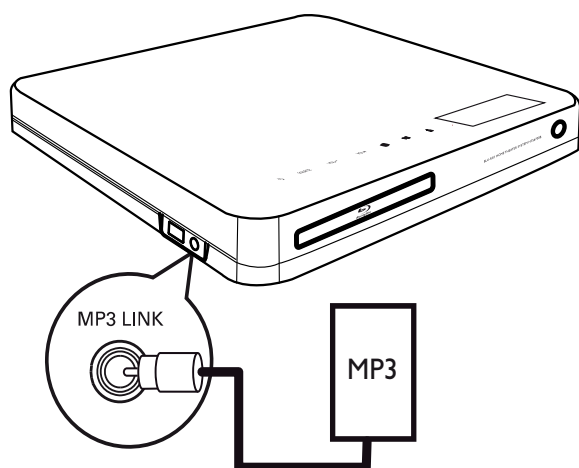

- 1 Slut et 3,5 mm stereo-lydkabel (medfølger ikke) fra **MP3 LINK**-stikket på dette Home Theater System til hovedtelefonstikket på den bærbare medieafspiller.
- 2 Tryk på **AUDIO SOURCE** gentagne gange, indtil "MP3 LINK" vises på displayet.
- 3 Start afspilning på den bærbare afspiller.
 - For at stoppe afspilningen skal du trykke på **STOP** på den bærbare medieafspiller.

Bemærk

- Du kan kun styre afspilningen på den bærbare afspiller.
- Du skal altid stoppe afspilning på enheden, inden du skifter til en anden lydkilde.

Afspilning af radio

Kontrollér, om FM-antennen er blevet sluttet til dette Home Theatre System. Er den ikke det, skal du sætte den medfølgende FM-antenne i **FM75 Ω**-stikket og fastgøre antenneenderne på væggen.

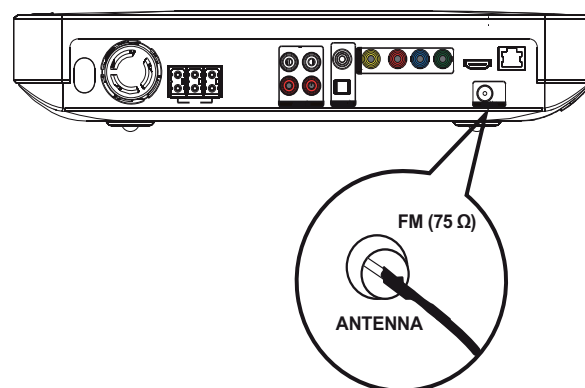

Tip

- Du opnår den bedste modtagelse ved at placere antennen på afstand af dit TV eller andre strålekilder.
- Du kan opnå endnu bedre FM-stereomodtagelse ved at tilslutte en ekstern FM-antenne (medfølger ikke).

Første gang radioen indstilles

Første gang du har adgang til radiotilstanden, skal du følge instruktionerne for at installere radiostationerne.



- 1 Tryk på **RADIO**.
 - ↳ Derefter vises "AUTO INSTALL ... PRESS PLAY" på displayet.
- 2 Tryk på ► (**Afspilning**).
 - ↳ Alle fundne radiostationer bliver gemt.
 - ↳ Når det er gjort, stiller apparatet ind på den første forudindstillede radiostation.
 - Stop den automatisk tuning ved at trykke på ■.

Bemærk

- Dette Home Theater System kan gemme op til 40 radiostationer.
- Hvis automatisk installation ikke aktiveres, eller hvis der gemmes mindre end 5 radiostationer, vil du blive bedt om at installere radiostationerne igen.

Lyt til radio

- 1 Tryk på **RADIO**.
- 2 Brug fjernbetjeningen til at betjene radioen.

Knap	Handling
	Vælger en forudindstillet radiostation.
	Justerer radiofrekvensen op eller ned.
	Hold denne knap nede for at slette den aktuelle radiostation fra listen over forudindstillede stationer. <ul style="list-style-type: none">• De andre forudindstillede stationer forbliver uændrede.

Bemærk

- Hvis FM-radiostationen udsender RDS-data (Radio Data System), vises radiostationens navn på skærmen.

Geninstaller alle radiostationer

- 1 Tryk på **RADIO**.
- 2 Hold **PROGRAM** nede i mere end 5 sekunder.
 - ↳ Alle tidligere gemte radiostationer bliver overskrevet.

Bemærk

- Kontroller forbindelsen til radioantennen, hvis der ikke kan findes et signal, eller der findes mindre end 5 radiostationer under installationen.

Individuel søgning efter og lagring af radiostationer

- 1 Tryk på **RADIO**.
- 2 Tryk på **◀ / ▶**.
 - ↳ Herefter starter søgningen, indtil der bliver fundet en radiostation.
- 3 Gentag trin 2, indtil du finder den radiostation, du ønsker at lagre.
 - Tryk på **▲ / ▼** for at finjustere radiofrekvensen.
- 4 Tryk på **PROGRAM**.
 - ↳ Nummeret på den forudindstillede station blinker.
 - ↳ Hvis du ikke stiller på noget i løbet af 20 sekunder efter ovenstående trin, afsluttes forudindstillingen.
- 5 Tryk på **◀ / ▶** (eller **Taltaster**) for at vælge et forudindstillet nummer, der skal lagres.
- 6 Tryk på **PROGRAM** for at bekræfte.

6 Lydindstilling

Lydstyrkeregulering

- Tryk på +/- for at øge eller mindske lydstyrken.
 - Tryk på for at slå lyden fra.
 - Tryk på igen, eller tryk på + for at slå lyden til igen.

Juster bas og diskant

Juster de høje frekvenser (diskant) eller lave frekvenser (bas) på dit Home Theater System, så de passer til din video eller musik.

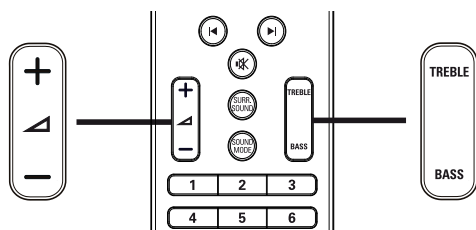

- Tryk på **TREBLE** eller **BASS**.
- Inden for fem sekunder skal du trykke på +/- for at øge eller reducere diskant eller bas.

Valg af surroundlyd

Oplev omgivende lyd med surround sound-tilstande.

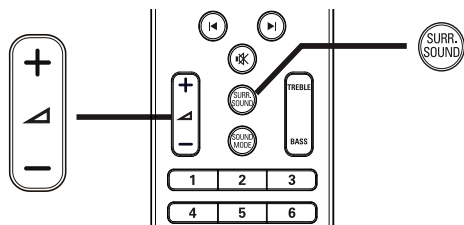

- Tryk gentagne gange på **SURR. SOUND** for at vælge den virtuelle højtaler eller stereolyd.

Funktion	Beskrivelse
DOLBY VS	Dolby Virtual Surround-lyd.
STEREO	Stereolyd fra to fronthøjttalere.

Bemærk

- Dette produkt kan også afkode 5.1 DTS-Digital Surround.

Vælg forudindstillet lyd

Vælg den af de forudindstillede lydtilstande, der passer til din video eller musik.

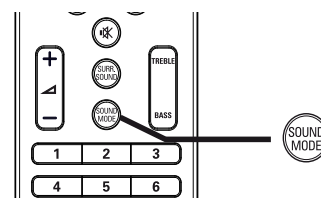

- Tryk gentagne gange på **SOUND MODE** for at løbe igennem de tilgængelige lydtilstande.

Lydtilstand	Beskrivelse
ACTION / ROCK	Forøget bas og diskant. Ideel til actionfilm og rock- eller popmusik.
DRAMA / JAZZ	Slet mellem- og hørfrekvens. Ideel til dramafilm og jazzmusik.
CONCERT/ CLASSIC	Neutral lyd. Ideel til livekoncerter og klassisk musik.
SPORTS	Moderat mellemfrekvens og surroundeffekter til at opnå klar tale og atmosfæren fra en live-sportsbegivenhed.

7 Indstillingsjustering

Du kan tilpasse forskellige indstillinger, som det passer dig. Se følgende instruktioner for at navigere gennem indstillingsmenuen.



Bemærk

- Du kan ikke redigere en indstilling, der er nedtonet.

Videoindstilling

- 1 Tryk på
- 2 Vælg **[Indstil.]**, og tryk derefter på **OK**.
- 3 Vælg **[Videoindst.]**, og tryk derefter på **▶**.

Videoindst.	Lyd	● English
Lydindst.	Undertekst	● Fra
Præference indstillinger	Diskmenu	● English
EasyLink-ops.	TV-format	● 16:9 widescreen
Avanc. opsæt.	HDMI-video	● Auto
	HDMI Deep Color	● Auto
	Komponent-video	● 480i/576i
	Billedindst.	● Standard

- 4 Vælg et menupunkt, og tryk på **OK**.
- 5 Vælg en indstilling, og tryk på **OK**.
 - Tryk på **↶ BACK** for at komme tilbage til den forrige menu.
 - Tryk på for at forlade menuen.



Bemærk

- Se forklaringerne på de ovenstående muligheder på de følgende sider.

[Lyd]

Vælger standardsproget for lyd til diskafspilning.

[Undertekst]

Vælger standardsproget for undertekster til diskafspilning.

[Diskmenu]

Angiver sproget for diskmenuen.



Bemærk

- Hvis det sprog, du har angivet, ikke er tilgængeligt på disken, bruger disken sit eget standardsprog.
- Nogle diske kan kun få ændret sprog for undertekster/lyd via diskmenuen.

[TV-format]

Vælger et af følgende TV-formater, som disken kan understøtte.



4:3 Pan Scan (PS)



4:3 Letter Box (LB)



16:9 Wide Screen

- **[4:3 Panscan]** – Til 4:3-skærm: vises i fuld højde med beskæring af begge sider.
- **[4:3 Letterbox]** – Til 4:3-skærm: widescreen-billede med sorte bjælker øverst og nederst på skærmen.
- **[16:9 widescreen]** – Til widescreen-TV: skærmformat 16:9.

[HDMI-video]

Vælger den HDMI-videoopløsning, der er kompatibel med TV'ets skærmfunktionalitet.

- **[Auto]** - Registrerer og vælger automatisk den bedste understøttede videoopløsning.
- **[Oprin.]** - Indstiller den oprindelige videoopløsning.
- **[480i/576i], [480p/576p], [720p], [1080i], [1080p], [1080p/24Hz]** - Vælger den videoopløsningsindstilling, der passer bedst til TV'et. Du kan finde flere oplysninger i brugervejledningen til TV'et.

**Bemærk**

- Hvis indstillingen ikke er kompatibel med dit TV, vises en tom skærm. Vent i 15 sekunder på automatisk gendannelse, eller tryk på **HDMI** gentagne gange, indtil billedet vises.

[HDMI Deep Color]

Denne funktion er kun tilgængelig, når skærmenheden er tilsluttet via et HDMI-kabel, og når det understøtter funktionen med dyb farve.

- **[Auto]** – Aktiveres automatisk, hvis den tilsluttede skærmenhed understøtter dyb HDMI-farve.
- **[Til]** - Giver levende billeder i en milliard farver på et TV med Deep Color. Udgangsstandard på 12-bit farve, som reducerer posteriseringseffekten.
- **[Fra]** - Giver standard 8-bit farve.

[Komponent-video]

Vælger den komponent-videoopløsning, der er kompatibel med TV'ets skærmfunktionalitet.

- **[480i/576i], [480p/576p], [720p], [1080i]** - Vælger den videoopløsningsindstilling, der passer bedst til TV'et. Du kan finde flere oplysninger i brugervejledningen til TV'et.

**Bemærk**

- Hvis indstillingen ikke er kompatibel med TV'et, vises en tom skærm. Vent i 15 sekunder på automatisk genoprettelse.

[Billedindst.]

Vælger et forudindstillet sæt farveindstillinger.

- **[Standard]** - Den originale farveindstilling.
- **[Livagtigt]** - Levende farver.
- **[Koldt]** - Blød farveindstilling.
- **[Action]** – Skarp farveindstilling. Øger detaljerne i de mørke områder. Ideel til actionfilm.
- **[Animation]** – Kontrastfarver. Ideel til animerede film.

[Sort niveau]

Forbedrer den sorte farvekontrast.

- **[Normal]** - Normalt sort niveau.
- **[Forbedret]** - Øger det sorte niveau.

Lydindstilling

- 1 Tryk på .
- 2 Vælg **[Indstil.]**, og tryk derefter på **OK**.
- 3 Vælg **[Lydindst.]**, og tryk derefter på **▶**.

Videoindst.	Natfunk.	● Fra
Lydindst.	HDMI-lyd	● Auto
Præference indstillinger		
EasyLink-ops.		
Avanc. opsæt.		

- 4 Vælg et menupunkt, og tryk på **OK**.
- 5 Vælg en indstilling, og tryk på **OK**.
 - Tryk på **↩ BACK** for at komme tilbage til den forrige menu.
 - Tryk på  for at forlade menuen.



Bemærk

- Se forklaringerne på de ovenstående muligheder på de følgende sider.

[Natfunk.]

Gør højt lydniveau blødere og blødt lydniveau højere, så du kan se disken ved lav lydstyrke uden at forstyrre andre.

- **[Til]** – Til dæmpet visning om natten.
- **[Fra]** – Nyd surroundlyd med hele dens dynamiske spektrum.



Bemærk

- Gælder kun DVD-video og BD-video optaget med Dolby.

[HDMI-lyd]

Vælg indstillingen for HDMI-lydudgang, når du slutter dit Home Theater System til TV-/lydenheden via et HDMI-kabel.

- **[Som kilde (High Fidelity)]** - Lydformatet konverteres ikke. Et sekundært lydspor på en Blu-ray-disk er muligvis ikke tilgængeligt.
- **[Auto]** – Registrerer og vælger automatisk det bedste understøttede lydformat.
- **[Fra]** - Deaktiverer lydudgang fra TV'et.

Opsætning af præferencer

- 1 Tryk på .
- 2 Vælg **[Indstil.]**, og tryk derefter på **OK**.
- 3 Vælg **[Præference indstillinger]**, og tryk derefter på **▶**.

Videoindst.	OSD-sprog	● English
Lydindst.	Børnesikring	● Fra
Præference indstillinger	Pauseskærm	● Til
EasyLink-ops.	Skift PIN	●
Avanc. opsæt.	Display	● 100%
	Aut. standby	● Til
	PBC	● Til
	Sleep-timer	● Fra

- 4 Vælg et menupunkt, og tryk på **OK**.
- 5 Vælg en indstilling, og tryk på **OK**.
 - Tryk på **↩ BACK** for at komme tilbage til den forrige menu.
 - Tryk på  for at forlade menuen.



Bemærk

- Se forklaringerne på de ovenstående muligheder på de følgende sider.

[OSD-sprog]

Vælger standardsproget for skærmmenuen.

**Bemærk**

- Hvis du slutter dette produkt til et HDMI CEC-kompatibelt TV ved hjælp af et HDMI-kabel, skifter det automatisk til samme menusprog som i din TV-indstilling.

[Børnesikring]

Begrænser adgangen til diske, der er uegnede for børn. Disse typer diske skal være optaget med vurderingsniveauer.

For at få adgang skal du indtaste din seneste adgangskode eller "0000" via tastaturet på TV'et.

**Bemærk**

- Hvis en disk har et vurderingsniveau over det, du har angivet i **[Børnesikring]**, skal der bruges en adgangskode for at afspille den.
- Vurderingsniveauerne er landeafhængige. Du kan give tilladelse til at afspille alle diske ved at vælge "8" for DVD-video og BD-Video.
- Nogle diske har påtrykte vurderingsniveauer uden at være optaget med niveauer. Denne funktion har ingen effekt på sådanne diske.

[Pauseskærm]

Slår pauseskærm til eller fra. Det forhindrer din TV-skærm i at blive beskadiget som følge af, at et stillestående billede vises for længe.

- **[Til]** – Indstiller pauseskærmen til aktivering efter 10 minutters inaktivitet (f.eks. i pause- eller stoptilstand)
- **[Fra]** – Deaktiverer pauseskærmen.

[Skift PIN]

Angiver eller ændrer adgangskode.

- 1) Tryk på **Taltaster** for at indtaste adgangskoden eller den sidst indstillede adgangskode. Hvis du glemmer adgangskoden, skal du indtaste "0000", og derefter trykke på **OK**.
- 2) Indtast den nye adgangskode.
- 3) Indtast den samme adgangskode igen.
- 4) Gå til **[Bekræft]** i menuen, og tryk på **OK**.

[Display]

Vælger lysstyrkeniveauet for frontpanelets display.

- **[100%]** - lysest
- **[70%]** - mellem
- **[40%]** - mørkest

[Aut. standby]

Slår standbytilstand til eller fra. Det er en energibesparende funktion.

- **[Til]** - Skifter til standby efter 30 minutters inaktivitet (f.eks. i pause- eller stoptilstand).
- **[Fra]** - Deaktiverer automatisk standbytilstand.

[PBC]

Slår indholdsmenuen fra eller til på VCD'er/ SVCD'er med PBC-funktionalitet (playback control).



- **[Til]** - Viser indeksmenuen, når du ilægger en disk til afspilning.
- **[Fra]** - Springer menuen over, og starter afspilning fra den første titel.

[Sleep-timer]



Skifter automatisk til standby efter en forsinkelse.

- **[Fra]** – Deaktiverer sleep-timeren.
- **[15 minutter], [30 minutter], [45 minutter], [60 minutter]** – Vælger en forsinkelse.

EasyLink-opsætning

- 1 Tryk på .
- 2 Vælg **[Indstil.]**, og tryk derefter på **OK**.
- 3 Vælg **[EasyLink-ops.]**, og tryk derefter på .

Videoundst.	EasyLink	● Til
Lydindst.	Afsp. m 1 tryk	● Til
Præference indstillinger	Standby m 1 tryk	● Til
EasyLink-ops.	Systemlydindstil.	● Fra
Avanc. opsæt.	Kortlæg lyd-input	●

- 4 Vælg et menupunkt, og tryk på **OK**.
- 5 Vælg en indstilling, og tryk på **OK**.
 - Tryk på  **BACK** for at komme tilbage til den forrige menu.
 - Tryk på  for at forlade menuen.

Bemærk

- Se forklaringerne på de ovenstående muligheder på de følgende sider.

[EasyLink]

Dit produkt understøtter Philips EasyLink, der anvender HDMI CEC-protokollen (Consumer Electronics Control). EasyLink-kompatible enheder, der er tilsluttet via HDMI-stik, kan betjenes med en enkelt fjernbetjening.

- **[Til]** - Aktiverer EasyLink-funktioner.
- **[Fra]** - Deaktiverer EasyLink-funktioner.

[Afsp. m 1 tryk]

Når du trykker på **PLAY** på fjernbetjeningen, tændes TV'et (hvis det understøtter afspilning med ét tryk) og dit Home Theater System. Diskafspilning starter, hvis der er en disk i dit Home Theater System, og TV'et skifter automatisk til den korrekte kanal for at vise videoindholdet.

- **[Til]** - Aktiverer funktionen til afspilning med ét tryk.
- **[Fra]** - Deaktiverer funktionen til afspilning med ét tryk.

[Standby m 1 tryk]

Hvis du holder  (**Standby**) på fjernbetjeningen nede, skifter dit Home Theater System og alle tilsluttede HDMI CEC-enheder til standbytilstand samtidig (hvis standby med ét tryk understøttes).

- **[Til]** - Aktiverer funktionen til afspilning med ét tryk.
- **[Fra]** - Deaktiverer funktionen til afspilning med ét tryk.

Bemærk

- Når **[Fra]** er valgt, kan dit Home Theater System ikke sættes på standby vha. en fjernbetjening fra TV'et eller andre enheder.

[Systemlydindstil.]

Når du afspiller en enhed, hvis lydudgang er sluttet til dit Home Theater System, skifter dit Home Theater System automatisk til den tilsvarende lydkilde.

- **[Til]** - Aktiverer funktionen til indstilling af systemets lyd. Fortsæt derefter til **[Kortlæg lyd-input]** for at scanne og kortlægge alle de tilsluttede enheder.
- **[Fra]** - Deaktiverer funktionen til indstilling af systemets lyd.

[Kortlæg lyd-input]

Kortlægger forbindelsen mellem andre enheder og dit Home Theater Systems lydindgangsstik. Kun de registrerede enheder bliver vist til kortlægning.



Bemærk

- Du skal aktivere **[Systemlydindstil.]**, før du kan kortlægge lydindgangen.

Avanceret opsætning

- 1 Tryk på **⬆**.
- 2 Vælg **[Indstil.]**, og tryk derefter på **OK**.
- 3 Vælg **[Avanc. opsæt.]**, og tryk derefter på **▶**.

Videoundst.	Sik. for BD-Live	• Fra
Lydindst.	Netværk	•
Præference indstillinger	Download software	•
EasyLink-ops.	Ryd lokal lagring	•
Avanc. opsæt.	DivX® VOD-kode	•
	Versionsopl.	•
	Gendan fabriksindstillinger	•

- 4 Vælg et menupunkt, og tryk på **OK**.
- 5 Vælg en indstilling, og tryk på **OK**.
 - Tryk på **↶ BACK** for at komme tilbage til den forrige menu.
 - Tryk på **⬆** for at forlade menuen.



Bemærk

- Se forklaringerne på de ovenstående muligheder på de følgende sider.

[Sik. for BD-Live]

Du kan begrænse internetadgangen ved brug af BD-R/RE-disken.

- **[Til]** - Internetadgang er forbudt for alt BD-Live-indhold.
- **[Fra]** - Internetadgang er tilladt for alt BD-Live-indhold.

[Netværk]

Konfigurerer forbindelsen til eksternt netværk til download af BD-Live-programmer. Den guider dig trinvis igennem en procedure for netværksinstallation.



Bemærk

- Du kan få en mere detaljeret beskrivelse under "Sådan kommer du i gang" > "Opsætning af netværk".

[Download software]

Opdaterer produktets software (hvis en nyere version er tilgængelig på Philips' websted) for at forbedre afspilning.

- **[USB]** - Downloader software via USB.
- **[Netværk]** - Downloader software via netværk.



Bemærk

- Du kan få en mere detaljeret beskrivelse under "Yderligere oplysninger" > "Softwareopgradering".

[Ryd lokal lagring]

Sletter indholdet af BD-Live-lagringsmappen på USB-drevet.



Bemærk

- Lokal lagring er en mappe (BUDA), der er placeret på den tilsluttede USB-enhed.

[DivX® VOD-kode]

Viser DivX®-registreringskoden.



Tip

- Indtast produktets DivX-registreringskode, når du lejer eller køber en video fra www.divx.com/vod. DivX-videoer, der er lejet eller købt via DivX® VOD-tjenesten (Video On Demand), kan kun afspilles på den enhed, hvor de er registreret.

[Versionsopl.]

Viser dit Home Theater Systems softwareversion.



Tip

- Disse oplysninger kræves, når du vil finde ud af, om den nyeste softwareversion, som du vil downloade og installere på dit Home Theater System, er tilgængelig på Philips' websted.

[Gendan fabriksindstillinger]

Nulstiller alle produktets indstillinger til fabriksindstillingerne, undtagen indstillingen

[Børnesikring].

8 Opdatering af software

Hvis du vil søge efter nye opdateringer, skal du sammenligne den aktuelle softwareversion for din hjemmebiograf med den nyeste softwareversion (hvis den er tilgængelig) på Philips' hjemmeside.

- 1 Tryk på .
- 2 Vælg **[Indstil.]**, og tryk derefter på **OK**.
- 3 Vælg **[Avanc. opsæt.]** > **[Versionsopl.]**, og tryk på **OK**.

Opdatering af softwaren via netværk

- 1 Forbered netværksforbindelsen. Se kapitlet "Sådan kommer du i gang" > "Opsætning af netværk", hvis du vil have flere oplysninger.
- 2 I hovedmenuen skal du vælge **[Indstil.]** > **[Avanc. opsæt.]** > **[Download software]** > **[Netværk]**.
- 3 Følg instruktionerne på TV'et for at bekræfte opdateringen.
 - ↳ Når softwareopdateringen er færdig, skifter dit Home Theater System automatisk til standby.
- 4 Tag netledningen ud af stikkontakten et par sekunder, og sæt den i igen for at genstarte Home Theater System.

Opdatering af software via USB

- 1 Gå til www.philips.com/support for at se den seneste tilgængelig softwareversion for dit Home Theater System.
- 2 Opret en mappe ved navn "UPG" i roden af et USB-flashdrev.
- 3 Download softwaren til "UPG"-mappen på USB-flashdrevet.
- 4 Udpak den downloadede software i "UPG"-mappen.
- 5 Sæt USB-flashdrevet i dit Home Theater System.
- 6 I hovedmenuen skal du vælge **[Indstil.]** > **[Avanc. opsæt.]** > **[Download software]** > **[USB]**.
- 7 Følg instruktionerne på TV'et for at bekræfte opdateringen.
 - ↳ Når softwareopdateringen er færdig, skifter dit Home Theater System automatisk til standby.
- 8 Tag netledningen ud af stikkontakten et par sekunder, og sæt den i igen for at genstarte Home Theater System.

Bemærk

- Sluk ikke for strømmen, og fjern ikke USB'en, når softwareopdateringen er i gang, da det kan beskadige dit Home Theater System.

9 Specifikationer



Bemærk

- Specifikationer og design kan ændres uden varsel.

Afspilningsmedier

- BD-Video, BD-R, BD-RE, DVD-Video, DVD+R/+RW, DVD-R/-RW, DVD+R/-R DL, CD-R/CD-RW, lyd-CD, video-CD/SVCD, billed-CD, MP3-CD, WMA-CD, DivX (Ultra)-CD, USB-flashdrev.

Forstærker

- Samlet udgangseffekt: 440 W RMS ($\pm 0,5$ dB)
- Frekvenskurve: 40 Hz ~ 20 kHz
- Signal-/støjforhold: > 65 dB (A-vægtet)
- Indgangsfølsomhed:
 - AUX 1/2: 400 +/-100 mV
 - MP3 LINK: 250 +/-100 mV

Video

- Signalsystem: PAL/NTSC
- Komponent-videoudgang: 480i/576i, 480p/576p, 720p, 1080i
- HDMI-udgang: 480p, 576p, 720p, 1080i, 1080p, 1080p24

Lyd

- S/PDIF digital lydindgang:
 - Koaksial: IEC 60958-3
 - Optisk: TOSLINK
- Samplingfrekvens:
 - MP3: 32 kHz, 44,1 kHz, 48 kHz
 - WMA: 44,1 kHz, 48 kHz
- Konstant bithastighed:
 - MP3: 112 kbps - 320 kbps
 - WMA: 48 kbps - 192 kbps

Radio

- Indstillingsområde: FM 87,5–108 MHz (50 kHz)
- Signal-/støjforhold: FM 50 dB
- Frekvenskurve: FM 180 Hz ~ 9 kHz/ ± 6 dB

USB

- Kompatibilitet: Højhastigheds-USB (2.0)
- Klasseunderstøttelse: UMS (USB Mass Storage Class)
- Filsystem: FAT16, FAT32

Hovedenhed

- Strømforsyning: 220-240 V, ~50 Hz
- Strømforbrug: 100 W
- Strømforbrug ved standby: < 0,8 W
- Mål (B x H x D): 360 x 72 x 345 (mm)
- Vægt: 4,2 kg

Højttalere

- System: Bredspektret satellithøjttaler
- Højttalerimpedans: 4 ohm
- Højttalerdrivere: 2 x 3" bas + 2" diskant-højttaler
- Frekvenskurve: 150 Hz ~ 20 kHz
- Mål (B x H x D): 130 x 362 x 130 (mm)
- Vægt: 1,8 kg

Subwoofer

- Impedans: 3 ohm
- Højttalerdrivere: 165 mm (6,5") basenhed
- Frekvenskurve: 45 Hz ~ 5 kHz
- Mål (BxHxD): 295 x 375 x 295 (mm)
- Vægt: 6,3 kg

Specifikation for laser

- Lasertype:
 - BD-laserdiode: InGaN/AlGaIn
 - DVD-laserdiode: InGaAlP
 - CD-laserdiode: AlGaAs
- Bølgelængde:
 - BD: 405 +5 nm/-5 nm
 - DVD: 650 +5 nm/-10 nm
 - CD: 790 +10 nm/-20 nm
- Udgangseffekt:
 - BD: Maks. værdi: 20 mW
 - DVD: Maks. værdi: 7 mW
 - CD: Maks. værdi: 7 mW

10 Fejlfinding



Advarsel

- Risiko for elektrisk stød. Fjern aldrig kabinettet på dette produkt.

Prøv aldrig selv at reparere produktet, da garantien i så fald bortfalder. Hvis du oplever problemer med produktet, bør du kontrollere følgende punkter; inden du bestiller reparation. Hvis problemet ikke er løst, kan du registrere dit produkt og få support på www.philips.com/welcome.

Hvis du kontakter Philips, vil du blive bedt om modelnummeret og serienummeret på produktet. Modelnummeret og serienummeret står på bagsiden eller i bunden af produktet.

Skriv numrene her:

Modelnr. _____

Serienr. _____

Hovedenhed

Tasterne på hjemmebiografen virker ikke.

- Tag stikket til hjemmebiografen ud af stikkontakten i et par minutter, og sæt det derefter i igen.

Billede

Intet billede.

- Kontroller, at TV'et er indstillet til den korrekte kilde i forhold til hjemmebiografen.

Intet billede på HDMI-tilslutning.

- Hvis den tilsluttede enhed ikke er HDCP-kompatibel, kan du ikke sende billede via en HDMI-forbindelse. Brug en composite- eller komponentvideotilslutning.
- Kontroller, om HDMI-kablet er defekt. Udskift HDMI-kablet.
- Hvis det sker, når du ændrer HDMI-videoopløsningen, skal du trykke på **HDMI** gentagne gange, indtil billedet vises.

Intet billede på komponent-tilslutningen (Y Pb Pr).

- Hvis HDMI-videotilslutningen er indstillet til **[Auto]** eller **[1080p/24Hz]**, er der ingen videoudgang via komponent-tilslutningen. Skift HDMI-videoindstillingen, eller fjern HDMI-tilslutningen.

Intet High Definition-videosignal på TV'et.

- Kontroller, at disken indeholder High Definition-video
- Kontroller, at TV'et understøtter High Definition-video

Lyd

Ingen lyd.

- Kontroller, at lydkablerne er korrekt tilsluttede, og vælg den korrekte indgang (f.eks. **AUDIO SOURCE, USB**) i forhold til den enhed, du vil afspille.

Ingen lyd på HDMI-tilslutning.

- Hvis den tilsluttede enhed ikke er HDCP-kompatibel eller kun er DVI-kompatibel, kan du ikke overføre lyd igennem en HDMI-tilslutning. Opret en analog eller digital lydforbindelse.
- Kontroller, at indstillingen [**HDMI-lyd**] er aktiveret.

Ingen lyd fra TV-program.

- Slut et lydkabel fra lydindgangen på din hjemmebiograf til lydudgangen på dit TV. Tryk derefter gentagne gange på **AUDIO SOURCE** for at vælge den korrekte lydkilde.

Der er ingen surroundlyd fra højttalerne.

- Tryk på **SURR. SOUND** for at vælge den korrekte indstilling til surroundlyd.
- Kontroller, at den kilde, du afspiller, er optaget eller udsendes i surroundlyd (Dolby Digital osv.). Lyd kan ikke føres gennem HDMI-forbindelser, hvis den tilsluttede enhed ikke er HDCP-kompatibel eller kun kompatibel med DVI. Opret en analog eller digital lydforbindelse.

Afspilning

Disken kan ikke afspilles.

- Kontroller, at afspilleren understøtter disken. Se "Specifikationer".
- Kontroller, at produktet understøtter områdekoden for din DVD eller BD.
- For DVD±RW eller DVD±R skal du sørge for, at disken er færdiggjort.
- Rengør disken.

Datafiler (JPEG, MP3, WMA) kan ikke afspilles eller læses.

- Kontroller, at datafilen er optaget i formatet UDF, ISO9660 eller JOLIET.
- Kontroller, at JPG-filtypen er .jpg, .JPG, .jpeg eller .JPEG.
- Kontroller, at MP3/WMA-filtypen er mp3 eller .MP3 og .wma eller .WMA til Windows Media™ Audio.

DivX-videofiler kan ikke afspilles.

- Kontroller, at DivX-videofilen er færdig.
- Kontroller, at filtypen er korrekt.

Indholdet på USB-flashdrevet kan ikke læses.

- Formatet på USB-flashdrevet er ikke kompatibelt med dette produkt.
- Drevet er formateret med et andet filsystem, der ikke understøttes af dette produkt (f.eks. NTFS).

Der vises et "adgang forbudt"-skilt på TV'et.

- Handlingen kan ikke udføres.

Kunne ikke få adgang til BD-Live-funktion.

- Kontroller netværksforbindelsen, eller sørg for, at netværket er konfigureret.
- Ryd lokalt lager, intern hukommelse (hvis der er nogen) eller USB.
- Kontroller, at BD-disken understøtter BD Live-funktionen.

11 Ordliste

A

AVCHD

AVCHD er et nyt (standard) high definition-format for videokameraer, som kan bruges til at optage og afspille HD-billeder med høj opløsning.

B

BD-J

Nogle BD-videodiske indeholder Java-programmer. Disse programmer kaldes BD-J. Ud over normal videoafspilning kan du nyde flere forskellige interaktive funktioner.

Blu-ray Disc (BD)

Blu-ray Disc er den næste generation af optiske videodiske, der kan lagre fem gange flere data end en almindelig DVD. Den store kapacitet gør det muligt at udnytte funktioner, som f.eks. High Definition-videoer, surroundlyd med flere kanaler, interaktive menuer m.m.

BONUSVIEW

Dette er en BD-Video (Final Standard Profile eller Profile 1.1), som understøtter interaktivt indhold, der er optaget på disken, f.eks. picture-in-picture. Det betyder, at du altid kan afspille den primære og den sekundære video samtidigt.

D

DivX-video

DivX® er et digitalt videoformat skabt af DivX, Inc. Dette er en officielt certificeret DivX-enhed, som kan afspille DivX-video. Besøg www.divx.com for at få yderligere oplysninger og softwareværktøjer, så du kan konvertere dine filer til DivX-video.

DivX Video-On-Demand

Denne DivX Certified®-enhed skal registreres for at kunne afspille DivX VOD-indhold (Video-on-demand). Du skal finde DivX VOD-afsnittet i enhedskonfigurationsmenuen for at generere registreringskoden. Gå til vod.divx.com med denne kode for at udføre registreringen og lære mere om DivX-video.

Dolby Digital

Et surroundlydsystem, der er udviklet af Dolby Laboratories, og som indeholder op til seks kanaler med digital lyd (foran til venstre og højre, surround til venstre og højre, center og subwoofer).

Dolby Pro Logic IIx

En avanceret, matrix-afkodningsteknologi, der udvider to-kanals- eller multikanal 5.1 lyd til 7.1 kanals afspilning, hvilket giver en surround sound-oplevelse.

Dolby TrueHD

Dolby TrueHD lydformat i utroligt høj kvalitet, som gengiver studiemasterlyden.

DTS

Digital Theatre Systems. Et surroundlydsystem, som giver 5.1 kanaler diskret digital lyd i forbrugerelektronikprodukter og softwareindhold. Det er ikke udviklet af Dolby Digital.

DTS-HD

DTS-HD er et avanceret lydformat i høj kvalitet, som bruges i biografer. Ældre DTS digital surround-kompatibelt udstyr kan afspille DTS-HD som DTS digital surround-lyd. BD-video understøtter op til 7.1-kanals output.

H

HDCP

High-bandwidth Digital Content Protection. Dette er en specifikation, som giver en sikker transmission af digitalt indhold mellem forskellige enheder (for at undgå uautoriseret copyright).

HDMI

HDMI (High-Definition Multimedia Interface) er en digital grænseflade med høj hastighed, der kan overføre ukomprimeret high-definition video og digital multikanallyd. Det giver høj billed- og lyd kvalitet, som er helt fri for støj. HDMI er fuldt ud bagudkompatibelt med DVI.

Som det kræves af HDMI-standarden, giver det ingen video- eller lydudgang, hvis der tilsluttes til HDMI- eller DVI-produkter uden HDCP (High-bandwidth Digital Content Protection).

J

JPEG

En meget udbredt digitalt stillbilledformat. Et komprimeringssystem til stillbilleddata, som er udviklet af Joint Photographic Expert Group. Det har et højt komprimeringsforhold, men medfører kun en lille forringelse af billedkvaliteten. Filerne kan genkendes på filtypenavnet ".jpg" eller ".jpeg."

L

LAN (Local Area Network)

En gruppe forbundne enheder i en virksomhed eller et hjem. Angiver grænserne for et bestemt netværk.

Lokal lagring

Dette lagringssted anvendes som destination til lagring af ekstra indhold fra BD-Live-kompatibel BD-Video.

M

MP3

Et filformat med et system til komprimering af lyd data. MP3 er forkortelsen for Motion Picture Experts Group 1 (eller MPEG-1) Audio Layer 3. Med MP3-formatet kan en enkelt CD-R eller CD-RW rumme ca. 10 gange flere data end en almindelig CD.

P

PBC

Playback Control. Et system, hvor man navigerer gennem en Video CD/Super VCD med skærmmenuer, som er optaget på disken. Det giver dig fordelene af interaktiv gengivelse og søgning.

W

WMA

Windows Media™ Audio. WMA er en lydkomprimeringsteknologi, der er udviklet af Microsoft Corporation. WMA-data kan kodes med Windows Media Player version 9 eller Windows Media Player til Windows XP. Filerne kan genkendes på filtypen ".wma".