

Register your product and get support at  
[www.philips.com/welcome](http://www.philips.com/welcome)

XL370  
XL375



---

CS Příručka pro uživatele

---

**PHILIPS**

Philips Consumer Lifestyle

AQ95-56F-1226KR

2010

(Report No. / Numéro du Rapport)

(Year in which the CE mark is affixed / Année au cours de laquelle le marquage CE a été apposé)

## EC DECLARATION OF CONFORMITY

(DECLARATION DE CONFORMITE CE)

We / Nous, PHILIPS CONSUMER LIFESTYLE B.V.

(Name / Nom de l'entreprise)

TUSSENDIEPEN 4, 9206 AD DRACHTEN, THE NETHERLANDS

(address / adresse)

Declare under our responsibility that the electrical product(s):

(Déclarons sous notre propre responsabilité que le(s) produit(s) électrique(s):)

PHILIPS

(brand name, nom de la marque)

XL370, XL375

(Type version or model, référence ou modèle)

DECT Phone

(Telecommunication Terminal Equipment)

(product description, description du produit)

To which this declaration relates is in conformity with the following harmonized standards:

(Auquel cette déclaration se rapporte, est conforme aux normes harmonisées suivantes)

(title, number and date of issue of the standard / titre, numéro et date de parution de la norme)

EN 301 406 V1.5.1:2003  
EN 301 489-1 V1.8.1:2008  
EN 301 489-6 V1.3.1:2008  
EN 60950-1:2006  
EN 50360:2001;  
EN 50385:2002  
EN 62018:2003

Following the provisions of :

(Conformément aux exigences essentielles et autres dispositions pertinentes de:)

1999/5/EC (R&TTE Directive) (Directive R&TTE 1999/5/CE)  
2009/125/EC (ErP Directive)  
- EC/1275/2008  
- EC/278/2009

And are produced under a quality scheme at least in conformity with ISO 9001 or CENELEC Permanent Documents

(Et sont fabriqués conformément à une qualité au moins conforme à la norme ISO 9001 ou aux Documents Permanents CENELEC)

The Notified Body ..... performed ..... Notified Body Opinion  
(L'Organisme Notifié) (Name and number/ nom et numéro) (a effectué) (description of intervention / description de l'intervention)

And issued the certificate, .....  
(et a délivré le certificat) (certificate number / numéro du certificat)

Remarks:

(Remarques:)

Drachten, The Netherlands,  
14.01.2010

(place, date / lieu, date)

A.Speelman, Compliance Manager

(signature, name and function / signature, nom et fonction)

<b>1</b>	<b>Důležité bezpečnostní pokyny</b>	5
	Prohlášení o shodě	5
	Shoda s normou GAP	6
	Soulad se standardy EMF	6
	Likvidace starého výrobku a baterií	6
<b>2</b>	<b>Váš přístroj XL370/XL375</b>	8
	Co balení obsahuje	8
	Přehled telefonu	9
	Přehled základní stanice	10
	Ikony na displeji	11
<b>3</b>	<b>Začínáme</b>	12
	Připojení základní stanice	12
	Instalace sluchátka	12
	Kontrola stavu akumulátoru	13
	Nastavení země	13
	Nastavení data a času	14
	Nastavení data a formátu času	14
	Co je pohotovostní režim?	14
	Kontrola síly signálu	14
<b>4</b>	<b>Telefonní hovory</b>	15
	Volání	15
	Ukončení hovoru	16
	Příjem hovoru	16
	Nastavení hlasitosti sluchátka	16
	Ztlumení mikrofonu	16
	Zapnutí nebo vypnutí reproduktoru	16
	Uskutečnění druhého hovoru	17
	Přijetí druhého hovoru	17
	Přepínání mezi dvěma hovory	17
	Uskutečnění konferenčního hovoru s externími volajícími	17
<b>5</b>	<b>Interní a konferenční hovory</b>	18
	Volání na jiné sluchátko	18
	Přenos hovoru	18
	Uskutečnění konferenčního hovoru	18
<b>6</b>	<b>Text a čísla</b>	20
	Zadejte text a číslo	20
	Přepínání mezi velkými a malými písmeny	20
<b>7</b>	<b>Telefonní seznam</b>	21
	Zobrazení telefonního seznamu	21
	Vyhledávání záznamu	21
	Volání z telefonního seznamu	21
	Otevření telefonního seznamu během hovoru	21
	Přidání záznamu	22
	Úprava záznamu	22
	Odstranění záznamu	22
	Odstranění všech záznamů	22
	Paměť pro přímý přístup	23
<b>8</b>	<b>Výpis hovorů</b>	24
	Zobrazení záznamů hovorů	24
	Uložení záznamu hovoru do telefonního seznamu	24
	Volání zpět	24
	Odstranění záznamu hovorů	24
	Odstranění všech záznamů	25
<b>9</b>	<b>Seznam pro opakované volání</b>	26
	Zobrazení záznamů hovorů pro opakované volání	26
<b>10</b>	<b>Vlastní nastavení</b>	27
	Personalizace telefonního displeje	27
	Personalizace zvuků	27
<b>11</b>	<b>Funkce hovoru</b>	29
	Automatické zavěšení	29
	Automatický konferenční hovor	29
	Režim vytáčení	29
	Kód operátora	30
	Správa kódu oblasti	30
	Automatická předvolba	30
	Výběr doby opakování	31
	První zazvonění	31
	Režim ECO	31

---

<b>12 Nadstandardní funkce</b>	32
Budík	32
Zámek klávesnice	33
Nalezení přístroje	33

---

<b>13 Pokročilá nastavení</b>	34
Registrace sluchátek	34
Zrušení registrace sluchátek	34
Obnovení výchozích nastavení	35
Typ sítě	35

---

<b>14 Telefonní záznamník</b>	36
Zapnutí nebo vypnutí záznamníku	36
Nastavení jazyka záznamníku	36
Nastavení režimu odpovědi	36
Oznámení	37
Příchozí zprávy	38

---

<b>15 Výchozí nastavení</b>	41
-----------------------------	----

---

<b>16 Technické parametry</b>	42
-------------------------------	----

---

<b>17 Nejčastější dotazy</b>	43
------------------------------	----

# 1 Důležité bezpečnostní pokyny

## Požadavky na napájení

- Výrobek vyžaduje elektrické napájení 100-240 V střídavého proudu. V případě výpadku elektrického proudu bude komunikace ztracena.
- Napětí sítě je označeno jako TNV-3 (Telecommunication Network Voltages) podle definice v normě EN 60950.



## Varování

- Elektrická síť je označena za nebezpečnou. Nabíječku lze vypnout pouze odpojením napájení od elektrické zásuvky. Zajistěte, aby byla elektrická zásuvka snadno přístupná.

## Poškození a chybné funkci výrobku lze předejít



## Výstraha

- Používejte pouze takové napájení, jaké je uvedeno v uživatelské příručce.
- Používejte pouze takové akumulátory, jaké jsou uvedeny v uživatelské příručce.
- Nabíječní kontakty ani akumulátory nesmí přijít do kontaktu s kovovými předměty.
- Neotvírejte sluchátko, základní stanici ani nabíječku, hrozí nebezpečí vysokého napětí.
- Nabíječka nesmí přijít do kontaktu s tekutinami.
- Při výměně akumulátorů za nesprávný typ hrozí nebezpečí výbuchu.
- Použité akumulátory zlikvidujte podle pokynů.
- Vždy používejte kabely dodané s výrobkem.
- Zásuvka elektrické sítě by měla být nainstalována poblíž zařízení, které chcete připojit, a měla by být snadno přístupná.
- Aktivace funkce handsfree může náhle zvýšit hlasitost sluchátka na velmi vysokou úroveň: zkontrolujte, zda sluchátko nemáte příliš blízko ucha.
- Zařízení není určeno pro nouzové hovory při výpadku elektrické energie. Pro uskutečnění nouzových hovorů mějte k dispozici alternativní přístroj.
- Telefon nevystavujte nadměrné teplotě z topných těles ani přímému slunečnímu záření.

- Nedopustěte, aby telefon spadl na zem nebo aby na něj spadly jakékoli předměty.
- Nepoužívejte žádné čisticí prostředky obsahující alkohol, čpavek, benzen nebo abrazivní látky, tyto prostředky mohou výrobek poškodit.
- Výrobek nepoužívejte na místech, kde hrozí nebezpečí výbuchu.
- Výrobek nesmí přijít do styku s malými kovovými předměty. Mohou zhoršit kvalitu zvuku a výrobek poškodit.
- Zapnuté mobilní telefony v bezprostřední blízkosti mohou způsobit rušení.
- Kovové předměty lze nechat umístěné u telefonního sluchátka nebo na něm.

## Informace o provozní teplotě a teplotách skladování

- Přístroj používejte na místě, kde je teplota vždy v rozmezí 0 °C až +35 °C.
- Ukládejte jej na místě, kde je teplota vždy v rozmezí -20 °C až 45 °C.
- Nízké teploty mohou vést ke zkrácení životnosti akumulátoru.

## Prohlášení o shodě

Společnost Philips Consumer Lifestyle, P&A, tímto prohlašuje, že výrobek XL370/XL375 je v souladu se zásadními požadavky a dalšími příslušnými ustanoveními směrnice 1999/5/EC. Prohlášení o shodě naleznete na stránkách [www.p4c.philips.com](http://www.p4c.philips.com).

Tento výrobek byl navržen, testován a vyroben podle evropské směrnice pro radio-telekomunikační koncová zařízení (R&TTE) 1999/5/EC. Podle citované direktivy může být tento výrobek provozován v následujících zemích:

CE 0168		R&TTE Directive 1999/5/EC					
AT	✓	BE	✓	BG	✓	CY	✓
CZ	✓	DK	✓	EE	✓	FI	✓
FR	✓	DE	✓	GR	✓	HU	✓
IS	✓	IE	✓	IT	✓	LV	✓
LI	✓	LT	✓	LU	✓	MT	✓
NL	✓	NO	✓	PL	✓	PT	✓
RO	✓	SK	✓	SI	✓	ES	✓
SE	✓	CH	✓	UK	✓		

---

## Shoda s normou GAP

Norma GAP zaručuje, že všechny sluchátka a základní stanice DECT™ GAP splňují normy minimálního provozu bez ohledu na výrobní značku. Sluchátko i základní stanice vyhovují normě GAP, což znamená, že zaručují minimální funkce: registraci sluchátka, převzetí linky, uskutečnění a přijetí hovoru. Pokročilé funkce nemusí být při použití s jinými výrobními značkami k dispozici. Chcete-li sluchátko zaregistrovat a používat se základní stanicí vyhovující normě GAP jiné značky, postupujte nejprve podle pokynů výrobce a poté podle postupu pro registraci sluchátka popsaného v této příručce. Chcete-li k základní stanicí zaregistrovat sluchátko jiné značky, přepněte základní stanici do režimu registrace a postupujte podle pokynů popsaných v návodu výrobce sluchátka.

---

## Soulad se standardy EMF

Společnost Koninklijke Philips Electronics N.V. vyrábí a prodává mnoho výrobků určených pro spotřebitele, které stejně jako jakýkoli jiný elektronický přístroj mají obecně schopnost vysílat a přijímat elektromagnetické signály. Jednou z předních firemních zásad společnosti Philips je zajistit u našich výrobků všechna potřebná zdravotní a bezpečnostní opatření, splnit veškeré příslušné požadavky stanovené zákonem a dodržet všechny standardy EMF platné v době jejich výroby.

Společnost Philips usiluje o vývoj, výrobu a prodej výrobků bez nepříznivých vlivů na lidské zdraví. Společnost Philips potvrzuje, že pokud se s jejími výrobky správně zachází a používají se pro zamýšlený účel, je podle současného stavu vědeckého poznání jejich použití bezpečné. Společnost Philips hraje aktivní roli ve vývoji mezinárodních standardů EMF a bezpečnostních norem, díky čemuž dokáže předvídat další vývoj ve standardizaci a rychle jej promítnout do svých výrobků.

---

## Likvidace starého výrobku a baterií



Výrobek je navržen a vyroben z vysoce kvalitního materiálu a součástí, které je možné recyklovat.



Pokud je výrobek označen tímto symbolem přeškrtnutého kontejneru, znamená to, že výrobek podléhá směrnici EU 2002/96/ES. Zjistěte si informace o místním systému sběru tříděného odpadu elektrických a elektronických výrobků.

Postupujte podle místních nařízení a nelikvidujte staré výrobky spolu s běžným komunálním odpadem.

Správná likvidace starého výrobku pomáhá předejít možným negativním dopadům na životní prostředí a zdraví lidí.



Výrobek obsahuje baterie podléhající směrnici EU 2006/66/EC, které nelze odkládat do běžného komunálního odpadu.

Informujte se o místních pravidlech o sběru baterií, neboť správná likvidace pomáhá předejít nepříznivým účinkům na životní prostředí a lidské zdraví.



Jestliže je k výrobku přiloženo toto logo, znamená to, že byl zaplacen příspěvek národnímu sdružení pro obnovu a recyklaci.

### Informace o ochraně životního prostředí

Veškerý zbytečný obalový materiál byl vynechán. Snažili jsme se, aby bylo možné obalový materiál snadno rozdělit na tři materiály: lepenku (krabice),

polystyrén (ochranné balení) a polyetylen (sáčky, ochranné fólie z lehčeného plastu).

System se skládá z materiálů, které je možné v případě demontáže odbornou firmou recyklovat a opětovně použít. Při likvidaci obalových materiálů, vybitých baterií a starého zařízení se řiďte místními předpisy.

Výrobek obsahuje baterie podléhající směrnici EU 2006/66/EC, které nelze odkládat do běžného komunálního odpadu.

Informujte se o místních pravidlech sběru baterií. Správná likvidace baterií pomáhá předcházet případným nepříznivým účinkům na životní prostředí a lidské zdraví.

## 2 Váš přístroj XL370/XL375

Gratulujeme k nákupu a vítáme vás mezi uživateli výrobků společnosti Philips!  
Chcete-li využívat všech výhod podpory, které společnost Philips nabízí, zaregistrujte svůj výrobek na stránkách [www.philips.com/welcome](http://www.philips.com/welcome).



Sluchátko\*\*



Nabíječka\*\*

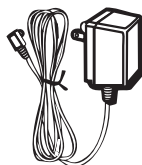

Síťový adaptér\*\*

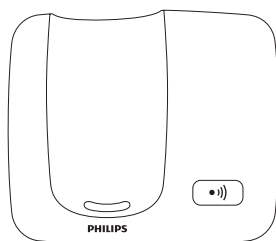

Základní stanice (XL370)

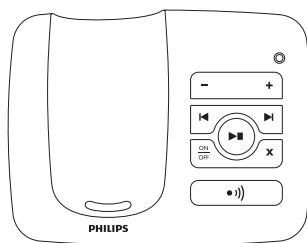

Základní stanice (XL375)

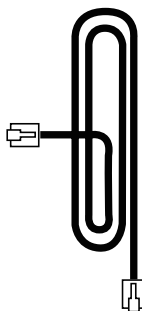

Telefonní kabel\*



## Přehled telefonu

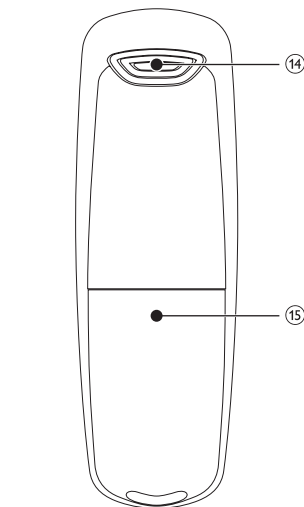
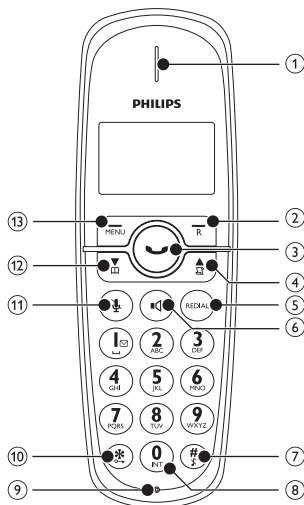

Záruka



Návod k použití











Stručný návod k rychlému použití

### Poznámka

- \*V některých zemích je nutné k telefonnímu kabelu připojit telefonní adaptér a poté kabel zapojit do telefonní zásuvky.

### Poznámka

- \*\*Balení s více sluchátky obsahuje více sluchátek a nabíječek a napájecích adaptérů.

1	Sluchátko	
2	 / R	<ul style="list-style-type: none"> <li>• Výběr funkce zobrazené na obrazovce sluchátka přímo nad klávesou.</li> <li>• Odeslání signálu flash</li> </ul>
3		<ul style="list-style-type: none"> <li>• Uskutečňování a přijímání hovorů.</li> <li>• Ukončení hovoru.</li> <li>• Ukončení nabídky/operace.</li> </ul>
4		<ul style="list-style-type: none"> <li>• Procházení nabídkou směrem nahoru.</li> <li>• Zvýšení hlasitosti sluchátka/mikrofonu.</li> <li>• Otevření výpisu hovorů.</li> </ul>
5	<b>REDIAL</b>	<ul style="list-style-type: none"> <li>• Otevření seznamu pro opakované volání a vytočení posledního čísla.</li> </ul>
6		<ul style="list-style-type: none"> <li>• Zapnutí/vypnutí reproduktoru.</li> </ul>
7		<ul style="list-style-type: none"> <li>• Stisknutím zadáte pauzu.</li> <li>• Zapnutí nebo vypnutí vyzvánění stisknutím a přidržením.</li> <li>• Přepínání mezi malými a velkými písmeny při úpravách textu.</li> </ul>
8		<ul style="list-style-type: none"> <li>• Uskutečnění hovoru přes interkom.</li> <li>• Uskutečnění konferenčního hovoru.</li> </ul>
9	Mikrofon	
10		<ul style="list-style-type: none"> <li>• Zamknutí nebo odemknutí klávesnice stisknutím a přidržením.</li> </ul>
11		<ul style="list-style-type: none"> <li>• Ztlumení/zrušení ztlumení mikrofonu.</li> </ul>
12		<ul style="list-style-type: none"> <li>• Procházení nabídkou směrem dolů.</li> <li>• Snížení hlasitosti sluchátka/mikrofonu.</li> <li>• Otevření telefonního seznamu.</li> </ul>

13	 / <b>MENU</b>	<ul style="list-style-type: none"> <li>• Výběr funkce zobrazené na obrazovce sluchátka přímo nad klávesou.</li> <li>• Otevření hlavní nabídky.</li> </ul>
14	Reproduktor	
15	Kryt baterií	

## Přehled základní stanice

### XL370

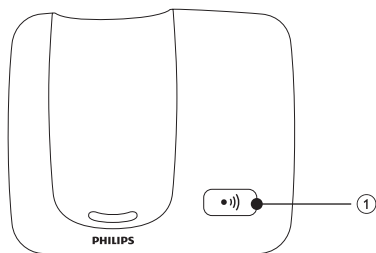

Tlačítko	Název	Popis
1		<ul style="list-style-type: none"> <li>• Vyhledání sluchátek.</li> <li>• Spuštění režimu registrace.</li> </ul>

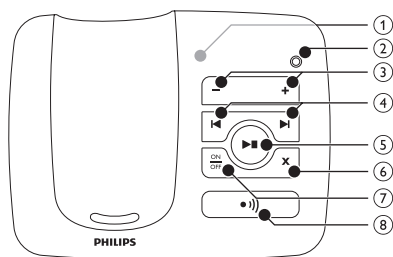

1	Reproduktor (zadní strana)
2	Kontrolka LED
3	+ / - • Zvýšení/snížení hlasitosti reproduktoru.
4	▶ / ◀ • Přechod vpřed/vzad během přehrávání.
5	▶ ■ • Přehrávání zpráv. • Ukončení přehrávání zpráv.
6	X • Odstraňování zpráv.
7	ON/OFF • Zapnutí/vypnutí záznamníku.
8	• )) • Vyhledání sluchátek • Spuštění režimu registrace

## Ikony na displeji

V pohotovostním režimu se na hlavní obrazovce zobrazí ikony funkcí, které jsou ve sluchátku dostupné.

Ikona	Popis
	Nachází-li se sluchátko mimo základní stanici/nabíječku, pruhy udávají úroveň nabití akumulátoru (plné, střední a slabé). Nachází-li se sluchátko v základní stanici/nabíječce, pruhy se posouvají, dokud není nabíjení dokončeno.
	Bliká ikona vybitého akumulátoru a ozývá se výstražný tón. Akumulátor je vybitý a je třeba jej dobít.
	Ukazuje stav připojení mezi sluchátkem a základní stanicí. Čím více pruhů je zobrazeno, tím je signál silnější.
	Zobrazuje datum.
	Zobrazuje čas.
	Je aktivován budík.
	Je vypnuto vyzvánění.
	Záznamník
	Máte nevyslechnutou hlasovou zprávu.
	Přechod směrem nahoru k dalším možnostem
	Přechod směrem dolů k dalším možnostem
	Režim ECO je aktivován.

## 3 Začínáme



### Výstraha

- Před připojením a instalací přístroje si přečtěte bezpečnostní pokyny v části „Důležité informace“.

## Připojení základní stanice



### Varování

- Hrozí nebezpečí poškození přístroje! Ověřte, zda napětí v elektrické síti odpovídá napětí, které je uvedeno na zadní nebo spodní straně telefonu.
- K nabíjení akumulátorů používejte jen dodaný napájecí adaptér.



### Poznámka

- Pokud si prostřednictvím telefonní linky necháte zřídit vysokorychlostní internetové připojení (DSL), je mezi telefonní kabel a napájecí zásuvku třeba nainstalovat filtr DSL. Tento filtr zabráňuje vzniku šumu a potíží s ID volajících způsobenými rušením linky DSL. Další informace o filtrech DSL získáte u svého poskytovatele služby DSL.
- Štítek s typovými údaji je umístěn na spodní části základní stanice.

**1** Jednotlivé konce napájecího adaptéru zapojte do následujících zásuvek:

- konektor vstupu stejnosměrného napájení na spodní straně základní stanice,
- napájecí zásuvka ve zdi.

**2** Jednotlivé konce napájecího adaptéru zapojte do následujících zásuvek (balení s více sluchátky):

- konektor vstupu stejnosměrného napájení na spodní straně nabíječky předávného sluchátka,
- napájecí zásuvka ve zdi.

**3** Jednotlivé konce telefonního kabelu zapojte do následujících zásuvek:

- telefonní zdířka na spodní straně základní stanice,
- telefonní zdířka ve zdi.

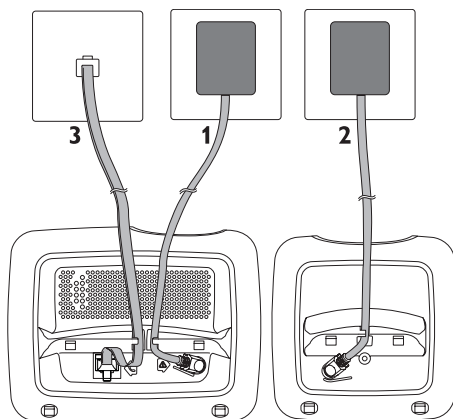

## Instalace sluchátka



### Výstraha

- Nebezpečí výbuchu! Akumulátory chraňte před horkem, slunečním zářením nebo ohněm. Akumulátory nikdy nevhazujte do ohně.
- Používejte pouze dodané akumulátory.
- Nebezpečí snížení životnosti akumulátorů! Nikdy nepoužívejte různé značky ani typy akumulátorů.



### Poznámka

- Před první použitím akumulátory dobijte 16 hodin.



### Varování

- Při vkládání akumulátorů do přihrádky zkontrolujte jejich polaritu. Nesprávná polarita může výrobek poškodit.

- ① Akumulátory jsou ve sluchátku již nainstalovány. Před dobíjením sejměte z krytu akumulátorů pásku.

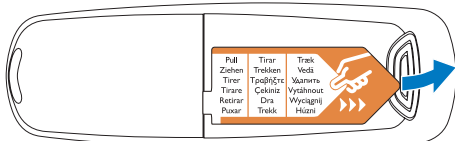

- ② Sluchátko nabijete tak, že jej umístíte do základní stanice. Pokud sluchátko do základní stanice vložíte správně, uslyšíte dokovací zvuk.  
↳ Sluchátko se začne nabíjet.

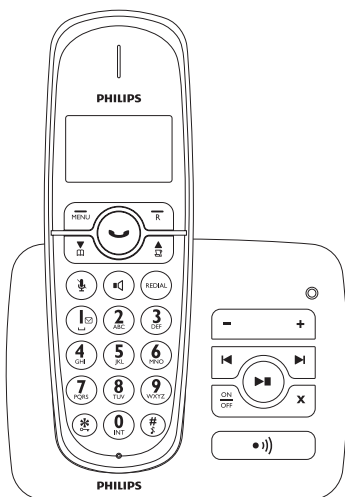

#### Poznámka

- Pokud se sluchátko při nabíjení akumulátorů zahřívá, je to normální.

## Kontrola stavu akumulátoru

Ikona baterie zobrazuje aktuální stav baterie.



Nachází-li se sluchátko mimo základní stanici/nabíječku, pruhy udávají úroveň nabití akumulátoru (plné, střední a slabé).  
Nachází-li se sluchátko v základní stanici/nabíječce, pruhy se posouvají, dokud není nabíjení dokončeno.



Bliká ikona vybitého akumulátoru. Akumulátor je vybitý a je třeba jej dobít.

Je-li akumulátor vybitý, sluchátko se vypne. Pokud telefonujete a akumulátory jsou téměř vybité, uslyšíte varovné tóny. Po varování dojde k přerušení hovoru.

## Nastavení země

Má-li telefon fungovat, vyberte zemi.

- 1 Jakmile uvidíte uvítací zprávu, stiskněte tlačítko **[OK]**.
- 2 Vyberte svou zemi a volbu potvrďte stisknutím tlačítka **[OK]**.  
↳ Nastavení země bude uloženo.
- 3 Nastavte datum a čas.  
↳ Nyní je telefon připraven k použití.  
↳ Chcete-li datum a čas nastavit později, stisknutím tlačítka **[ZPĚT]** toto nastavení přeskočíte.

---

## Nastavení data a času

- 1 Stiskněte tlačítko **MENU**.
- 2 Vyberte možnost **[HODINY & BUDÍK]** > **[DAT./ČAS ODES.]** a stisknutím tlačítka **[OK]** ji potvrďte.
- 3 Stisknutím číselných tlačítek zadejte datum a stisknutím tlačítka **[OK]** volbu potvrďte.  
↳ Na sluchátku se zobrazí nabídka nastavení času.
- 4 Stisknutím číselných tlačítek zadejte čas.
  - Je-li čas ve 12hodinovém formátu, stisknutím tlačítek **▲** / **▼** vyberte možnost **[ODP.]** nebo **[DOP.]**.
- 5 Stisknutím tlačítka **[OK]** volbu potvrďte.

---

## Nastavení data a formátu času

- 1 Stiskněte tlačítko **MENU**.
- 2 Vyberte možnost **[HODINY & BUDÍK]** > **[NAST. FORMÁT]** a stisknutím tlačítka **[OK]** ji potvrďte.
- 3 Zvolte položku **[FORMÁT DATA]** nebo **[FORMÁT ČASU]**.
- 4 Zvolte nastavení. Vyberte možnost **[DD/MM]** nebo **[MM/DD]** jako zobrazení data a možnost **[12 HOD]** nebo **[24 HOD]** jako zobrazení času. Stisknutím tlačítka **[OK]** volbu potvrďte.  
↳ Nastavení bude uloženo.

---

## Co je pohotovostní režim?

Telefon je v pohotovostním režimu, pokud je nečinný. Pohotovostní obrazovka zobrazuje název a číslo sluchátka, datum a čas, ikonu signálu a ikonu baterie.

---

## Kontrola síly signálu



Ukazuje stav připojení mezi sluchátkem a základní stanicí. Čím více pruhů je zobrazeno, tím je signál silnější.

- Před uskutečněním nebo příjmem hovoru a využíváním funkcí telefonu zkontrolujte, zda je sluchátko připojeno k základní stanici.
- Slyšíte-li během telefonování varovné tóny, sluchátko má téměř vybitý akumulátor nebo je mimo dosah. Dobijte akumulátor nebo sluchátko přesuňte blíže k základní stanici.

# 4 Telefonní hovory



## Poznámka

- Při výpadku elektrické energie nelze volat záchrannou službu.



## Tip

- Před voláním nebo během něj zkontrolujte sílu signálu. Další informace naleznete v kapitole „Kontrola síly signálu“ v části Začínáme.

## Volání

Volat lze těmito způsoby:

- Rychlý telefonní hovor
- Vytočení čísla před telefonním hovorem
- Opakované volání posledního čísla
- Volání ze seznamu pro opakované volání.
- Volání z telefonního seznamu.
- Volání z výpisu hovorů



## Rychlý telefonní hovor

- 1 Stiskněte tlačítko .
- 2 Vytočte telefonní číslo.
  - ↳ Vytočí se číslo.
  - ↳ Zobrazí se doba trvání telefonního hovoru.

## Vytočení čísla před telefonním hovorem

- 1 Vytočte telefonní číslo.
  - Chcete-li smazat číslici, stiskněte tlačítko [ZPĚT].
  - Chcete-li zadat pauzu, stiskněte a přidržeťte tlačítko #.
- 2 Stisknutím tlačítka  vytočíte telefonní číslo.

## Opakované volání posledního čísla

- 1 Stiskněte tlačítko .
- 2 Stiskněte tlačítko REDIAL.
- 3 Stiskněte tlačítko .
  - ↳ Vytočí se poslední číslo.

## Volání ze seznamu pro opakované volání

Volání lze uskutečnit ze seznamu pro opakované volání.



## Tip

- Další informace naleznete v kapitole „Opakované volání“ v části Seznam pro opakované volání.

## Volání z telefonního seznamu

Volání lze uskutečnit z telefonního seznamu.



## Tip

- Další informace naleznete v kapitole „Volání z telefonního seznamu“ v části Telefonní seznam.

---

## Volání z výpisu hovorů

Volat zpět lze z výpisu přijatých nebo zmeškaných hovorů.

### Tip

- Další informace naleznete v části „Volání zpět“ v části Výpis hovorů.

### Poznámka

- Časovač hovorů zobrazí dobu aktuálního hovoru.

### Poznámka

- Slyšíte-li varovné tóny, sluchátko má téměř vybitou baterii nebo je mimo dosah. Dobijte baterii nebo sluchátko přesuňte blíže k základní stanici.

---

## Ukončení hovoru

Hovor lze ukončit těmito způsoby:

- Stiskněte tlačítko  nebo
- Umístěte sluchátko do základní stanice nebo nabíjecí kolébky.

---

## Příjem hovoru

Po zazvonění telefonu stisknutím tlačítka  přijmete hovor.

### Poznámka

- Služba identifikace volajícího je k dispozici, pokud jste se k ní zaregistrovali u svého poskytovatele služeb.



### Tip

- Pokud zmeškáte hovor, sluchátko zobrazí zprávu s upozorněním.

---

## Vypnutí zvonění u všech příchozích hovorů

Zvonění lze vypnout dvěma způsoby:

- 1 V pohotovostním režimu stiskněte a přidržte tlačítko .  
↳ Na obrazovce se objeví symbol .
- 2 Po zazvonění telefonu stiskněte tlačítko .

---



## Nastavení hlasitosti sluchátka

Hlasitost během hovoru upravíte stisknutím tlačítka  nebo .

Upraví se hlasitost sluchátka a telefon se vrátí k obrazovce hovorů.

---

## Ztlumení mikrofonu

- 1 Během hovoru stiskněte tlačítko .  
↳ Na sluchátku se zobrazí nápis [VYPN, ZVUKU].  
↳ Volající vás neuslyší, ale vy stále uslyšíte jeho hlas.
- 2 Dalším stisknutím tlačítka  ztlumení mikrofonu vypnete.  
↳ Nyní můžete s volajícím komunikovat.

---

## Zapnutí nebo vypnutí reproduktoru

Stiskněte tlačítko .



## Uskutečnění druhého hovoru

### Poznámka

- Tato služba závisí na síti.

- 1 Během hovoru stiskněte tlačítko **R**, volbu poté potvrďte stisknutím tlačítka **[OK]**.  
↳ První hovor bude podržen.
- 2 Vytočte druhé číslo.  
↳ Vytočí se číslo na obrazovce.

## Přijetí druhého hovoru

### Poznámka

- Tato služba závisí na síti.

Pokud vás na příchozí hovor upozorní pravidelné pípnutí, hovor lze přijmout těmito způsoby:

- 1 Stisknutím tlačítka **R** nebo **2** ABC přijmete hovor.  
↳ První hovor bude podržen a budete připojeni ke druhému hovoru.
- 2 Stisknutím tlačítka **R** a **I** END ukončíte aktuální hovor a přijmete druhý hovor.

## Přepínání mezi dvěma hovory

Mezi hovory lze přepínat následujícím způsobem:

- Stiskněte tlačítko **R** a **2** ABC nebo
- stiskněte tlačítko **[OK]**, vyberte možnost **[PŘEPNOUT HOVOR]** a poté volbu potvrďte stisknutím tlačítka **[OK]**.  
↳ Aktuální hovor bude podržen a budete připojeni ke druhému hovoru.

## Uskutečnění konferenčního hovoru s externími volajícími

### Poznámka

- Tato služba závisí na síti. Informace o dalších poplatcích získáte od poskytovatele služeb.

Pokud jste spojeni se dvěma hovory, stiskněte tlačítko **R** a poté **3** DEF.

- ↳ Oba hovory se zkombinují a uskutečníte konferenční hovor.

# 5 Interní a konferenční hovory



Interní hovor je hovor na jiné sluchátko sdílející tutéž základní stanici. Konferenční hovor zahrnuje váš rozhovor s jiným uživatelem sluchátka a externími volajícími.

---

## Volání na jiné sluchátko

### Poznámka

- Jsou-li v základní stanici zaregistrovány pouze 2 sluchátka, stisknutím tlačítka  uskutečníte hovor na druhé sluchátko.

- 1 Stiskněte tlačítko .  
↳ Zobrazí se sluchátka dostupná pro interní hovor.
- 2 Vyberte číslo sluchátka a stisknutím tlačítka [OK] volbu potvrďte.  
↳ Zvolené sluchátko zazvoní.
- 3 Stiskněte tlačítko  na zvoleném sluchátku.  
↳ Tím se uskuteční interní hovor.
- 4 Stisknutím tlačítka  interní hovor zrušíte nebo ukončíte.

### Poznámka

- Je-li vybraný přístroj obsazen, uslyšíte obsazovací tón.

---

## Během telefonování

Během volání lze přecházet od jednoho přístroje ke druhému:

- 1 Stiskněte tlačítko .
- 2 Aktuální hovor je pozdržen.
- 3 Vyberte číslo sluchátka a stisknutím tlačítka [OK] volbu potvrďte.  
↳ Počkejte na druhé straně na přijetí hovoru.



---

## Přepínání mezi hovory

Stisknutím tlačítka  lze přepínat mezi externím a interním hovorem.

---

## Přenos hovoru





- 1 Během hovoru stiskněte tlačítko .
- 2 Vyberte číslo sluchátka a stisknutím tlačítka [OK] volbu potvrďte.
- 3 Stiskněte tlačítko , jakmile druhá strana přijme váš hovor.  
↳ Nyní je hovor přenášen do vybraného sluchátka.

---

## Uskutečnění konferenčního hovoru

Trojstranný konferenční hovor je hovor mezi vámi, dalším uživatelem sluchátka a externími volajícími. Pro sdílení téže základní stanice jsou zapotřebí dvě sluchátka.

## Během externího hovoru



- 1 Stisknutím tlačítka  spustíte interní hovor:
  - ↳ Zobrazí se sluchátka dostupná pro interní hovor.
  - ↳ Externí hovor je pozdržen.
- 2 Vyberte číslo sluchátka a stisknutím tlačítka **[OK]** volbu potvrďte.
  - ↳ Zvolené sluchátko zazvoní.
- 3 Stiskněte tlačítko  na zvoleném sluchátku.
  - ↳ Tím se uskuteční interní hovor.
- 4 Stiskněte a přidržte tlačítko  na sluchátku.
  - ↳ Nyní se účastníte trojstranného konferenčního hovoru s externím volajícím a vybraným sluchátkem.
- 5 Stisknutím tlačítka  konferenční hovor ukončíte.



### Poznámka

- Stisknutím tlačítka  se připojíte k probíhající konferenci s jiným sluchátkem, pokud je možnost **[PŘEDNAST.] > [KONFERENCE]** nastavena na hodnotu **[ZAP.]**.

## Během konferenčního hovoru

- 1 Stisknutím tlačítka  externí hovor pozdržíte a vrátíte se k internímu hovoru.
  - ↳ Externí hovor je pozdržen.
- 2 Stisknutím tlačítka  lze přepínat mezi externím a interním hovorem.
- 3 Stisknutím tlačítka  znovu uskutečníte konferenční hovor.



### Poznámka

- Pokud během konferenčního hovoru jedno sluchátko zavěsíte, druhé zůstává připojeno k externímu hovoru.

# 6 Text a čísla

Text a čísla lze zadávat pro název sluchátka, záznamy v telefonním seznamu a jiné položky.

## Zadejte text a číslo

- 1 Jedním nebo několikanásobným stisknutím alfanumerického tlačítka zadáte zvolený znak.
- 2 Stisknutím tlačítka **[ZPĚT]** znak odstraníte. Pomocí tlačítek **▲** / **▼** posuňte kurzor doleva a doprava.

Tlačítko	Znaky (velká písmena)
0	. 0, / : ; " ' ! ; ? ; * + - %
1	[Sp] 1 @ _ # = < > ( ) & £ \$ ¥ ¤ § ...
2	A B C 2 Â Æ Á Ā Ą Ą Ą Ą Ç Ć Ć
3	D E F 3 Ď Đ Ę Ě ě Ě Ę Δ Φ
4	G H I 4 Ğ Ĩ Ĩ Ĩ Ĩ Γ
5	J K L 5 Ľ Ł Ł Ľ
6	M N O 6 Ñ Ñ Ñ Ó Ô Õ Ö Ö
7	P Q R S 7 Ŕ Ŗ ŝ ŝ ŝ β Π Θ Σ
8	T U V 8 Ţ Ŧ ù ú Ú Û Ü Ů Ů
9	W X Y Z 9 Ý Ž ž Ž ž Ø Ω Ξ Ψ

Tlačítko	Znaky (malá písmena)
0	. 0, / : ; " ' ! ; ? ; * + - % \ ^ ~
1	[Sp] 1 @ _ # = < > ( ) & € £ \$ ¥ [ ] { } ¢ § ...
2	a b c 2 à â Æ á ā ä ä ä ä ç Ć Ć
3	d e f 3 đ đ é è é è é ě ě Δ Φ
4	g h i 4 ğ ħ Ĩ Ĩ Ĩ Ĩ Γ
5	j k l 5 ĵ ł ł Ľ Ľ
6	m n o 6 ñ ñ ñ ó ô õ ö ö
7	p q r s 7 ŕ ŗ ŝ ŝ ŝ β Π Θ Σ
8	t u v 8 ŧ Ŧ ù ú Ú Û Ü Ů Ů
9	w x y z 9 ý ž ž ž ž ø Ω Ξ Ψ

Příklad: psaní jména „Paul“

Jednou stiskněte tlačítko 7: P  
Jednou stiskněte tlačítko 2: a  
Dvakrát stiskněte tlačítko 8: u  
Třikrát stiskněte tlačítko 5: l

## Přepínání mezi velkými a malými písmeny

Ve výchozím nastavení je první písmeno každého slova ve větě psáno velkým písmenem a ostatní malými písmeny. Stisknutím a podržením tlačítka **¶** lze mezi velkými a malými písmeny přepínat.

# 7 Telefonní seznam

Telefonní seznam v tomto telefonu umožňuje uložení až 100 záznamů. Telefonní seznam lze otevřít ve sluchátku. Každý záznam může obsahovat jméno s až 14 znaky a číslo s až 24 číslicemi.

## Zobrazení telefonního seznamu



### Poznámka

- Telefonní seznam lze vždy zobrazit jen na jednom sluchátku.

- 1 Stiskněte tlačítko nebo stiskněte tlačítko **MENU** > **[TELEF.SEZNAM]** > **[SEZNAM]** a otevřete nabídku telefonního seznamu.
- 2 Vyberte kontakt a zobrazte dostupné informace.

## Vyhledávání záznamu

Záznamy v telefonním seznamu lze vyhledávat těmito způsoby:

- Procházením seznamu kontaktů.
- Zadáním prvního znaku kontaktu.

## Procházení seznamu kontaktů

- 1 Stiskněte tlačítko nebo stiskněte tlačítko **MENU** > **[TELEF.SEZNAM]** > **[SEZNAM]** a otevřete nabídku telefonního seznamu.
- 2 Pomocí tlačítek a můžete procházet záznamy v telefonním seznamu.

## Zadání prvního znaku kontaktu

- 1 Stisknutím tlačítka nebo
- 2 Stiskněte tlačítko **MENU** > **[TELEF. SEZNAM]** a poté vyberte možnost **[SEZNAM]**.
- 3 Stiskněte alfanumerické tlačítko odpovídající požadovanému znaku.
  - ↳ Zobrazí se první záznam začínající tímto znakem.

## Volání z telefonního seznamu

- 1 Stiskněte tlačítko nebo stiskněte tlačítko **MENU** > **[TELEF.SEZNAM]** > **[SEZNAM]** a otevřete nabídku telefonního seznamu.
- 2 Vyberte kontakt z telefonního seznamu.
- 3 Stisknutím tlačítka uskutečňte hovor.

## Otevření telefonního seznamu během hovoru

- 1 Stiskněte tlačítko **[OK]**, zvolte možnost **[TELEF.SEZNAM]** a dalším stisknutím tlačítka **[OK]** volbu potvrďte.
- 2 Vyberte kontakt a volbu potvrďte stisknutím tlačítka **[OK]**.
  - ↳ Zobrazí se číslo.

---

## Přidání záznamu

### Poznámka

- Je-li paměť telefonního seznamu plná, na sluchátku se zobrazí zpráva s upozorněním. Abyste mohli přidat nové záznamy, je třeba některé odstranit.

- 1 Stiskněte tlačítko **MENU**.
- 2 Vyberte možnost [**TELEF.SEZNAM**] > [**NOVÝ ZÁZN.**] a stisknutím tlačítka [**OK**] ji potvrďte.
- 3 Zadejte název a stisknutím tlačítka [**OK**] volbu potvrďte.
- 4 Zadejte číslo a stisknutím tlačítka [**OK**] volbu potvrďte.

### Tip

- Další informace o úpravách názvu a čísla naleznete v části Text a čísla.

### Poznámka

- Telefonní seznam uloží pouze nové číslo.

### Tip

- Stisknutím a přidržením tlačítka **#** vložíte pauzu.

↳ Nový záznam bude uložen.

### Tip

- Další informace o zadávání a úpravách čísel a jména naleznete v části Text a čísla.

---

## Úprava záznamu

- 1 Stiskněte tlačítko **MENU**.
- 2 Vyberte možnost [**TELEF.SEZNAM**] > [**UPRAV. ZÁZ.**] a stisknutím tlačítka [**OK**] ji potvrďte.
- 3 Vyberte kontakt a volbu potvrďte stisknutím tlačítka [**OK**].
- 4 Upravte jméno a stisknutím tlačítka [**OK**] jej potvrďte.
- 5 Upravte číslo a stisknutím tlačítka [**OK**] jej potvrďte.  
↳ Záznam bude uložen.

---

## Odstranění záznamu

- 1 Stiskněte tlačítko **MENU**.
- 2 Vyberte možnost [**TELEF.SEZNAM**] > [**SMAZAT**] a stisknutím tlačítka [**OK**] ji potvrďte.
- 3 Vyberte kontakt a poté volbu potvrďte stisknutím tlačítka [**OK**].  
↳ Přístroj zobrazí požadavek na potvrzení volby.
- 4 Stisknutím tlačítka [**OK**] volbu potvrďte.  
↳ Záznam bude odstraněn.

---

## Odstranění všech záznamů

- 1 Stiskněte tlačítko **MENU**.
- 2 Vyberte možnost [**TELEF.SEZNAM**] > [**SMAZAT VŠE**] a volbu potvrďte stisknutím tlačítka [**OK**].  
↳ Přístroj zobrazí požadavek na potvrzení volby.
- 3 Stisknutím tlačítka [**OK**] volbu potvrďte.  
↳ Všechny záznamy budou odstraněny.

---

## Paměť pro přímý přístup

K dispozici jsou 2 paměti pro přímý přístup (tlačítka 1 a 2). Chcete-li automaticky vytočit uložené telefonní číslo, v pohotovostním režimu stiskněte a přidržte tlačítka.

V závislosti na vaší zemi jsou tlačítka 1 a 2 předvolena na [1\_HLAS. POŠTA] (číslo hlasové pošty) a na [2\_INFO SVC] (číslo informační služby) vašeho sítěvého operátora.

---

### Úprava paměti pro přímý přístup

- 1 Vyberte možnost **MENU > [TELEF. SEZNAM] > [UPRAV. ZÁZ.]**. Volbu poté potvrďte stisknutím tlačítka **[OK]**.
  - ↳ 2 záznamy paměti pro přímý přístup jsou zobrazeny v horní části seznamu kontaktů.
- 2 Vyberte záznam paměti pro přímý přístup.
- 3 Upravte název (s výjimkou 1\_ a 2\_), poté změnu potvrďte stisknutím tlačítka **[OK]**.
- 4 Upravte číslo a stisknutím tlačítka **[OK]** jej potvrďte.
  - ↳ Nový záznam bude uložen.

## 8 Výpis hovorů

Výpis hovorů ukládá historii všech zmeškaných nebo přijatých hovorů. Historie příchozích hovorů obsahuje jméno a číslo volajícího, dobu volání a datum. Tato funkce je k dispozici, pouze máte-li zaregistrovanou službu identifikace volajícího u svého poskytovatele služeb. Telefon uloží až 20 záznamů hovorů. Pokud volající umožňuje zobrazení své identity, můžete zobrazit jeho jméno i číslo. Záznamy hovorů jsou zobrazeny chronologicky, přičemž poslední přijatý hovor je v horní části seznamu.



### Poznámka

- Před voláním přímo ze seznamu hovorů zkontrolujte, zda je číslo v seznamu hovorů platné.

### Zobrazení záznamů hovorů

- 1 Stiskněte tlačítko
- 2 Vyberte možnost [SEZN. HOVORŮ] a stisknutím tlačítka [OK] ji potvrďte.  
↳ Zobrazí se výpis příchozích hovorů.
- 3 Vyberte záznam a poté stisknutím tlačítka [OK] zobrazte dostupné informace.

### Uložení záznamu hovoru do telefonního seznamu

- 1 Stiskněte tlačítko
- 2 Vyberte možnost [SEZN. HOVORŮ] a stisknutím tlačítka [OK] ji potvrďte.  
↳ Zobrazí se výpis příchozích hovorů.
- 3 Vyberte záznam a poté jej potvrďte stisknutím tlačítka [OK].
- 4 Vyberte možnost [ULOŽ ČÍSLO] a stisknutím tlačítka [OK] ji potvrďte.
- 5 Zadejte a upravte jméno a stisknutím tlačítka [OK] jej potvrďte.
- 6 Zadejte a upravte číslo a stisknutím tlačítka [OK] jej potvrďte.  
↳ Záznam bude uložen.

### Volání zpět

- 1 Stiskněte tlačítko
- 2 Vyberte možnost [SEZN. HOVORŮ] a stiskněte tlačítko [OK].
- 3 Vyberte záznam ze seznamu.
- 4 Stisknutím tlačítka uskutečňte hovor.

### Odstranění záznamu hovorů

- 1 Stiskněte tlačítko
- 2 Vyberte možnost [SEZN. HOVORŮ] a stisknutím tlačítka [OK] ji potvrďte.
- 3 Zobrazí se výpis příchozích hovorů.
- 4 Vyberte záznam a poté jej potvrďte stisknutím tlačítka [OK].
- 5 Vyberte možnost [SMAZAT] a potvrďte ji stisknutím tlačítka [OK].  
↳ Přístroj zobrazí požadavek na potvrzení volby.
- 6 Stisknutím tlačítka [OK] volbu potvrďte.  
↳ Záznam bude odstraněn.



---

## Odstranění všech záznamů

- 1 Stiskněte tlačítko .
- 2 Vyberte možnost **[SEZN. HOVORŮ]** a stisknutím tlačítka **[OK]** ji potvrďte.  
↳ Zobrazí se výpis přichozících hovorů.
- 3 Stisknutím tlačítka **[OK]** vstoupíte do nabídky možností.
- 4 Vyberte možnost **[SMAZAT VŠE]** a stisknutím tlačítka **[OK]** ji potvrďte.  
↳ Přístroj zobrazí požadavek na potvrzení volby.
- 5 Stisknutím tlačítka **[OK]** volbu potvrďte.  
↳ Všechny záznamy budou odstraněny.

## 9 Seznam pro opakované volání

Seznam pro opakované volání ukládá historii vytáčených hovorů. Obsahuje jména a/nebo čísla, která jste volali. Telefon uloží až 5 záznamů hovorů pro opakované volání.

---

### Zobrazení záznamů hovorů pro opakované volání

- 1 Stisknutím tlačítka **REDIAL** otevřete seznam vytáčených hovorů.
- 2 Vyberte záznam a poté jej potvrďte stisknutím tlačítka **[OK]**.
- 3 Výběrem možnosti **[ZOBRAZ]** zobrazte dostupné informace..

---

### Opakované volání hovoru

- 1 Stiskněte tlačítko **REDIAL**.
- 2 Vyberte záznam, který chcete volat. Stiskněte tlačítko .  
↳ Vytočí se číslo.

---

### Uložení záznamu hovorů pro opakované volání do telefonního seznamu

- 1 Stisknutím tlačítka **REDIAL** otevřete seznam vytáčených hovorů.
- 2 Vyberte záznam a poté jej potvrďte stisknutím tlačítka **[OK]**.
- 3 Vyberte možnost **[ULOŽ ČÍSLO]** a stisknutím tlačítka **[OK]** ji potvrďte.
- 4 Zadejte a upravte jméno a stisknutím tlačítka **[OK]** jej potvrďte.
- 5 Zadejte a upravte číslo a stisknutím tlačítka **[OK]** jej potvrďte.  
↳ Záznam bude uložen.

---

### Odstranění záznamu hovoru pro opakované volání

- 1 Stisknutím tlačítka **REDIAL** otevřete seznam vytáčených hovorů.
- 2 Vyberte záznam a poté jej potvrďte stisknutím tlačítka **[OK]**.
- 3 Vyberte možnost **[SMAZAT]** a stisknutím tlačítka **[OK]** ji potvrďte.  
↳ Přístroj zobrazí požadavek na potvrzení volby.
- 4 Stisknutím tlačítka **[OK]** volbu potvrďte.  
↳ Záznam bude odstraněn.

---

### Odstranění všech záznamů hovorů pro opakované volání

- 1 Stisknutím tlačítka **REDIAL** otevřete seznam vytáčených hovorů.
- 2 Stisknutím tlačítka **[OK]** vstoupíte do nabídky možností.
- 3 Vyberte možnost **[SMAZAT VŠE]** a stisknutím tlačítka **[OK]** ji potvrďte.
- 4 Přístroj zobrazí požadavek na potvrzení volby.
- 5 Stisknutím tlačítka **[OK]** volbu potvrďte.  
↳ Všechny záznamy budou odstraněny.

# 10 Vlastní nastavení

Nastavení telefonu si přizpůsobte podle svého.

## Personalizace telefonního displeje

### Název přístroje

Název přístroje může tvořit až 12 znaků. Zobrazuje se na obrazovce přístroje v pohotovostním režimu.

- 1 Stiskněte tlačítko **MENU**.
- 2 Vyberte možnost **[OSOBNÍ NAST.] > [JMÉNO SLUCH.]** a stisknutím tlačítka **[OK]** ji potvrďte.
- 3 Zadejte nebo upravte název. Chcete-li smazat znak, stiskněte tlačítko **[ZPĚT]**.
- 4 Stisknutím tlačítka **[OK]** volbu potvrďte.  
↳ Nastavení bude uloženo.

#### Tip

- Další informace o zadávání a úpravách jména naleznete v části Text a čísla.

## Nastavení jazyka zobrazovaných údajů

#### Poznámka

- Tato funkce se týká pouze modelů s podporou více jazyků.
- Jazyky, jež jsou k dispozici, se liší podle zemí.

- 1 Stiskněte tlačítko **MENU**.
- 2 Vyberte možnost **[OSOBNÍ NAST.] > [JAZYK]** a stisknutím tlačítka **[OK]** ji potvrďte.
- 3 Vyberte jazyk a potvrďte jej tlačítkem **[OK]**.  
↳ Nastavení bude uloženo.

## Personalizace zvuků

### Nastavení vyzvánění přístroje

Vybrat lze z 10 vyzváněcích melodií.

- 1 Stiskněte tlačítko **MENU**.
- 2 Vyberte možnost **[OSOBNÍ NAST.] > [TÓNY SLUCH.] > [VYZVÁNĚNÍ]**.  
Volbu poté potvrďte stisknutím tlačítka **[OK]**.
- 3 Vyberte vyzváněcí melodii a poté ji potvrďte stisknutím tlačítka **[OK]**.  
↳ Nastavení bude uloženo.

### Nastavení hlasitosti vyzvánění přístroje

Vybrat lze z 6 úrovní hlasitosti vyzvánění nebo **[VYP.]**.

- 1 Stiskněte tlačítko **MENU**.
- 2 Vyberte možnost **[OSOBNÍ NAST.] > [TÓNY SLUCH.] > [HLAS. VYZV.]**.  
Volbu poté potvrďte stisknutím tlačítka **[OK]**.
- 3 Vyberte úroveň hlasitosti a volbu potvrďte stisknutím tlačítka **[OK]**.  
↳ Nastavení bude uloženo.

#### Tip

- Chcete-li vyzvánění vypnout, v pohotovostním režimu stiskněte a přidržte tlačítko **#**. Na obrazovce se objeví ikona .

---

## Nastavení tónu tlačítek

Tón tlačítek je zvuk, který zazní po stisknutí tlačítka na přístroji.

- 1 Stiskněte tlačítko **MENU**.
- 2 Vyberte možnost **[OSOBNÍ NAST.] > [TÓNY SLUCH.] > [ZVUK TLAČÍTKA]**.  
Volbu poté potvrďte stisknutím tlačítka **[OK]**.
- 3 Vyberte možnost **[ZAP.]/[VYP.]**. Volbu poté potvrďte stisknutím tlačítka **[OK]**.  
↳ Nastavení bude uloženo.

---

## Nastavení dokovacího tónu.

Dokovací tón je zvuk, který přístroj vydá při vložení sluchátka do základní stanice nebo nabíječky.

- 1 Stiskněte tlačítko **MENU**.
- 2 Vyberte možnost **[OSOBNÍ NAST.] > [TÓNY SLUCH.] > [DOKOVACÍ TÓN]**.  
Volbu poté potvrďte stisknutím tlačítka **[OK]**.
- 3 Vyberte možnost **[ZAP.]/[VYP.]**. Volbu poté potvrďte stisknutím tlačítka **[OK]**.  
↳ Nastavení bude uloženo.

# 11 Funkce hovoru

Telefon podporuje řadu funkcí hovoru, jež umožňují uskutečňování a správu hovorů.

## Automatické zavěšení

Chcete-li ukončit hovor, umístěte sluchátko do základní stanice nebo do nabíjecí kolébky.

### Aktivace/Deaktivace automatického zavěšení

- 1 Stiskněte tlačítko **MENU**.
- 2 Vyberte možnost **[OSOBNÍ NAST.] > [AUTO ZAVĚŠ]** a stisknutím tlačítka **[OK]** ji potvrďte.
- 3 Vyberte možnost **[ZAP.]/[VYP.]**. Volbu poté potvrďte stisknutím tlačítka **[OK]**.  
↳ Nastavení bude uloženo.



#### Poznámka

- Pokud je automatické zavěšení vypnuto, reproduktor se automaticky zapne.

## Automatický konferenční hovor

Chcete-li spojit externí hovor s jiným přístrojem, stiskněte tlačítko .

### Aktivace/Deaktivace automatického konferenčního hovoru

- 1 Stiskněte tlačítko **MENU**.
- 2 Vyberte možnost **[PŘEDNAST.] > [KONFERENCE]** a stisknutím tlačítka **[OK]** ji potvrďte.
- 3 Vyberte možnost **[ZAP.]/[VYP.]**. Volbu poté potvrďte stisknutím tlačítka **[OK]**.  
↳ Nastavení bude uloženo.

## Režim vytáčení



#### Poznámka

- Tuto funkci lze použít pouze u modelů, jež podporují tónové i pulzní vytáčení.

Režim vytáčení je telefonní signál používaný ve vaší zemi. Telefon podporuje tónové (DTMF) a pulzní (otočné) vytáčení. Podrobné informace získáte od poskytovatele služeb.

### Nastavení režimu vytáčení

- 1 Stiskněte tlačítko **MENU**.
- 2 Vyberte možnost **[PŘEDNAST.] > [REŽIM VYTÁČ.]** a stisknutím tlačítka **[OK]** ji potvrďte.
- 3 Zvolte režim vytáčení a stisknutím tlačítka **[OK]** volbu potvrďte.  
↳ Nastavení bude uloženo.



#### Poznámka

- Je-li telefon v režimu pulzního vytáčení, stisknutím tlačítka  během hovoru zapnete přechodný režim tónového vytáčení. Zobrazí se ikona „d“. Číslice zadané pro toto volání budou odeslány jako tónové signály.

---

## Kód operátora

### Poznámka

- Tato funkce se týká pouze modelů s podporou kódu operátora.

Někteří poskytovatelé služeb vyžadují při hovoru mimo místní oblast kód operátora. Tuto funkci lze automaticky vyřešit, jestliže je při volání zpět ze záznamu přichozího hovoru vyžadován kód operátora.

### Tip

- Kód operátora se skládá ze 2 nebo 3 číslic. Další informace vám poskytne poskytovatel služeb.

---

## Aktivace kódu operátora

- 1 Stiskněte tlačítko **MENU**.
- 2 Stiskněte možnosti **[PŘEDNAST.] > [KÓD OPERÁTORA]** a poté tlačítko **[OK]**.
- 3 Zadejte kód operátora, volbu poté potvrďte stisknutím tlačítka **[OK]**.  
↳ Nastavení bude uloženo.

---

## Správa kódu oblasti

### Poznámka

- Tato funkce se týká pouze modelů s podporou kódu oblasti.

Je možné nastavit kód oblasti (až 5 číslic). Kód oblasti je automaticky odstraněn z přichozího hovoru, jestliže odpovídá vám nastavenému kódu. Poté je telefonní číslo bez kódu oblasti uloženo do výpisu hovorů.

---

## Aktivace automatického odstraňování kódu oblasti

- 1 Stiskněte tlačítko **MENU**.
- 2 Vyberte možnost **[PŘEDNAST.] > [KÓD ZEMĚ]** a stisknutím tlačítka **[OK]** ji potvrďte.
- 3 Zadejte kód oblasti, volbu poté potvrďte stisknutím tlačítka **[OK]**.  
↳ Nastavení bude uloženo.

---

## Automatická předvolba

Tato funkce před vytáčením kontroluje a formátuje číslo odchozího hovoru. Číslo předvolby může nahradit číslo zápisu nastavené v nabídce. Jako číslo zápisu například nastavíte číslo 604 a jako předvolbu číslo 1250. Pokud vytočíte číslo jako například 6043338888, telefon je při vytáčení změněn na číslo 12503338888.

### Poznámka

- Číslo zápisu může tvořit maximálně 5 číslic. Číslo automatické předvolby může tvořit maximálně 10 číslic.

---

## Nastavení automatické předvolby

- 1 Stiskněte tlačítko **MENU**.
- 2 Vyberte možnost **[PŘEDNAST.] > [AUTO PŘEDP.]** a stisknutím tlačítka **[OK]** ji potvrďte.
- 3 Zadejte číslo zápisu a stisknutím tlačítka **[OK]** volbu potvrďte.
- 4 Zadejte číslo předvolby a stisknutím tlačítka **[OK]** volbu potvrďte.  
↳ Nastavení bude uloženo.

### Poznámka

- Chcete-li zadat pauzu, stiskněte a přidržte tlačítko **#**.

**Poznámka**

- Je-li číslo předvolby nastaveno a číslo zápisu je ponecháno prázdné, číslo předvolby je přidáno ke všem odchozím hovorům.

**Poznámka**

- Funkce není k dispozici, pokud vytáčené číslo začíná znakem \* a #.

## Výběr doby opakování

Před přijetím druhého hovoru zkontrolujte, zda je správně nastavena doba opakování. Telefon má dobu opakování obvykle předem nastavenou. Zvolte jednu ze 3 možností: [KRÁTKÝ], [STŘEDNÍ] a [DLOUHÝ]. Počet dostupných možností je v různých zemích různý. Podrobnosti získáte od poskytovatele služeb.

### Nastavení doby trvání

- 1 Stiskněte tlačítko **MENU**.
- 2 Vyberte možnost [PŘEDNAST.] > [ČAS OPAK. HOV.] a stisknutím tlačítka [OK] ji potvrďte.
- 3 Vyberte možnost a poté stiskněte tlačítko [OK].  
↳ Nastavení bude uloženo.

## První zazvonění

Jste-li přihlášení ke službě identifikace volajících, telefon může první zazvonění potlačit do doby, než se na obrazovce identifikace volajících objeví. Telefon po resetování automaticky zjistí, jste-li ke službě identifikace volajících přihlášení a začne první zazvonění potlačovat. Toto nastavení lze změnit podle potřeby. Tato funkce se týká pouze modelů s podporou prvního zazvonění.

## Zapnutí/vypnutí prvního zazvonění

- 1 Stiskněte tlačítko **MENU**.
- 2 Vyberte možnost [PŘEDNAST.] > [PRVNÍ ZV.] a stisknutím tlačítka [OK] ji potvrďte.
- 3 Vyberte možnost [ZAP.]/[VYP.] a volbu potvrďte stisknutím tlačítka [OK].  
↳ Nastavení bude uloženo.

**Poznámka**

- Chcete-li znovu nastavit první zazvonění, přejděte do nabídky resetování.

## Režim ECO

Režim **ECO** snižuje vysílaný výkon sluchátka a základní stanice.

- 1 Stiskněte tlačítko **MENU**.
- 2 Vyberte možnost [PŘEDNAST.] > [ECO] a stisknutím tlačítka [OK] ji potvrďte.
- 3 Vyberte možnost [ZAP.]/[VYP.]. Volbu poté potvrďte stisknutím tlačítka [OK].  
↳ Nastavení bude uloženo.  
↳ Zobrazí se hlášení **ECO**.

**Poznámka**

- Po aktivaci **ECO** může dojít ke snížení provozního dosahu mezi sluchátkem a základní stanicí.

# 12 Nadstandardní funkce

Telefon nabízí nadstandardní funkce, díky nimž můžete organizovat svůj čas a získávat informace i na cestách.

---

## Budík

Telefon je vybaven vestavěným budíkem. Budík nastavíte podle níže uvedených informací.

---

### Nastavení budíku

- 1 Stiskněte tlačítko **MENU**.
- 2 Vyberte možnost **[HODINY & BUDÍK]** > **[BUDÍK]** a stisknutím tlačítka **[OK]** ji potvrďte.
- 3 Vyberte možnost **[JEDENKRÁT]** nebo **[DENNĚ]**. Volbu poté potvrďte stisknutím tlačítka **[OK]**.
- 4 Nastavte čas budíku.
- 5 Stisknutím tlačítka **[OK]** volbu potvrďte.  
↳ Budík se nastaví a na obrazovce se zobrazí ikona .



#### Poznámka

- Tlačítkem  /  lze přecházet mezi možnostmi **[ODP.]**/**[DOP.]**

---

## Vypnutí budíku

---

### Když budík zvoní

- 1 Budík vypnete stisknutím kteréhokoli tlačítka.

---

### Než budík zazvoní

- 1 Stiskněte tlačítko **MENU**.
- 2 Vyberte možnost **[HODINY & BUDÍK]** > **[BUDÍK]** a stisknutím tlačítka **[OK]** ji potvrďte.
- 3 Vyberte možnost **[VYP.]** a stisknutím tlačítka **[OK]** ji potvrďte.  
↳ Nastavení bude uloženo.

---

### Nastavení melodie budíku

- 1 Stiskněte tlačítko **MENU**.
- 2 Vyberte možnost **[HODINY & BUDÍK]** > **[ZVUK BUZENÍ]** a stisknutím tlačítka **[OK]** ji potvrďte.
- 3 Vyberte novou melodii a stisknutím tlačítka **[OK]** volbu potvrďte.  
↳ Nastavení bude uloženo.



#### Poznámka

- Hlasitost budíku je nastavena na stejnou úroveň jako hlasitost vyzvánění. Je-li vyzvánění vypnuto, hlasitost budíku se nastaví na úroveň 1.



## Automatické hodiny

### Poznámka

- Tato služba závisí na síti.

### Poznámka

- Před použitím této funkce zkontrolujte, zda máte službu identifikace volajícího.

Automaticky synchronizuje datum a čas v telefonu se sítí PSTN. Chcete-li synchronizovat datum, zkontrolujte, zda je nastaven aktuální rok.

- 1 Stiskněte tlačítko **MENU**.
- 2 Vyberte možnost **[HODINY & BUDÍK]** > **[AUTOM. HODINY]** a stisknutím tlačítka **[OK]** ji potvrďte.
- 3 Vyberte možnost **[ZAP.]/[VYP.]**. Stiskněte tlačítko **[OK]**.  
↳ Nastavení bude uloženo.

## Zámek klávesnice

Klávesnici lze zamknout a zabránit tak náhodnému stisknutí tlačítek.

### Zamknutí klávesnice

- 1 V pohotovostním režimu stiskněte a přidržte tlačítko **\***.  
↳ Klávesnice se zamkne.

### Poznámka

- Pokud je klávesnice zamknuta, nelze uskutečňovat hovory. Můžete však stále přijímat hovory. Klávesnice se odemkne během hovoru, po jeho ukončení se však automaticky zamkne.

## Odemknutí klávesnice

- 1 Stiskněte a přidržte tlačítko **\***.  
↳ Klávesnice se odemkne.

## Nalezení přístroje

- 1 Stiskněte tlačítko **(••))** na základní stanici.  
↳ Zazvoní všechna sluchátka připojená k základně.
- 2 Dalším stisknutím tlačítka **(••))** na základní stanici zvonění ukončíte.  
↳ Všechna sluchátka přestanou vyzvánět. Nebo:
- 3 Zvonění ukončete stisknutím jakéhokoli tlačítka na jednom sluchátku.

# 13 Pokročilá nastavení

## Registrace sluchátek

K základní stanici lze zaregistrovat další sluchátka. Zaregistrovat lze až 5 sluchátek.

### Automatická registrace

- 1 Umístěte sluchátko do základní stanice.
  - ↳ Sluchátko zjistí základní stanici a spustí automatickou registraci.
  - ↳ Registrace bude dokončena za necelé 2 minuty. Základní stanice sluchátku automaticky přiřadí číslo sluchátka.

### Ruční registrace

Pokud se automatická registrace nezdaří, zaregistrujte sluchátko k základní stanici ručně.

- 1 Stiskněte tlačítko **MENU** na sluchátku.
- 2 Vyberte možnost **[PŘEDNAST.] > [REGISTROVAT]** a stisknutím tlačítka **[OK]** ji potvrďte.
- 3 Na základní stanici na dobu 5 sekund stiskněte a přidržte tlačítko **(••)** (pokud vlastníte model s telefonním záznamníkem, uslyšíte potvrzovací pípnutí).
- 4 Zadejte systémový kód PIN. Po stisknutí tlačítka lze provést **[ZPĚT]** opravy.

- 5 Stisknutím tlačítka **[OK]** potvrďte kód PIN.
  - ↳ Registrace bude dokončena za necelé 2 minuty. Základna sluchátku automaticky přiřadí číslo přístroje.



#### Poznámka

- Není-li kód PIN správný nebo do dané doby není nalezena žádná základna, na sluchátku se zobrazí zpráva s upozorněním. Pokud se registrace nezdaří, postup zopakujte.



#### Poznámka

- Přednastavený kód PIN je 0000. Nelze ho změnit.

## Zrušení registrace sluchátek

- 1 Pokud tutéž základní stanici sdílejí dvě sluchátka, registraci jednoho z nich lze zrušit pomocí druhého sluchátka.
- 2 Stiskněte tlačítko **MENU**.
- 3 Vyberte možnost **[PŘEDNAST.] > [NEREGISTROVAT]** a stisknutím tlačítka **[OK]** ji potvrďte.
- 4 Zadejte kód PIN. Po stisknutí tlačítka lze provést **[ZPĚT]** opravy.
- 5 Zvolte číslo sluchátka, jehož registraci chcete zrušit.
- 6 Stisknutím tlačítka **[OK]** volbu potvrďte.
  - ↳ Registrace sluchátka bude zrušena.



#### Tip

- V pohotovostním režimu se číslo sluchátka zobrazí vedle jeho názvu.

## Obnovení výchozích nastavení

Nastavení telefonu lze obnovit na původní tovární nastavení.

- 1 Stiskněte tlačítko **MENU**.
- 2 Vyberte možnost **[PŘEDNAST.] > [RESETOVAT]** a stisknutím tlačítka **[OK]** ji potvrďte.
  - ↳ Příklad zobrazí požadavek na potvrzení volby.
- 3 Stisknutím tlačítka **[OK]** volbu potvrďte.
  - ↳ Všechna nastavení budou resetována.
  - ↳ Zobrazí se úvodní obrazovka.



### Tip

- Další informace o výchozím nastavení naleznete v části Výchozí nastavení.

## Typ sítě



### Poznámka

- Tato funkce závisí na dané zemi a týká se pouze modelů s podporou typu sítě.

- 1 Stiskněte tlačítko **MENU**.
- 2 Stiskněte možnosti **[PŘEDNAST.] > [TYP SÍTĚ]** a poté tlačítko **[OK]**.
- 3 Vyberte typ sítě, poté stiskněte tlačítko **[OK]**.
  - ↳ Nastavení bude uloženo.

# 14 Telefonní záznamník

## Poznámka

- Dostupné pouze u modelu XL375.

Telefon má telefonní záznamník, který, pokud je zapnutý, zaznamenává nepřijaté hovory. Ve výchozím nastavení je záznamník nastavený na režim **[PŘÍJ.A ZÁZN.]**. Záznamník lze spustit také dálkově a změnit nastavení pomocí nabídky záznamníku ve sluchátku.

Je-li záznamník zapnutý, kontrolka LED na základní stanici se rozsvítí.

## Zapnutí nebo vypnutí záznamníku

Záznamník lze zapnout nebo vypnout prostřednictvím základní stanice nebo sluchátka.

### Prostřednictvím sluchátka

- 1 Stiskněte tlačítko **MENU**.
- 2 Vyberte možnost **[ZÁZNAMNÍK] > [PŘÍJEM ZAP/VYP]** a stisknutím tlačítka **[OK]** ji potvrďte.
- 3 Vyberte možnost **[ZAP.]/[VYP.]**. Volbu poté potvrďte stisknutím tlačítka **[OK]**.  
↳ Nastavení bude uloženo.

### Prostřednictvím základny

- 1 Stisknutím tlačítka **ON/OFF** zapnete nebo vypnete záznamník v pohotovostním režimu.

## Poznámka

- Pokud je záznamník zapnutý, přijímá příchozí hovory po určitém počtu vyzvánění na základě nastavení prodlevy vyzvánění.

## Nastavení jazyka záznamníku

### Poznámka

- Tato funkce se týká pouze modelů s podporou více jazyků.

Jazyk záznamníku je jazyk oznámení.

- 1 Stiskněte tlačítko **MENU**.
- 2 Vyberte položku **[ZÁZNAMNÍK] > [NASTAVENÍ] > [JAZYK HLASU]**.
- 3 Stisknutím tlačítka **[OK]** volbu potvrďte.
- 4 Vyberte jazyk a potvrďte jej tlačítkem **[OK]**.  
↳ Nastavení bude uloženo.

## Nastavení režimu odpovědi

Při nastavení záznamníku lze zvolit, zda mohou volající nechat vzkaz. Volbou možnosti **[PŘÍJ.A ZÁZN.]** umožníte volajícím nechávat vzkazy. Volbou možnosti **[JEN ODPOVĚĎ]** zakážete volajícím nechávat vzkazy.

- 1 Stiskněte tlačítko **MENU**.
- 2 Vyberte možnost **[ZÁZNAMNÍK] > [REŽIM PŘÍJMU]** a stisknutím tlačítka **[OK]** volbu potvrďte.
- 3 Vyberte režim záznamníku a stisknutím tlačítka **[OK]** volbu potvrďte.  
↳ Nastavení bude uloženo.

### Poznámka

- Je-li paměť plná, záznamník se automaticky přepne do režimu **[JEN ODPOVĚĎ]**.

## Oznámení

Oznámení je zpráva, kterou volající uslyší, pokud hovor přijme záznamník. Záznamník má 2 předem nahrané zprávy: pro režim **[PŘÍJ. A ZÁZN.]** a pro režim **[JEN ODPOVĚĎ]**.

### Záznam oznámení

Oznámení může být dlouhé nejvýše 3 minuty. Nově nahrané oznámení automaticky nahradí staré.

- 1 Stiskněte tlačítko **MENU**.
- 2 Vyberte možnost **[ZÁZNAMNÍK] > [OZNÁMENÍ]** a stisknutím tlačítka **[OK]** ji potvrďte.
- 3 Vyberte možnost **[PŘÍJ. A ZÁZN.]** nebo **[JEN ODPOVĚĎ]**. Volbu poté potvrďte stisknutím tlačítka **[OK]**.
- 4 Vyberte možnost **[ZÁZNAM]** a stisknutím tlačítka **[OK]** ji potvrďte.
- 5 Záznam se spustí po pípnutí.
- 6 Záznam ukončíte stisknutím tlačítka **[OK]**, nebo skončí po 3 minutách.
  - ↳ Nově zaznamenané oznámení si můžete poslechnout ve sluchátku.

#### Poznámka

- Chcete-li obnovit předem nahrané oznámení, odstraňte aktuální oznámení.

#### Poznámka

- Při záznamu oznámení zkontrolujte, zda mluvíte co nejbližší mikrofonu.

## Poslech oznámení

- 1 Stiskněte tlačítko **MENU**.
- 2 Vyberte možnost **[ZÁZNAMNÍK] > [OZNÁMENÍ]** a stisknutím tlačítka **[OK]** ji potvrďte.
- 3 Vyberte možnost **[PŘÍJ. A ZÁZN.]** nebo **[JEN ODPOVĚĎ]**. Volbu poté potvrďte stisknutím tlačítka **[OK]**.
- 4 Vyberte možnost **[PŘEHRÁT]** a stisknutím tlačítka **[OK]** ji potvrďte.
  - ↳ Aktuální oznámení si můžete poslechnout.

#### Poznámka

- Pokud přijmete příchozí hovor, oznámení již vyslechnout nelze.

## Odstranění oznámení

- 1 Stiskněte tlačítko **MENU**.
- 2 Vyberte možnost **[ZÁZNAMNÍK] > [OZNÁMENÍ]** a stisknutím tlačítka **[OK]** ji potvrďte.
- 3 Vyberte možnost **[PŘÍJ. A ZÁZN.]** nebo **[JEN ODPOVĚĎ]**. Pak výběr potvrďte stisknutím tlačítka **[OK]**.
- 4 Vyberte možnost **[SMAZAT]** a stisknutím tlačítka **[OK]** ji potvrďte.
  - ↳ Přístroj zobrazí požadavek na potvrzení volby.
- 5 Stisknutím tlačítka **[OK]** volbu potvrďte.
- 6 Dojde k obnovení předem nahraného oznámení.

#### Poznámka

- Předem nahrané oznámení nelze odstranit.

---

## Příchozí zprávy

Každá zpráva může být dlouhá nejvýše 3 minuty. Pokud máte nové zprávy, na záznamníku bliká indikátor nových zpráv a na sluchátku se zobrazí zpráva s upozorněním.

### Poznámka

- Pokud telefon zvednete, když volající zanechává zprávu, nahrávání se přeruší a můžete s volajícím hovořit přímo.

### Poznámka

- Je-li paměť plná, záznamník se automaticky přepne do režimu **[JEN ODPOVĚĎ]**. Chcete-li přijímat nové zprávy, odstraňte staré.

---

## Poslech příchozích zpráv

Příchozí zprávy lze vyslechnout v pořadí, ve kterém byly zaznamenány.

---

### Ze základny

- Spuštění/ukončení poslechu. Stiskněte tlačítko **▶■**.
- Úprava hlasitosti: Stiskněte tlačítko **+** / **-**.
- Přejít zpět:
  - Při poslechu zpráv lze stiskem tlačítka **◀** vyslechnout zprávu od začátku.
  - Stisknutím tlačítka **◀** během první sekundy aktuální zprávy lze vyslechnout předchozí zprávu.
- Přejít vpřed: Stisknutím tlačítka **▶** přejdete na další zprávu.
- Odstranění aktuální zprávy: Stiskněte tlačítko **X**.

### Poznámka

- Odstraněné zprávy nelze obnovit.

---

## Ze sluchátka

- 1 Stiskněte tlačítko **MENU**.
- 2 Vyberte možnost **[ZÁZNAMNÍK] > [PŘEHRÁT]** a stisknutím tlačítka **[OK]** ji potvrďte.
  - ↳ Spustí se přehrávání nové zprávy. Není-li na záznamníku žádná nová zpráva, spustí se přehrávání starých zpráv.
- Stisknutím tlačítka **[ZPĚT]** přehrávání zastavíte.
- Stisknutím tlačítka **[OK]** vstoupíte do nabídky možností.
- Stisknutím tlačítka **▲** / **▼** zvýšíte/snížíte hlasitost.

---

## Odstranění příchozí zprávy

---

### Ze základny

- 1 Při poslechu zprávy stiskněte tlačítko **X**.
  - ↳ Bude odstraněna aktuální zpráva.

---

### Ze sluchátka

- 1 Při poslechu zprávy vstupte stisknutím tlačítka **[OK]** do nabídky možností.
- 2 Vyberte možnost **[SMAZAT]** a stisknutím tlačítka **[OK]** ji potvrďte.
  - ↳ Bude odstraněna aktuální zpráva.

---

## Odstranění všech příchozích zpráv

---

### Ze základny

- 1 V pohotovostním režimu stiskněte a přidržte tlačítko **X**.
  - ↳ Všechny staré zprávy budou trvale odstraněny.

## Ze sluchátka

- 1 Stiskněte tlačítko **MENU** na sluchátku.
- 2 Vyberte možnost **[ZÁZNAMNÍK] > [SMAZAT VŠE]** a stisknutím tlačítka **[OK]** ji potvrďte.  
↳ Příklad zobrazí požadavek na potvrzení volby.
- 3 Stisknutím tlačítka **[OK]** volbu potvrďte.  
↳ Všechny staré zprávy budou trvale odstraněny.



### Poznámka

- Odstranit lze pouze přečtené zprávy. Odstraněné zprávy nelze obnovit.

## Sledování hovorů

Volajícího lze během nahrávání zprávy sledovat. Stisknutím tlačítka  přijmete hovor.

## Ze základny

Stisknutím tlačítka **+** / **—** upravíte hlasitost reproduktoru při sledování hovorů. Nejnižší úroveň hlasitosti sledování hovorů vypne.

## Nastavení kvality zvuku zpráv

Můžete nastavit kvalitu zvuku zpráv přijatých ze záznamníku.

- 1 Stiskněte tlačítko **MENU**.
- 2 Vyberte možnost **[ZÁZNAMNÍK] > [NASTAVENÍ] > [KVALITA ZPRÁVY]**. Volbu poté potvrďte stisknutím tlačítka **[OK]**.
- 3 Vyberte nové nastavení a stisknutím tlačítka **[OK]** volbu potvrďte.  
↳ Nastavení bude uloženo.

## Nastavení prodlevy vyzvánění

Je možné nastavit, kolikrát telefon zazvoní, než hovor přijme záznamník.

- 1 Stiskněte tlačítko **MENU**.
- 2 Vyberte možnost **[ZÁZNAMNÍK] > [NASTAVENÍ] > [ZPOŽD. ZVONĚNÍ]**. Volbu poté potvrďte stisknutím tlačítka **[OK]**.
- 3 Vyberte nové nastavení a stisknutím tlačítka **[OK]** volbu potvrďte.  
↳ Nastavení bude uloženo.



### Poznámka

- Před použitím této funkce zkontrolujte, zda je záznamník zapnutý.



### Tip

- Pokud záznamník používáte dálkově, doporučujeme prodlevu vyzvánění nastavit na režim **[ÚSPORA]**. Jde o ekonomický způsob správy zpráv. U nových zpráv záznamník přijme hovor po 3 zazvoněních; nejsou-li na záznamníku žádné zprávy, přijme hovor po 5 zazvoněních.

## Vzdálený přístup

Záznamník lze ovládat, i když nejste doma. Stačí uskutečnit hovor telefonem s tónovou volbou a zadat 4ciferný kód PIN.



### Poznámka

- Kód PIN pro vzdálený přístup je stejný jako systémový kód PIN. Přednastavený kód PIN je 0000.

---

## Změna kódu PIN

- 1 Stiskněte tlačítko **MENU**.
- 2 Vyberte možnost **[ZÁZNAMNÍK] > [NASTAVENÍ] > [VZDÁL. PŘÍST.] > [ZMĚNIT PIN]**, volbu poté potvrďte stisknutím tlačítka **[OK]**.
- 3 Zadejte starý kód PIN a potvrďte jej stisknutím tlačítka **[OK]**.
- 4 Zadejte nový kód PIN a potvrďte jej stisknutím tlačítka **[OK]**.
- 5 Zadejte znovu nový kód PIN a poté jej potvrďte stisknutím tlačítka **[OK]**.  
↳ Nastavení bude uloženo.

---

## Aktivace/Deaktivace vzdáleného přístupu

Vzdálený přístup k záznamníku lze povolit, nebo blokovat.

- 1 Stiskněte tlačítko **MENU**.
- 2 Vyberte možnost **[ZÁZNAMNÍK] > [NASTAVENÍ] > [VZDÁL. PŘÍST.]**. Volbu poté potvrďte stisknutím tlačítka **[OK]**.
- 3 Vyberte nové nastavení a stisknutím tlačítka **[OK]** volbu potvrďte.  
↳ Nastavení bude uloženo.

---

## Vzdálený přístup k záznamníku

- 1 Pomocí telefonu s tónovou volbou zavolejte číslo svého domácího telefonu.
- 2 Jakmile uslyšíte oznámení, stiskněte **#**.
- 3 Zadejte kód PIN.  
↳ Nyní máte přístup k záznamníku a můžete si poslechnout své nové zprávy.

### Poznámka

- Máte 2 možnosti pro zadání správného kódu PIN, než telefon zavěsí.

- 4 Funkci spustíte stisknutím tlačítka. Seznam dostupných funkcí naleznete v níže uvedené tabulce Příkazy pro vzdálený přístup.

### Poznámka

- Pokud není nalezena žádná zpráva a do 8 sekund nestisknete žádné tlačítko, telefon automaticky zavěsí.

---

## Příkazy pro vzdálený přístup

Tlačítko	Funkce
1	Opakování aktuální zprávy nebo poslech předchozí zprávy.
2	Poslech zpráv.
3	Přechod na další zprávu.
6	Odstranění aktuální zprávy.
7	Zapnutí záznamníku. (není dostupné při poslechu zpráv).
8	Zastavení poslechu zprávy.
9	Vypnutí záznamníku. (není dostupné při poslechu zpráv).

---



# 15 Výchozí nastavení



Poznámka

- \*Funkce závislé na dané zemi

Jazyk	V závislosti na zemi
Název přístroje	PHILIPS
Datum*	01/01/10
Formát data*	V závislosti na zemi
Čas*	V závislosti na zemi
Formát času*	V závislosti na zemi
Budík	Vypnuto
Telefonní seznam	Beze změny
Automatické zavěšení	Zapnuto
Doba opakování*	V závislosti na zemi
První zazvonění*	V závislosti na zemi
Konference	Vypnuto
Režim vytáčení*	Tón
Automatická předvolba	Prázdné
Vyzváněcí melodie přístroje*	V závislosti na zemi
Hlasitost sluchátka	Hlasitost 3
Hlasitost vyzvánění přístroje	Úroveň 3
Pípnutí tlačítka přístroje	Zapnuto
Výpis příchozích hovorů	Prázdné
Seznam pro opakované volání	Prázdné

## Záznamník

Stav záznamníku	On (Zapnuto)
Režim záznamníku	<b>[PŘÍJ. A ZÁZN.]</b>
Sledování hovoru na základní stanici	On (Zapnuto)
Paměť na oznámení	Předem nahrané oznámení
Paměť příchozích zpráv	Prázdné
Vzdálený přístup	Off (Vypnuto)
kód PIN	0000
Jazyk hlasu	V závislosti na zemi
Prodlevy vyzvánění	5 zazvonění
Hlasitost reproduktoru	Úroveň 3

# 16 Technické parametry

## Displej

- Oranžové podsvícení LCD displeje

## Obecní funkce telefonu

- Duální režim identifikace volajícího a čísla
- Konferenční hovory a hlasová pošta
- Interkom
- Maximální čas hovoru: 14 hodin

## Telefonní seznam, seznam pro opakované volání a výpis hovorů

- Telefonní seznam s 100 záznamy
- Seznam pro opakované volání s 5 záznamy
- Výpis hovorů s 20 záznamy

## Akumulátory

- CORUN: Ni-MH AAA 1,2 V 650 mAh

## Adaptér

### Základna a nabíječka

- Salom, SSW-1920EU-2, Vstup: 100–240 V 50/60 Hz 0,2 A, Výstup: 6 V 500 mA
- Salom, SSW-1920UK-2, Vstup: 100–240 V 50/60 Hz 0,2 A, Výstup: 6 V 500 mA
- ESL, IA5060G, vstup 100–240 V, 50/60 Hz, 0,2 A, výstup: 6 V, 500 mA
- ESL, PI5060G, vstup 100–240 V, 50/60 Hz, 0,2 A, výstup: 6 V, 500 mA
- ESL, PI5060B, vstup 100–240 V, 50/60 Hz, 0,2 A, výstup: 6 V, 500 mA

## Spotřeba energie

- Spotřeba energie v pohotovostním režimu: asi 0,60 W (CD370); 0,65 W (CD375)

## Hmotnost a rozměry (XL370)

- Sluchátko: 135 gramů
- 56,2 × 173,5 × 31,8 mm (V × H × Š)
- Základna: 104 gramů
- 114,9 × 88,1 × 83,1 mm (V × H × Š)
- Nabíječka: 60 gramů
- 91,1 × 81,5 × 83,1 (V × H × Š)

## Hmotnost a rozměry (XL375)

- Sluchátko: 135 gramů
- 56,2 × 173,5 × 31,8 mm (V × H × Š)
- Základna: 127,5 gramů
- 128,4 × 88,1 × 83,1 mm (V × H × Š)
- Nabíječka: 60 gramů
- 91,1 × 81,5 × 83,1 (V × H × Š)

## Rozsah teplot

- Provoz: 0 °C až 35 °C
- Skladování: -20 °C až +45 °C

## Relativní vlhkost

- Provoz: Až 95 % při 40 °C
- Skladování: Až 95 % při 40 °C

# 17 Nejčastější dotazy

Na obrazovce se nezobrazuje ukazatel síly signálu.

- Přístroj je mimo dosah. Přesuňte jej blíže ke stanici.
- Je-li na přístroji zobrazena zpráva [NEREGISTROVANÝ], zaregistrujte jej.



## Tip

- Další informace naleznete v kapitole „Registrace přístrojů“ v části Pokročilá nastavení.

**Co dělat, pokud okud se registrace dalších přístrojů k základní stanici nezdaří?**

Paměť základny je plná. Zrušte registraci nepoužívaných přístrojů a zkuste to znovu.

**Žádný vytáčený tón**

- Zkontrolujte připojení telefonu.
- Přístroj je mimo dosah. Přesuňte jej blíže ke stanici.

**Žádný dokovací tón**

- Sluchátko není správně vloženo do základní stanice nebo nabíječky.
- Dokovací tón je v nastavení vypnut.
- Nabíjecí kontakty jsou znečištěny. Nejprve odpojte napájení a vyčistěte kontakty vlhkým hadříkem.

**Co dělat, pokud nelze změnit nastavení hlasové pošty?**

Službu hlasové pošty spravuje poskytovatel služeb, nikoli samotný telefon. Chcete-li nastavení změnit, obraťte se na poskytovatele služeb.

**Přístroj v nabíječce se nenabíjí.**

- Zkontrolujte, zda jsou správně vloženy baterie.
- Zkontrolujte, zda je sluchátko správně vloženo do nabíječky. Ikona baterie se při nabíjení pohybuje.
- Baterie jsou vadné. Kupte nové u svého prodejce.

**Žádné zobrazení**

- Zkontrolujte, zda jsou baterie nabité.
- Zkontrolujte připojení napájení a telefonu.

**Špatný zvuk (praskání, ozvěna apod.)**

- Sluchátko je téměř mimo dosah. Přesuňte jej blíže ke stanici.
- Telefon je rušen nedalekými elektrickými přístroji. Přesuňte základní stanici dále od elektrických přístrojů.
- Telefon je v místě se silnými stěnami. Přesuňte základní stanici dále od silných stěn.



**Telefon nezvoní.**

Zkontrolujte, zda je zapnuto vyzvánění přístroje.

**Nezobrazuje se identifikace volajícího.**

- Služba není aktivována. Informujte se u poskytovatele služeb.
- Informace o volajícím jsou odepřeny nebo nejsou dostupné.

**Co se děje s telefonem, jestliže na displeji uvidím hlášení [ČEKÁM...]?**

Telefon získává data z paměti telefonního seznamu a výpisu hovorů. Obě informace jsou uloženy v základní stanici. Po několika sekundách sluchátko obdrží data ze základní stanice. Stisknete-li tlačítko  /  na sluchátku je zobrazena informace o výpisu volání/informaci z telefonního seznamu.

**Přístroj ztrácí spojení se základnou nebo je zvuk během hovoru rušen.**

Zkontrolujte, zda je aktivován režim **ECO**.

Vypněte ho, abyste zvětšili rozsah přístroje a využili optimální podmínky pro hovor.



## Poznámka

- Nepomohou-li výše uvedená řešení, odpojte napájení od přístroje a základní stanice. Zkuste to znovu po 1 minutě.

**ANNEX 1**

	<b>ANNEX 1</b>
English	Hereby, Philips Consumer Lifestyle, BU P&A, declares that this equipment is in compliance with the essential requirements and other relevant provisions of Directive 1999/5/EC.
Finnish	Philips Consumer Lifestyle, BU P&A vakuuttaa täten että tämä laite on direktiivin 1999/5/EY oleellisten vaatimusten ja sitä koskevien direktiivin muiden ehtojen mukainen.
Dutch	Hierbij verklaart, Philips Consumer Lifestyle, BU P&A dat het toestel in overeenstemming is met de essentiële eisen en de andere relevante bepalingen van richtlijn 1999/5/EG.
French	Par la présente, Philips Consumer Lifestyle, BU P&A, déclare que cet appareil est conforme aux exigences essentielles et aux autres dispositions pertinentes de la directive 1999/5/CE.
Swedish	Härmed intygar, Philips Consumer Lifestyle, BU P&A, att denna utrustning står i överensstämmelse med de väsentliga egenskapskrav och övriga relevanta bestämmelser som framgår av direktiv 1999/5/EG.
Danish	Undertegnede Philips Consumer Lifestyle, BU P&A erklærer herved, at følgende udstyr overholder de væsentlige krav og øvrige relevante krav i direktiv 1999/5/EF.
German	Hiermit erkläre Philips Consumer Lifestyle, BU P&A die Übereinstimmung des Produkts mit den grundlegenden Anforderungen und den anderen relevanten Festlegungen der Richtlinie 1999/5/EG.
Greek	ΜΕ ΤΗΝ ΠΑΡΟΥΣΑ η Philips Consumer Lifestyle, BU P&A ΔΗΛΩΝΕΙ ΟΤΙ ΑΥΤΟΣ Ο ΕΞΟΠΛΙΣΜΟΣ ΣΥΜΜΟΡΦΩΝΕΤΑΙ ΠΡΟΣ ΤΙΣ ΟΥΣΙΩΔΕΙΣ ΑΠΑΙΤΗΣΕΙΣ ΚΑΙ ΤΙΣ ΛΟΙΠΕΣ ΣΧΕΤΙΚΕΣ ΔΙΑΤΑΞΕΙΣ ΤΗΣ ΟΔΗΓΙΑΣ 1999/5/ΕΚ.
Italian	Con la presente Philips Consumer Lifestyle, BU P&A dichiara che questo apparecchio è conforme ai requisiti essenziali ed alle altre disposizioni pertinenti stabilite dalla direttiva 1999/5/CE.
Spanish	Por medio de la presente, Philips Consumer Lifestyle, BU P&A, declara que el equipo cumple con los requisitos esenciales y cualesquiera otras disposiciones aplicables o exigibles de la Directiva 1999/5/CE.
Portuguese	Philips Consumer Lifestyle, BU P&A, declara que este equipamento está conforme com os requisitos essenciais e outras disposições da Directiva 1999/5/CE.
	<b>Property of Philips Consumer Lifestyle</b>



# CE 0168



© 2010 Koninklijke Philips Electronics N.V.  
All rights reserved.

Printed in China

IFU\_XL370-375\_53\_CS\_V1.2  
WK10193