

## Medfølgende tilbehør

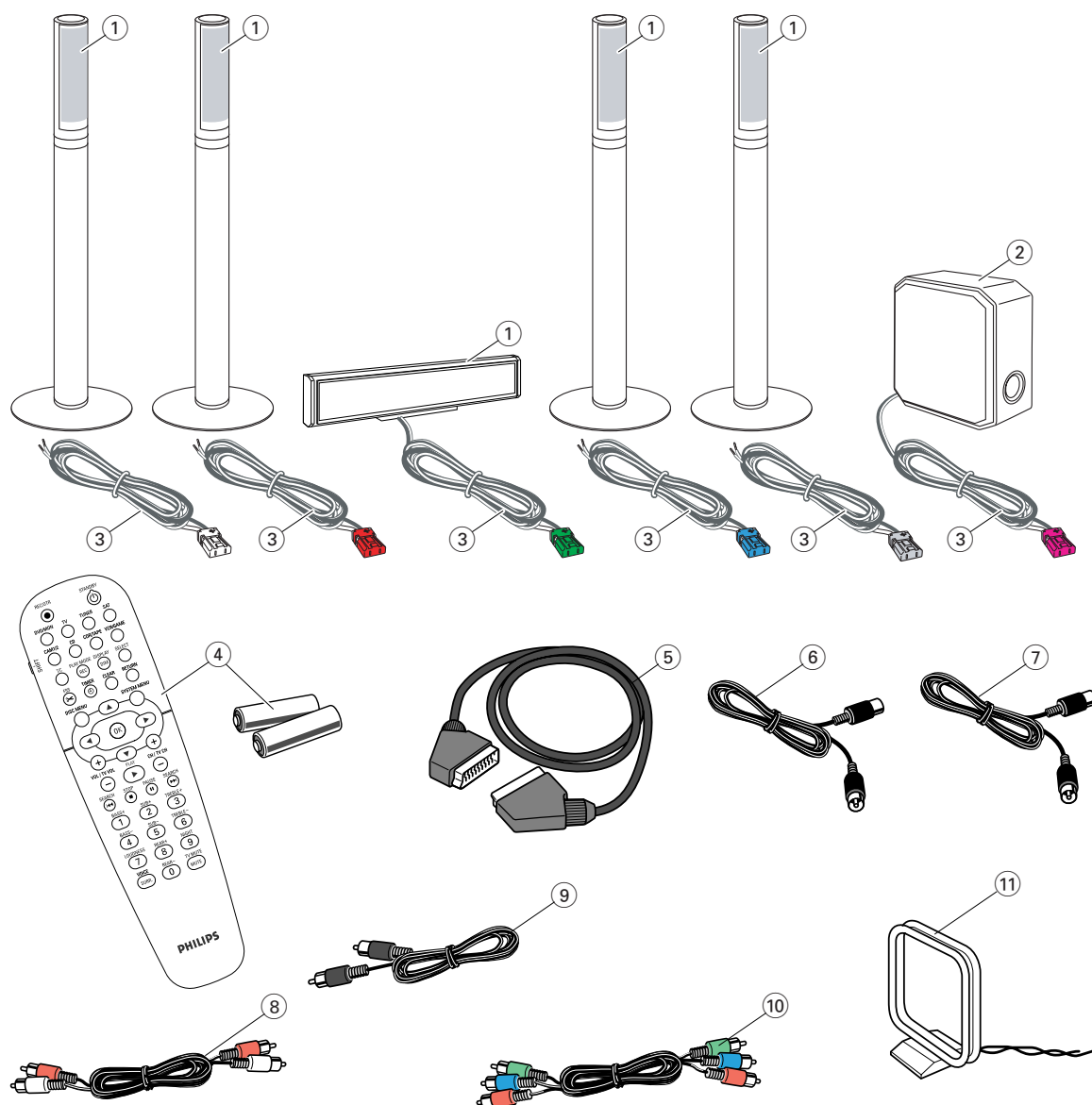

Dit DVD-optageranlæg leveres med

- ① 2 front-, 1 center- og 2 baghøjtalere (se side 2)
- ② 1 subwoofer
- ③ 6 højttalerledninger
- ④ 1 fjernbetjening med 2 AA batterier
- ⑤ 1 Scart-kabel

- ⑥ 1 TV-antennekabel
- ⑦ 1 FM-antennekabel
- ⑧ 1 cinch-audiokabel (røde og hvide stik)
- ⑨ 1 digital audiokabel (sorte stik)
- ⑩ 1 component video-kabel (røde, grønne og blå stik)
- ⑪ 1 MW rammeantenne

## Diske til optagelse



## Højttalere

1

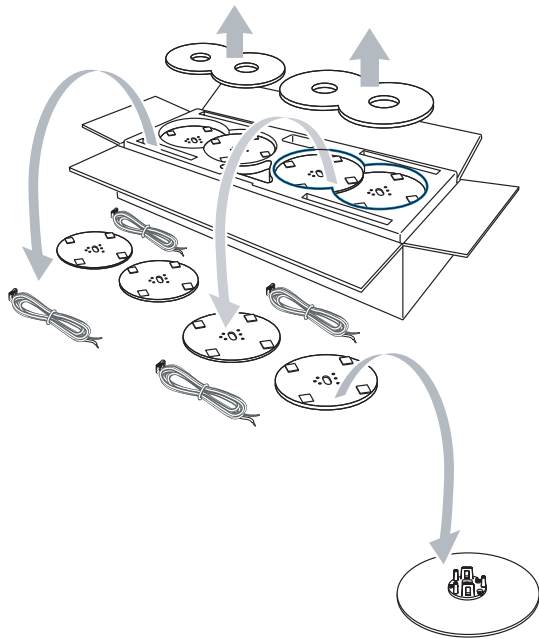

2

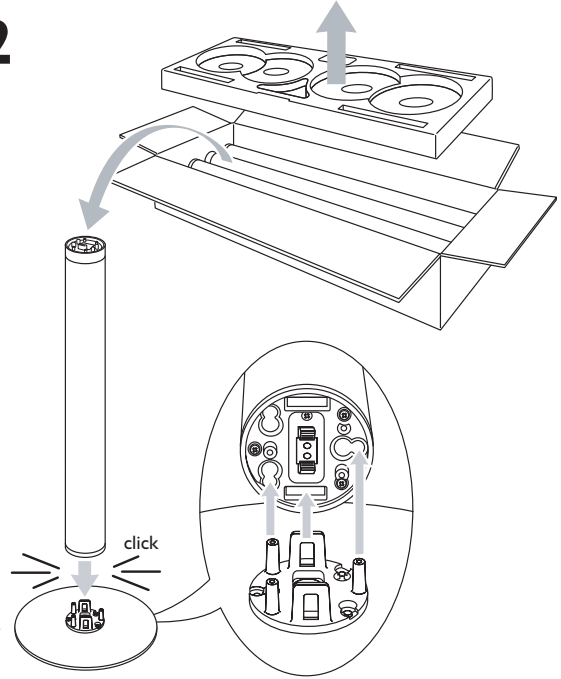

3

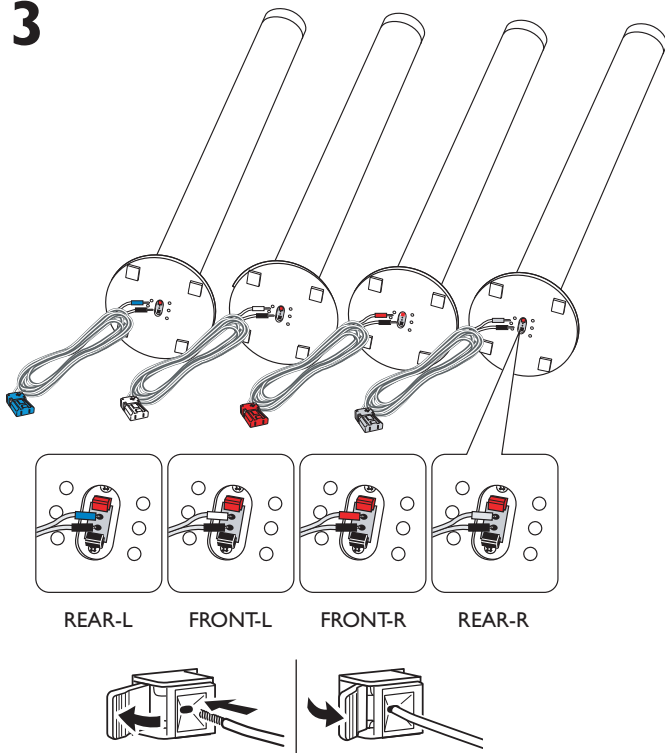

4

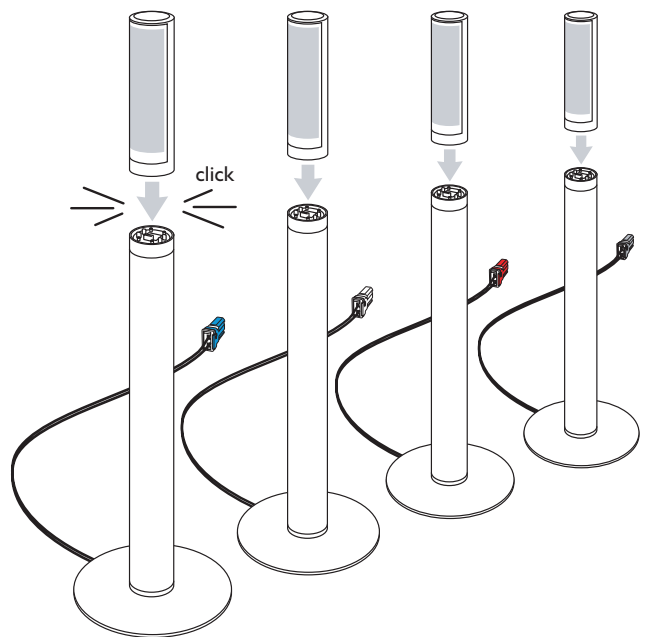

eller

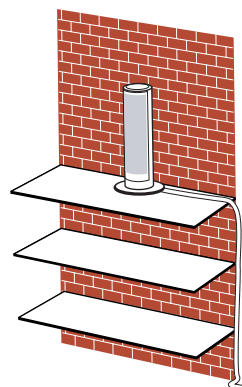
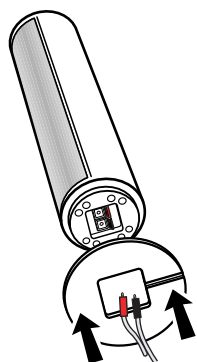

# Højtalere

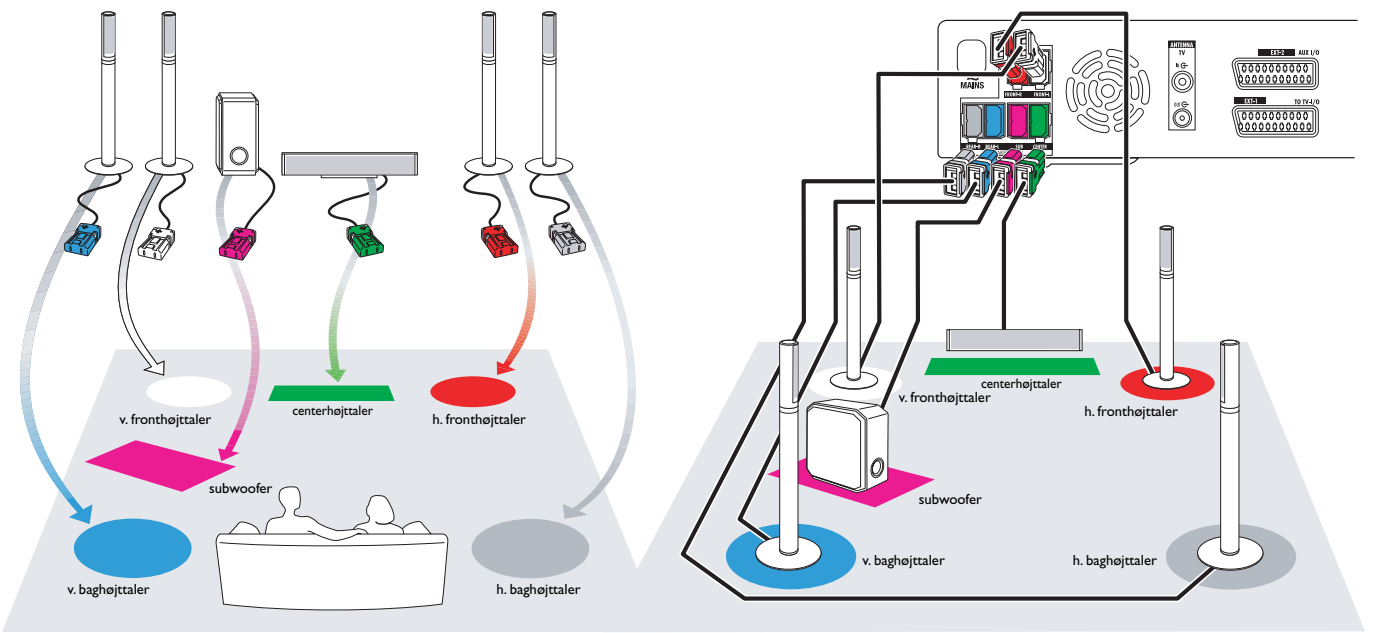

# Tilslutninger

→ Brugervejledning: se side 12-16

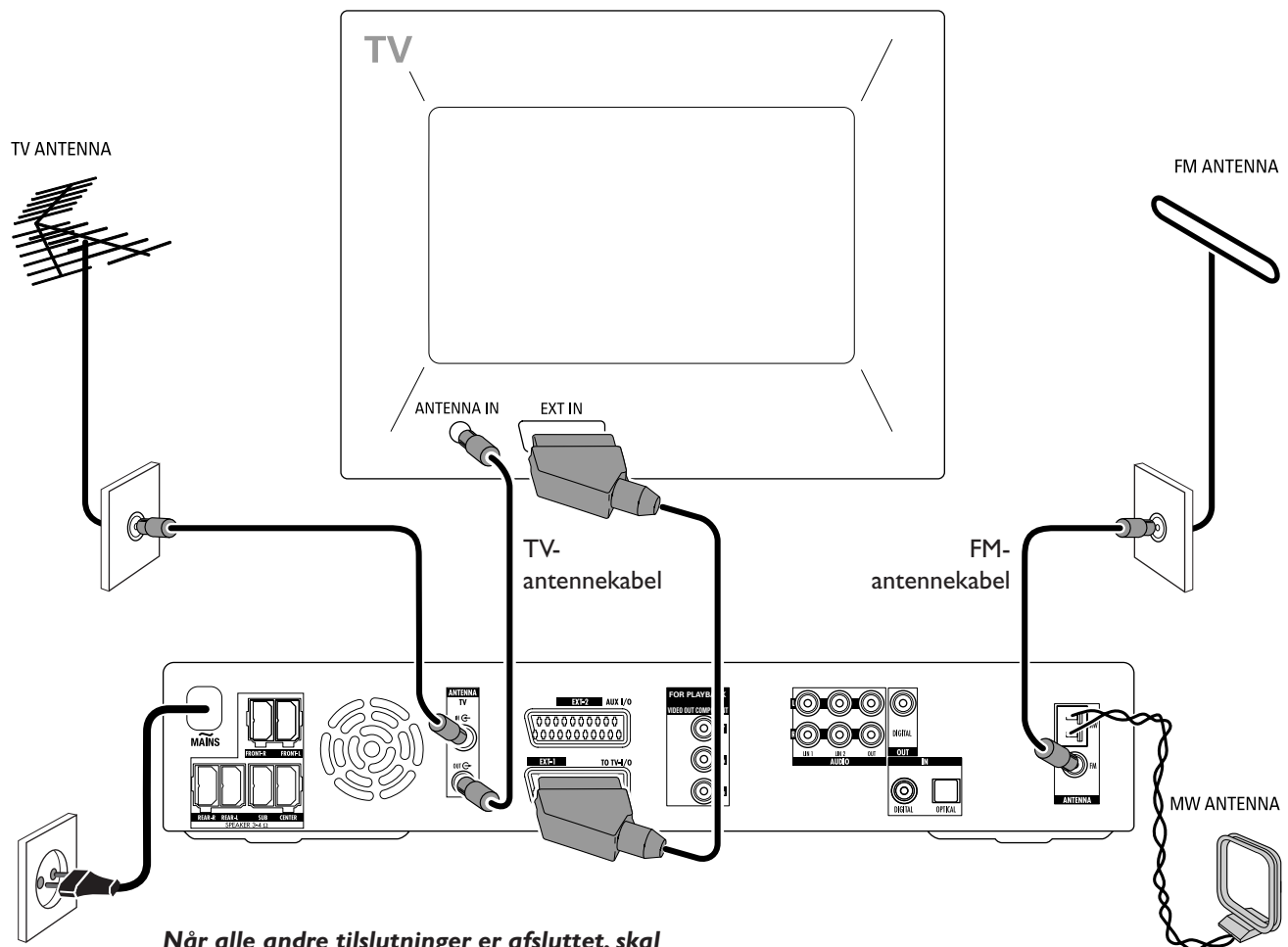

**Når alle andre tilslutninger er afsluttet, skal strømledningen sættes i stikkontakten i væggen.**

## Første installation

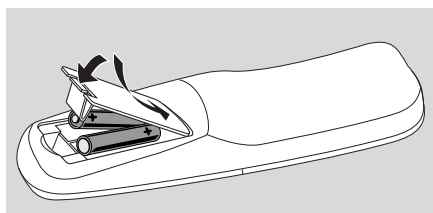

1 Læg batterierne i fjernbetjeningen.



2 Tænd for dit TV.

3 Tryk på DVD/MON for at slå DVD-optageranlægget til. IS TV ON? bliver vist i displayet på DVD-optageranlægget.



4 Tryk på ▼ eller ▲ for at vælge det sprog, som display-beskederne på TV-skærmen skal vises på. Tryk derefter på **OK**.

Hvis den forrige menu ikke vises, skal du indstille TV'et på den rigtige audio-/videokanal for DVD-optageranlægget. Disse kanaler kan hedde AUX eller AUXILIARY IN, AUDIO/VIDEO eller A/V IN, EXT1, EXT2 eller EXTERNAL IN etc. Disse kanaler er tit i nærheden af kanal 00.



5 Tryk på ▼, ▲ for at vælge det sprog som en DVD fortrinsvis skal afspilles på. Tryk derefter på **OK**.



6 Tryk på ▼, ▲ for at vælge det sprog som undertekster fortrinsvis skal vises på. Tryk derefter på **OK**.



7 Tryk på ▼, ▲ for at vælge skærmformatet. Denne indstilling virker kun i forbindelse med DVD'er, der understøtter forskellige skærmformater. Tryk derefter på **OK**.



8 Tryk på ▼, ▲ for at vælge det land, som DVD-optageranlægget bruges i. Tryk derefter på **OK**.



9 Sørg for at TV-antennen eller kabel-TV-systemet er tilsluttet til DVD-optageranlægget. Tryk derefter på **OK**.

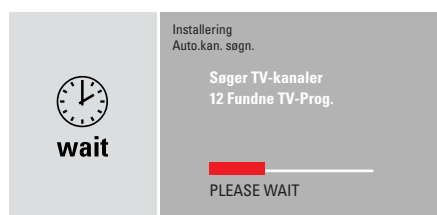

→ DVD-optageranlægget vil søge efter de TV-kanaler, der står til rådighed. Dette kan vare flere minutter.

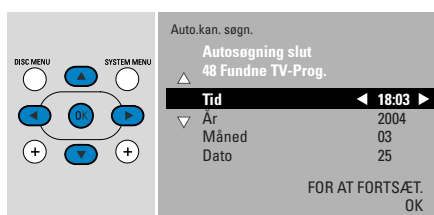

10 Kontrollér klokkeslæt og dato. Hvis det er nødvendigt, så brug ▼, ▲, ◀, ▶ til at indstille klokkeslættet/datoen korrekt. Tryk derefter på **OK**.

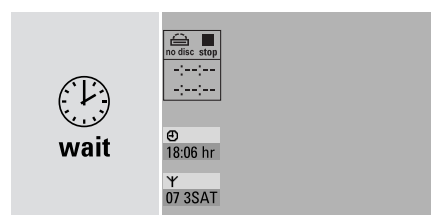

→ TV-skærmen bliver blank i omkring 1/2 minut. Derefter vises DVD-skærmen. **DVD-optageranlægget er klar til brug!**

## Afspilning af en disk

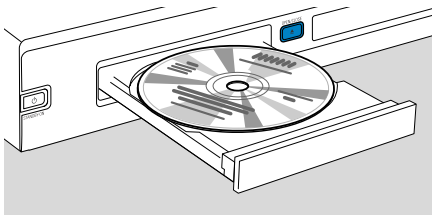

- 1 Tryk på DVD/MON og hold knappen trykket ind i 1 sekund.
- 2 Tryk på OPEN/CLOSE ▲ på apparatet for at åbne skuffen.
- 3 Læg en disk (med etiketsiden opad) i bakken.
- 4 Tryk på OPEN/CLOSE ▲ på apparatet for at lukke skuffen.

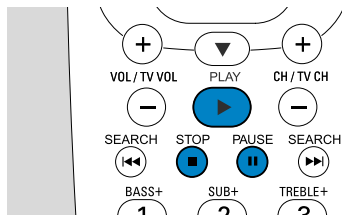

- 5 Hvis afspilningen ikke starter automatisk, skal du trykke på PLAY ► for at starte afspilningen.
  - For at afbryde afspilningen skal du trykke på PAUSE II.
  - For at fortsætte afspilningen skal du trykke på PLAY ►.
  - 6 For at afbryde afspilningen skal du trykke på STOP ■.

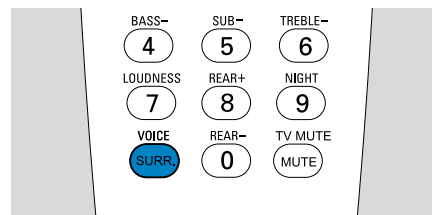

- For at vælge en af de surround-funktioner der står til rådighed, skal du trykke på SURR flere gange. Den valgte surround-funktion bliver vist på DVD-optageranlægget.

## Afspilning af en radiostation

Sørg for at FM-radioantennen er tilsluttet til DVD-optageranlægget.

Når du trykker på TUNER første gang, vil DVD-optageranlægget automatisk søge efter radiostationer. Søgningen vil vare et par minutter.

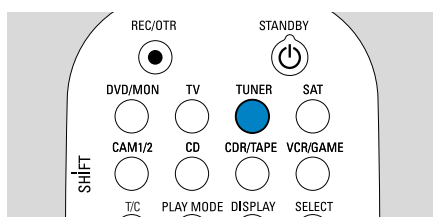

- 1 Tryk på TUNER og hold knappen trykket ind for at vælge radioen.

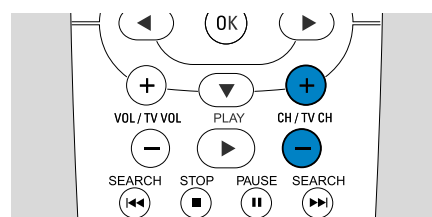

- 2 Tryk på CH+ eller CH- flere gange for at springe til en fast radiostation. Eller brug 0-9 til at indtaste nummeret på en fast radiostation. For at indtaste et fast nummer med to cifre skal du trykke på 0-9 to gange i løbet af 2 sekunder.

## Valg af en kilde

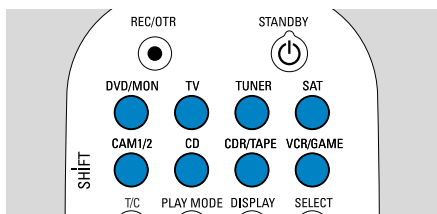

Med »kildeknapperne« vælger du, hvad du vil afspille og hvad du vil optage.

Tryk på en kildeknep og hold den trykket ind i 1 sekund for at vælge en kilde.

**DVD** vælger den disk, der er lagt i DVD-optageranlægget (DVD, DVD+RW, DVD+R, video-CD, SuperVideo-CD, audio-CD, MP3-CD). Afspilningen starter automatisk eller der bliver vist en menu/et informationsbillede på TV-skærmen.

**MON** (»Monitor«) viser de TV-kanaler der er gemt i DVD-optageranlægget. Tryk på CH+ eller CH- for at vælge den TV-kanal du vil optage.

**TV** afspiller lyden fra dit TV i DVD-anlæggets højttalere.

**SAT, CAM1/2, CD, CDR/TAPE, VCR/GAME** vælger tilsluttet udstyr (satellitmodtager; CD-afspiller eller lignende).

Brug **SAT, CAM1/2, VCR/GAME** til at vælge det videoudstyr, du vil optage fra. Hvis du fx vil optage et satellitprogram, skal du først vælge SAT og derefter trykke på REC/OTR.

## Optagelse af et TV-program



**1** Tænd for dit TV. Stil om nødvendigt TV'et på den rigtige audio-/videokanal for DVD-optageranlægget. Disse kanaler kan hedde AUX eller AUXILIARY IN, AUDIO/VIDEO eller A/V IN, EXT1, EXT2 eller EXTERNAL IN etc. Disse kanaler er tit i nærheden af kanal 00.

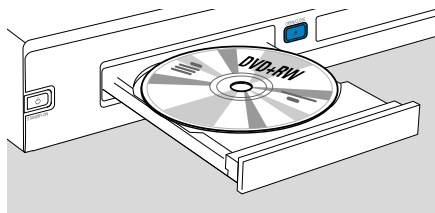

**2** Læg en DVD+RW- eller DVD+R-disk, som du vil optage på, i bakken.

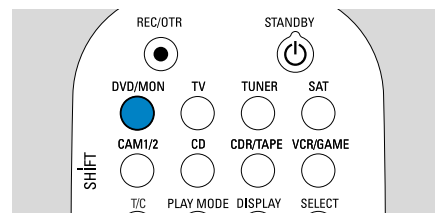

**3** Tryk på DVD/MON for at se den TV-kanal, der for øjeblikket er valgt på DVD-optageranlægget.

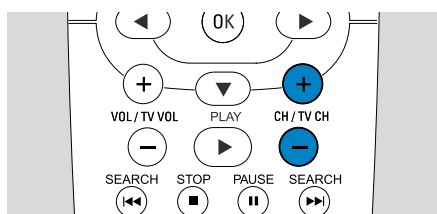

**4** Tryk på CH+ eller CH- for at vælge den TV-kanal (det programnummer) du vil optage.

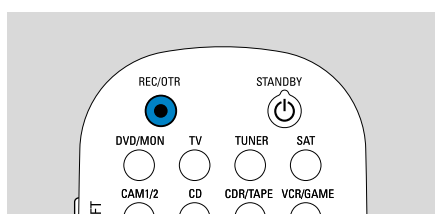

**5** Hold REC/OTR trykket ind, indtil **SAFE RECD** vises i displayet på DVD-optageranlægget.  
→ Optagelsen starter ved afslutningen af alle eksisterende optagelser.

*Bemærk vedrørende DVD+RW'er: Hvis du trykker i kort tid på REC/OTR, starter optagelsen på det sted, hvor du stoppede afspilningen. Tidligere optagelser kan blive overskrevet.*

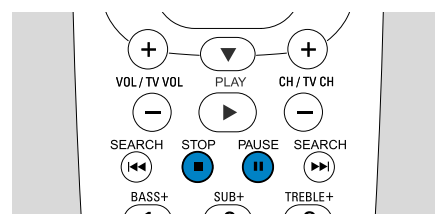

- For at afbryde optagelsen skal du trykke på PAUSE **||**.
  - For at genoptage optagelsen skal du trykke på PAUSE **||** igen.
- 6** Tryk på STOP **■** for at stoppe optagelsen.

## Valg af en optagemetode

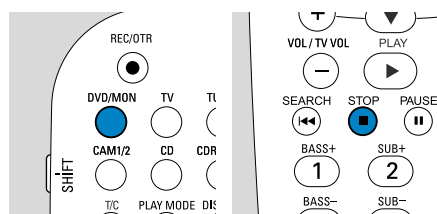

Optagemetoden bestemmer billedkvaliteten i en optagelse og hvor meget tid der maksimalt står til rådighed for en optagelse på en disk.

- 1** Tryk på DVD/MON og hold knappen trykket ind i 1 sekund.
- 2** Tryk på STOP **■** for at stoppe afspilningen eller optagelsen.

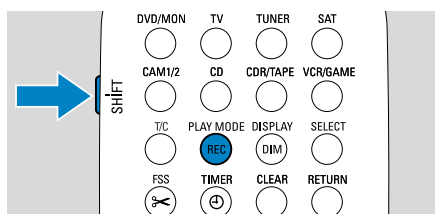

**3** Tryk på SHIFT og hold knappen trykket ind, samtidig med at du trykker på REC / PLAY MODE flere gange for at vælge optagemetoden.

metode	kvalitet	optagetid
M1	bedre end DVD	1 timer
M2	DVD	2 timer
M2x	bedre end S-VHS	2½ timer
M3	S-VHS	3 timer
M4	bedre end VHS	4 timer
M6	VHS	6 timer
M8	VHS (longplay)	8 timer

