

Register your product and get support at
www.philips.com/welcome

PET742



EN User manual 3

DA Brugervejledning 21

DE Benutzerhandbuch 39

ES Manual del usuario 59

FR Mode d'emploi 79

IT Manuale utente 99

NL Gebruiksaanwijzing 119

SV Användarhandbok 139

PHILIPS

Inhoudsopgave

1	Belangrijk	120
	Belangrijke veiligheidsinstructies	120
	Verklaring	122
2	De draagbare DVD-speler	124
	Inleiding	124
	Wat zit er in de doos?	125
	Overzicht van het apparaat	125
	Overzicht van de afstandsbediening	127
3	Aan de slag	129
	De batterij opladen	129
	Batterij in afstandsbediening plaatsen	130
	Extra apparatuur aansluiten	131
4	Uw speler gebruiken	132
	Inschakelen	132
	De schermtaal selecteren	132
	Discs afspelen	132
	Afspeelopties	133
	De helderheid van de achtergrondverlichting aanpassen	134
5	Instellingen aanpassen	135
6	Productinformatie	136
7	Problemen oplossen	137

1 Belangrijk

Belangrijke veiligheidsinstructies

- ① Lees deze instructies.
- ② Bewaar deze instructies.
- ③ Neem alle waarschuwingen in acht.
- ④ Volg alle instructies.
- ⑤ Plaats dit apparaat niet in de nabijheid van water.
- ⑥ Reinig het apparaat uitsluitend met een droge doek.
- ⑦ Dek de ventilatieopeningen niet af. Installeer dit apparaat volgens de instructies van de fabrikant.
- ⑧ Installeer dit apparaat niet in de nabijheid van warmtebronnen zoals radiatoren, warmeluchtroosters, kachels of andere apparaten (zoals versterkers) die warmte produceren.
- ⑨ Plaats het netsnoer zodanig dat niemand erop trapt en het niet wordt afgeklemd, in het bijzonder bij stekkers, stopcontacten en het punt waar het netsnoer uit het apparaat komt.
- ⑩ Gebruik uitsluitend door de fabrikant gespecificeerde toebehoren/ accessoires.
- ⑪ Uitsluitend te gebruiken met de wagen, de standaard, het statief, de beugel of het onderstel die/dat is gespecificeerd door de fabrikant of bij het apparaat wordt verkocht. Bij gebruik van een wagen dient u de combinatie wagen/apparaat voorzichtig te verplaatsen om te voorkomen dat deze omvalt. 
- ⑫ Haal bij onweer de stekker van dit apparaat uit het stopcontact. Doe dit ook wanneer het apparaat gedurende langere tijd niet wordt gebruikt.
- ⑬ Laat al het onderhoud verrichten door erkend onderhoudspersoneel. Onderhoud is vereist wanneer het apparaat, het netsnoer of de stekker is beschadigd, wanneer er vloeistof in het apparaat is gekomen of er een voorwerp op het apparaat is gevallen, wanneer het apparaat is blootgesteld aan regen of vocht, wanneer het apparaat niet goed functioneert of wanneer het is gevallen.
- ⑭ Stel het apparaat niet bloot aan vocht.

- ⑮ Plaats niets op het apparaat dat gevaar kan opleveren, zoals een glas water of een brandende kaars.
- ⑯ Dit product kan lood en kwik bevatten. Voor het weggooien van deze materialen zijn milieuvorschriften van toepassing. Raadpleeg uw plaatselijke afvalverwerker of de Electronic Industries Alliance: www.eiae.org.



Waarschuwing

- Verwijder de behuizing van dit apparaat nooit.
- Geen enkel onderdeel van dit apparaat hoeft ooit te worden gesmeerd.
- Plaats dit apparaat nooit op andere elektrische apparatuur.
- Houd dit apparaat uit de buurt van direct zonlicht, open vuur of warmte.
- Kijk nooit in de laserstraal in dit apparaat.
- Zorg ervoor dat u altijd toegang hebt tot het netsnoer, de stekker en de adapter om de stroom van dit apparaat uit te schakelen.

Gehoorbescherming

Zet het volume niet te hard.

- Als u het volume van uw hoofdtelefoon te hard zet, kan dit uw gehoor beschadigen. Dit product kan geluiden produceren met een decibelbereik dat het gehoor kan beschadigen, zelfs als u minder dan een minuut aan het geluid wordt blootgesteld. Het hogere decibelbereik is bedoeld voor mensen die al slechter horen.
- Geluid kan misleidend zijn. Na verloop van tijd raken uw oren gewend aan hogere volumes. Als u dus gedurende langere tijd luistert, kan geluid dat u normaal in de oren klinkt, eigenlijk te luid en schadelijk voor uw gehoor zijn. Om u hiertegen te beschermen, dient u het volume op een veilig niveau te zetten voordat uw oren aan het geluid gewend raken en het vervolgens niet hoger te zetten.

Een veilig geluidsniveau instellen:

- Zet de volumeregeling op een lage stand.
- Verhoog langzaam het volume totdat het aangenaam en duidelijk klinkt, zonder storingen.

Gedurende langere tijd luisteren:

- Langdurige blootstelling aan geluid, zelfs op normale, 'veilige' niveaus, kan gehoorbeschadiging veroorzaken.
- Gebruik uw apparatuur met zorg en neem een pauze op zijn tijd.

Volg de volgende richtlijnen bij het gebruik van uw hoofdtelefoon.

- Luister op redelijke volumes gedurende redelijke perioden.
- Zet het volume niet hoger wanneer uw oren aan het geluid gewend raken.
- Zet het volume niet zo hoog dat u uw omgeving niet meer hoort.
- Wees voorzichtig en gebruik de hoofdtelefoon niet in mogelijk gevaarlijke situaties. Gebruik geen hoofdtelefoon tijdens het besturen van een motorvoertuig, fiets, skateboard enz. Dit levert mogelijk gevaren op in het verkeer en is in veel gebieden niet toegestaan.

Verklaring

Eventuele wijzigingen of modificaties aan het apparaat die niet uitdrukkelijk zijn goedgekeurd door Philips Consumer Lifestyle kunnen tot gevolg hebben dat gebruikers het recht verliezen het apparaat te gebruiken.

Dit product voldoet aan de vereisten met betrekking tot radiostoring van de Europese Unie.



Dit product voldoet aan de vereisten van de volgende richtlijnen en bepalingen: 2004/108/EG + 2006/95/EG

Met het oog op het milieu

Er is geen overbodig verpakkingsmateriaal gebruikt. We hebben ervoor gezorgd dat de verpakking gemakkelijk kan worden gescheiden in drie materialen: karton (de doos), polystyreen (buffer) en polyethyleen (zakken en afdekking).

Het systeem bestaat uit materialen die kunnen worden gerecycled en opnieuw kunnen worden gebruikt wanneer het wordt gedemonteerd door een gespecialiseerd bedrijf. Houd u aan de plaatselijke regelgeving inzake het weggooien van verpakkingsmateriaal, lege batterijen en oude apparatuur.

Recycling

Uw product is ontworpen en gemaakt uit materialen en onderdelen van hoge kwaliteit, die kunnen worden gerecycled.

Wanneer een product is voorzien van een symbool van een afvalcontainer met een kruis erdoorheen, valt het product onder de Europese richtlijn 2002/96/EG:

Gooi het product nooit weg met ander huishoudelijk afval. Informeer u over de lokale regels inzake gescheiden



afvalophaling van elektrische en elektronische toestellen. Een goede afvalverwerking van uw oude product draagt bij tot het voorkomen van mogelijke schade voor het milieu en de volksgezondheid.

Uw product bevat batterijen die onder de EU-richtlijn 2006/66/EG vallen. De batterijen mogen niet bij het gewone huishoudelijke afval worden gegooid.

Als u een afvalcontainer op wieltjes met een kruis erdoor met het chemische symbool 'Pb' ziet, betekent dit dat de batterijen voldoen aan de vereiste die is gesteld in de richtlijn voor lood:



Pb

Win inlichtingen in over de lokale wetgeving omtrent de

gescheiden inzameling van batterijen. Door u op de juiste wijze

van de batterijen te ontdoen, voorkomt u negatieve gevolgen voor het milieu en de volksgezondheid.

Breng uw product altijd naar een deskundige om de ingebouwde batterij te laten verwijderen.

U mag geen kopieën maken van tegen

kopiëren beveiligd materiaal, inclusief

computerprogramma's, bestanden, uitzendingen

en geluidsopnamen. Als u dit doet, overtreedt u het auteursrecht en

pleegt u zodoende een misdrijf. Dit apparaat mag niet voor dergelijke doeleinden worden gebruikt.

Voor het opnemen en afspelen van materiaal kan toestemming nodig zijn.

Raadpleeg de Copyright Act van 1956 en de Performer's Protection Acts van 1958 tot en met 1972.



Be responsible
Respect copyrights

"DivX, DivX" Certified en de bijbehorende logo's zijn handelsmerken van DivX, Inc. en worden onder licentie gebruikt.



Dit apparaat beschikt over dit label:







2 De draagbare DVD-speler

Gefeliciteerd met uw aankoop en welkom bij Philips! Als u volledig wilt profiteren van de ondersteuning die Philips biedt, kunt u uw product registreren op www.philips.com/welcome.

Inleiding

Op deze draagbare DVD-speler kunt u DVD's afspelen die voldoen aan de universele normen voor DVD-video. Zo kunt u genieten van speelfilms die de kwaliteit van een bioscoopfilm evenaren en stereogeluid of meerkanaals geluid (afhankelijk van de disc en de afspeelinstellingen).

Ook kunt u soundtracks, ondertitelingstalen en verschillende camerahoeken (afhankelijk van de disc) selecteren. Daarnaast kunt u discs die niet geschikt zijn voor kinderen vergrendelen, zodat deze niet kunnen worden afgespeeld. De volgende discs kunnen op uw DVD-speler worden afgespeeld (waaronder CD-R, CD-RW, DVD±R en DVD±RW):

	DVD-video
	Video-CD
	Audio-CD
	MP3-CD
	DivX
	Discs met JPEG-bestanden

Wat zit er in de doos?

Controleer de inhoud van het pakket:

- Draagbare DVD-speler
- Afstandsbediening
- Netspanningsadapter, DSA-9W-09 F (DVE) of AY4132 (Philips)
- Autoadapter
- AV-kabel
- Hoofdsteunbevestiging voor in de auto
- Gebruikershandleiding
- Snelstartgids

Overzicht van het apparaat

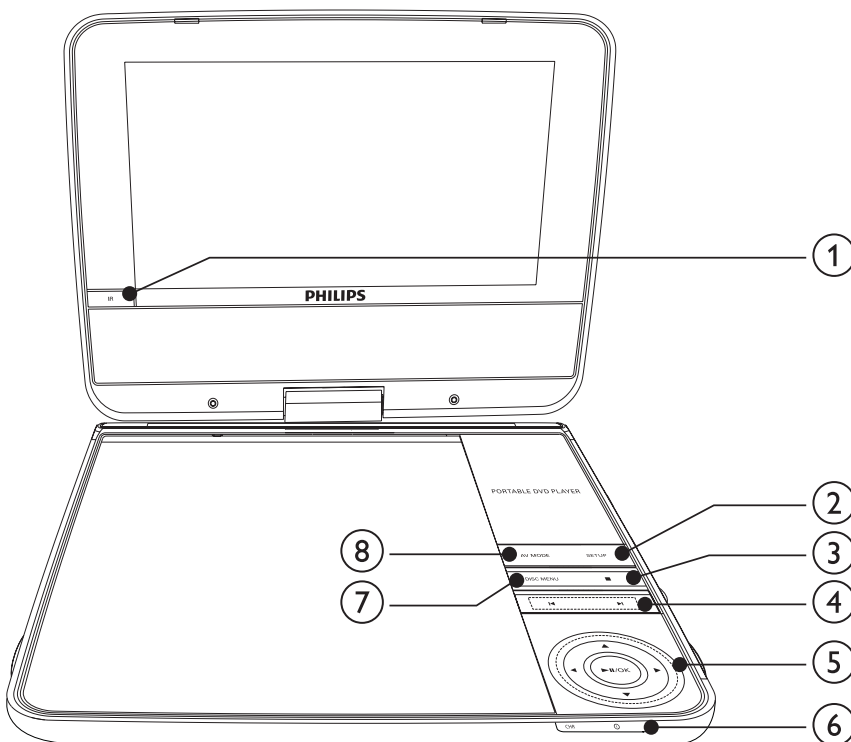

- ① **IR**
- Sensor voor de afstandsbediening.
- ② **SETUP**
- Hiermee opent of sluit u het instellingenmenu.
- ③ **■**
- Hiermee stopt u het afspelen.
- ④ **⏮/⏭**
- Hiermee gaat u naar de vorige of volgende titel of track of het vorige of volgende hoofdstuk.

⑤ ▲, ▼, ◀, ▶

- Hiermee navigeert u door de menu's.

◀, ▶

- Hiermee kunt u met verschillende snelheden vooruit en achteruit zoeken.

▶ ||/OK

- Bevestigt een invoer of een keuze.
- Hiermee start, pauzeert en hervat u het afspelen van de disc.

⑥ CHR/⓪

- Laadindicator/Voedingsindicator.

⑦ DISC MENU

- Bij DVD's opent of sluit u hiermee het discmenu.
- Bij VCD schakelt u hiermee de PBC-modus (Playback Control) in of uit.
- Bij VCD's versie 2.0 of SVCD's keert u met deze knop terug naar het menu als PBC is ingeschakeld.

⑧ AV MODE

- Hiermee schakelt u het display van het voorpaneel uit wanneer de speler op een TV is aangesloten.

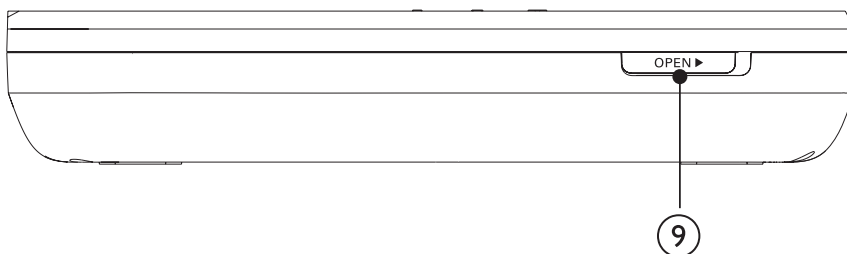

⑨ OPEN▶

- Hiermee opent u het discstation.

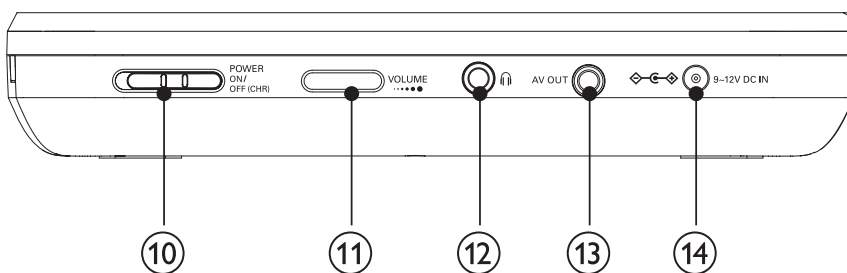

⑩ POWER ON/OFF

- Hiermee schakelt u de DVD-speler in of uit.

- ⑪ **VOLUME**
 - Regelt het volume.
- ⑫ 
 - Hoofdtelefoonaansluiting.
- ⑬ **AV OUT**
 - Audio/video-uitgang.
- ⑭ **DC IN**
 - Aansluiting netvoeding.

Overzicht van de afstandsbediening

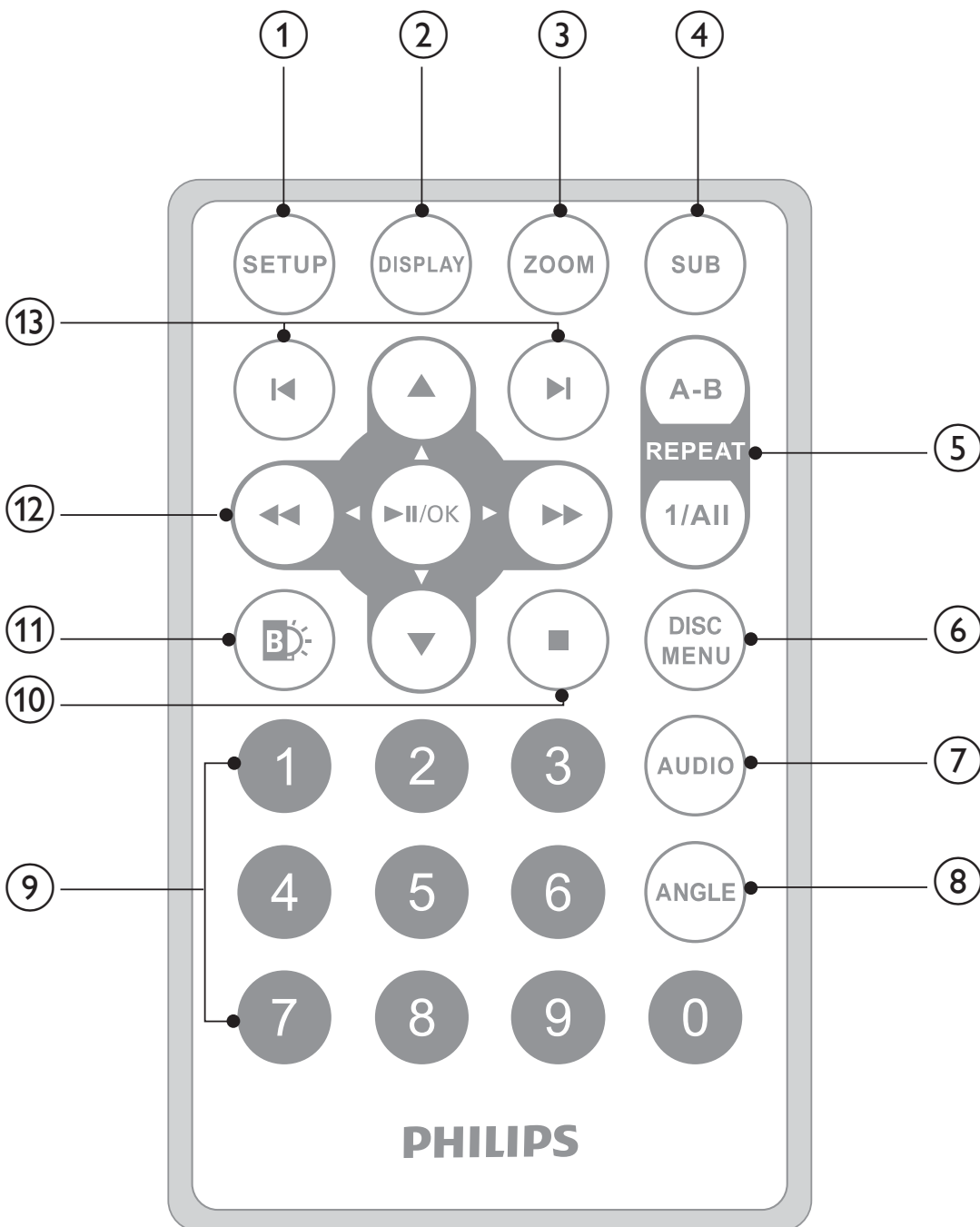

- ① **SETUP**
 - Hiermee opent of sluit u het instellingenmenu.
- ② **DISPLAY**
 - Hiermee geeft u afspeelinformatie weer.
- ③ **ZOOM**
 - Hiermee zoomt u in of uit op het beeld.
- ④ **SUB**
 - Hiermee selecteert u de ondertitelingstaal van de DVD.
- ⑤ **A-B REPEAT**
 - Hiermee markeert u een bepaald gedeelte voor herhaald afspelen.

REPEAT 1/ALL

 - Hiermee herhaalt u een hoofdstuk/track/titel.
- ⑥ **DISC MENU**
 - Bij DVD's opent of sluit u hiermee het discmenu.
 - Bij VCD schakelt u hiermee de PBC-modus (Playback Control) in of uit.
 - Bij VCD's versie 2.0 of SVCD's keert u met deze knop terug naar het menu als PBC is ingeschakeld.
- ⑦ **AUDIO**
 - Bij DVD's selecteert u hiermee een gesproken taal.
 - Bij VCD's selecteert u hiermee een audiomodus.
- ⑧ **ANGLE**
 - Hiermee selecteert u een andere camerahoek van een DVD.
- ⑨ **0 - 9**
 - Hiermee voert u getallen in.
- ⑩ **■**
 - Hiermee stopt u het afspelen.
- ⑪ **☼**
 - Hiermee past u de helderheid van de achtergrondverlichting aan.
- ⑫ **▶, ▼, ◀◀, ▶▶**
 - Hiermee navigeert u door de menu's.

◀◀, ▶▶

 - Hiermee kunt u met verschillende snelheden vooruit en achteruit zoeken.

▶ **II/OK**

- Bevestigt een invoer of een keuze.
- Hiermee start, pauzeert en hervat u het afspelen van de disc.

⑬ ◀▶

- Hiermee gaat u naar de vorige of volgende titel of track of het vorige of volgende hoofdstuk.

3 Aan de slag



Let op

- Gebruik de knoppen alleen zoals vermeld in deze gebruikershandleiding.
- Houd altijd de volgorde van de instructies in dit hoofdstuk aan.

Als u contact opneemt met Philips, wordt u gevraagd om het model- en serienummer van dit apparaat. Het model- en serienummer bevinden zich op de achterkant van het apparaat. Noteer hier de nummers:

Modelnummer _____

Serienummer _____

De batterij opladen



Let op

- Het product kan beschadigd raken! Controleer of het netspanningsvoltage overeenkomt met het voltage dat staat vermeld op de onderzijde van de speler.
- Gebruik de meegeleverde netspanningsadapter om de batterij op te laden.



Opmerking

- Het typeplaatje bevindt zich aan de onderkant van de speler.
- U kunt de speler alleen opladen wanneer deze is uitgeschakeld.

- 1 Schuif de **POWER ON/OFF**-knop in de **OFF**-positie.
- 2 Sluit de meegeleverde netspanningsadapter aan op de speler en het stopcontact.

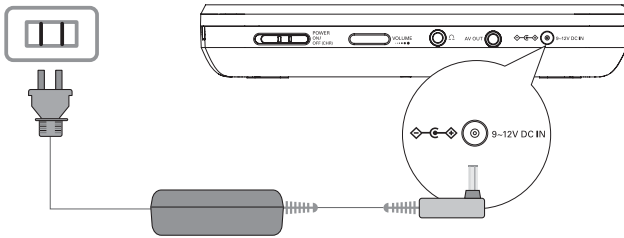

- ↳ De oplaadindicator gaat branden. Het duurt minder dan 7 uur om de batterij volledig op te laden.
- ↳ Wanneer de batterij volledig is opgeladen, gaat de oplaadindicator uit.



Tip

- Wanneer de batterij volledig is opgeladen, kan de speler in de **[Dim]**-modus meer dan 5,5 uur en in de **[Normal]**-modus meer dan 4 uur continu afspelen.

Batterij in afstandsbediening plaatsen



Let op

- Ontploffingsgevaar! Batterijen uit de buurt houden van hitte, zonlicht of vuur. Batterijen nooit in vuur werpen.
- Risico van verminderde levensduur! Nooit verschillende merken of soorten batterijen door elkaar gebruiken.
- Het product kan beschadigd raken! Batterijen verwijderen wanneer het apparaat gedurende langere tijd niet wordt gebruikt.
- Er is mogelijk een speciale behandeling van toepassing op perchloraathoudend materiaal. Zie www.dtsc.ca.gov/hazardouswaste/perchlorate.

Voor het eerste gebruik:

- 1 Verwijder het beschermklepje om de batterij van de afstandsbediening te activeren.

De batterij van de afstandsbediening vervangen:

- 1 Open het klepje van het batterijcompartiment.
- 2 Plaats 1 CR2025-batterijen met de juiste polariteit (+/-) zoals aangegeven.
- 3 Sluit het klepje van het batterijcompartiment.

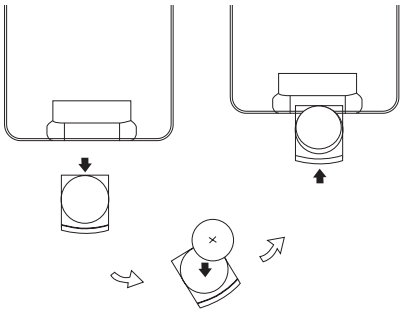

Extra apparatuur aansluiten



Let op

- Schakel de speler uit voordat u extra apparatuur installeert.

U kunt de speler aansluiten op een TV of op een versterker om DVD's te kijken of een karaokevoorstelling te geven.

Sluit de AV-kabels (de AV-kabel die op de TV wordt aangesloten is niet meegeleverd) aan op de aansluiting met dezelfde kleur: de gele kabel hoort bij de gele aansluiting en de rode/witte kabel hoort bij de rode/witte aansluitingen.

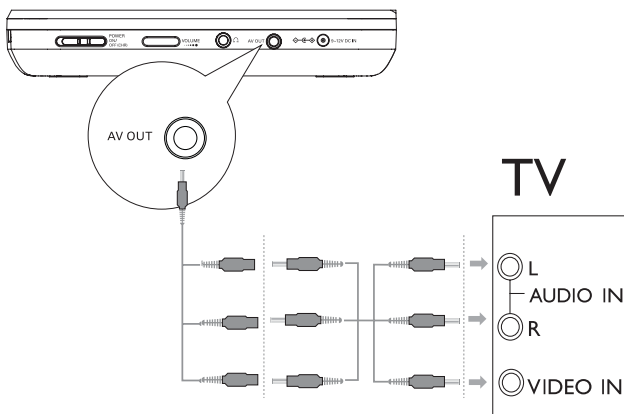

Tip

- Druk op **AV MODE** op de speler om het display van het voorpaneel uit te schakelen om energie te besparen.

4 Uw speler gebruiken

Inschakelen

Schuif de **POWER ON/OFF**-knop in de **ON**-positie.

↳ De ①-indicator gaat branden.

De schermtaal selecteren

U kunt een andere taal voor de tekst op het scherm kiezen.

1 Druk op **SETUP**.

↳ Het instellingenmenu wordt weergegeven.



2 Ga naar [-- **General Setup Page** --] > [**OSD Language**].

3 Druk op ►► om een optie te selecteren.

4 Druk op ►||/OK om te bevestigen.

5 Druk op **SETUP** om af te sluiten.

Discs afspelen

1 Verschuif **OPEN**► op de speler.

2 Plaats de disc met het etiket naar boven.

3 Duw de klep naar beneden om het discstation te sluiten.

↳ Het afspelen wordt automatisch gestart. Druk als dat niet het geval is op ►||/OK.

- Als er een menu verschijnt, selecteert u een item en drukt u vervolgens op ►||/OK om te beginnen met afspelen.
- Druk op ►||/OK om het afspelen te onderbreken. Druk nogmaals op deze knop om het afspelen te hervatten.
- Druk tweemaal op ■ om het afspelen te stoppen.

- Druk op ◀ of ▶ om het vorige/volgende item te selecteren.
- Druk een of meerdere keren op ◀◀/▶▶ om te zoeken in een video-/audiobestand.

Afspeelopties

Gesproken taal selecteren

Voor DVD's die twee of meer gesproken talen bevatten.

- Druk tijdens het afspelen herhaaldelijk op **AUDIO** tot de taal is geselecteerd.

Ondertitelingstaal selecteren

Voor DVD's die twee of meer ondertitelingstalen bevatten.

- Druk tijdens het afspelen herhaaldelijk op **SUB** tot de taal is geselecteerd.

Herhalen

- Druk tijdens het afspelen herhaaldelijk op **REPEAT 1/ALL** om de verschillende herhalingsmodi te selecteren.



Tip

- Bij VCD's, indien PBC is ingeschakeld, is het niet mogelijk items te herhalen.

Een gedeelte herhalen

U kunt een bepaald gedeelte van audio/video binnen een titel/hoofdstuk/track herhalen (A-B herhalen).

- 1 Druk tijdens het afspelen bij het gekozen beginpunt op **A-B REPEAT**.
↳ [↺ A] wordt weergegeven.
- 2 Druk op het gekozen eindpunt opnieuw op **A-B REPEAT**.
↳ [↺ AB] wordt weergegeven.
↳ Het geselecteerde gedeelte wordt herhaaldelijk afgespeeld.
- 3 Druk op **A-B REPEAT** om te annuleren.

Zoomen

U kunt bij DVD's, VCD's en JPEG-CD's in- en uitzoomen op videobeelden of foto's.

- 1 Druk herhaaldelijk op **ZOOM** om het beeld in en uit te zoomen.
- 2 Wanneer het videobeeld of de foto is vergroot, drukt u op ▲, ▼, ►►, ◀◀ om door het vergrote beeld te schuiven.

Audiomodus selecteren

Als u VCD's afspeelt, kunt u een audiomodus selecteren.

- Druk herhaaldelijk op **AUDIO** om een audiokanaal te kiezen: [**Mono Left**], [**Mono Right**] of [**Stereo**].

Foto's draaien

Alleen voor JPEG-CD's. Terwijl de JPEG wordt weergegeven:

- Druk op ◀◀ om de foto linksom te draaien.
- Druk op ►► om de foto rechtsom te draaien.
- Druk op ▲ om naar boven/beneden te draaien.
- Druk op ▼ om naar links/rechts te draaien.

De helderheid van de achtergrondverlichting aanpassen



Opmerking

- U kunt de helderheid van de achtergrondverlichting aanpassen aan de lichtomstandigheden.

Druk tijdens het afspelen herhaaldelijk op **B** om een optie te selecteren.

- [**Bright**]
- [**Normal**]
- [**Dim**]



Tip

- Selecteer [**Dim**] voor de langste speeltijd.
- Selecteer [**Bright**] voor de beste weergave.

5 Instellingen aanpassen

Om nog meer plezier te hebben van de speler kunt u in het menu **SETUP** de instellingen nauwkeurig op uw wensen afstemmen.

- 1 Druk op **SETUP**.
↳ Het instellingenmenu wordt weergegeven.
- 2 Druk op **▲▼** om een optie te selecteren en druk ter bevestiging op **▶II/OK**.

[-- General Setup Page --]	
[OSD Language]	Hiermee selecteert u de schermtaal.
[Screen Saver]	Hiermee activeert/deactiveert u de schermbeveiliging.
[Resume]	Hiermee selecteert u of het afspelen wordt hervat op het punt waar u voor het laatst bent gestopt.
[Angle Mark]	Hiermee selecteert u weergaveopties voor hoekmarkering.
[-- Display Setup Page --]	
[Brightness]	Hiermee past u de helderheid van het scherm aan.
[Contrast]	Hiermee past u het contrast van het scherm aan.
[Screen Display]	Hiermee selecteert u de weergaveverhouding.
[-- Battery Life Setup Page --]	
[LCD Backlight]	Hiermee past u het standaardhelderheidsniveau van de achtergrondverlichting aan.
[-- Preference Page --]	
[Audio]	Hiermee selecteert u de gesproken taal.
[DVD Subtitle]	Hiermee kunt u de taal van de ondertiteling van een DVD selecteren.
[DivX Subtitle]	Hiermee selecteert u de DivX-ondertitelingstaal.
[Disc Menu]	Hiermee selecteert u de taal van het discmenu.
[Parental]	Hiermee stelt u het kinderslot in.
[Password]	Hiermee wijzigt u het wachtwoord (standaard 3308).
[DivX VOD]	Hiermee vraagt u de DivX-registratiecode op.
[Default]	Hiermee herstelt u de oorspronkelijke instellingen.

- 3 Druk op ◀◀ om naar het vorige menuniveau terug te gaan.
- 4 Druk op **SETUP** om af te sluiten.

6 Productinformatie

Opmerking

- Productinformatie kan zonder voorafgaande kennisgeving worden gewijzigd.

Afmetingen	200 x 160 x 41 mm
Gewicht	0,8 kg
Voeding	Invoer: 100 - 240 V, 50/60 Hz, 0,3 A Uitvoer: DC 9 V, 1 A
Stroomverbruik	9 W
Gebruikstemperatuur	0 - 45 °C
Golflengte laser	650 nm
Videosysteem	NTSC en PAL
Frequentierespons	20 Hz - 20 KHz ± 1 dB
Signaal-ruisverhouding	≥ 80 dB
Vervorming + ruis audio	≤ -80 (1 KHz)
Kanaalscheiding	≥ 80 dB
Dynamisch bereik	≥ 80 dB
Audio uit (analoge audio)	Uitgangsniveau: 2 V ± 10 %
Belastingsimpedantie	10 KΩ
Video-uitgang	Uitgangsniveau: 1 V _{p-p} ± 20 %
Belastingsimpedantie	75 Ω

7 Problemen oplossen



Waarschuwing

- Risico van een elektrische schok. Verwijder de behuizing van de speler nooit.

Probeer het apparaat nooit zelf te repareren. Hierdoor wordt de garantie ongeldig.

Als u problemen ondervindt bij het gebruik van de speler, controleer dan het volgende voordat u om service vraagt. Als het probleem niet is opgelost, registreer dan uw speler voor ondersteuning op www.philips.com/welcome.

Geen stroom

- Zorg ervoor dat beide stekkers van het netsnoer goed zijn aangesloten.
- Zorg ervoor dat er stroom op het stopcontact staat.
- Controleer of de ingebouwde batterij leeg is.

Geen geluid

- Zorg ervoor dat de AV-kabel goed is aangesloten.

De disc kan niet worden afgespeeld

- Controleer of de disc met het etiket naar boven is geplaatst.
- Reinig de disc. Wrijf met een schone, zachte, pluisvrije doek van binnen naar buiten.
- Probeer een andere disc om te controleren of de huidige disc is beschadigd.

Vervormd beeld

- Reinig de disc. Wrijf met een schone, zachte, pluisvrije doek van binnen naar buiten.
- Zorg ervoor dat het video-uitvoerformaat van de disc compatibel is met de TV.
- Pas het video-uitvoerformaat aan uw TV of programma aan.
- Voor het maken van uw LCD-scherm werd zeer geavanceerde technologie toegepast. Er kunnen echter zwarte stipjes en/of heldere stipjes (rood, blauw, groen) continu zichtbaar zijn op het LCD-scherm. Dit is een logisch gevolg van het productieproces en is niet te wijten aan een storing.

Het apparaat reageert niet op de afstandsbediening

- Zorg ervoor dat zich geen obstakels tussen de afstandsbediening en de speler bevinden.
- Richt de afstandsbediening van dichtbij direct op de speler.
- Vervang de batterijen van de afstandsbediening.
- De functie is niet beschikbaar voor deze disc. Raadpleeg de instructies van de disc.

De speler voelt warm aan

- Wanneer de speler gedurende langere tijd in gebruik is, wordt de buitenkant warm. Dit is normaal.

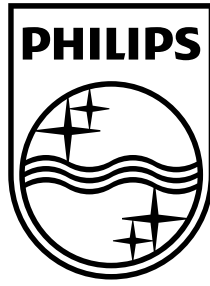

© 2009 Koninklijke Philips Electronics N.V.
All rights reserved.

