



Guide de mise en route

CD170/CD175

PHILIPS

Contenu de l'emballage



Combiné*



Base (CD175)

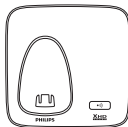

Base (CD170)



Chargeur*



Adaptateur secteur*

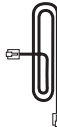

Cordon**



Mode d'emploi
Guide de mise en route
Garantie

Remarque

- * Dans les coffrets contenant plusieurs combinés, vous trouverez des combinés supplémentaires ainsi que des chargeurs et des adaptateurs secteur.
- ** Dans certains pays, vous devrez d'abord connecter le cordon à l'adaptateur de ligne avant de le brancher à la prise téléphonique.

Attention

- Utilisez exclusivement les piles rechargeables et l'adaptateur secteur fournis.

1 Connexion

Branchement de la station de base

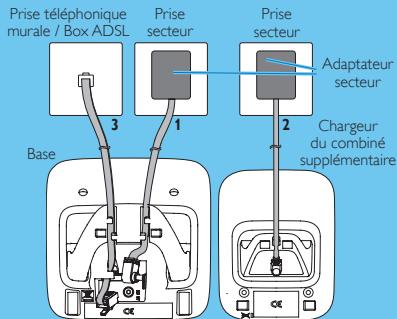

- 1 Branchez chacune des extrémités de l'adaptateur secteur sur :
 - la prise d'entrée CC située sur la partie inférieure de la station de base ;
 - la prise murale.
- 2 Branchez chacune des extrémités de l'adaptateur secteur (pour les coffrets contenant plusieurs combinés) sur :
 - la prise d'entrée CC située sur la partie inférieure du chargeur du combiné supplémentaire.
 - la prise murale.
- 3 Branchez chacune des extrémités du cordon sur :
 - la prise téléphonique située sur la partie inférieure de la station de base ;
 - la prise téléphonique murale ou la box ADSL.

2 Installation

Installation du combiné

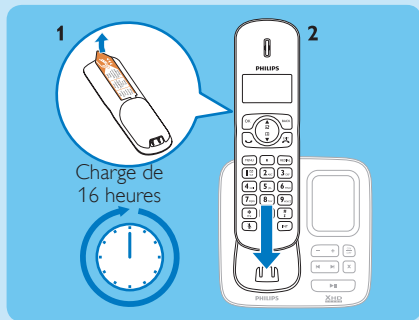

- 1 Les piles sont déjà installées dans le combiné. Retirez la languette qui se trouve à l'arrière du combiné avant de le charger.
- 2 Placez le combiné sur la base pour le mettre en charge. La base émet un bip lorsque vous placez le combiné sur la base.
↳ Le combiné commence à se recharger.

Remarque Chargez les piles pendant 16 heures avant la première utilisation.

Configuration de votre téléphone (si besoin)

1 Réglez la date et l'heure.

↳ Si l'heure est au format 12 heures, appuyez sur la touche  pour sélectionner **[AM]** ou **[PM]**.

↳ Le téléphone est prêt à l'utilisation.

Vérification du niveau de charge des piles rechargeables

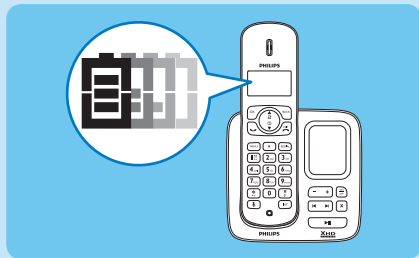

Lorsque le combiné n'est pas posé sur la base/ou un chargeur, les barres indiquent le niveau de charge de la batterie (élevé, moyen et faible).

Lorsque le combiné est posé sur la base/ou un chargeur, les barres défilent jusqu'à ce que la batterie soit complètement chargée.





L'icône de batterie épuisée clignote et vous entendez un signal d'avertissement.



La batterie est faible et doit être rechargée.

3 Utilisation

Appeler

- Pour passer un appel, appuyez sur  et composez le numéro de téléphone.
- Pour prendre un appel, appuyez sur  lorsque le téléphone sonne.
- Pour mettre fin à un appel, appuyez sur .

Régler le volume de l'écouteur

Appuyez sur  ou sur  pour régler le volume au cours d'un appel.

Ajouter un contact dans le répertoire

- 1 Appuyez sur **MENU**.
- 2 Sélectionnez **[RÉPERTOIRE]** > **[NOUV. ENTRÉE]**, puis appuyez sur **OK** pour confirmer.

- 3 Saisissez le nom puis appuyez sur **OK** pour confirmer.
- 4 Saisissez le numéro, puis appuyez sur **OK** pour confirmer.

Enregistrer une annonce (uniquement pour le CD175)

- 1 Appuyez sur **MENU**.
- 2 Sélectionnez **[RÉPONDEUR]** > **[ANNONCE]**, puis appuyez sur **OK** pour confirmer.
- 3 Sélectionnez **[RÉP. ENREG.]** ou **[RÉP. SIMPLE]**, puis appuyez sur **OK** pour confirmer.
- 4 Sélectionnez **[ENREGISTRER]**, puis appuyez sur **OK** pour confirmer.
- 5 Lorsque **[ENREGISTREMENT]** s'affiche, commencez à enregistrer à proximité du microphone.
- 6 Appuyez sur **OK** pour arrêter l'enregistrement.
↳ Vous pouvez écouter l'annonce que vous venez d'enregistrer sur le combiné.

Écoute des messages enregistrés sur le répondeur (pour CD175 uniquement)

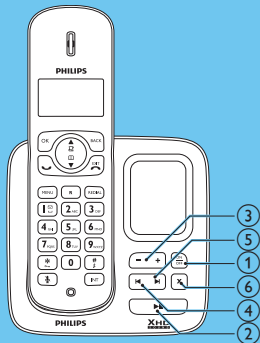

- ① Pour allumer/éteindre le répondeur : Appuyez sur **ON/OFF**.
- ② Pour lancer/arrêter l'écoute des messages enregistrés : Appuyez sur **▶**.
- ③ Pour régler le volume : Appuyez sur **+/-**.
- ④ Pour effectuer un retour arrière :
Lors de l'écoute des messages, appuyez sur **◀** pour écouter le message depuis le début.
Pendant la première seconde du message en cours, appuyez sur **◀** pour écouter le message précédent.
- ⑤ Avance rapide : Appuyez sur **▶** pour passer au message suivant.
- ⑥ Pour effacer le message en cours : Appuyez sur **X**.

Remarque Pour de plus amples informations, reportez-vous à la section Répondeur du mode d'emploi.

Bienvenue chez Philips

Souscrivez votre produit sur le site www.philips.com/welcome

Besoin d'aide ?

Mode d'emploi

Reportez-vous au mode d'emploi fourni avec votre nouveau téléphone.

Aide en ligne

www.philips.com/support.



Toute reproduction, partielle ou intégrale, est interdite sans le consentement écrit préalable du détenteur des droits d'auteur.
Les marques commerciales sont la propriété de Koninklijke Philips Electronics N.V. ou de leurs détenteurs respectifs.
© 2009 Koninklijke Philips Electronics N.V.
Tous droits réservés.



CE 0168

Imprimé en Chine

QSG_CD170-175_FT_FR_V1.7
WK9512