



DVDVIDEO DIGITAL SURROUND SYSTEM

LX3900SA • LX3950W



LX3900SA



LX3950W



PHILIPS



Inhoudsopgave

Algemene informatie

Bijgeleverde accessoires	152
Onderhouds- en veiligheidsvoorschriften ..	152

Aansluitingen

Stap 1: Opstellen van de luidsprekers en de subwoofer	153
Stap 2: Aansluiten van de luidsprekers en de subwoofer	153
Stap 3: Aansluiten van een tv	154
Gebruik van de scart-aansluiting	154
Gebruik van de S-videoaansluiting	154
Gebruik van de composiet videoaansluiting (CVBS)	154
Stap 4: Aansluiten van de FM-/MW-antenne	155
Stap 5: Aansluiten van het netsnoer	155

Aansluitingen (optioneel)

Aansluiten van een videorecorder of van een kabel-/satellietbox	156
Kijken en luisteren naar deweergave	156
Opnemen van de dvd-weergave op een videorecorder	156
Aansluiten van digitale audioapparatuur	157
Luisteren naar de weergave	157

Overzicht van de functies

Apparaat en afstandsbediening	158
Bedieningstoetsen die enkel op de afstandsbediening beschikbaar zijn...	158-159

Van start gaan

Stap 1: Plaatsen van de batterijen in de afstandsbediening	160
Bedienen van het systeem met de afstandsbediening	160
Stap 2: Instellen van de tv	160
Kiezen van het kleursysteem dat overeenkomt met uw tv	161
Instellen van het beeldformaat	161
Stap 3: Instellen van de voorkeurtaal	162
Instellen van de OSD-taal	162
Instellen van de taal voor het Geluid, de Ondertitels en het Diskmenu	162
Stap 4: Instellen van de luidsprekerkanalen...	163

Bediening van de diskspeler

Disks geschikt om af te spelen	164
Afspelen van een disk	164
Automatische energiebesparende stand-by-stand	165
Basisfuncties bij afspelen	165
Kiezen van de verschillende manieren van herhalen/ afspelen in willekeurige volgorde .	165
Herhaald afspelen	165
Herhalen van een fragment	165
Overige functies bij videoweergave (DVD/VCD/SVCD)	166
Gebruik van het diskmenu	166
Afbeelding inzoomen	166
Gebruik van het OSD-menu	166
Verdergaan met afspelen vanaf het punt waar het laatst gestopt werd	167
Beeld voor beeld afspelen	167
Wijzigen van de gesproken taal	167
Wijzigen van de taal voor de ondertiteling (enkel bij dvd's)	167
Vanuit een andere hoek bekijken (enkel bij dvd's)	167
Kiezen van een titel (enkel bij dvd's)	167
Playback Control (PBC) (enkel bij vcd's)	168
Previewfunctie (enkel bij vcd's)	168
Afspelen van een MP3-/JPEG-/DivX-/MPEG-4-disk	169
Kiezen van een map en nummer/file	169
Speciale functies voor het afspelen van disks met afbeeldingen	170
Previewfunctie	170
Afbeelding inzoomen	170
Afbeeldingen spiegelen/ roteren	170
Scan-effecten	170
Tegelijk afspelen van MP3-muziek en JPEG-afbeeldingen	170





Inhoudsopgave

Dvd-menumogelijkheden

Menu Algemene-instellingen	171
Blokkeren/deblokkeren van een dvd	171
Dimmen van het display van het systeem	171
Programmeren (niet voor foto-/MP3-CD)	171–172
Instellen van de OSD-taal	172
Screensaver – in-/uitschakelen	172
Menu Audio-instellingen	172
Instellen van de analoge uitgang	172
Luidsprekerinstellingen	172
Upsamplen van een cd	173
Nachtstand – in-/uitschakelen	173
Menu Video-instellingen	173
TV Type	173
Beeldscherm	173
Beeldinstellingen	174
Menu Voorkeurstellingen	175
Instellen van de taal voor het Geluid, de Ondertitels en het Diskmenu	175
Beperkt afspelen met het Kinderslot	175–176
Playback Control (PBC)	176
MP3-/JPEG-navigatie	176
Wijzigen van de toegangscode	177
Resetten van de oorspronkelijke instellingen	177

Bediening van de tuner

Afstemmen op een radiozender	178
Programmeren van radiozenders	178
Gebruik van Plug & Play	178
Automatisch programmeren van voorkeurzenders	179
Handmatig programmeren van voorkeurzenders	179
Afstemmen op een geprogrammeerde zender	179
Wissen van een geprogrammeerde zender	179

Instellen van het geluid en het volume

Geluidsinstellingen	180
Kiezen van het surround-geluid	180
Kiezen van de digitale geluidseffecten	180
Instellen van het volume	180

Overige functies

In-/uitschakelen	181
Inschakelen van een apparaat	181
In de energiebesparende stand-by-stand schakelen	181
Gebruik van de afstandsbediening om uw tv te bedienen	181
Opnemen op een extern apparaat	181
Instellen van de inslaapfunctie van de timer	181

Verhelpen van storingen

Technische gegevens

Trefwoordenlijst

Taalcodes

Nederlands



Algemene informatie

Bijgeleverde accessoires

Scart-kabel



FM-draadantenne



MW-raamantenne



Afstandsbediening en twee batterijen (12nc: 3139 258 70031)

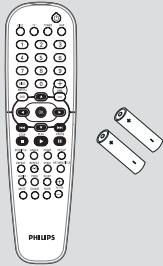

Schroefplaatjes en schroeven (5x)



Losse accessoires (enkel voor de LX3950W)

Draadloze zender

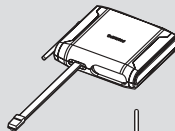

Draadloze ontvanger

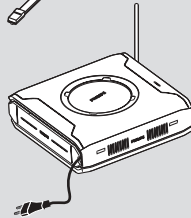

Tafelstandaard voor de draadloze ontvanger

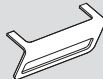

Onderhouds- en veiligheidsvoorschriften

Vermijd hoge temperaturen, vocht, water en stof

– Bescherm het systeem, de batterijen en de disks tegen vocht, regen, zand of extreem hoge temperaturen (zoals bij verwarmingsapparatuur of in de felle zon). Houd de disklade altijd dicht zodat er geen stof op de lens komt.

Vermijd condensproblemen

– Als u de speler vanuit de kou in een warme ruimte brengt dan kan de lens beslaan; het afspelen van een disk is dan niet mogelijk. Laat de speler enige tijd acclimatiseren in een warme omgeving tot de condens verdwenen is.

Laat de ventilatieopeningen vrij

– Laat het dvd-systeem niet spelen in een afgesloten kast en laat 10 cm (4 inch) ruimte vrij aan elke kant van de speler zodat een goede ventilatie mogelijk is.

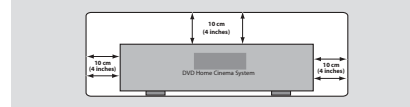

Onderhoud van de disks

– Maak een cd schoon door met een zachte, pluisvrije doek vanuit het midden in een rechte lijn naar de rand te wrijven. Schoonmaakmiddelen kunnen de disk beschadigen!

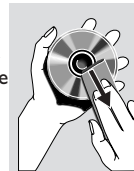

– Schrijf enkel op de bedrukte kant van een CD-R/CD-RW) en alleen met een zachte viltstift.

– Houd de disk bij de rand vast; raak het oppervlak niet aan.

Onderhoud van het apparaat

– Gebruik een zachte doek die u vochtig maakt met een zacht schoonmaakmiddel. Gebruik geen schoonmaakmiddelen die alcohol, spiritus, ammonia of bijtende middelen bevatten.

Vinden van een geschikte plek

– Plaats de speler op een vlakke, harde en stabiele ondergrond.



Aansluitingen

Stap 1: Opstellen van de luidsprekers en de subwoofer

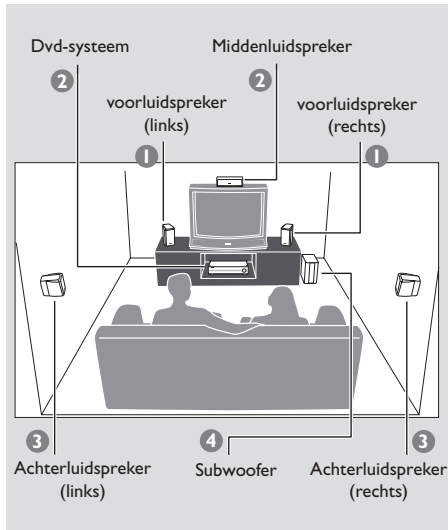

Voor het beste surround-effect moeten alle luidsprekers even ver van de luisterplek af geplaatst worden.

- 1 Plaats de linker- en rechtervoorluidsprekers op gelijke afstand van de TV en in een hoek van ongeveer 45 graden vanaf de luisterplek.
- 2 Plaats de middenluidspreker boven de tv of het dvd-systeem zodat het geluid van het middenkanaal duidelijk te plaatsen is.
- 3 Plaats de achter-luidsprekers op normale oorhoogte en tegenover elkaar of gemonteerd aan de muur.
- 4 Plaats de subwoofer op de grond in de buurt van de TV.

Handige tips:

- Plaats de voorluidsprekers niet te dicht bij uw tv om magnetische storingen te voorkomen.
- Zorg ervoor dat er voldoende ruimte voor ventilatie is rond het dvd-systeem.

Stap 2: Aansluiten van de luidsprekers en de subwoofer

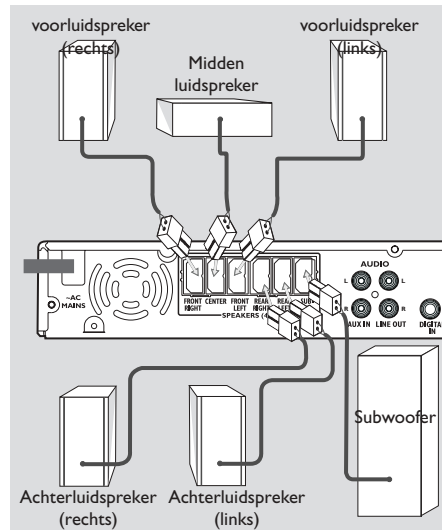

Sluit de bijgeleverde luidsprekersystemen aan met behulp van de bijgeleverde luidsprekerkabels en let erop dat de kleur van de aansluiting en van de luidsprekerkabel overeenkomen.

Voor het aansluiten van het draadloze systeem LX3950W, zie de losse 'Verkorte handleiding'.

Met de draadloze zender en ontvanger heeft u de mogelijkheid om de luidsprekers draadloos aan te sluiten.

Handige tips:

- Zorg ervoor dat de luidsprekerkabels op de juiste manier aangesloten worden. Onjuiste aansluitingen kunnen het systeem beschadigen door kortsluiting.
- Om ongewenste ruis te voorkomen, dient u de draadloze zender en ontvanger niet te dicht in de buurt te plaatsen van een dvd-systeem, een netadapter, een tv of andere stralingsbronnen.



Aansluitingen

Stap 3: Aansluiten van een tv

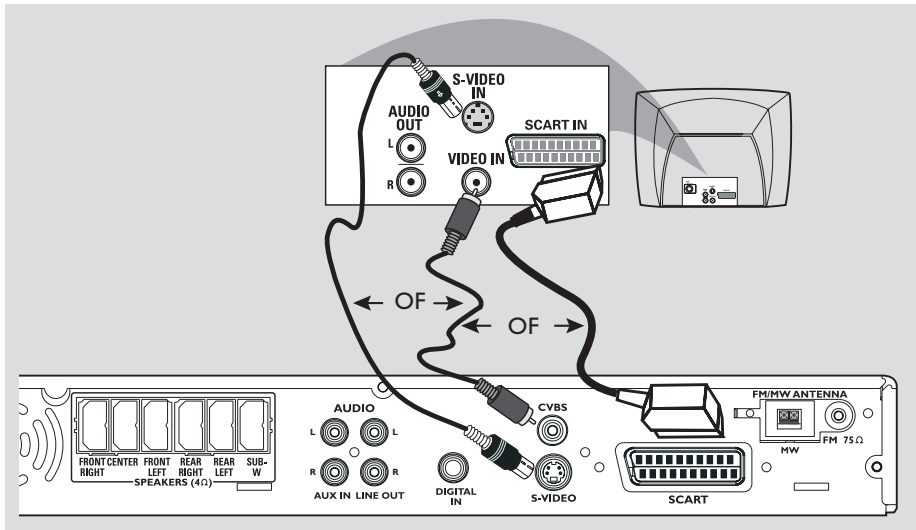

Nederlands

BELANGRIJK!

- U hoeft slechts op één van de volgende manieren de videoaansluiting te maken, afhankelijk van de mogelijkheden van uw tv-systeem.
- Sluit het dvd-systeem rechtstreeks op de tv aan.
- De scart (RGB)-videoaansluiting geeft een betere beeldkwaliteit dan S-video. Uw tv moet hier echter wel over beschikken.
- Als zowel de S-videoaansluiting als de scart-videoaansluiting gebruikt worden om aan te sluiten op uw tv dan schakelt het tv-sigitaal automatisch over naar SCART als het dvd-systeem ingeschakeld wordt.

Gebruik van de scart-aansluiting

- Gebruik de scart-videokabel (zwart) om de uitgang **SCART** van het dvd-systeem aan te sluiten op de bijbehorende scart-ingangen van de tv.
OF

Gebruik van de S-videoaansluiting

- Gebruik de S-videokabel (niet bijgeleverd) om de uitgang **S-VIDEO OUT** van het dvd-systeem aan te sluiten op de S-video-ingang (ook Y/C of S-VHS genaamd) van de tv.
OF

Gebruik van de composiet videoaansluiting (CVBS)

- Gebruik de composiet videokabel (geel – niet bijgeleverd) om de uitgang **CVBS** van het dvd-systeem aan te sluiten op de video-ingang (ook A/V In, Video In, Composite of Baseband genaamd) van de tv.



Aansluitingen

Stap 4: Aansluiten van de FM-/MW-antenne

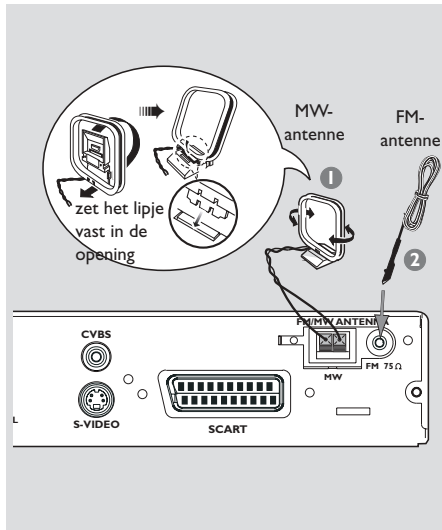

- 1 Sluit de bijgeleverde MW-draadantenne aan op de aansluiting **MW**. Plaats de MW-draadantenne op een legplank of bevestig de antenne aan een rek of aan de muur.
- 2 Sluit de bijgeleverde FM-raamantenne aan op de aansluiting **FM**. Rol de FM-antenne uit en bevestig de antenne aan de muur.

Voor een betere FM-stereo-ontvangst, kunt u een FM-buitenantenne aansluiten (niet bijgeleverd).

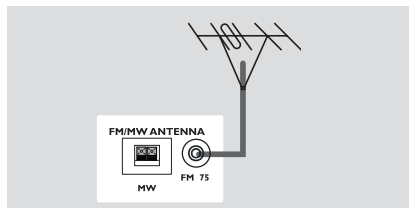

Handige tips:

- Richt de antennes voor een zo helder mogelijke ontvangst.
- Plaats de antenne zo ver mogelijk uit de buurt van de tv, videorecorder of andere stralingsbronnen om ongewenste ruis te voorkomen.

Stap 5: Aansluiten van het netsnoer

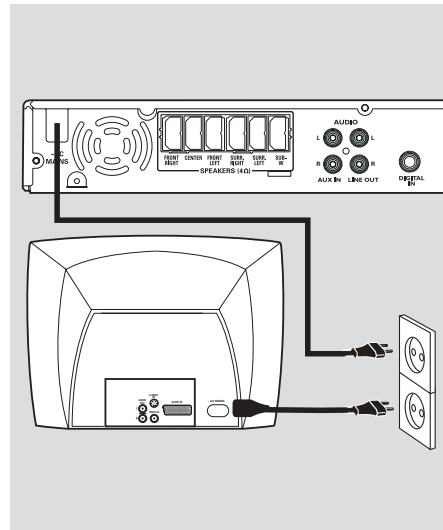

Steek, nadat alle aansluitingen gemaakt zijn, de stekker van het netsnoer in het stopcontact.

Verbind of wijzig nooit aansluitingen terwijl het systeem ingeschakeld is.

Handige tip:

- Zie het typeplaatje op de achter- of onderkant van het systeem voor het typenummer en het voltage.

Nederlands



Aansluitingen (optioneel)

Aansluiten van een videorecorder of van een kabel-/ satellietbox

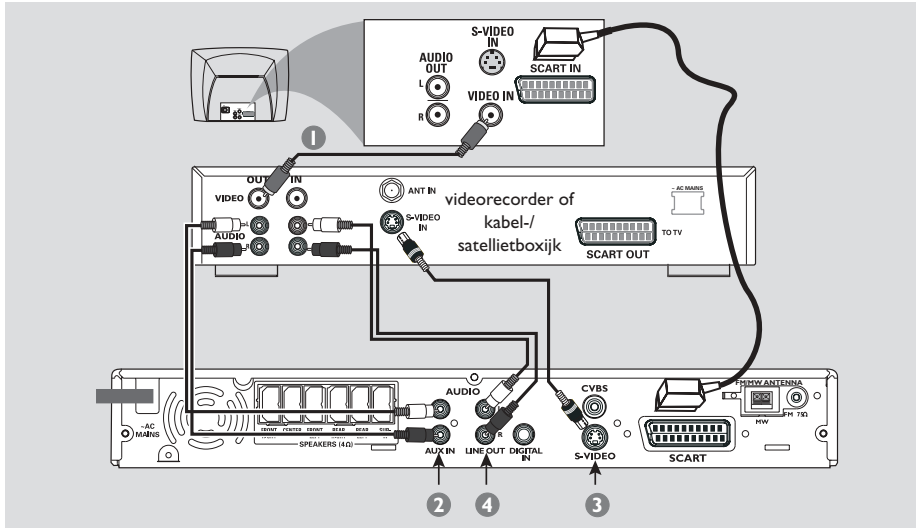

Kijken en luisteren naar deweergave

- 1 Sluit de videorecorder of de kabel-/ satellietbox aan op de tv zoals weergegeven.
- 2 Sluit de ingangen **AUX IN (R/L)** van het dvd-systeem aan op de audio-uitgangen **AUDIO OUT** van de videorecorder of op de kabel-/ satellietbox.

Druk, voor u begint met bedienen, op **AUX/DI** op de afstandsbediening om "AUX" te kiezen en zo de ingangsbron te activeren.

Opnemen van de dvd-weergave op een videorecorder

Bepaalde dvd's zijn beveiligd tegen kopiëren en kunnen dus niet opgenomen of gekopieerd worden op een videorecorder.

- 3 Sluit de uitgang **S-VIDEO** van het dvd-systeem aan op de video-ingang **S-VIDEO IN** van de videorecorder.
- 4 Sluit de uitgangen **LINE OUT (R/L)** van het dvd-systeem aan op de audio-ingangen **AUDIO IN** van de videorecorder. Op deze manier kunt u analoge stereo-opnames maken (twee kanalen, rechts en links).

Om de dvd-weergave te bekijken tijdens het opnemen, moet het dvd-systeem op uw tv aangesloten zijn via de **SCART**-aansluiting (zoals hierboven weergegeven).





Aansluitingen (optioneel)

Aansluiten van digitale audioapparatuur

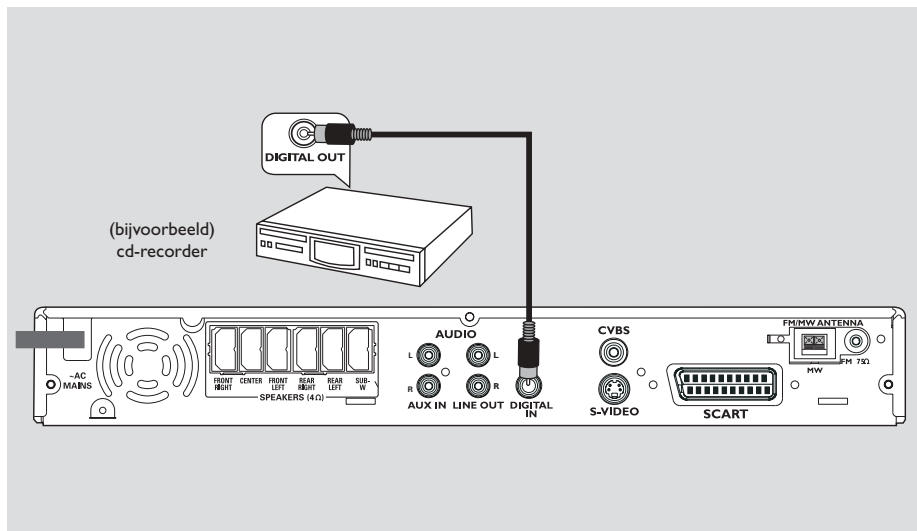

Luisteren naar de weergave

- Sluit de ingang **DIGITAL IN** van het dvd-systeem aan op de uitgang **DIGITAL OUT** van een digitaal audioapparaat.

Druk, voor u begint met bedienen, op **AUX/DI** op de afstandsbediening om "DI" te kiezen en zo de ingangsbron te activeren.

Handige tips:

- Bepaalde dvd's zijn beveiligd tegen kopiëren en kunnen dus niet opgenomen worden op een videorecorder of een digitaal opnameapparaat.
- U kunt de SA-cd- of MP3-cd-weergave niet horen of opnemen als u de digitale aansluiting gebruikt.
- Voor weergave via de aansluiting **DIGITAL IN** moet u de digitale uitgang van die speler op PCM-formaat instellen.
- Zie de gebruiksaanwijzing van het aangesloten apparaat voor meer details over het aansluiten en het bedienen.



Overzicht van de functies

Apparaat en afstandsbediening

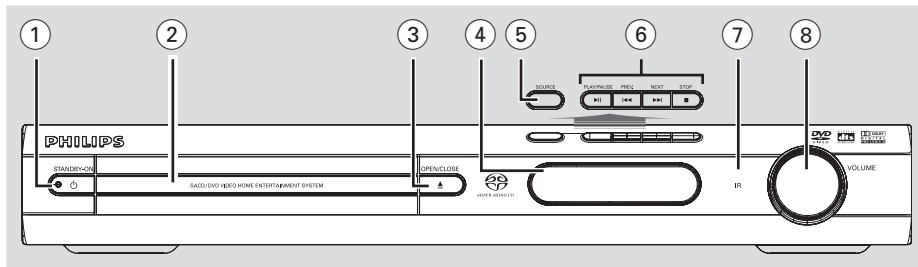

① **STANDBY ON (⏻)**

- Om in de energiebesparende stand-by-stand te schakelen of om het systeem in te schakelen.
- Indicator brandt bij de energiebesparende stand-by-stand.

② **Disklade**

③ **OPEN•CLOSE ▲**

- Disklades te openen/te sluiten.

④ **Systeemdisplay**

⑤ **SOURCE**

- Om de verschillende bronnen te activeren: DISC, TV, TUNER of AUX/DI.
- bij DISC: om de diskspeler (DISC) als bron te kiezen.
- bij TV: om de tv als bron te kiezen en/ of *om een Philips-tv in te schakelen (enkel met de afstandsbediening).
- bij AUX/DI: om te kiezen tussen AUX en DI (digitale ingang).

⑥ **▶ II PLAY•PAUSE**

- bij DISC: om het afspelen te starten/tijdelijk te onderbreken.
- bij TUNER: om het installeren van geprogrammeerde radiozenders met Plug & Play te starten (enkel op het apparaat).

◀◀ **PREV / NEXT** ▶▶

- bij DISC: *om achteruit/vooruit te zoeken of om een nummer te kiezen.
- bij TV: om de vorige/ volgende zender te kiezen een Philips-tv (enkel met de afstandsbediening).
- bij TUNER: om af te stemmen op een hogere/ lagere radiofrequentie.

■ **STOP**

- Om een actie te beëindigen.
- bij DISC: om het afspelen te beëindigen.
- bij TUNER: *om een geprogrammeerde radiozender te wissen.

⑦ **iR**

- Richt de afstandsbediening naar deze sensor.

⑧ **VOLUME (VOL + -)**

- Om het volumeniveau in te stellen.

Bedieningstoetsen die enkel op de afstandsbediening beschikbaar zijn

⑨ **DISC MENU** (enkel als DISC als bron gekozen is)

- Om het menu Diskinhoud te openen of af te sluiten.
- Enkel voor vcd-versie 2.0;
- Als de speler stilstaat, om de PBC-functie (Playback Control) in/uit te schakelen.
- Tijdens het afspelen, om terug te keren naar het hoofdmenu.

⑩ **OSD MENU** (enkel als DISC als bron gekozen is)

- Om het display op het scherm te openen of af te sluiten.

⑪ ◀▶ ▲▼

- Om de richting te kiezen waarin u door het menu heen wilt lopen.
- ◀▶ Om een geprogrammeerde radiozender te kiezen.
- ▲▼ Om automatisch afstemmen te kiezen als de tuner als bron gekozen is.

* = Houd de toets langer dan twee seconden ingedrukt.



Overzicht van de functies

- ⑫ **ANGLE**
 - Camerahoek kiezen (indien beschikbaar).
- ⑬ **SUBTITLE**
 - Taal ondertiteling kiezen / ondertiteling uitschakelen
- ⑭ **REPEAT**
 - Om de verschillende manieren van herhalen te kiezen.
- ⑮ **REPEAT A-B**
 - Om een bepaald fragment op een disk te herhalen.
- ⑯ **AUDIO**
 - Om een gesproken taal (dvd) of een audiokanaal (cd) te kiezen.
- ⑰ **MUTE**
 - Om het geluid tijdelijk uit te schakelen en weer in te schakelen.
- ⑱ **PROG**
 - bij DISC: om het programmeren te starten.
 - bij TUNER: om het *automatisch/handmatig programmeren van zenders te starten.
- ⑲ **SOUND**
 - Om een geluidseffect te kiezen.
- ⑳ **SLEEP**
 - Om de inslaaptimer in te stellen.
- ㉑ **SURR**
 - Om meerkanaals surround of stereo te kiezen.
- ㉒ **TVVOL + -**
 - Om het volume van de tv in te stellen (enkel bij Philips-tv's).
- ㉓ **SCAN**
 - Om de eerste paar seconden van alle nummers / hoofdstukken op een disk af te spelen.
- ㉔ **RETURN/TITLE**
 - Om terug te keren naar het vorige menu.
 - Om het titelmenu van de disk weer te geven (indien beschikbaar).
- ㉕ **SET UP**
 - Om het menu Systeeminstellingen te openen of af te sluiten.

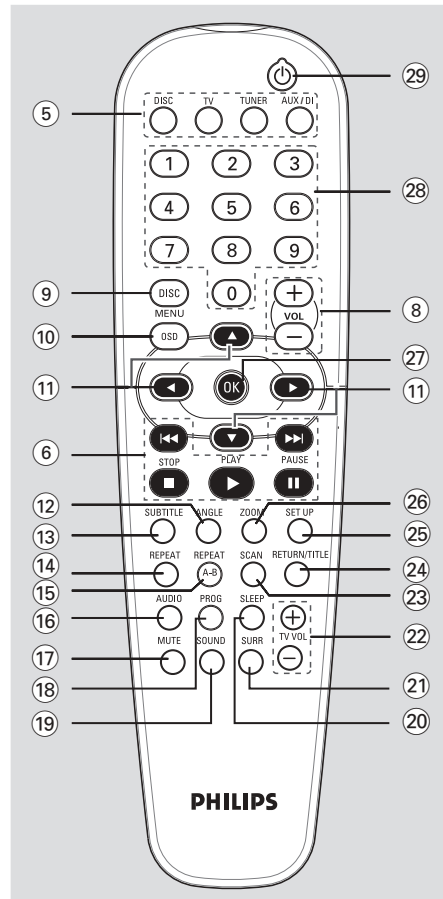

- ㉖ **ZOOM**
 - Om het beeld op het tv-scherm te vergroten.
- ㉗ **OK**
 - Om een keuze te bevestigen.
- ㉘ **Cijfertoetsen (0-9)**
 - Om het volgnummer van een nummer/titel op de disk in te toetsen.
 - Om het nummer van een geprogrammeerde radiozender in te toetsen.
- ㉙ **⏻**
 - Om in de energiebesparende stand-by-stand te schakelen.
 - *Om een Philips-tv in/ uit te schakelen (bij TV).

* = Houd de toets langer dan twee seconden ingedrukt.

Nederlands



Van start gaan

Stap 1: Plaatsen van de batterijen in de afstandsbediening

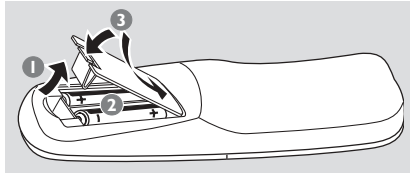

- 1 Open het klepje van het batterijvak.
- 2 Plaats twee batterijen, type R06 of AA, en let hierbij op de indicaties (+ -) binnenin het vak.
- 3 Sluit het batterijvak.

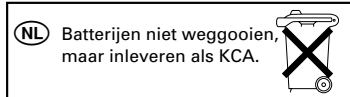

Bedienen van het systeem met de afstandsbediening

- 1 Richt de afstandsbediening recht naar de sensor (iR) op de voorkant.
- 2 Kies het bronapparaat dat u wilt bedienen door op één van de bronkeuzetoetsen op de afstandsbediening te drukken (bijvoorbeeld TV,TUNER).
- 3 Kies vervolgens de gewenste functie (bijvoorbeeld ► ||, ◀◀, ►►).

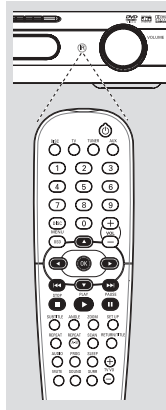

LET OP!

- Verwijder de batterijen als ze leeg zijn of als u de afstandsbediening gedurende langere tijd niet zult gebruiken.
- Gebruik geen oude en nieuwe batterijen of batterijen van verschillende types door elkaar.
- Batterijen bevatten chemicaliën en moeten daarom op de juiste manier ingeleverd worden.

Stap 2: Instellen van de tv

BELANGRIJK!

Zorg ervoor dat alle vereiste aansluitingen gemaakt zijn. (Zie "Aansluiten van een tv" op pagina 154).

- 1 Druk op **SOURCE** tot in het display "DISC" verschijnt (of druk op **DISC** op de afstandsbediening).
- 2 Zet de tv aan en kies het juiste video-ingangskanaal. Op de tv moet u nu het blauwe Philips-dvd-achtergrondschermbild zien.
→ Dit kanaal bevindt zich normaal gezien tussen het laagste en het hoogste kanaal en kan de naam FRONT,A/V IN of VIDEO hebben. Zie de gebruiksaanwijzing van uw tv voor meer details.
→ U kunt ook naar kanaal 1 op uw tv gaan en vervolgens herhaaldelijk op de toets Volgend kanaal drukken tot u het video-ingangskanaal ziet.
→ Het kan ook zijn dat de afstandsbediening van de tv een toets of schakelaar heeft waarmee u de verschillende videokanalen kunt kiezen.



Van start gaan

Kiezen van het kleursysteem dat overeenkomt met uw tv

Om een dvd te kunnen afspelen op dit dvd-systeem, moeten de kleursystemen van de dvd, de tv en het dvd-systeem overeenkomen. Controleer, voor u het tv-systeem wijzigt, of uw tv het gekozen kleursysteem ondersteunt.

- 1 Druk, terwijl de diskspeler gekozen is, op **SETUP**.
- 2 Druk herhaaldelijk op ► om {VIDEO SETUP PAGE} (INS. PAG.VIDEO) te kiezen.
- 3 Druk op ▲▼ om {TV TYPE} (Tv-type) te laten oplichten en druk op ►.

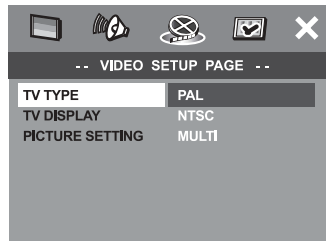

- 4 Druk op ▲▼ om één van de onderstaande keuzemogelijkheden te laten oplichten:

PAL – Kies deze instelling als het systeem van de aangesloten tv PAL is. Het videosignaal van een NTSC-disk wordt omgezet in PAL-formaat.

NTSC – Kies deze instelling als het systeem van de aangesloten tv NTSC is. Het videosignaal van een PAL-disk wordt omgezet in NTSC-formaat.

MULTI – Kies deze instelling als de aangesloten tv zowel met NTSC als met PAL compatibel is (multisysteem). Het signaalformaat komt automatisch overeen met het videosignaal van de disk.

- 5 Kies een instelling en druk op **OK**.
→ Volg de instructies op de tv om uw keuze te bevestigen (indien van toepassing).
→ Als u geen of een vervormd beeld krijgt op uw tv-scherf, wacht dan 15 seconden tot het zichzelf herstelt.

TIPS: Om terug te keren naar het vorige menu, drukt u op ◀.
Om het menu af te sluiten, drukt u op **SETUP**.

Instellen van het beeldformaat

Kies de beeldverhouding van de dvd-speler die overeenkomt met de tv die u aangesloten heeft. Het formaat dat u kiest, moet beschikbaar zijn op de disk. Is dit niet zo, dan zullen de instellingen van het beeldformaat geen invloed hebben op het beeld tijdens het afspelen.

- 1 Druk, terwijl de diskspeler gekozen is, op **SETUP**.
- 2 Druk herhaaldelijk op ► om {VIDEO SETUP PAGE} (INS. PAG.VIDEO) te kiezen.
- 3 Druk op ▲▼ om {TV DISPLAY} (Beeldscherm) te laten oplichten en druk op ►.



- 4 Druk op ▲▼ om één van de onderstaande keuzemogelijkheden te laten oplichten:

4:3 PANSCAN – Kies deze instelling als u een gewone tv heeft en uw dvd niet geformatteerd is voor breedbeeldweergave. Een breed beeld vult het hele tv-scherf waarbij automatisch een deel afgesneden wordt.



4:3 LETTERBOX – Kies deze instelling als u een gewone tv heeft en uw dvd geformatteerd is voor breedbeeldweergave. Er verschijnen zwarte balken boven- en onderaan in het tv-scherf.



16:9 – Kies deze instelling als u een breedbeeld-tv heeft.

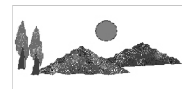

- 5 Kies een instelling en druk op **OK**.



Van start gaan

Stap 3: Instellen van de voorkeurtaal

U kunt uw voorkeurtalen instellen zodat het dvd-systeem automatisch overschakelt op uw taal wanneer een disk in de speler geplaatst wordt. Als de gekozen taal niet beschikbaar is op de disk dan wordt in plaats daarvan de standaardtaal van de disk gebruikt. De OSD-taal (display op het scherm) voor het systeemmenu blijft de taal die u ingesteld heeft, ongeacht de verschillende disktaalen.

Instellen van de OSD-taal

- 1 Druk, terwijl de diskspeler gekozen is, op **SETUP**.
- 2 Druk op **▶** om {GENERAL SETUP PAGE} (PAG.ALG. INST.) te kiezen.
- 3 Druk op **▲▼** om {OSD LANGUAGE} (OSD-taal) te laten oplichten en druk op **▶**.

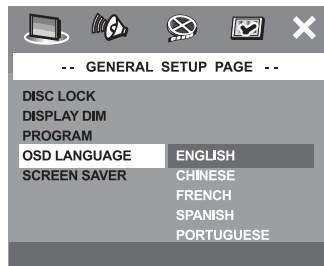

Nederlands

- 4 Druk op **▲▼** om kies een taal en druk op **OK**.

Instellen van de taal voor het Geluid, de Ondertitels en het Diskmenu

- 1 Druk tweemaal op **■** om het afspelen te beëindigen (indien van toepassing) en druk vervolgens op **SETUP**.
- 2 Druk herhaaldelijk op **▶** om {PREFERENCE PAGE} (VOORKEURINSTEL.) te kiezen.
- 3 Druk op **▲▼** om één van de onderstaande keuzemogelijkheden tegelijk te laten oplichten en druk vervolgens op **▶**.
 - {AUDIO} (gesproken taal van de disk)
 - {SUBTITLE} (ONDERTIT)
 - {DISC MENU} (DISKMENU)

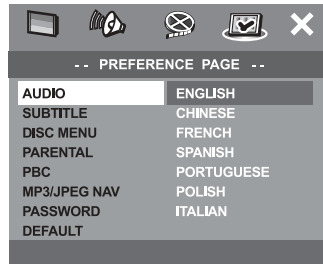

- 4 Druk op **▲▼** om kies een taal en druk op **OK**.

Als de gewenste taal niet in de lijst voorkomt, kies dan {OTHERS} (Overig), Gebruik de **cijfertoetsen (0-9)** op de afstandsbediening om de 4-cijferige taalcode 'XXXX' in te toetsen (zie pagina 223 "Taalcodes") en druk op **OK** om te bevestigen.

- 5 Herhaal de stappen 3~4 voor de andere instellingen.

TIPS: Om terug te keren naar het vorige menu, drukt u op **◀**.
Om het menu af te sluiten, drukt u op **SETUP**.





Van start gaan

Stap 4: Instellen van de luidsprekerkanalen

U kunt voor elk van de luidsprekers de vertragingstijd (alleen midden en surround) en het volumeniveau instellen. Deze instellingen zorgen ervoor dat het geluid optimaal afgestemd is op uw omgeving en opstelling.

BELANGRIJK!
Druk op de toets **SURR** op de afstandsbediening om **Meerkanaals surround** te kiezen voor u de luidsprekerinstellingen aanpast.

- 1 Druk tweemaal op **■** om het afspelen te beëindigen (indien van toepassing) en druk vervolgens op **SETUP**.
- 2 Druk herhaaldelijk op **▶** om {AUDIO SETUP PAGE} (INST. PAG.AUDIO) te kiezen.
- 3 Druk op **▲▼** om {SPEAKER SETUP} (Luidsprekerinstellingen) te laten oplichten en druk op **▶**.

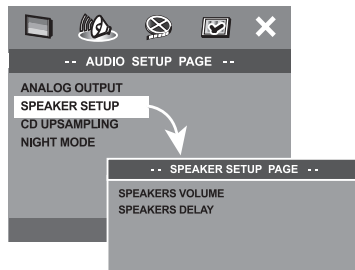

- 4 Druk op **▶** om naar het submenu te gaan..

- 5 Druk op **▲▼** om één van de onderstaande keuzemogelijkheden tegelijk te laten oplichten en druk vervolgens op **▶**.

{SPEAKERS VOLUME} (Luidsprekervolume)

- Instellen van het volumeniveau voor elk van de luidsprekers afzonderlijk (-6dB ~ +6dB).

SPEAKERS VOLUME SETUP	
FRONT LEFT	0dB
FRONT RIGHT	0dB
CENTER	0dB
SUBWOOFER	0dB
REAR LEFT	0dB
REAR RIGHT	0dB

{SPEAKERS DELAY} (Luidsprekervertraging)

- Instellen van de vertragingstijd in relatie tot de luisterplek/ de afstand voor de midden- en surround-luidsprekers (1m ~ 10m).

SPEAKERS DELAY SETUP	
CENTER	1.0m
REAR LEFT	1.0m
REAR RIGHT	1.0m

- 6 Gebruik **◀▶** om voor elke luidspreker de instelling aan te passen aan uw surround sound-wensen.
- 7 Druk op **OK** om te bevestigen.

Handige tips:

- Kies een langere vertragingstijd als de surround-luidsprekers dichterbij de luisteraar staan dan de voorluidsprekers.
- De testtoon wordt automatisch gestart om het geluidsniveau van elke luidspreker te kunnen beoordelen.

TIPS: Om terug te keren naar het vorige menu, drukt u op **◀**.
Om het menu af te sluiten, drukt u op **SETUP**.



Bediening van de diskspeler

BELANGRIJK!

Als het 'niet beschikbaar'-symbooltje (Ø of X) op het tv-scherm verschijnt wanneer een toets ingedrukt wordt dan betekent dit dat de functie niet beschikbaar is op de disk die speelt of op dit moment.

- Bij het ontwerpen van dvd-disks en -spelers word rekening gehouden met de regionale restricties. Voor u een disk afspeelt, moet u controleren of de regio van de disk dezelfde is als die van de speler.
- Duw niet tegen de disklade en plaats er geen andere voorwerpen in dan een disk want anders kan de diskspeler defect raken.

Disks geschikt om af te spelen

Uw dvd-home cinema-systeem speelt de volgende disks af:

- Digitale videodisks (dvd's)
- Video-cd's (vcd's)
- Super-Video-cd's (S-vcd's)
- Super-audio-cd (S-acd's)
- Gefinaliseerde digitale opneembare [heropneembare] videodisks (DVD+R[W])
- Compact disks (cd's)
- MP3-disks, Picture-disk (Kodak, JPEG) op cd-r(w):
 - JPEG/ISO 9660-formaat.
 - Weergave van maximaal 30 karakters.
 - Ondersteunde bemonsteringsfrequenties : 32 kHz, 44,1 kHz, 48 kHz (MPEG-1) 16 kHz, 22,05 kHz, 24 kHz (MPEG-2)
 - Ondersteunde bitsnelheden : 32~256 kbps (MPEG-1), 8~160kbps (MPEG-2) variabele bitsnelheden.
- MPEG-4-disk op cd-r(w):
 - Eenvoudig profiel
 - Gevanceerd eenvoudig profiel (640-480)
- DivX®- disk op CD-R[W] en DVD+R[W]:
 - DivX 4.x en 5.x
 - GMC (Global Motion Compensation) en Q-Pel (Quarter Pixel) niet ondersteund



TIPS: Het kan zijn dat sommige bedieningsfuncties die hier beschreven worden bij bepaalde disks niet mogelijk zijn. Lees daarom altijd de instructies die bij de disk geleverd zijn.

Regiocodes

De dvd's moeten de regiocode voor alle regio's (ALL) hebben of voor regio 2 wilt u ze op dit dvd-systeem kunnen afspelen. Disks met codes voor andere regio's kunnen niet afgespeeld worden.



Handige tips:

- Het kan zijn dat het afspelen van een cd-r/rw of een dvd-r/rw niet altijd mogelijk is vanwege het type disk of vanwege de opnameconditie.
- Als u problemen heeft met het afspelen van een bepaalde disk, haal dan de disk uit en probeer een andere. Verkeerd geformatteerde disks kunnen op dit dvd-systeem niet afgespeeld worden.

Afspelen van een disk

- 1 Druk op **SOURCE** tot in het display "DISC" verschijnt (of druk op **DISC** op de afstandsbediening).
- 2 Zet de tv aan en kies het juiste video-ingangskanaal. (Zie "Instellen van de tv" op pagina 160).
→ Op de tv moet u nu het blauwe dvd-achtergrondscherf zien.
- 3 Druk op **OPEN•CLOSE** om de disklade te openen, plaats er een disk in en druk vervolgens opnieuw op dezelfde toets om de disklade te sluiten.
→ Let erop dat de disk met het etiket naar boven geplaatst is. Bij tweezijdige disks, plaatst u de disk met de zijde die u wilt afspelen naar boven.
- 4 Het afspelen gaat automatisch van start.
→ Als er op de tv een diskmenu verschijnt, zie dan "Gebruik van het diskmenu" op de pagina 166.
→ Als de disk geblokkeerd is door het kinderslot dan moet u de 6-cijferige toegangscodes intoetsen (zie pagina 175~176).





Bediening van de diskspeler

Automatische energiebesparende stand-by-stand

Deze functie is bedoeld om energie te besparen; het systeem schakelt automatisch in de energiebesparende stand-by-stand als er niet binnen 30 minuten nadat de disk gestopt is met spelen een toets ingedrukt wordt.

Basisfuncties bij afspelen

Tijdelijk onderbreken van het afspelen

- Druk op **II** (▶II).
→ Om op de normale manier verder te gaan met afspelen, drukt u opnieuw op **PLAY** ▶ (▶II).

Kiezen van een ander nummer/ hoofdstuk

- Druk op ◀◀◀ / ▶▶▶ of gebruik de cijfertoetsen (0-9) om het volgnummer van een nummer/hoofdstuk in te toetsen.
→ Als de herhaalfunctie ingeschakeld is dan wordt door het indrukken van ◀◀◀ / ▶▶▶ hetzelfde nummer/ hoofdstuk opnieuw afgespeeld.

Vooruit/achteruit zoeken

- Houd ◀◀◀ / ▶▶▶ ingedrukt en druk vervolgens op **PLAY** ▶ (▶II) om op de normale manier verder te gaan met afspelen.
→ Als u tijdens het zoeken nogmaals op ◀◀◀ / ▶▶▶ drukt dan wordt het zoeken versneld.

Beëindigen van het afspelen

- Druk op ■.

Kiezen van de verschillende manieren van herhalen/ afspelen in willekeurige volgorde

Herhaald afspelen

- Druk, terwijl een disk aan het spelen is, herhaaldelijk op **REPEAT** om een manier van afspelen te kiezen.

DVD

- RPT ONE (hoofdstuk herhalen)
- RPT TT (titel herhalen)
- SHUFFLE (afspelen in willekeurige volgorde)
- RPT SHF (herhalen in willekeurige volgorde)
- RPT OFF (herhalen uit)

VCD/SVCD/CD

- RPT ONE (één herhalen)
- RPT ALL (alles herhalen)
- SHUFFLE (afspelen in willekeurige volgorde)
- RPT SHF (herhalen in willekeurige volgorde)
- RPT OFF (herhalen uit)

MP3

- RPT FLD (map herhalen)
- RPT ONE (één herhalen)
- SHUFFLE (afspelen in willekeurige volgorde)
- RPT OFF (herhalen uit)

Handige tip:

- Bij vcd's is het herhalen niet mogelijk als PBC ingeschakeld is.

Herhalen van een fragment

- 1 Druk, tijdens het afspelen van een disk, op **REPEAT A-B** op de afstandsbediening bij het begin van het gewenste fragment.
- 2 Druk opnieuw op **REPEAT A-B** aan het einde van het gewenste fragment.
→ De punten A en B kunnen enkel binnen hetzelfde hoofdstuk/ nummer opgegeven worden.
→ Het fragment wordt nu keer op keer herhaald.
- 3 Druk nogmaals op **REPEAT A-B** om op de normale manier verder te gaan met afspelen.

TIPS: Het kan zijn dat sommige bedieningsfuncties die hier beschreven worden bij bepaalde disks niet mogelijk zijn. Lees daarom altijd de instructies die bij de disk geleverd zijn.



Bediening van de diskspeler

Overige functies bij videoweergave (DVD/VCD/ SVCD)

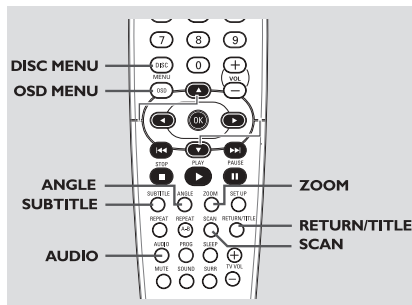

Gebruik van het diskmenu

Afhankelijk van de disk kan er op het moment dat u een disk in de speler geplaatst heeft een menu verschijnen op het tv-scherm.

Om een afspeelfunctie of -onderwerp te kiezen

- Gebruik de toetsen ◀▶▲▼ of de cijfertoetsen (0-9) op de afstandsbediening en druk vervolgens op **OK** om het afspeelen te starten.

Om het menu te openen of af te sluiten

- Druk op **DISC MENU** op de afstandsbediening.

Afbeelding inzoomen

Met deze functie kunt u het beeld op het TV-scherm vergroten en kunt u het vergrote beeld verschuiven.

- 1 Druk, terwijl een disk aan het spelen is, herhaaldelijk op **ZOOM** om een andere zoomfactor te kiezen.
→ Gebruik de toetsen ◀▶▲▼ om de overige delen van het vergrote beeld te kunnen zien.
→ Het weergeven gaat door.
- 2 Druk herhaaldelijk op **ZOOM** om naar de vorige beeldweergave terug te keren.

TIPS: Het kan zijn dat sommige bedieningsfuncties die hier beschreven worden bij bepaalde disks niet mogelijk zijn. Lees daarom altijd de instructies die bij de disk geleverd zijn.

Gebruik van het OSD-menu

Het OSD-menu laat u informatie over de diskweergave zien (bijvoorbeeld de nummer van de titel of het hoofdstuk, de verstreken speeltijd, de gesproken taal of de taal voor de ondertiteling). Een aantal functies kunnen bediend worden terwijl de disk doorspeelt.

- 1 Druk, terwijl een disk aan het spelen is, op **OSD MENU**.
→ Op het tv-scherm verschijnt een lijst met de beschikbare disk-informatie.

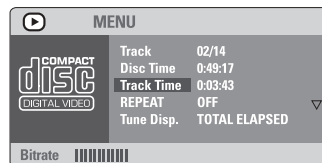
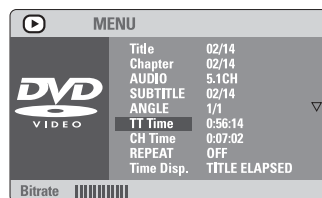

- 2 Druk op ▲▼ om de informatie te bekijken en druk op **OK** om toegang te krijgen.
- 3 Gebruik de cijfertoetsen (0-9) om het nummer/ de tijd in te toetsen of druk op ▲▼ om een keuze te maken; druk vervolgens op **OK** om te bevestigen.
→ Het afspeelen verspringt naar de gekozen tijd of naar de gekozen titel/ hoofdstuk/ nummer.



Bediening van de diskspeler

Verdergaan met afspelen vanaf het punt waar het laatst gestopt werd

Het is mogelijk om bij de laatste 10 disks het afspelen te hervatten, zelfs als de disk uitgehaald is of het apparaat uitgeschakeld geweest is.

- 1 Plaats één van de laatste 10 disks in de speler.
→ In het display verschijnt "LOADING".
- 2 Druk op **PLAY ► (▶▶)** en de disk begint te spelen vanaf het punt waar het laatst gestopt werd.

Om het verdergaan te beëindigen

- Druk, terwijl de speler stilstaat, nogmaals op **■**.

Beeld voor beeld afspelen

- 1 Druk tijdens het afspelen op **■** op de afstandsbediening.
→ Het afspelen wordt onderbroken en het geluid wordt uitgeschakeld.
- 2 Druk opnieuw op **■** om naar het volgende beeld te gaan.
- 3 Om op de normale manier verder te gaan met afspelen, drukt u op **PLAY ►**.

Wijzigen van de gesproken taal

Dit werkt enkel bij dvd's die voorzien zijn van meerdere gesproken taalversies, u kunt de gewenste taal wijzigen terwijl de dvd speelt.

- Druk herhaaldelijk op **AUDIO** om te kiezen uit de verschillende gesproken talen.

Bij vcd's - wijzigen van het audiokanaal

- Druk op **AUDIO** om te kiezen uit de beschikbare audiokanalen op de disk (STEREO, LINKS MONO, RECHTS MONO of MIX-MONO).

Wijzigen van de taal voor de ondertiteling (enkel bij dvd's)

Dit werkt enkel bij dvd's die voorzien zijn van ondertiteling in meerdere talen, u kunt de gewenste taal wijzigen terwijl de dvd speelt.

- Druk herhaaldelijk op **SUBTITLE** om te kiezen uit de verschillende talen voor de ondertitels.

Vanuit een andere hoek bekijken (enkel bij dvd's)

Als er op de disk scènes voorkomen die uit verschillende camerahoeken opgenomen zijn dan kunt u het beeld vanuit de verschillende hoeken bekijken. De mogelijke camerahoeken hangen af van het diskformaat.

- Druk herhaaldelijk op **ANGLE** om de gewenste camerahoek te kiezen.
→ Het afspelen gaat verder vanuit de gekozen camerahoek.

Kiezen van een titel (enkel bij dvd's)

Op sommige dvd's kunnen meerdere titels voorkomen. Als op de disk een titelmenu opgenomen is dan kunt u het afspelen starten vanaf een zelf gekozen filmtitel.

- 1 Druk op **RETURN/TITLE**.
→ Het titelmenu van de disk verschijnt op het tv-scherm.
- 2 Gebruik de toetsen **◀▶ ▲ ▼** of de **cijfertoetsen (0-9)** om een manier van afspelen te kiezen.
- 3 Druk op **OK** om te bevestigen.

TIPS: Het kan zijn dat sommige bedieningsfuncties die hier beschreven worden bij bepaalde disks niet mogelijk zijn. Lees daarom altijd de instructies die bij de disk geleverd zijn.



Bediening van de diskspeler

Playback Control (PBC) (enkel bij vcd's)

De PBC-functie (playback control) biedt u de mogelijkheid om vide-cd's interactief af te spelen via het menu in het display. U kunt deze functie ook bereiken via het menu "VOORKEURINSTELLINGEN" (zie pagina 176).

Voor vcd's met Playback Control (PBC) (enkel versie 2.0)

- Druk, terwijl de speler stilstaat, op **DISC MENU** om te kiezen tussen 'PBC ON' (PBC Aan) en 'PBC OFF' (PBC Uit); vervolgens gaat het afspelen automatisch van start.
 - Als u 'PBC Aan' kiest dan verschijnt het diskmenu (indien aanwezig) op de tv. Gebruik **◀◀ / ▶▶** om een manier van afspelen te kiezen en druk op **OK** om te bevestigen of gebruik de cijfertoetsen (0-9).
 - Als u "PBC UIT" kiest dan slaat de vcd het index-menu over en start het afspelen vanaf het begin.

TRACK DIGEST (Trackselectie)

Deze functie verkleint het beeld van elke track om telkens zes tracks op het scherm weer te geven zodat u een samenvatting van de inhoud van elke track op de disk krijgt.

DISC INTERVAL (Diskinterval)

Deze functie dient om een disk op te splitsen in zes gelijke delen en deze op één pagina weer te geven zodat u een samenvatting van de gehele disk krijgt.

TRACK INTERVAL (Trackinterval)

Deze functie dient om een track op te splitsen in zes gelijke delen en deze op één pagina weer te geven zodat u een samenvatting van de geselecteerde track krijgt.

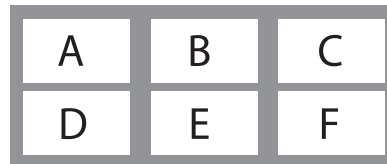

(voorbeeld van de weergave van 6 verkleinde afbeeldingen)

Previewfunctie (enkel bij vcd's)

- 1 Druk op **SCAN**.
- 2 Druk op **▲▼** om {TRACK DIGEST} (TRACKSELECTIE), {DISC INTERVAL} (DISKINTERVAL) of {TRACK INTERVAL} (TRACKINTERVAL) te selecteren.
- 3 Druk op **OK** om een van de opties te openen.

SELECT DIGEST TYPE:
TRACK DIGEST
DISC INTERVAL
TRACK INTERVAL

- 4 Gebruik de toetsen **◀▶▲▼** om een nummer te kiezen of gebruik de **cijfertoetsen (0-9)** om het gekozen nummer in te toetsen naast {SELECT} (Selecteer).
- 5 Gebruik **◀◀ / ▶▶** om de vorige of volgende pagina te openen.
- 6 Druk op **OK** om te bevestigen.

Om de preview-functie af te sluiten:

- Gebruik de toetsen **◀▶▲▼** om {EXIT} (Verlaten) te laten oplichten en druk op **OK** om te bevestigen.

Om terug te keren naar het preview-menu:

- Gebruik de toetsen **◀▶▲▼** om {MENU} te laten oplichten en druk op **OK** om te bevestigen.

TIPS: Het kan zijn dat sommige bedieningsfuncties die hier beschreven worden bij bepaalde disks niet mogelijk zijn. Lees daarom altijd de instructies die bij de disk geleverd zijn.



Bediening van de diskspeler

Afspelen van een MP3-/ JPEG-/ DivX-/ MPEG-4-disk

Deze speler is geschikt voor het afspelen van DivX-, MPEG-4-, MP3-, JPEG-, vcd- en S-vcd-files op een zelf opgenomen cd-r/rw-disk of aan in de handel verkregen cd.

BELANGRIJK!

U moet de tv aanzetten en het juiste video-ingangskanaal kiezen (Zie "Instellen van de tv" op pagina 160).

- 1 Plaats een disk.
→ Door de complexiteit van de directory-/file-configuratie kan het lezen van de disk langer dan 30 seconden duren.
→ Het diskmenu verschijnt op het tv-scherm.
- 2 Het afspelen gaat automatisch van start.
Gebeurt dit niet, druk dan op **PLAY** ► (►II).



Kiezen van een map en nummer/ file

- 1 Druk op ▲▼ om de map te kiezen en druk op **OK** om de map te openen.
- 2 Druk op ▲▼ om uw keuze te laten oplichten.
- 3 Druk op **OK** om te bevestigen.
→ Het afspelen start vanaf de gekozen file en gaat door tot het einde van de map.

Tijdens het afspelen kunt u;

- Druk op ◀◀ / ▶▶ om een ander nummer/ een andere file te kiezen in de huidige map.
- Om een andere map te kiezen van de huidige disk, drukt u op ◀ om terug te keren naar het hoofdmenu, vervolgens op ▲▼ om uw keuze te maken en op **OK** om te bevestigen.
- Druk keer op keer op **REPEAT** om naar de verschillende manieren van afspelen ('Weergave') te gaan.
→ **REPEAT FOLDER** (map herhalen) : alle files uit een bepaalde map worden telkens herhaald.
→ **REPEAT ONE** (één herhalen) : één bepaalde file wordt telkens herhaald.
→ **SHUFFLE** : alle files uit de huidige map worden in willekeurige volgorde afgespeeld.
- Druk op **II** (►II) om het afspelen tijdelijk te onderbreken/te hervatten.

Handige tips:

- Het kan zijn dat bepaalde MP3-/ JPEG-/ DivX-/ MPEG-4-disks niet afgespeeld kunnen worden vanwege de configuratie en de kenmerken van de disk of vanwege de opnameconditie.
- Het is normaal dat het geluid af en toe "verspringt" als u naar MP3-disks luistert.
- Tijdens MPEG-4/DivX-weergave kan door de helderheid van de digitale inhoud tijdens het downloaden van internet af en toe pixelatie optreden; dit is normaal.
- Bij multisessiedisks met verschillende formaten, is enkel de eerste sessie beschikbaar.

TIPS: Het kan zijn dat sommige bedieningsfuncties die hier beschreven worden bij bepaalde disks niet mogelijk zijn. Lees daarom altijd de instructies die bij de disk geleverd zijn.



Bediening van de diskspeler

Speciale functies voor het afspelen van disks met afbeeldingen

BELANGRIJK!

U moet de tv aanzetten en het juiste video-ingangskanaal kiezen (Zie "Instellen van de tv" op pagina 160).

- 1 Plaats een disk met afbeeldingen in het apparaat (Kodak Picture-cd, JPEG).
→ Bij Kodak-disks gaat de diashow van start.
→ Bij JPEG-disks verschijnt het afbeeldingenmenu op het tv-scherf.
- 2 Druk op ►|| om de diashow te starten.

Previewfunctie

Met deze functie krijgt u een samenvatting van de inhoud van de huidige map of de gehele disk.

- 1 Druk op ■ tijdens de weergave van JPEG-afbeeldingen.
→ Op het tv-scherf verschijnen 12 verkleinde afbeeldingen (thumbnails).



- 2 Druk op |◀◀ / ▶▶| om de andere afbeeldingen op de volgende of vorige pagina weer te geven.
- 3 Gebruik de toetsen ◀▶ ▲ ▼ om een afbeelding te markeren en op **OK** om deze weer te geven,
OF
Gebruik de cursor om {SLIDE SHOW} (DIA'S) onderaan het scherm te markeren om de weergave vanaf de eerste afbeelding op de huidige pagina te starten.
- 4 Druk op **DISC MENU** om naar het menu foto-CD te gaan.

TIPS: Het kan zijn dat sommige bedieningsfuncties die hier beschreven worden bij bepaalde disks niet mogelijk zijn. Lees daarom altijd de instructies die bij de disk geleverd zijn.

Afbeelding inzoomen

- 1 Druk, terwijl een disk aan het spelen is, herhaaldelijk op **ZOOM** om een andere zoomfactor te kiezen.
- 2 Gebruik de toetsen ◀▶ ▲ ▼ om de afbeelding op het tv-scherf te draaien.

Afbeeldingen spiegelen/roteren

- Druk tijdens het afspelen op ◀▶ ▲ ▼ om verschillende effecten toe te passen op de weergegeven afbeelding.

▲: afbeelding verticaal spiegelen.
▼: afbeelding horizontaal spiegelen.
◀: afbeelding linksom roteren.
▶: afbeelding rechtsom roteren.

Scan-effecten

- Druk op **ANGLE** om uit verschillende scan-effecten te kiezen.
→ De verschillende scan-effecten verschijnen in de linkerbovenhoek van het tv-scherf.

Tegelijk afspelen van MP3-muziek en JPEG-afbeeldingen

- 1 Plaats een MP3-disk waarop zowel muziek als afbeeldingen staan in het apparaat.
→ Het diskmenu verschijnt op het tv-scherf.
- 2 Kies een MP3-nummer.
- 3 Kies, terwijl de MP3-muziek speelt, een map met afbeeldingen op het tv-scherf en druk op **PLAY** (▶||).
→ De files met afbeeldingen worden één voor één weergegeven tot de hele map geweest is.
- 4 Om het tegelijkertijd afspelen te beëindigen, drukt u op **DISC MENU** en vervolgens op ■.

Handige tip:

– Door de configuratie en de kenmerken van de disk, kan er bij sommige files op een Kodak- of JPEG-disk vervorming optreden tijdens het afspelen.



Dvd-menumogelijkheden

Deze dvd-instellingen worden via de tv uitgevoerd zodat u het dvd-systeem helemaal op maat aan uw eigen wensen aan kunt passen.

Menu Algemene-instellingen

- 1 Druk, terwijl de diskspeler gekozen is, op **SETUP**.
- 2 Druk op **◀▶** om {GENERAL SETUP PAGE} (PAG.ALG. INST.) te kiezen.
- 3 Druk op **OK** om te bevestigen.

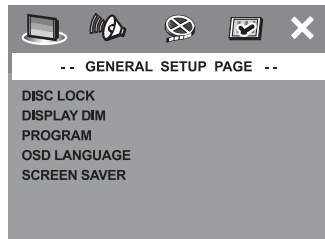

Blokkeren/deblokkeren van een dvd

Niet alle dvd's krijgen een niveau of worden gecodeerd door de diskfabrikant. U kunt voorkomen dat een bepaalde dvd afgespeeld wordt door de dvd te blokkeren of niet te blokkeren, ongeacht het beveiligingsniveau. Het dvd-systeem kan voor 40 disks de instelling onthouden.

- 1 Druk in de 'PAG.ALG. INST.' op **▲▼** om {DISC LOCK} (Diskslot) te laten oplichten en druk vervolgens op **▶**.

LOCK (Vergrendelen)

Kies deze functie om het afspelen van de huidige disk te blokkeren. Vanaf dat moment dient een zescijferige wachtwoordcode opgegeven worden om toegang te krijgen tot de vergrendelde disk. De standaardcode is '136900' (zie dan "Wijzigen van de toegangscode" op pagina 177).

UNLOCK (Openen)

Kies deze functie om de disk te deblokkeren zodat deze voortaan weer gewoon afgespeeld kan worden.

- 2 Druk op **▲▼** om een instelling te kiezen en druk op **OK** om te bevestigen.

TIPS: Om terug te keren naar het vorige menu, drukt u op **◀**.
Om het menu af te sluiten, drukt u op **SETUP**.

Dimmen van het display van het systeem

U kunt kiezen uit verschillende niveaus voor de helderheid van het display.

- 1 Druk in de 'PAG.ALG. INST.' op **▲▼** om {DISPLAY DIM} (Display dimmen) te laten oplichten en druk vervolgens op **▶**.
100% – Kies deze instelling om het display op volle sterkte in te stellen.
70% – Kies deze instelling om het display half te dimmen.
40% – Kies deze instelling om het display te dimmen.
- 2 Druk op **▲▼** om een instelling te kiezen en druk op **OK** om te bevestigen.

Programmeren (niet voor foto-/MP3-CD)

U kunt de inhoud van de disk in de gewenste volgorde afspelen door de volgorde van de nummers die u wilt afspelen te programmeren. Er kunnen 20 nummers opgeslagen worden.

- 1 Druk op **PROG.**
OF
Druk in de 'PAG.ALG. INST.' op **▲▼** om {PROGRAM} {Programma} te laten oplichten en druk vervolgens op **▶** om {INPUT-MENU} te kiezen.
- 2 Druk op **OK** om te bevestigen.

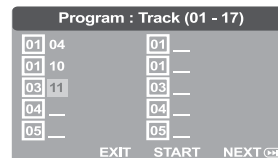

Favoriete titels en hoofdstuk invoeren

- 3 Voer met de **cijfertoetsen (0-9)** een geldig titelnummer in.
- 4 Gebruik de toetsen **◀▶▲▼** om de cursor naar de volgende positie te verplaatsen.
→ Voor een titelnummer boven de tien drukt u op **▶▶▶** om de volgende pagina te openen en door te gaan met programmeren of
→ Gebruik de toetsen **◀▶▲▼** om de knop {NEXT} (Volgende) te selecteren en druk op **OK**.



Dvd-menumogelijkheden

- 5 Herhaal de stappen 3~4 om een het volgnummer van een ander nummer/ hoofdstuk op te geven.

Een track verwijderen

- 6 Gebruik de toetsen ◀▶▲▼ om de cursor te verplaatsen naar de track die u wilt overslaan.
- 7 Druk op **OK** om deze track uit het programmamenu te verwijderen.

Tracks weergeven

- 8 Als u klaar bent met programmeren dan drukt u op ◀▶▲▼ om met de cursor naar de knop {START} te gaan en druk op **OK**.
→ De dvd-speler speelt de geselecteerde tracks af in de geprogrammeerde volgorde.

Programmaweergave afsluiten

- 9 Gebruik in het menu 'Programmeren' de toetsen ◀▶▲▼ om met de cursor naar de knop {EXIT} (Verlaten) te gaan en druk op **OK**.

Instellen van de OSD-taal

In dit menu vindt u verschillende taalkeuzemogelijkheden voor de taal op het scherm. Voor meer details, zie pagina 162.

Screensaver - in-/uitschakelen

De screensaver helpt voorkomen dat uw tv-scherm beschadigd raakt.

- 1 Druk in de 'PAG.ALG. INST.' op ▲▼ om {SCREEN SAVER} te laten oplichten en druk vervolgens op ▶.

ON (Aan)

Kies deze instelling als u het tv-scherm wilt uitschakelen als het afspelen beëindigd is of bij een pauze van langer dan 15 minuten.

OFF (Uit)

Kies deze instelling om de screensaver uit te schakelen.

- 2 Druk op ▲▼ om een instelling te kiezen en druk op **OK** om te bevestigen.

TIPS: Om terug te keren naar het vorige menu, drukt u op ◀.
Om het menu af te sluiten, drukt u op **SETUP**.

Menu Audio-instellingen

- 1 Druk, terwijl de diskspeler gekozen is, op **SETUP**.
- 2 Druk op ◀▶ om {AUDIO SETUP PAGE} (INST. PAG.AUDIO) te kiezen.
- 3 Druk op **OK** om te bevestigen.

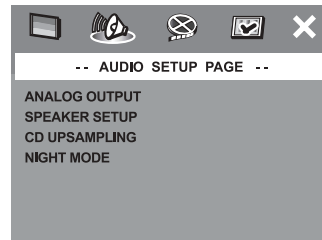

Instellen van de analoge uitgang

Stel de analoge uitgang in overeenkomstig de weergavemogelijkheden van uw dvd-home cinema-systeem. U kunt deze functie ook bedienen via de toets SURR op de afstandsbediening.

- 1 Druk in de 'INST. PAG.AUDIO' op ▲▼ om {ANALOG OUTPUT} (Analoge uitgang) te laten oplichten en druk vervolgens op ▶.

STEREO

Kies deze instelling om stereogeluid te kiezen waarbij geluid komt van alleen de twee voorluidsprekers en de subwoofer.

MULTI-CHANNEL (Meerkanaals)

Kies deze instelling om meerkanaalsgeluid in te schakelen.

- 2 Druk op ▲▼ om een instelling te kiezen en druk op **OK** om te bevestigen.

Luidsprekerinstellingen

In dit menu vindt u de verschillende instellingen voor de geluidsweergave zodat het luidsprekersysteem een hoogwaardig surround-geluid levert. Voor meer details, zie pagina 163.





Dvd-menumogelijkheden

Upsamplen van een cd

Met deze functie kunt u uw muziek-cd converteren naar een hogere bemonsteringsfrequentie met behulp van gesofisticeerde digitale signaalverwerking om zo de geluidsweergave te verbeteren.

- 1 Druk in de 'INST. PAG. AUDIO' op ▲▼ om {CD UPSAMPLING} te laten oplichten en druk vervolgens op ►.

OFF (Uit)

Kies deze instelling om de cd-upsampling uit te schakelen.

88.2 kHz (X2)

Kies deze instelling om de oorspronkelijke bemonsteringsfrequenties van de cd's te verdubbelen.

176.4 kHz (X4)

Kies deze instelling om de oorspronkelijke bemonsteringsfrequenties van de cd's te verviervoudigen.

- 2 Druk op ▲▼ om een instelling te kiezen en druk op **OK** om te bevestigen.

Nachtstand - in-/uitschakelen

Wanneer de nachtstand ingeschakeld is dan worden de hoge volumes afgezwakt en de lage volumes versterkt zodat ze hoorbaar worden. Dit is handig voor als u naar uw favoriete actiefilm wilt kijken zonder dat u 's nachts iemand stoort.

- 1 Druk in de 'INST. PAG. AUDIO' op ▲▼ om {NIGHT MODE} (Nachtstand) te laten oplichten en druk vervolgens op ►.

ON (Aan)

Kies deze instelling om het volume vast te zetten. Deze functie is enkel beschikbaar bij films met Dolby Digital.

OFF (Uit)

Kies deze instelling om het surround-geluid met zijn volledige dynamiek weer te geven.

- 2 Druk op ▲▼ om een instelling te kiezen en druk op **OK** om te bevestigen.

TIPS: Om terug te keren naar het vorige menu, drukt u op ◀.
Om het menu af te sluiten, drukt u op **SETUP**.

Menu Video-instellingen

- 1 Druk, terwijl de diskspeler gekozen is, op **SETUP**.
- 2 Druk op ◀▶ om {VIDEO SETUP PAGE} (INS. PAG. VIDEO) te kiezen.
- 3 Druk op **OK** om te bevestigen.

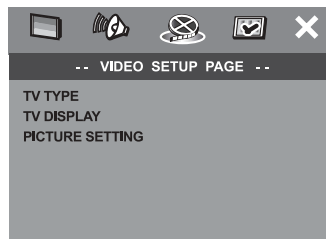

TV Type

In dit menu vindt u de keuzemogelijkheden voor het kiezen van een kleursysteem dat overeenkomt met de aangesloten tv. Voor meer details, zie pagina 161.

Beeldscherm

In dit menu vindt u de keuzemogelijkheden voor het instellen van de beeldverhouding van het dvd-systeem overeenkomstig de aangesloten tv. Voor meer details, zie pagina 161.



Dvd-menumogelijkheden

Beeldinstellingen

Dit dvd-systeem beschikt over drie voorgeprogrammeerde kleurinstellingen voor het beeld en één persoonlijke instelling die u zelf kunt definiëren.

- 1 Druk in de 'INS. PAG. VIDEO' op ▲▼ om {PICTURE SETTING} (Beeldinstellingen) te laten oplichten en druk vervolgens op ►.

STANDARD (Standaard)

Kies deze instelling voor een standaardbeeld.

BRIGHT (Helder)

Kies deze instelling om het tv-beeld helderder te maken.

SOFT (Zacht)

Kies deze instelling om het tv-beeld zachter te maken.

PERSONAL (Persoonlijk)

Kies deze instelling als u de helderheid, het contrast, de tint en de kleur (verzadiging) van het beeld naar uw eigen smaak wilt instellen.

- 2 Druk op ▲▼ om een instelling te kiezen en druk op **OK** om te bevestigen.
- 3 Als u {PERSONAL} (Persoonlijk) kiest, ga dan verder met de stappen 4~7.
→ Het menu 'Persoonlijke Beeldinstellingen' verschijnt.

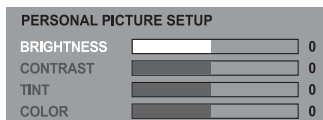

- 4 Druk op ▲▼ om één van de onderstaande keuzemogelijkheden te laten oplichten:

BRIGHTNESS (Helderheid)

Als u de waarde hoger instelt dan wordt het beeld helderder en vice versa. Kies nul (0) voor een standaardinstelling.

CONTRAST

Als u de waarde hoger instelt dan wordt het beeld scherper en vice versa. Kies nul (0) om het contrast in balans te brengen.

TINT (Kleur)

Als u de waarde hoger instelt dan wordt het beeld donkerder en vice versa. Kies nul (0) voor de normale instelling.

COLOUR (Verzadiging)

Als u de waarde hoger instelt dan worden de kleuren in het beeld versterkt en vice versa. Kies nul (0) om de kleur in balans te brengen.

- 5 Druk op ◀▶ om de waarde van de volgende parameters volgens uw eigen smaak op te geven.
- 6 Herhaal de stappen 4~5 om nog meer kleurinstellingen te wijzigen.
- 7 Druk op **OK** om te bevestigen.



TIPS: Om terug te keren naar het vorige menu, drukt u op ◀.
Om het menu af te sluiten, drukt u op **SETUP**.



Dvd-menumogelijkheden

Menu Voorkeurinstellingen

- 1 Druk tweemaal op **■** om het afspelen te beëindigen (indien van toepassing) en druk vervolgens op **SETUP**.
- 2 Druk op **◀▶** om {PREFERENCE SETUP PAGE} (VOORKEURINSTEL.) te kiezen.
- 3 Druk op **OK** om te bevestigen.

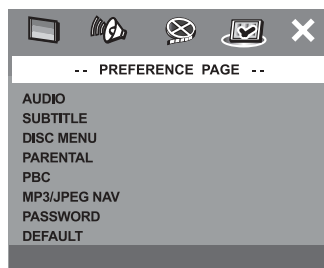

Instellen van de taal voor het Geluid, de Ondertitels en het Diskmenu

In deze menu's vindt u verschillende taalkeuzemogelijkheden voor de gesproken taal, de ondertiteling en het diskmenu die mogelijk reeds op de dvd opgenomen zijn. Voor meer details, zie pagina 162.

Beperkt afspelen met het Kinderslot

Bij sommige dvd's wordt aan de hele disk of aan bepaalde scènes op de disk een 'kinderslot' met een bepaald niveau toegevoegd. Met deze functie kunt u uw eigen beperkingsniveau instellen. Het niveau van het kinderslot kan gaan van 1 tot 8 en verschilt per land. U kunt het afspelen van bepaalde disks die niet geschikt zijn voor kinderen verbieden of bij bepaalde disks alternatieve scènes laten afspelen.

- 1 Druk in de 'VOORKEURINSTEL.' op **▲▼** om {PARENTAL} (Kinderslot) te laten oplichten en druk vervolgens op **▶**.

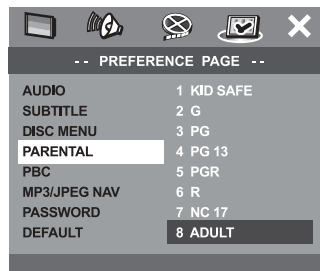

- 2 Druk op **▲▼** om een beperkingsniveau te laten oplichten voor de disk die in de speler zit en druk op **OK**.
→ Om het kinderslot uit te schakelen en alle disks af te kunnen spelen, kiest u {1 KID SAF} (1 Kindveilig).
- 3 Gebruik de **cijfertoetsen (0-9)** om de 6-cijferige code in te toetsen (zie dan "Wijzigen van de toegangscode" op pagina 177).
→ Dvd's met een hoger niveau dan het door u ingestelde niveau, worden niet afgespeeld behalve wanneer de zescijferige code ingetoetst wordt of een hoger niveau gekozen wordt.

TIPS: Om terug te keren naar het vorige menu, drukt u op **◀**.
Om het menu af te sluiten, drukt u op **SETUP**.



Dvd-menumogelijkheden

Uitleg over de niveaus

1KID SAFE – 2 G

– Alle leeftijden; geschikt voor kijkers van alle leeftijden.

3 PG

– Meekijken aanbevolen.

4 PG13

– Materiaal is ongeschikt voor kinderen jonger dan 13.

5 PGR – 6 R

– Meekijken gewenst - beperkt; advies dat ouders kinderen jonger dan 17 jaar niet laten kijken of enkel wanneer een ouder of volwassen persoon meekijkt.

7 NC-17

– Niet voor kinderen jonger dan 17; advies om kinderen jonger dan 17 niet te laten kijken.

8 ADULT

– Volwassenenmateriaal; dient enkel door volwassenen bekeken te worden vanwege seks, geweld en grof taalgebruik.

Handige tips:

- Vcd, svcd, cd worden niet in categorieën ingedeeld. Het kinderslot kan op deze disks dus niet worden toegepast en ook niet op de meeste illegale dvd-disks.
- Bepaalde dvd's zijn niet gecodeerd met een bepaald niveau ook al staat het niveau van de film op het diskhoesje. Bij dergelijke disks werkt het kinderslot niet.

Playback Control (PBC)

Deze functie kan enkel PBC AAN of PBC UIT gezet worden bij vcd's (enkel versie 2.0) die over de PBC-functie beschikken. Voor meer details, zie pagina 168.

MP3-/JPEG-navigator

De MP3/JPEG-navigator kan enkel ingesteld worden als een disk opgenomen is zonder menu. Met de navigator kunt u verschillende menu's kiezen zodat u er makkelijk doorheen kunt lopen.

- 1 Druk in de 'VOORKEURINSTEL' op ▲▼ om {MP3/JPEG NAV} te laten oplichten en druk vervolgens op ►.

WITHOUT MENU (Zonder Menu)

Kies deze instelling om alle files weer te geven die op de MP3-/ Picture-cd staan.

WITH MENU (Met Menu)

Kies deze instelling om enkel het menu met mappen van de MP3-/ Picture-cd weer te geven.

- 2 Druk op ▲▼ om een instelling te kiezen en druk op **OK** om te bevestigen.



TIPS: Om terug te keren naar het vorige menu, drukt u op ◀.
Om het menu af te sluiten, drukt u op **SETUP**.



Dvd-menumogelijkheden

Wijzigen van de toegangscode

Hetzelfde wachtwoord wordt gebruikt voor zowel de Beveiliging als het Diskslot. Geef uw zescijferige toegangscode (wachtwoord) op wanneer dit op het scherm gevraagd wordt. Het standaardwachtwoord is **136900**.

- 1 Druk in de 'VOORKEURINSTEL.' op **▲▼** om {PASSWORD} (Wachtwoord) te laten oplichten en druk vervolgens op **▶**.

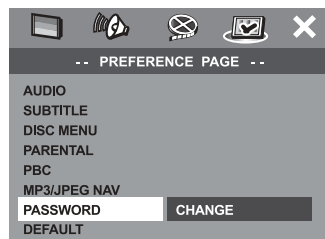

- 2 Druk op **OK** om de pagina 'Password Change Page' (Wachtwoord Wijzigen) te openen.

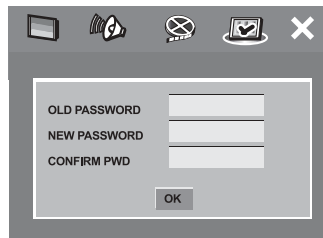

- 3 Gebruik de **cijfertoetsen (0-9)** om de oude 6-cijferige code in te toetsen.
→ Wanneer u dit voor het eerst doet, toets dan '136900' in.
→ Als u uw oude zescijferige wachtwoordcode vergeten bent, toets dan '136900' in.
- 4 Toets de nieuwe 6-cijferige code in.
- 5 Toets nogmaals de nieuwe 6-cijferige code in om te bevestigen.
→ De nieuwe zescijferige code is nu actief.
- 6 Druk op **OK** om te bevestigen.

Resetten van de oorspronkelijke instellingen

Met de functie herstel worden alle gewijzigde en persoonlijke instellingen teruggezet op de standaardfabrieksinstellingen, met uitzondering van de toegangscode (wachtwoord) voor het Kinderslot.

- 1 Druk in de 'VOORKEURINSTEL.' op **▲▼** om {DEFAULT} (Standaard) te laten oplichten en druk vervolgens op **▶**.
- 2 Druk op **OK** om te bevestigen.
→ Alle instellingen in het menu Instellingen teruggezet naar de standaardinstelling.



TIPS: Om terug te keren naar het vorige menu, drukt u op **◀**.
Om het menu af te sluiten, drukt u op **SETUP**.





Bediening van de tuner

BELANGRIJK!
Controleer of de FM- en MW-antenne aangesloten zijn.

Afstemmen op een radiozender

- 1 Druk op **TUNER** op de afstandsbediening (of druk op **SOURCE** op de voorkant) om "FM" of "MW" te kiezen.
- 2 Druk kort op **▲▼** op de afstandsbediening.
→ In het display verschijnt "SEARCH".
→ Er wordt automatisch afgestemd op de volgende radiozender.
- 3 Om af te stemmen op een zwakke zender, drukt u herhaaldelijk kort op **◀◀ / ▶▶** tot de ontvangst optimaal is.

Handige tip:
– Als een FM-radiozender RDS-data (Radio Data System) uitzendt dan verschijnt de RDS-naam in het display en wordt deze opgeslagen.

Programmeren van radiozenders

U kunt in het totaal 20 FM en 10 MW voorkeuzenders in het geheugen opslaan.

Handige tips:
– Als binnen 20 seconden geen enkele toets ingedrukt wordt dan wordt het programmeren van zenders afgesloten.
– Als met Plug & Play geen enkele stereofrequentie gevonden wordt dan verschijnt in het display "CHECK ANTENNA" (controleer antenne).

Gebruik van Plug & Play

Met Plug & Play kunt u alle beschikbare radiozenders automatisch opslaan.

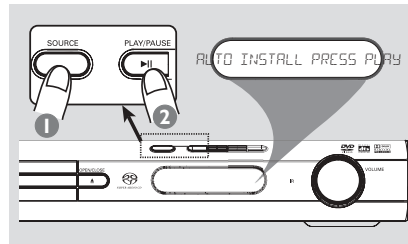

- 1 Wanneer u voor de eerste keer installeert, druk dan op **SOURCE** op het dvd-systeem om de tuner te kiezen.
→ In het display verschijnt "AUTO INSTALL PRESS PLAY" (automatisch installeren – druk op PLAY).
- 2 Druk op **▶▶** op de voorkant om het installeren te starten.
→ In het display verschijnt "INSTALL TUNER" (tuner wordt geïnstalleerd).
→ Als Plug & Play klaar is dan begint de radiozender waarop het laatst afgestemd was te spelen.
→ De FM-band, gevolgd door de MW-band wordt opgeslagen.





Bediening van de tuner

Automatisch programmeren van voorkeurzenders

U kunt het automatisch programmeren van voorkeurzenders starten vanaf een bepaald zendernummer.

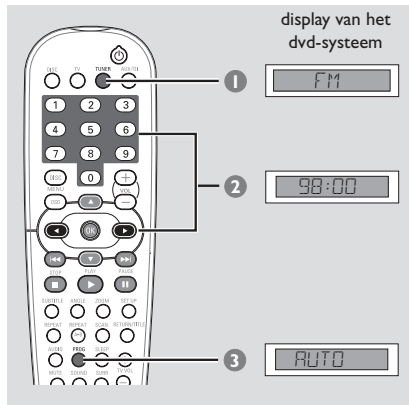

- 1 Druk op **TUNER** op de afstandsbediening om "FM" of "FM1" te zien.
- 2 Druk op **◀▶** of gebruik de **cijfertoetsen (0-9)** om het zendernummer te kiezen waar u wilt beginnen.
- 3 Houd **PROG** ingedrukt tot "AUTO" (automatisch) verschijnt.
→ Als een radiozender opgeslagen is onder één van de zendernummers dan wordt deze radiozender niet nog een keer opgeslagen onder een ander zendernummer.
→ Als geen zendernummer gekozen wordt dan start het automatisch programmeren met zendernummer (1) en worden alle eerder opgeslagen zenders overschreven.

Handmatig programmeren van voorkeurzenders

U kunt ervoor kiezen om enkel uw favoriete radiozenders te programmeren.

- 1 Stem af op de gewenste radiozender (zie "Afstemmen op een radiozender").
- 2 Druk op **PROG**.
- 3 Druk op **◀▶** of gebruik de **cijfertoetsen (0-9)** om een zendernummer te kiezen.
- 4 Druk op **PROG** om op te slaan.

Afstemmen op een geprogrammeerde zender

- Druk op **◀▶** of gebruik de **cijfertoetsen (0-9)** om een zendernummer te kiezen.
→ Het golfgebied, het zendernummer en vervolgens de radiofrequentie verschijnen in het display.

Wissen van een geprogrammeerde zender

- Houd **■** ingedrukt tot in het display "~~FMXX DELETED~~" of "~~FMXX DELETED~~" (présélection supprimée) (geprogrammeerde zender gewist) verschijnt.
→ De huidige geprogrammeerde radiozender wordt gewist.



Instellen van het geluid en het volume

Geluidsinstellingen

BELANGRIJK!

Voor een goede surround-geluidsweergave, moeten de luidsprekers en de subwoofer aangesloten zijn (zie pagina 153).

Kiezen van het surround-geluid

- Druk op **SURR** om te kiezen tussen : MULTI-
channe (MEERKANAALS) of STEREO.
→ De beschikbaarheid van de verschillende
surround sound-instellingen hangt af van het
aantal luidsprekers dat gebruikt wordt en van
de geluids informatie die beschikbaar is op de
disk.
→ De midden- en surround-luidsprekers
werken enkel als het dvd-home cinema-
systeem op Meerkanaals ingesteld staat.
→ De beschikbare weergavemogelijkheden
voor Meerkanaals zijn: Dolby Digital, DTS
(Digital Theatre Systems) Surround, en Dolby
Pro Logic II.
→ Bij stereo-uitzendingen of -opnames is er
nog enig surround-effect bij surround-
weergave. Bij monobronnen (enkelvoudig
geluidskanaal) echter komt geen geluid van de
surround-luidsprekers.

Handige tip:

– Het surround-geluid kan niet gekozen worden
als het systeemmenu/de menubalk geopend is.

Kiezen van de digitale geluidseffecten

Kies een voorgeprogrammeerd digitaal
geluidseffect dat past bij de inhoud van uw disk
of waarmee het geluid van de muziekstijl die
aan het spelen is het best tot zijn recht komt.

- Druk op **SOUND** op de afstandsbediening.

Wanneer u een speelfilm afspeelt of de tv
gekozen heeft dan kunt u kiezen uit:
CONCERT, DRAMA, ACTION of SCI-FI.

Bij het afspelen van muziekdisks of als de tuner
of AUX/DI gekozen is, kunt u kiezen uit:
ROCK, DIGITAL, CLASSIC of JAZZ.

Handige tip:

– Voor een vlakke geluidsweergave kiest u
CONCERT of CLASSIC.

Instellen van het volume

- Draai de knop **VOLUME** (of druk op
VOL + / - op de afstandsbediening) om het
volumeniveau harder of zachter te zetten.
→ "VOL MIN" is het laagste volumeniveau en
"VOL MAX" is het hoogste volumeniveau.

Om het geluid tijdelijk uit te schakelen

- Druk op **MUTE** op de afstandsbediening.
→ Het afspelen gaat verder zonder geluid en
in het display staat "MUTE" (geluid uit).
→ Om het geluid weer aan te zetten, drukt u
nogmaals op MUTE of zet u het volumeniveau
harder.





Overige functies

In-/uitschakelen

Inschakelen van een apparaat

- Druk op **SOURCE** om te kiezen uit :
DISC → FM → MW → TV → AUX →
DI → DISC

OF

Druk op **DISC, TV, TUNER** of **AUX/DI** op de afstandsbediening.

In de energiebesparende stand-by-stand schakelen

- Druk op **STANDBY ON** (⏻).
→ Het display wordt leeggemaakt.

Gebruik van de afstandsbediening om uw tv te bedienen

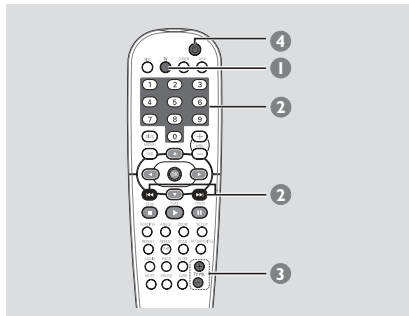

- 1 Houd **TV** ingedrukt om uw tv in te schakelen.
- 2 Druk op **◀◀ / ▶▶** of gebruik de **cijfertoetsen (0-9)** om een tv-zender te kiezen.
- 3 Druk op **TVVOL + / -** om het volumeniveau van de tv in te stellen.
- 4 Houd **⏻** ingedrukt om uw tv uit te schakelen.

Handige tip:

– Wanneer u naar een tv- of AUX/DI-programma luistert, druk dan op TV of AUX/DI op de afstandsbediening om het dvd-systeem op TV of AUX/DI te zetten zodat u het geluid kunt horen.

Opnemen op een extern apparaat

- 1 Sluit het externe opnameapparaat aan op **LINE OUT** (zie "Aansluitingen-optioneel" op pagina 156).
- 2 Kies op uw dvd-systeem de bron die u wilt nemen (DISC, TUNER, TV of AUX/DI) en start (indien nodig) het afspelen.
- 3 Voor een perfecte opname drukt u op **SOUND** om 'CLASSIC' (klassiek) of 'CONCERT' te kiezen en drukt u op **SURR** om 'STEREO' te kiezen.
- 4 Start de opname op het externe opnameapparaat.

Handige tip:

– Zie de gebruiksaanwijzing van de aangesloten apparatuur voor meer details.

Instellen van de inslaapfunctie van de timer

Met de inslaapfunctie van de timer wordt het systeem na een zelf ingestelde tijdsduur automatisch in de energiebesparende stand-by-stand geschakeld.

- Druk herhaaldelijk op **SLEEP** op de afstandsbediening tot u de gewenste tijdsduur voor het uitschakelen bereikt heeft.
→ U kunt kiezen uit de volgende instellingen (tijdsduur in minuten):
15 → 30 → 45 → 60 → OFF → 15...
→ In het display verschijnt SLEEP, behalve als u "OFF" (uit) gekozen heeft.
→ Voor het systeem in de energiebesparende stand-by-stand geschakeld wordt, worden de laatste 10 seconden in het display afgeteld.
"SLEEP 10" → "SLEEP 9"... →
"SLEEP 1" → "SLEEP"

Om de inslaapfunctie van de timer uit te schakelen

- Druk herhaaldelijk op **SLEEP** tot "OFF" (uit) verschijnt of druk op de toets **STANDBY ON** (⏻).

Nederlands



Verhelpen van storingen

WAARSCHUWING

Probeer in geen geval zelf het systeem te repareren want dan vervalt de garantie. Maak het systeem niet open want dan loopt u het risico een elektrische schok te krijgen.

Als zich een probleem voordoet, controleer dan eerst de punten op de onderstaande lijst voor u het systeem ter reparatie aanbiedt. Kunt u het probleem niet oplossen aan de hand van deze aanwijzingen, raadpleeg dan uw leverancier of Philips.

Probleem	Oplossing
Geen voeding.	<ul style="list-style-type: none">Controleer of het netsnoer goed aangesloten is.Druk op STANDBY ON op de voorkant van het dvd-systeem om in te schakelen.
Geen beeld.	<ul style="list-style-type: none">Zie de gebruiksaanwijzing van uw tv voor het kiezen van het juiste video-ingangskanaal. Kies een ander tv-kanaal tot u het dvd-schermbild ziet.Druk op DISC op de afstandsbediening.
Het beeld is helemaal vervormd of zwart/wit.	<ul style="list-style-type: none">Als dit gebeurt wanneer u de instelling van het 'TV TYPE' aan het wijzigen bent, wacht dan 15 seconden tot het zichzelf herstelt.Controleer de videoaansluitingen.Soms kan het beeld licht vervormd zijn. Dit is geen fout.Maak de disk schoon.
De beeldverhouding op het scherm kan niet gewijzigd worden ook al heeft u het beeldformaat ingesteld.	<ul style="list-style-type: none">De beeldverhouding van een dvd-disk ligt vast.Afhankelijk van de tv kan het zijn dat het niet mogelijk is de beeldverhouding te wijzigen.
Geen geluid of vervormd geluid.	<ul style="list-style-type: none">Stel het volume in.Controleer de luidsprekeraansluitingen en -instellingen.Druk op de juiste brontoets op de afstandsbediening (bijvoorbeeld TV of AUX/DI) om het apparaat te kiezen dat u wilt horen via het dvd-systeem.
De dvd-speler begint niet te spelen.	<ul style="list-style-type: none">Plaats een leesbare disk in de speler met de afspeelkant naar beneden. Het beschrijven van de DVD+R/DVD+RW/CD-R moet worden afgerond.Controleer het type disk, het kleursysteem en de regiocode.Controleer of er geen krassen of vuil op de disk zitten.Druk op SETUP om het menu Systeeminstellingen af te sluiten.Het kan zijn dat u het wachtwoord moet opgeven om het beveiligingsniveau te kunnen wijzigen of om de disk te deblokkeren om te kunnen afspelen.Er zit condens in het systeem. Haal de disk uit en laat het systeem ongeveer een uur aanstaan.





Verhelpen van storingen

Probleem	Oplossing
Bepaalde functies, bijvoorbeeld verschillende camerahoeken, ondertitels of verschillende gesproken talen, kunnen niet ingeschakeld worden.	<ul style="list-style-type: none">- Het kan zijn dat de functies niet beschikbaar zijn op de dvd.- Het wijzigen van de gesproken taal of de taal voor de ondertiteling is verboden op deze dvd.
Kiezen van bepaalde items in het menu Instellingen/ Systeemmenu niet mogelijk	<ul style="list-style-type: none">- Druk tweemaal op STOP om het menu Instellingen/ het Systeemmenu kiest.- Het kan gaan om handelingen die bij de betreffende disk ongeoorloofd zijn. Raadpleeg de instructies bij de disk.
Geen geluid via de midden- en de surround-luidsprekers.	<ul style="list-style-type: none">- Controleer of de midden- en surround-luidsprekers op de juiste manier aangesloten zijn.- Druk op de toets SURR om de juiste surround sound-instelling te kiezen.- Controleer of de bron die aan het spelen is met surround-geluid (DTS, Dolby Digital enzovoort) opgenomen is of uitgezonden wordt.- De draadloze zender en ontvanger moeten dezelfde zendfrequentie gebruiken.
Slechte radio-ontvangst.	<ul style="list-style-type: none">- Als het signaal te zwak is, richt dan de antenne of sluit een buitenantenne aan voor een betere ontvangst.- Zet het systeem verder van uw tv of videorecorder af.- Stem op de juiste frequentie af.- Plaats de antenne verder uit de buurt van de apparatuur die de ruis kan veroorzaken.
De afstandsbediening werkt niet zoals het hoort.	<ul style="list-style-type: none">- Sélectionnez la source (DISC ou TUNER, par exemple) avant d'appuyer sur le bouton de fonction (▶ , ◀◀, ▶▶).- Breng de afstandsbediening dichterbij het systeem.- Vervang de batterijen.- Richt de afstandsbediening recht naar de infraroodsensor.- Controleer of de batterijen op de juiste manier geplaatst zijn.
DivX-fileformaat kan niet afgespeeld worden	<ul style="list-style-type: none">- Controleer of de DivX-file gecodeerd is in 'Home Theater' met een DivX 5.x-encoder.
Het dvd-systeem werkt niet.	<ul style="list-style-type: none">- Haal de netstekker gedurende enkele minuten uit het stopcontact. Sluit het netsnoer vervolgens opnieuw aan en probeer opnieuw op de gebruikelijke manier te bedienen.



Technische gegevens

VERSTERKER

Uitgangsvermogen	
- Voor	50 W RMS / kanaal
- Achter (surround)	50 W RMS / kanaal
- Midden	50 W RMS
- Subwoofer	75 W RMS
Frequentiebereik	20 Hz – 20 kHz / –3 dB
Signaal/ruis-verhouding	> 65 dB (CCIR)
Ingangsgevoeligheid	
- AUX In	900 mV
- DIGITAL In	450 mV

TUNER

Afstembereik	FM 87,5 – 108 MHz (50 kHz) MW 531 – 1602 kHz (9 kHz)
26 dB Detectiegevoeligheid	FM 20 dB MW 4 µV/m
Spiegelfrequentiedempingsfactor	FM 25 dB MW 28 dB
Middenfrequentiedempingsfactor	FM 60 dB MW 24 dB
Signaal/ruis-verhouding	FM 60 dB MW 40 dB
AM-onderdrukingsfactor	FM 30 dB
Harmonische vervorming	FM mono 3 % FM stereo 3 % MW 5 %
Frequentiebereik	FM 63 Hz – 10 kHz / ±6 dB
Kanaalscheiding	FM 26 dB (1 kHz)
Stereoniveau	FM 23,5 dB

DISKSPELER

Lasertype	Semiconductor
Diskdoorsnede	12 cm/8 cm
Video-decodering	MPEG-2 / MPEG-1 / MPEG-4 / Div X4 & 5
Video DAC	12 Bits
Signaalsysteem	PAL/NTSC
Videoformaat	4:3/16:9
Video signaal/ruis	56 dB (minimum)
Composiet video-uitgang	1,0 Vp-p, 75 Ω
S-video-uitgang	Y – 1,0 Vp-p, 75 Ω C – 0,286 Vp-p, 75 Ω
Audio DAC	24 bits/96 kHz
Frequentiebereik	4 Hz – 20 kHz (44,1 kHz) 4 Hz – 22 kHz (48 kHz) 4 Hz – 44 kHz (96 kHz)
PCM	IEC 60958
Dolby Digital	IEC 60958, IEC 61937
DTS	IEC 60958, IEC 61937
SA-cd D/A-omzetter	DSD
SA-cd afsnijfrequentie	30 kHz

HOOFDAPPARAAT

Netspanning	220 – 240 V; 50 Hz
Stroomverbruik	80 W
Afmetingen (b x h x d)	360 mm x 55 mm x 325 mm
Gewicht	3 kg

LUIDSPREKERBOXEN (VOOR)

Systeem	2-wegs, gesloten box-systeem
Impedantie	4 Ω
Luidsprekers	18 mm conus dome-tweeter
Frequentiebereik	120 Hz – 20 kHz
Afmetingen (b x h x d)	92 mm x 170 mm x 64 mm
Gewicht	0,73 kg per stuk

LUIDSPREKERBOXEN (ACHTER)

Systeem	2-wegs, gesloten box-systeem
Impedantie (LX3900SA)	4 Ω
Impedantie (LX3950W)	8 Ω
Luidsprekers	18 mm conus dome-tweeter
Frequentiebereik	120 Hz – 20 kHz
Afmetingen (b x h x d)	92 mm x 170 mm x 64 mm
Gewicht	0,73 kg per stuk

MIDDENLUIDSPREKERBOX

Systeem	3-wegs, gesloten box-systeem
Impedantie	4 Ω
Luidsprekers	18 mm conus dome-tweeter
Frequentiebereik	120 Hz – 20 kHz
Afmetingen (b x h x d)	245 mm x 92 mm x 68 mm
Gewicht	1,3 kg

SUBWOOFER

Systeem	Basreflex
Impedantie	4 Ω
Luidsprekers	6,5" woofer,
Frequentiebereik	30 Hz – 120 Hz
Afmetingen (b x h x d)	154 mm x 361 mm x 350 mm
Gewicht	4,2 kg

DRAADLOOS SYSTEEM (ENKEL VOOR DE LX3950W)

Netspanning	220 – 240V; 50Hz/60Hz
Zendfrequentie	863,3 MHz – 864,5 MHz
Zendkanaal	4
Afmetingen (b x h x d)	
- Draadloze zender	131 mm x 34 mm x 130 mm
- Draadloze ontvanger	207 mm x 55 mm x 186 mm
Gewicht	1,12kg

Wijzigingen voorbehouden zonder voorafgaande kennisgeving





Trefwoordenlijst

Analoog: Geluid dat niet in cijfers omgezet is. Analoog geluid varieert, terwijl digitaal geluid vaste numerieke waarden heeft. Deze aansluitbussen sturen geluid via twee kanalen: het linker en rechter.

AUDIO OUT-uitgangen: Uitgangen op de achterkant van het dvd-systeem die audiosignalen naar een ander systeem (tv, stereo-installatie enzovoort) sturen.

Beeldverhouding: De verhouding tussen breedte (horizontale maat) en de hoogte (verticale maat) van een weergegeven beeld. Bij gewone tv's is de horizontaal/verticaal-verhouding 4:3 en bij breedbeeld is dit 16:9.

Bitsnelheid: De hoeveelheid data die gebruikt wordt om een bepaalde tijdsduur aan muziek vast te leggen; dit wordt uitgedrukt in kilobits per seconde of kbps. Of ook, de snelheid waarmee u opneemt. In het algemeen geldt: hoe hoger de bitsnelheid oftewel hoe hoger de opnamesnelheid, hoe beter de geluidskwaliteit. Bij hogere bitsnelheden wordt echter meer diskruimte gebruikt.

Diskmenu: Een scherm waarin de verschillende mogelijkheden voor beeld, geluid, ondertitels, camerahoeken enzovoort, die op de dvd opgenomen zijn, gekozen kunnen worden.

DivX 4x/5x: De DivX-code (patent hangende) is een op MPEG-4 gebaseerde videocompressietechnologie, ontwikkeld door DivXNetworks, Inc., die digitale video kan reduceren tot een formaat dat klein genoeg is om over het internet getransporteerd te worden terwijl de hoge visuele kwaliteit toch behouden blijft.

Dolby Digital: Een surround sound-systeem ontwikkeld door de Dolby Laboratories met zes kanalen digitaal geluid (voor links en rechts, surround links en rechts, en midden).

Dolby Pro Logic II: Creëert vijf uitgangskanalen met volle bandbreedte van een tweekanaals bron. Decodeert enkel systemen met 5.1 kanalen in plaats van de gebruikelijke 4 kanalen van Dolby Pro Logic.

DTS: Digital Theatre Systems. Dit is een surround sound-systeem, maar anders dan Dolby Digital. Beide formaten werden door verschillende bedrijven ontwikkeld.

Hoofdstuk: Onderdeel van een beeld- of muziekstuk op een dvd en kleiner dan een titel. Een titel bestaat uit meerdere hoofdstukken. Elk hoofdstuk heeft een hoofdstuknummer waarmee u het gewenste hoofdstuk kunt opzoeken.

JPEG: Een datacompressiesysteem voor stilstaande beelden dat vastgelegd werd door de Joint Photographic Expert Group; ondanks de hoge compressiefactor blijft bij dit systeem de beeldkwaliteit bijna gelijk.

Kinderslot: Een dvd-functie die het mogelijk maakt om het afspelen van een disk volgens de leeftijd van de gebruikers te beperken overeenkomstig de beperkingsniveaus per land. Het beperkingsniveau verschilt per disk; als de functie ingeschakeld is dan is het niet mogelijk om software af te spelen waarvan het niveau hoger is dan het niveau dat ingesteld is door de gebruiker.

Meerkanaals: Bij dvd's beslaat elke soundtrack één geluidskanaal. Meerkanaals verwijst naar een structuur waarbij soundtracks drie of meer kanalen hebben.

MP3: Een bestandsformaat met een geluidsdatacompressiesysteem. "MP3" is de afkorting voor Motion Picture Experts Group 1 (of MPEG-1) Audio Layer 3. Als het MP3-formaat toegepast wordt, past op een cd-r of een cd-rw ongeveer 10 keer zoveel data als bij een gewone cd.

PBC (Playback control): Verwijst naar het signaal dat opgenomen is op video-cd's en S-vcd's voor het bedienen van het afspelen. Met behulp van de menuschermen die op de video-cd of de S-vcd opgenomen zijn, kunt u gebruik maken van de mogelijkheden van zowel software van het interactieve type als software met een zoekfunctie.

Plug & Play: Na het inschakelen van het systeem wordt aan de gebruiker de mogelijkheid geboden om automatisch radiozenders te installeren; hiervoor hoeft alleen maar op de toets PLAY op het apparaat gedrukt te worden.

Regiocode: Een systeem dat gebruikt wordt om van tevoren de regio vast te leggen waar een disk afgespeeld mag worden. Dit apparaat speelt enkel de disks af met een compatibele regiocode. De regiocode van uw apparaat vindt u op de achterkant. Sommige disks zijn compatibel met meer dan één regio (oftewel alle regio's – ALL).

Super-audio-cd (SACD): Dit audioformaat is gebaseerd op de huidige cd-standaards maar bevat een grotere hoeveelheid aan informatie en dus een betere geluidskwaliteit. Er zijn drie disktypes: enkellaags, dubbellaags en hybride disks. De hybride disk bevat zowel standaard audio-cd-informatie als Super-audio-cd-informatie.

Surround: Een systeem voor het creëren van zeer realistische driedimensionale geluidsvelden door meerdere luidsprekers om de luisteraar heen op te stellen.

S-video: Geeft een helder beeld door afzonderlijke signalen te sturen voor helderheid (luminantie) en kleur (chrominantie). S-video kan alleen gebruikt worden als uw tv een S-video-ingang heeft.

Titel: Het langste beeld- of muziekonderdeel op een dvd, muziek enzovoort bij videosoftware, of het hele album bij audiosoftware. Elke titel heeft een titelnummer waarmee u de gewenste titel kunt opzoeken.

VIDEO OUT-uitgang: Uitgang op de achterkant van het dvd-systeem die videosignalen naar de tv stuurt.



LX3900SA



PHILIPS

12nc: 3139 115 22861

First connect ...

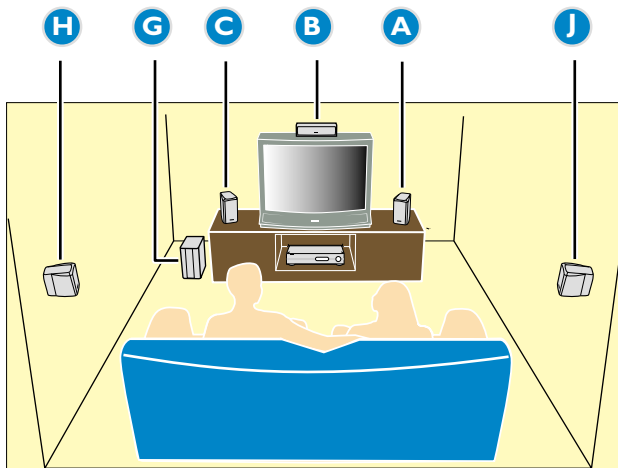
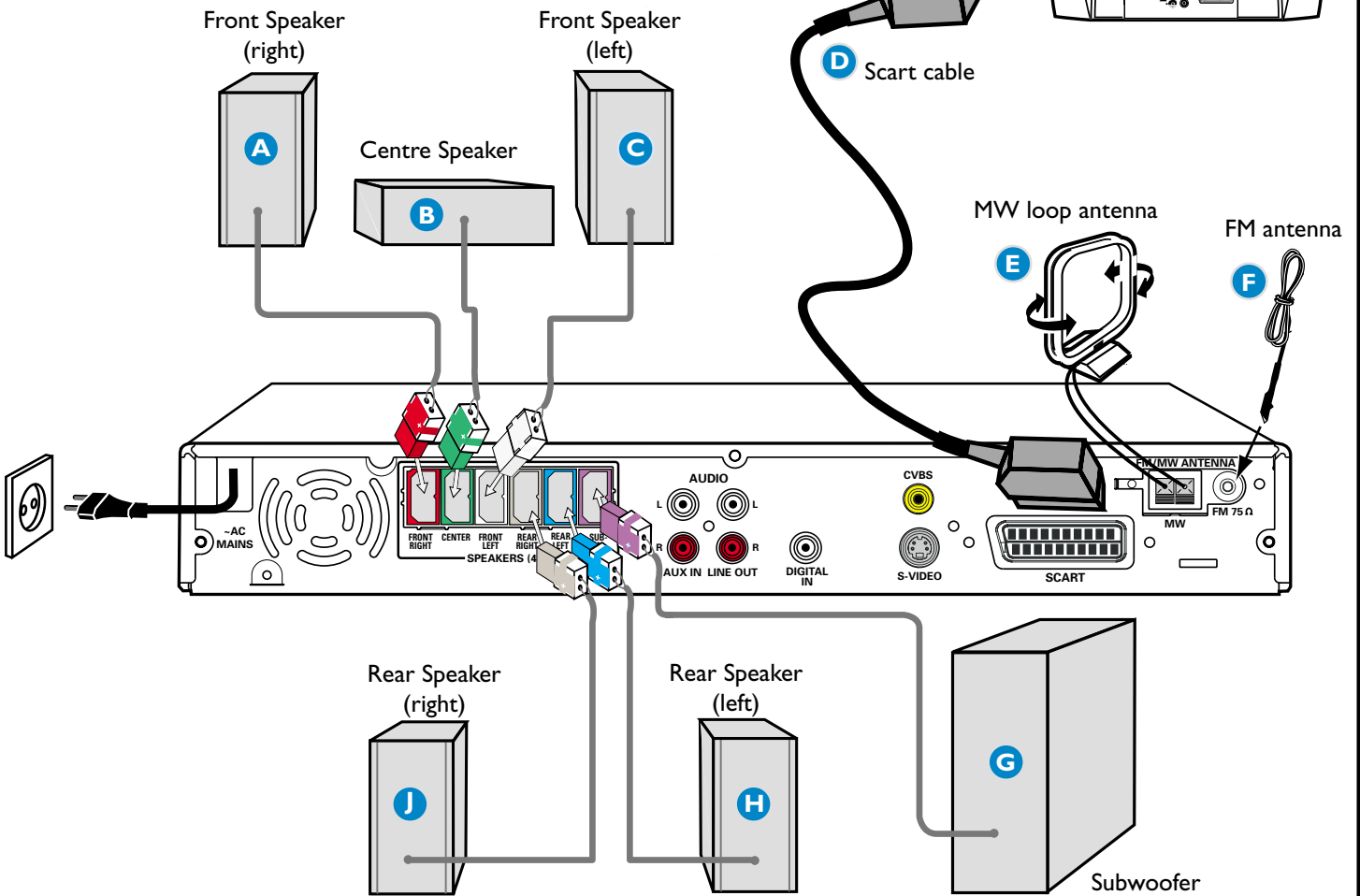
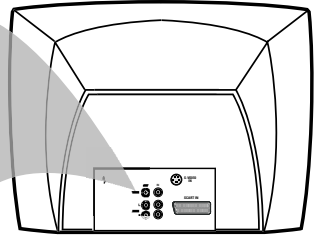
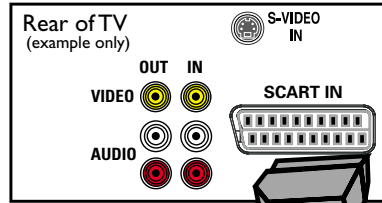

Helpful Hints
 You only need to make one video connection to your TV in order to view the DVD playback.

	Use this video cable(s)	If your TV has this video input jack(s)
1		
2		

If your TV is not equipped with a SCART connector, connect your TV through the corresponding video connection 1 or 2 (cables not supplied).

... then play
 (see next page)

Playing a disc

Make sure your DVD system and TV are connected and turned on!

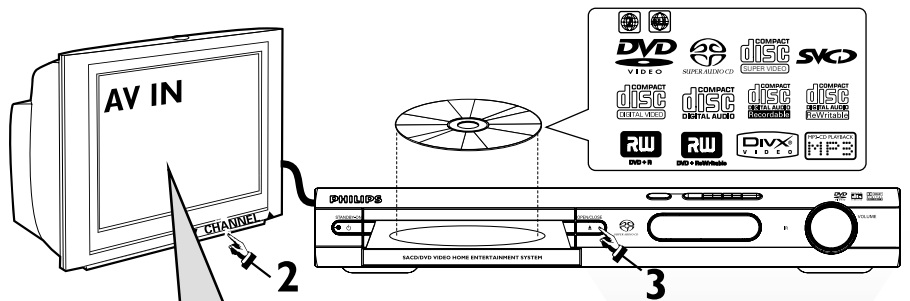

1 Press DISC on the remote control.

You can also press the SOURCE button on the front panel until "DISC" appears on the display panel.

2 Turn on the TV and select the correct Video In mode.

You should see the blue DVD background screen on the TV (if no disc in the DVD system).

3 Press OPEN/CLOSE ▲ on the front of the DVD system and load a disc, then press OPEN/CLOSE ▲ again to close the disc tray.

Make sure the disc label is facing up. For double-sided discs, load the side you want to play face up.

4 Playback will start automatically.

If a disc menu appears, use ▲▼◀▶ buttons on the remote to make the necessary selection, then press OK to confirm. Or, use the numeric keypad on the remote to select features. Follow the instructions given in the disc menu.

5 To stop playback, press STOP ■.

No picture?
Check the AV (Audio/Video) mode on your TV.

- * Usually this channel is between the lowest and highest channels and may be called FRONT, AV IN, or VIDEO.
- * Or, you may go to channel 1 on your TV, then press the Channel down button repeatedly until you see the Video In channel.
- * Or, your TV remote control may have a button or switch that chooses different video modes.
- * See your TV manual for more details.

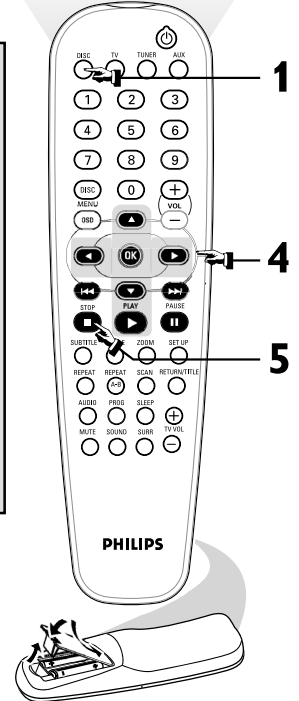

Using the DVD setup menu

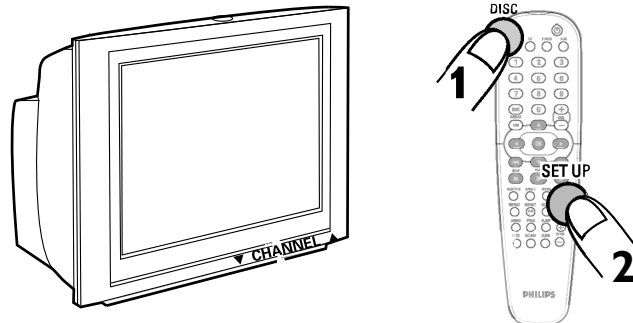

Flowchart showing the DVD setup menu navigation:

- GENERAL SETUP PAGE --
- AUDIO SETUP PAGE --
- VIDEO SETUP PAGE --
- PREFERENCE PAGE --

Navigation instructions:

- Press to access the submenu.
- Press to highlight the selection.
- Press to confirm.
- Press back to the previous menu.
- Press to remove the menu.

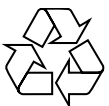

Detailed playback features and additional functions are described in the accompanying owner's manual.

Guide de démarrage rapide

Commencez par connecter ...

- (A) Enceinte avant (droite)
- (B) Enceinte centrale
- (C) Enceinte avant (gauche)
- (D) Câble SCART (Péritel)
- (E) Antenne-cadre AM
- (F) Antenne filaire FM
- (G) Caisson de basses
- (H) Enceinte arrière (surround gauche)
- (J) Enceinte arrière (surround droite)

Conseils utiles

Il vous suffit de faire une seule connexion vidéo entre votre téléviseur et le lecteur de DVD pour voir le DVD.

Si votre téléviseur n'est pas équipé d'un connecteur SCART (PÉRITEL), connectez votre téléviseur par la connexion vidéo correspondante 1 ou 2 (câbles non fournis).

... puis démarrez la lecture

Vérifiez que votre système DVD et votre téléviseur sont connectés et sous tension!

Lire un disque

1 Appuyez sur la touche DISC de la télécommande.

Vous pouvez aussi faire appuyez sur SOURCE de la façade jusqu'à ce que "DISC" apparaisse à l'écran.

2 Allumez le téléviseur et sélectionnez le mode d'entrée vidéo adéquat.

Vous devriez voir l'écran bleu d'arrière-plan DVD sur le téléviseur (si aucun disque ne se trouve dans le lecteur).

3 Appuyez sur OPEN/CLOSE ▲ à l'avant du lecteur de DVD et insérez un disque, puis appuyez à nouveau sur OPEN/CLOSE ▲ pour fermer le tiroir de disque.

Veillez à ce que le côté étiquette soit sur le dessus. Pour les CD double-face, chargez la face que vous voulez lire vers le haut.

4 La lecture commencera automatiquement.

Si un menu de disque apparaît, utilisez les boutons ▲▼◀▶ de la télécommande pour faire la sélection nécessaire, puis appuyez sur OK pour confirmer. Ou utilisez le clavier numérique de la télécommande pour sélectionner les fonctions. Suivez les instructions données dans le menu de disque.

5 Pour arrêter la lecture, appuyez sur STOP ■.

Pas les images !!

Vérifiez le mode AV (audiovisuel) sur votre téléviseur.

* Généralement, ces canaux se trouvent entre les canaux les plus hauts et les plus bas et s'appellent FRONT, A/V IN ou VIDEO.



* Vous pouvez aussi sélectionner le canal 1 de votre téléviseur et appuyer à plusieurs reprises sur le bouton de chaîne suivante, jusqu'à ce que le canal d'entrée vidéo apparaisse.

* D'autre part, la télécommande du téléviseur peut avoir un bouton ou un commutateur permettant de choisir différents modes vidéo.

* Pour en savoir plus, reportez-vous au mode d'emploi du téléviseur.

Utilisation du menu configuration du lecteur de DVD

Appuyez sur  pour accéder au sous-menu.

Appuyez sur   pour mettre en surbrillance la sélection.

Appuyez sur  pour confirmer.

Appuyez sur  pour retourner au menu précédent.

Appuyez sur  pour quitter le menu.

Les programmes de lecture détaillés et les fonctions supplémentaires sont décrits dans le manuel d'utilisation fourni.

Guía de utilización rápida

En primer lugar conecte ...

- (A) Altavoz delantero (derecha)
- (B) Altavoz central
- (C) Altavoz delantero (izquierdo)
- (D) Cable Scart
- (E) Antena de cuadro MW
- (F) Antena de alambre FM
- (G) Subwoofer
- (H) Altavoz trasero (surround izquierdo)
- (J) Altavoz trasero (surround derecho)

Consejos útiles

Solamente necesita realizar una conexión de vídeo a su televisor para ver la reproducción de DVD.

Si su televisor no está equipado con un conector SCART, conecte su televisor a través de la conexión de vídeo correspondiente 1 ó 2 (cables no suministrados).

... y después reproduzca

¡Asegúrese de que su sistema de DVD y su televisor estén conectados y encendidos!

Reproducción de un disco

1 Pulse DISC en el control remoto.

También puede pulse SOURCE en el panel delantero hasta que en el panel de visualización aparezca "DISC".

2 Encienda el televisor y seleccione el modo de entrada de video correcto.

Debería ver la pantalla de fondo azul de DVD (si no hay disco en el sistema DVD).

3 Pulse OPEN/CLOSE ▲ en la parte delantera del sistema DVD y coloque un disco, y vuelva pulsar el botón OPEN/CLOSE ▲ correspondiente para cerrar la bandeja de discos.

Asegúrese de que la etiqueta del disco esté cara arriba. En el caso de discos de dos caras, coloque el disco con la cara que quiere reproducir hacia arriba.

4 La reproducción se inicia automáticamente.

Si aparece un menú de disco, utilice los botones ▲▼◀▶ del control remoto para realizar la selección necesaria y después pulse OK para confirmarla. O utilice el teclado numérico del control remoto para seleccionar funciones. Siga las instrucciones dadas en el menú del disco.

5 Para detener la reproducción, pulse STOP ■.

¿No imagen!!

Compruebe el modo (AV/Audio/Video) en su televisor.

* Normalmente, estos canales se encuentran entre los canales más altos y más bajos y pueden llamarse FRONT, A/V IN o VIDEO.

* O, puede ir al canal 1 de su televisor y pulsar el botón de reducción de número de canal hasta que vea el canal de entrada de vídeo.

* O, el control remoto de su televisor puede tener un botón o interruptor que seleccione diferentes modos de vídeo.

* Para más detalles, consulte el manual de su televisor.

Utilización del menú de configuración de DVD

Pulse  para acceder al submenú.

Pulse   para resaltar la selección.

Pulse  para confirmarla.

Pulse  para volver al menú anterior.

Pulse  para retirar el menú.

En el manual del propietario adjunto se describen funciones de reproducción detalladas y funciones adicionales.

Kurzanleitung

Erst anschließen ...

- (A) Lautsprecher vorne (rechts)
- (B) Center-Lautsprecher
- (C) Lautsprecher vorne (links)
- (D) Scart-Kabel
- (E) MW-Antenne
- (F) FM-Antenne
- (G) Subwoofer
- (H) Surround-Lautsprecher (links)
- (J) Surround-Lautsprecher (rechts)

Hilfreiche Tipps:

Sie müssen nur einen Video-Anschluss an Ihr Fernsehgerät vornehmen, um sich die DVD-Wiedergabe anschauen zu können.

Wenn Ihr Fernsehgerät nicht einem SCART-Verbinder ausgerüstet ist, schließen Sie Ihr Fernsehgerät durch den entsprechenden Videoanschluss 1 oder 2 an (Kabel nicht mitgeliefert).

... dann abspielen

Vergewissern Sie sich, dass Ihr DVD-System und Fernsehgerät angeschlossen und eingeschaltet sind!

Abspielen einer Disk

1 Drücken Sie DISC auf der Fernbedienung.

Oder, drücken Sie SOURCE auf dem vorderen Bedienfeld justieren, bis „DISC“ im Anzeigefeld erscheint.

2 Schalten Sie das Fernsehgerät ein und stellen Sie den richtigen Videoeingangskanal ein.

Sie sollten den blauen DVD-Hintergrundbildschirm auf dem Fernsehgerät sehen (wenn keine Disk im DVD-System befindlich ist).

3 Drücken Sie die Taste OPEN/CLOSE \blacktriangle einmal, um die Disk-Lade zu öffnen und eine Disk einzulegen.

Anschließend drücken Sie dieselbe Taste erneut, um die Disk-Lade zu schließen.

Achten Sie darauf, dass die Disk-Beschriftung nach oben zeigt. Bei doppelseitigen Disks legen Sie die Seite, die Sie abspielen wollen, nach oben zeigend ein.

4 Die Wiedergabe beginnt automatisch.

Wenn ein CD-Menü erscheint, benutzen Sie $\blacktriangle \blacktriangledown \blacktriangleleft \blacktriangleright$, um die notwendige Auswahl zu treffen, dann drücken Sie OK. Oder benutzen Sie die numerische Tastatur auf der Fernbedienung zur Wahl von Funktionen. Folgen Sie den Anweisungen im CD-Menü.

5 Zum Anhalten der Wiedergabe drücken Sie STOP \blacksquare .



Aber kein Bild!!

Überprüfen Sie den AV- (Audio/ Video) Modus an Ihrem Fernsehgerät.

- * In der Regel befindet sich dieser Kanal zwischen den niedrigsten und höchsten Kanälen und kann als FRONT, AV IN oder VIDEO bezeichnet sein.
- * Oder Sie können zu Kanal 1 auf Ihrem Fernsehgerät gehen; anschließend drücken Sie die Kanal-nach-unten-Taste wiederholt, bis Sie den Videoeingangskanal sehen.
- * Oder: die Fernsehgerät-Fernbedienung könnte eine Taste oder einen Schalter haben, womit verschiedene Videomodi gewählt werden.
- * Nähere Angaben sind Ihrem Fernsehgerät-Handbuch zu entnehmen.

Benutzung des DVD Setup-Menüs

Drücken Sie  um auf das Untermenü zuzugreifen.

Drücken Sie   um die Auswahl hervorzuheben.

Drücken Sie  zur Bestätigung.

Drücken Sie  zur Rückkehr zum vorigen Menü.

Drücken Sie  zum Entfernen des Menüs.

Detaillierte Wiedergabe-Funktionen und zusätzliche Funktionen sind im begleitenden Benutzerhandbuch erläutert.

Verkorte handleiding

Eerst aansluiten ...

- (A) Voorluidspreker (rechts)
- (B) Middenluidspreker
- (C) Voorluidspreker (links)
- (D) Scart-kabel
- (E) MW-antenne
- (F) FM-antenne
- (G) Subwoofer
- (H) Surround-luidspreker (links)
- (J) Surround-luidspreker (rechts)

Handige tips:

U hoeft slechts één videoaansluiting te maken op uw tv om het afspelen van de dvd's te kunnen zien.

Als uw tv geen SCART-aansluiting heeft, sluit uw tv dan aan via de overeenkomstige videoaansluiting 1 of 2 (kabels niet bijgeleverd).

... dan afspelen

Controleer of uw dvd-systeem en uw tv aangesloten en ingeschakeld zijn!

Afspelen van een disk

1 Druk op DISC op de afstandsbediening.

U kunt druk op SOURCE op de voorkant draaien tot in het display "DISC" verschijnt.

2 Zet de tv aan en kies het juiste video-ingangskanaal.

U moet nu het blauwe dvd-achtergrondschermbild op uw tv (als er geen disk in het dvd-systeem zit).

3 Druk eenmaal op de toets OPEN/CLOSE \blacktriangle om de disklade te openen, plaats er een disk in en druk vervolgens opnieuw op dezelfde toets om de disklade te sluiten.

Let erop dat de disk met het etiket naar boven geplaatst is. Bij tweezijdige disks, plaatst u de disk met de zijde die u wilt afspelen naar boven.

4 Het afspelen gaat automatisch van start.

Als er een diskmenu verschijnt, gebruik dan $\blacktriangle \blacktriangledown \blacktriangleleft \blacktriangleright$ om de gewenste keuze te maken en druk vervolgens op OK. Of gebruik de cijfertoetsen op de afstandsbediening om een functie te kiezen. Volg de aanwijzingen die in het diskmenu gegeven worden.

5 Om het afspelen te beëindigen, drukt u op STOP \blacksquare .



Geen beeld!!

Controleer het AV (audio/video)-kanaal op uw tv.

- * Dit kanaal bevindt zich normaal gezien tussen het laagste en het hoogste kanaal en kan de naam FRONT, AV IN of VIDEO hebben.
- * U kunt ook naar kanaal 1 op uw tv gaan en vervolgens herhaaldelijk op de toets Volgend kanaal drukken tot u het video-ingangskanaal ziet.
- * Het kan ook zijn dat de afstandsbediening van de tv een toets of schakelaar heeft waarmee u de verschillende videokanalen kunt kiezen.
- * Zie de gebruiksaanwijzing van uw tv voor meer details.

Gebruik van het dvd-instellingenmenu

Druk op  om het submenu te openen.

Druk op   om uw keuze te laten ophichten.

Druk op  om te bevestigen.

Druk op  om terug te keren naar het vorige menu.

Druk op  om het menu af te sluiten.

Meer afspeelfuncties en overige functies staan beschreven in de bijbehorende gebruiksaanwijzing.

Guida d'uso rapido

Prima collegare ...

- (A) Altoparlante anteriore (destra)
- (B) Altoparlante centrale
- (C) Altoparlante anteriore (sinistra)
- (D) Cavo Scart
- (E) Antenna MW
- (F) Antenna FM
- (G) Subwoofer
- (H) Altoparlante surround (sinistra)
- (J) Altoparlante surround (destra)

Suggerimenti di aiuto:

Basta effettuare un collegamento video alla TV per poter visualizzare la riproduzione del DVD.

Se la TV non è munita di un connettore SCART, collegarla tramite il corrispondente collegamento video **1** o **2** (cavo non fornito).

... quindi riprodurre

Assicurarsi che il sistema DVD e la TV siano collegati ed accesi!

Come riprodurre un disco

1 Premere il tasto DISC sul telecomando.

Oppure, premere il pulsante SOURCE sul pannello anteriore fino a quando "DISC" appare sul pannello del display.

2 Accendere la TV ed impostare il corretto canale video.

Si deve visualizzare lo schermo blu di sfondo del DVD sulla TV (se nessun disco è presente nel sistema DVD).

3 Premere una volta il pulsante OPEN/CLOSE \blacktriangle per aprire la piastra del disco e caricarvi un disco, quindi premere lo stesso pulsante un'altra volta per chiudere la piastra del disco.

Assicurarsi che l'etichetta del disco sia rivolta verso l'alto. Per dischi a doppio lato, caricare il disco col lato che si vuole riprodurre rivolto in alto.

4 La riproduzione inizierà automaticamente.

Se appare un menu del disco, usare \blacktriangle \blacktriangledown \blacktriangleleft \blacktriangleright per effettuare la dovuta selezione, quindi premere OK. Oppure, usare la tastierina numerica sul telecomando per selezionare le funzioni. Seguire le istruzioni che appaiono sul menu del disco.

5 Per arrestare la riproduzione, premere STOP \blacksquare .

Assenza di immagine!!

Controllare il modo AV (audio/ video) della TV.

- * Normalmente questo canale si trova tra il canale più alto e quello più basso e potrebbe essere denominato FRONT, A/V IN o VIDEO.
- * Oppure, si potrebbe andare al canale 1 della TV, quindi premere ripetutamente il pulsante giù del canale fino a quando si vede il canale d'ingresso video.
- * Oppure, il telecomando della TV potrebbe avere un pulsante o un interruttore che seleziona diverse modalità video.
- * Per ulteriori dettagli consultare il manuale della TV.

Utilizzazione del menu setup

Premere  per accedere al submenu.

Premere   per evidenziare la selezione.

Premere  per confermare.

Premere  per ritornare al menu precedente.

Premere  per eliminare il menu.

Le funzioni di riproduzione dettagliate ed altre funzioni sono descritte nell'accluso manuale dell'utente.

Snabbguide

Anslut först.....

- (A) Fronthögtalare (höger)
- (B) Centerhögtalare
- (C) Fronthögtalare (vänster)
- (D) SCART-kabel
- (E) MV-antenn
- (F) FM-antenn
- (G) Subwoofer
- (H) Surroundhögtalare (vänster)
- (J) Surroundhögtalare (höger)

Nyttiga tips:

Du behöver bara göra en enda videoanslutning till din TV för att titta på DVD-skivor.

Om TV:n saknar SCART-kontakt, anslut då TV:n via motsvarande videokontakt **1** eller **2** (kablarna medföljer inte).

... Spela sedan

Guide Kontrollera att DVD-systemet och TV:n är anslutna och påslagna!

Spela en skiva

1 Tryck DISC på fjärrkontrollen.

Eller, tryck SOURCE på spelarens framsida tills "DISC" visas på teckenfönstret.

2 Sätt på TV:n och ställ in den på korrekt videoingångskanal.

Du bör se den blå Philips DVD-bakgrundsbilden på TV:n (om det inte sitter någon skiva i DVD-spelaren).

3 Tryck på knappen OPEN/CLOSE \blacktriangle en gång för att öppna skivfacket och sätt i en skiva. Tryck sedan på samma knapp igen för att stänga facket.

Se till att etikettsidan är vänd uppåt. För dubbelsidiga skivor, ska du vända den sida du vill spela uppåt.

4 Spelningen kommer att startas automatiskt.

Om en skivmeny visas, gör då nödvändigt val med hjälp av \blacktriangle \blacktriangledown \blacktriangleleft \blacktriangleright , och tryck sedan på OK. Eller, använd sifvertangenterna på fjärrkontrollen till att välja funktioner. Följ anvisningarna som ges på skivmenyn.

5 För att stoppa spelningen, tryck på STOP \blacksquare .

Ingen bild !!

Kontrollera AV-läget (Audio/Video) på din TV.

- * Vanligtvis ligger denna kanal mellan de lägsta och de högsta kanalerna och kan heta FRONT, A/V IN eller VIDEO.
- * Eller gå till kanal 1 på din TV och tryck sedan på knappen för att gå till lägre kanal upprepade gånger tills du får fram videoingångskanalen.
- * Eller så har TV-apparatens fjärrkontroll en knapp eller omkopplare för att välja mellan olika videolägen.
- * Se bruksanvisningen för din TV för närmare information.

Använda DVD-inställningsmenyn

Trycka på  så att undermenyn visas.

Trycka på   så att valet markeras.

Trycka på  så att valet bekräftas.

Trycka på  så att återgå till föregående meny genom.

Trycka på  så att stäng menyn genom.

För detaljer om avspelnings- och andra funktioner, se den medföljande bruksanvisningen.

Hurtigbrugsguide

Tilslut først....

- A Fronthøjtaler (højre)
- B Midterhøjtaler
- C Fronthøjtaler (venstre)
- D Scart-kabel
- E MW-antenne
- F FM-antenne
- G Subwoofer
- H Surround-højtaler (venstre)
- J Surround-højtaler (højre)

Nyttige tips:

For at se DVD-afspilning er det kun nødvendigt at foretage én videotilslutning til TV'et.

Hvis dit tv ikke er udstyret med en **SCART-stikforbindelse**, tilsluttes tv'et via den tilsvarende videotilslutning **1** eller **2** (kabler medfølger ikke).

... og spil derefter

Sørg for at DVD-anlægget og TV'et er forbundet, og at der er tændt for apparaterne!

Afspilning af discs

1 Tryk på DISC på fjernbetjeningen.

Eller, tryk på SOURCE knappen på frontpanelet indtil displaypanelet viser "DISC".

2 Tænd for TV'et og stil det ind på den rigtige videokanal.

Den blå DVD-baggrund skal ses på TV-skærmen (uden lagt disc i DVD-systemet).

3 Tryk én gang på OPEN/CLOSE ▲ knappen for at lukke disc-skuffen op og ilægge en disc. Tryk igen på samme knap for at lukke disc-skuffen i.

Sørg for at disc'ens trykte side vender opad. Hvis det er en dobbeltsidet disc, skal den side, der skal afspilles, vende opad.

4 Afspilningen starter automatisk.

Hvis der ses en disc-menu på skærmen, foretages det nødvendige valg ved at trykke på ▲ ▼ ◀ ▶ tastene. Tryk derefter på OK. Eller brug cifertasterne på fjernbetjeningen til at vælge det ønskede. Følg de instruktioner der ses i disc-menuen.

5 Afspilningen stoppes ved at trykke på STOP ■.

Ingen billede!!

Kontrollér AV (Audio/Video) indstillingen i TV'et.

* Denne kanal ligger normalt mellem den laveste og den højeste kanal og kaldes for FRONT, AV IN, eller VIDEO.

* Eller: Vælg kanal 1 på TV'et og tryk derefter gentagne gange på "kanal ned" knappen indtil videokanalen ses.

* Eller: Fjernbetjeningen har en tast eller en omskifterknap, som vælger mellem forskellige videostillinger.

* Angående flere detaljer se i TV'ets brugervejledning.

Brug af menuen til DVD-opsætning

Tryk på  for at åbne undermenuen.

Tryk på   for at fremhæve valget.

Tryk på  for at bekræfte.

Tryk på  for at vende tilbage til foregående menu.

Tryk på  for at fjerne menuen.

Detaljerede afspilningsfinesser og yderligere funktioner er beskrevet i den medfølgende brugsanvisning.

Pikakäyttöohje

Yhdistä ensin ...

- A Etukaiutin (oikea)
- B Keski-kaiutin
- C Etukaiutin (vasen)
- D Scart-johto
- E KA-antenni
- F ULA-antenni
- G Subwoofer
- H Surround-kaiutin (vasen)
- J Surround-kaiutin (oikea)

Hyödyllisiä vinkkejä:

Sinun tarvitsee tehdä vain yksi kytkentä television voidaksesi katsoa DVD-levyjä.

Jos televisiossa ei ole **SCART**-liitäntää, yhdistä televisio vastaavan videoliitäntään **1** tai **2** (johtoja ei ole mukana).

... toista sitten

Varmista, että DVD-järjestelmä ja tv on yhdistetty ja virta on kytketty!

Levyn toisto

1 Paina kauko-ohjaimesta painiketta DISC.

Tai, paina painiketta SOURCE, kunnes näyttöpaneeliin ilmestyy "DISC".

2 Kytke televisio toimintaan ja valitse oikea videokanava.

Televisiosta tulisi näkyä sininen DVD -taustakuva (jos levyä ei ole sisällä).

3 Avaa levykelkka painamalla kerran painiketta OPEN/CLOSE ▲ ja syötä levy, sulje sitten levykelkka painamalla samaa painiketta uudelleen.

Aseta levy etiketti ylöspäin. Aseta kaksipuolisista levyistä ylöspäin se puoli, jonka haluat toistaa.

4 Toisto alkaa automaattisesti.

Jos näytetään levyvalikko, valitse painikkeilla ▲ ▼ ◀ ▶ ja paina sitten painiketta OK. Tai valitse käyttämällä kauko-ohjaimen numeropainikkeita. Noudata levyvalikossa annettuja ohjeita.

5 Pysäytä toisto painikkeella STOP ■.

Ei kuvaa !!

Tarkista television AV-toiminto (Audio/Video).

* Yleensä tämä kanava on alimman ja ylimmän kanavan välillä ja sen nimenä voi olla FRONT, AV IN tai VIDEO.

* Tai, voit valita televisiosta kanavan 1; paina sen jälkeen kanavan pienentävää painiketta toistuvasti, kunnes videokanava näkyy.

* Tai, television kauko-ohjaimessa voi olla painike, jolla valitaan eri videotoinnot.

* Katso tarkemmat ohjeet television käyttöohjeesta.

DVD-asetusvalikon käyttäminen

Siirry alivalikkoon painamalla  -painiketta.

Korosta valinta painamalla   -painiketta.

Vahvista valinta painamalla  -painiketta.

Voit palata edelliseen valikkoon painamalla  -painiketta.

Voit poistaa valikon näytöstä painamalla  -painiketta.

Toisto-ominaisuudet ja muut toiminnot on selostettu tarkemmin mukana tulevassa käyttöohjeessa.

Guia de Utilização Rápida

Primeiro Ligue...

- (A) Altifalante frontal (direito)
- (B) Altifalante central
- (C) Altifalante frontal (esquerdo)
- (D) Cabo Scart
- (E) Antena MW
- (F) Antena FM
- (G) Subwoofer
- (H) Altifalante surround (esquerdo)
- (J) Altifalante surround (direito)

Sugestões Úteis:

Só é necessário proceder a uma ligação vídeo ao televisor para visualizar a leitura de DVDs.

Se o televisor não estiver equipado com um conector SCART, ligue o televisor através da ligação de vídeo correspondente 1 ou 2 (cabos não fornecidos).

... depois Leia

Certifique-se de que o sistema de DVDs e o televisor estão ligados!

Ler um disco

1 Prima DISC no telecomando.

Ou, prima SOURCE no painel frontal até "DISC" aparecer no visor.



2 Ligue o televisor e defina o canal de vídeo correcto.

Deverá visualizar o ecrã de fundo azul DVD no televisor (se não estiver nenhum DVD no sistema).

3 Prima uma vez o botão OPEN/CLOSE para abrir o tabuleiro e coloque um disco e, depois, prima novamente o mesmo botão para fechar o tabuleiro.

Certifique-se de que a etiqueta do disco está virada para cima. Para os discos de duas faces, coloque a face que pretende ler virada para cima.

4 A leitura inicia-se automaticamente.

Se aparecer um menu de disco, utilize    para proceder à selecção pretendida e, depois, prima OK. Ou utilize o teclado numérico do controlo remoto para seleccionar funcionalidades. Siga as instruções fornecidas no menu do disco.

5 Para interromper a leitura, prima STOP .

Sem imagem !!

Verifique o modo AV (áudio/vídeo) no televisor.

- * Normalmente, este canal está entre os canais inferiores e superiores e pode ser designado de FRONT, A/V IN ou VIDEO.
- * Ou pode ir para o canal 1 do televisor e, depois, premir repetidamente o botão de canal até visualizar o canal Video In.
- * Alternativamente, o telecomando do televisor pode ter um botão ou interruptor que escolhe modos de vídeo diferentes.
- * Consulte o manual do televisor para mais informações.

Utilizar o menu de configuração do DVD

Prima  para aceder ao submenu.

Prima   para realçar a selecção.

Prima  para confirmar.

Prima  para regressar ao menu anterior.

Prima  para remover o menu.

As características de leitura detalhadas e funções adicionais são descritas no manual do utilizador fornecido.

Odhgós grhgorhs khshsh

Prwta sundeete ...

- (A) empros hheio (dexi)
- (B) Kentriko hheio
- (C) empros hheio (aristero)
- (D) Kalwadio Tgasu
- (E) Keraia MW
- (F) Keraia FM
- (G) upogoufer
- (H) Hheio periballonotos hghou (aristero)
- (J) Hheio periballonotos hghou (dexi)

Khshshmes sumboules:

Prokeimenu na parakolouthhsete την αναπαραγωγh του dhsou DVD, wreiazetai na kante mia monon sundeese bnteo sthn thleorasht sas.

Ean h thleorasht sas den diatheite upodochh sundeese SCART, sundeste την thleorasht mhsu ths antistoiqhhs sundeese bnteo 1 h 2 (to kalwadio den parhchetai).

... Meta anaparaagete

Bebaiwthete oti to sushhma DVD kai h thleorasht einai sundeedemena kai se leitourgia!

Anaparaagwh enos dhsou

1 Patihsete to DISC sto thlecheiristhrio.

H, Patihsete to SOURCE sthn prwsosh, mhchris otou sthn othonh endeixewon emfanistei to mhnuma "DISC" (Discos).



2 Thesete την thleorasht se leitourgia kai epilhssete to swstoh kanali eisodou bnteo.

Tha prepei na deite sthn thleorasht την mhle eikona fontou DVD ths (ean den uparxhei kanenas dhsou sto sushhma DVD).

3 Patihsete mia fora to koumpi OPEN/CLOSE gia na anoihssete th surtarawht thhki dhsou kai, katopin, patihsete kai pali to idio koumpi gia na khsisete th surtarawht thhki.

Bebaiwthete oti o dhsou echi toposeththi me την τυπωmhnh του pleura pros ta panw. Gia dhsous diplhs ophsh, toposethsete την pleura pou thelete na anaparaagete strammhnh pros ta panw.

4 H anaparaagwh tha xekinhsai automata.

Ean emfanistei na menou dhsou, khshshmoipohsete ta    gia na kante την aparaitthh epilogh kai, katopin, patihsete to OK. H, khshshmoipohsete to arithmhkio plhktrologhio sto thlecheiristhrio gia na epilhssete dunatohthes. Akolouthhsete tis odhgies pou dinonta sto menou tou dhsou.

5 Gia na diakohsete την anaparaagwh, patihsete to STOP .



Den proballhetai eikona sthn thleorasht !!

Elegsete th leitourgia AV (Hchos/Eikona) ths thleorashts sas.

- * Sunhthws auto to kanali brisqueta metazh του mhkrotterou kai του megalwtterou arithmou kanaliou kai endegetai na onomazetai FRONT, A/V IN h VIDEO.
- * H, mhporcite na metabeite sto kanali I ths thleorashts sas kai, katopin, na patihsete epaneiwhmhna to koumpi mhwsshs του arithmou kanaliou, mhchris otou emfanistei to kanali eisodou bnteo.
- * H, to thlecheiristhrio sas endegetai na echi na koumpi h enan diakohthh epiloghshs diaforetikwn tropwn leitourgias bnteo.
- * Gia perissoteres leptomereies, anatrhsete sto eghcheiridio ths thleorashts sas.

Khshsh του menou rithmishs DVD

Patihsete  gia na echeite prwsbasha sto upomenu.

Patihsete   gia na epishmhante mia epilogh.

Patihsete  gia na epibebaiwssete.

Patihsete  gia na epistrehsete sto proghghoumeno menou.

Patihsete  gia na katarghsete to menou.

Oi dunatohthes anaparaagwhs kai oi prwssetes leitourgies perigrhfonta analitika sto eghcheiridio idioikhthh pou συνοδεiei th susseih.

Skeócona instrukcja obsługi

Najpierw podłącz ...

- (A) Przedni głośnik (prawy)
- (B) Głośnik środkowy
- (C) Przedni głośnik (lewy)
- (D) Przewód Scart
- (E) Antena MW
- (F) Antena FM
- (G) Subwoofer
- (H) Głośnik satelitarny (lewy)
- (J) Głośnik satelitarny (prawy)

Wskazówki:







Do odtwarzania płyt DVD potrzebne jest tylko jedno połączenie video z odbiornikiem TV.

Jeśli odbiornik TV nie jest wyposażony w złącze SCART, należy go podłączyć za pośrednictwem odpowiedniego gniazda video [1] lub [2] (kable nie należą do wyposażenia).

... potem odtwarzaj

Zestaw DVD i odbiornik TV muszą być połączone i włączone!

Odtwarzanie płyty







- 1 Naciśnij przycisk DISC na pilocie zdalnego sterowania.**
Naciśnij przycisk SOURCE aż na wyświetlaczu pojawi się wskazanie "DISC" (Płyta).
- 2 Włącz odbiornik TV i ustaw prawidłowy kanał Video In.**
Na ekranie odbiornika TV powinien wyświetlić się niebieski ekran odtwarzacza DVD (jeżeli w odtwarzaczu nie ma płyt).
- 3 Naciśnij jeden raz przycisk OPEN/CLOSE  w celu otwarcia szuflady odtwarzacza, włóż płytę, a następnie ponownie naciśnij ten przycisk w celu zamknięcia szuflady.**
Należy sprawdzić, czy płyta została ułożona nadrukiem do góry. W przypadku płyt dwustronnych, strona, która ma być odtwarzana powinna być zwrócona do góry.
- 4 Odtwarzanie rozpocznie się automatycznie.**
Jeśli wyświetlone zostanie menu płyty, dokonaj odpowiedniego wyboru za pomocą przycisków     i naciśnij OK. Wybór funkcji umożliwiają również przyciski numeryczne na pilocie. Postępuj zgodnie z instrukcjami w menu płyty.
- 5 Aby zatrzymać odtwarzanie, naciśnij przycisk STOP .**

Brak obrazu!!

Sprawdź tryb AV (audio/wideo) odbiornika TV.

- * Zazwyczaj kanał ten znajduje się pomiędzy najniższym i najwyższym kanałem i może być oznaczony jako FRONT, A/V IN lub VIDEO.
- * Można również przejść do kanału 1 odbiornika TV, a następnie naciskać przycisk zmiany kanałów w dół do momentu znalezienia kanału wideo.
- * Także pilot zdalnego sterowania odbiornika TV może być wyposażony w przycisk lub przełącznik pozwalający na wybór różnych trybów wideo.
- * Więcej informacji znajduje się w instrukcji obsługi odbiornika TV.

Korzystanie z menu ustawień DVD

- Naciśnij  aby przejść do podmenu.
- Naciśnij   aby wybrać pozycję.
- Naciśnij  aby potwierdzić.
- Naciśnij  aby powrócić do poprzedniego menu.
- Naciśnij  aby usunąć menu.

Zaawansowane funkcje odtwarzania oraz funkcje dodatkowe opisano w dołączonej do zestawu instrukcji obsługi.

Краткое руководство

Сначала подключите ...

- (A) Передняя колонка (Правая)
- (B) Центральная колонка
- (C) Передняя колонка (Левая)
- (D) Кабель Scart
- (E) Рамочная антенна MW
- (F) Проводная антенна FM
- (G) Низкочастотная колонка
- (H) Колонка объемного звучания (Левая)
- (J) Колонка объемного звучания (Правая)

Полезные советы

Для воспроизведения дисков DVD необходимо выполнить только одно видеосоединение с телевизором.

Если у телевизора нет разъема SCART, подсоединит телевизор чрез соответствующий видо содинни [1] или [2] (кабели не прилагаются).

...затем воспроизводите

Убедитесь, что микросистема DVD и телевизор соединены и включены!

Воспроизведение диска

- 1 На пульте ДУ нажмите кнопку DISC.**
Также можно нажимать кнопку SOURCE на передней панели до появления на экране дисплея надписи "DISC".
- 2 Включите телевизор и выберите соответствующий режим видеовхода.**
На телевизоре должен появиться фоновый экран (если в системе DVD нет диска).
- 3 На передней панели системы DVD нажмите OPEN/CLOSE  и загрузите диск, затем снова нажмите соответствующую кнопку OPEN/CLOSE  чтобы закрыть лоток для диска.**
Убедитесь, что диск вставлен этикеткой вверх. Диски, записанные с обеих сторон, вставляйте вверх стороной, которая будет проигрываться.
- 4 Воспроизведение начнется автоматически.**
Если появилось меню диска, при помощи кнопок     сделайте нужный выбор, для подтверждения нажмите OK. Можно также использовать цифровую клавиатуру на пульте ДУ. Следуйте инструкциям, приведенным в меню диска.
- 5 Для остановки воспроизведения нажмите STOP .**

Нет изображения !!

Проверьте, находится ли телевизор в режиме AV (Аудио/Видео).

- * Обычно этот канал находится между самым нижним и самым высоким каналами и обычно называется FRONT, A/V IN, или VIDEO.
- * Можно также перейти к каналу 1 телевизора и нажимать кнопку канала вниз до тех пор, пока вы не увидите канал видеовхода.
- * На пульте ДУ может находиться специальная кнопка или переключатель для выбора различных видеорежимов.
- * Подробности смотрите в руководстве своего телевизора.

Использование меню настройки DVD

- Нажмите  для входа в подменю.
- Нажмите  , чтобы выбрать выбранный пункт.
- Нажмите  для подтверждения выбора.
- Нажмите , чтобы вернуться к предыдущему меню.
- Нажмите , чтобы убрать меню.

Детальное описание функций воспроизведения и описание дополнительных функций содержится в прилагаемом руководстве пользователя.