

PHILIPS

Саундбар

7000 сериясы

ТАВ7908



Пайдаланушы нұсқаулығы

Мына мекенжайға өтіп, өнімді тіркеуге және қолдау алуға болады
www.philips.com/support

Мазмұны

1 Маңызды қауіпсіздік нұсқаулықтары	3
Қауіпсіздік	3
Өнімге күтім жасау	4
Қоршаған ортаны күту	4
Сәйкестік туралы декларация	5
Көмек және қолдау	5
FCC ақпараты	6

2 Саундбарыңыз	7
Қорапта не бар	7
Саундбар	7
Жалғағыштар	8
Сымсыз сабвуфер	8
Қашықтан басқару құралы	9
Қашықтан басқару құралын дайындау	9
Орналастыру	10
Қабырғаға бекіту	11

3 Жалғау	12
Dolby Atmos®	12
HDMI ұяшығына қосу	12
Оптикалық ұяшыққа қосу	13
Аудио кірісі ұяшығына қосу	13
Қуат көзіне жалғау	14
Сабвуфермен жұптастыру	14

4 Саундбарыңызды пайдалану	15
Қосу және өшіру	15
Режимдерді таңдау	15
Дыбыс деңгейін реттеу	15
Көлемді дыбыс режимін таңдау	15
Орнату мәзірі	16
Зауыттық параметрлерді қалпына келтіру	18
Bluetooth құрылғыларынан ойнату	18
Сыртқы құрылғыға ойнату	19
Аудионы USB арқылы ойнату	19

5 Өнімнің техникалық спецификациялары	20
--	-----------

6 Ақаулықтарды жою	21
---------------------------	-----------

7 Trademarks	23
---------------------	-----------

1 Маңызды қауіпсіздік нұсқаулықтары

Өніміңізді пайдаланар бұрын, барлық нұсқаулықтарды оқып, түсініп шығыңыз. Егер өнім нұсқауларды толық қадағаламағандықтан зақымданған болса, кепілдік қолданылмайды.

Қауіпсіздік

Мына қауіпсіздік таңбалары туралы біліңіз

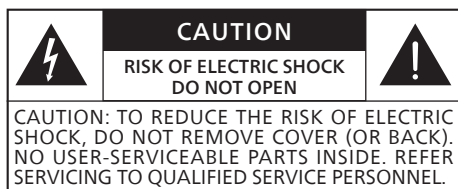

 Бұл қос оқшаулығы бар және жерлендіруі жоқ II-КЛАСС аппараты.

 Айнымалы ток кернеуі

 Пайдаланушы нұсқаулығын қадағалаңыз!

 **ЕСКЕРТУ!**
Ескерту: Ток соғу қаупі!

 «Леп белгісі» пайдаланушыларға нұсқаулардың маңызды болып табылатынын ескерту үшін арналған.

Өрт немесе ток соғу қаупі!

- Қандай да бір өзгеріс немесе жалғаулар жасамас бұрын, барлық құрылғылар қуат көзінен ажырап тұрғанына көз жеткізіңіз.
- Өнімді және аксессуарларды жаңбырдан немесе судан аулақ ұстаңыз. Өнімнің жанына вазалар сияқты сұйықтық толтырылған ыдыстарды қоймаңыз. Егер өнімнің

үстіне немесе ішіне сұйықтық шашыраса, тездетіп қуат көзінен ажыратыңыз. Қолданбастан бұрын, өнімді тексерту мақсатында тұтынушыларға қолдау көрсету орталығына хабарласыңыз.

- Өнімді және аксессуарларды ешқашан ашық жалынға немесе тікелей күн сәулелеріне, жылу жанына қоймаңыз.
- Өнімнің желдету саңылауларына немесе басқа саңалауларына ешқашан заттар салмаңыз.
- Қуат ашасы немесе құрылғы ағытпасын ажырату құрылғысы ретінде пайдаланылатын жерде ажырату құрылғысы қолдануға дайын болуы тиіс.
- Батареяны (батарея жинағына немесе орнатылған батареяға) күн сәулесі, от немесе сол сияқты шамадан тыс қызу әсерінен аулақ ұстау қажет.
- Найзағай алдында өнімді қуат көзінен ажыратыңыз.
- Қуат кабелін ажыратқан кезде, әр уақытта кабелді емес, ашаның өзін тартып суырыңыз.
- Өнімді тропикалық және/немесе орташа климаттарда пайдаланыңыз.

Қысқа тұйықталу немесе от қаупі!

- Сәйкестендіру және жабдықтау рейтингісін анықтау үшін артқы немесе асты жағындағы үлгі тақтайшасын қараңыз.
- Өнімді қуат көзіне жалғамас бұрын, қуат кернеуі өнімнің артқы немесе асты жағында көрсетілген мәнге сай екеніне көз жеткізіңіз. Егер кернеу басқа болған жағдайда өнімді ешқашан қуат көзіне жалғамаңыз.

Өнімге зақым келтіру немесе жарақат алу қаупі!

- Қабырғаға орнату үшін орнату нұсқауларына сай өнімді қабырғаға берік бекіту қажет. Жабдықпен бірге жүретін (бар болған жағдайда) қабырғаға бекіткіш кронштейнді ғана пайдаланыңыз. Қабырғаға дұрыс емес орнату апатқа, жарақатқа

немесе зақымға алып келуі мүмкін. Қандай да бір сұрауыңыз болса еліңіздегі тұтынушыларды қолдау орталығына хабарласыңыз.

- Өнімді немесе басқа заттарды ешқашан қуат кабелдерінің немесе басқа да электр жабдықтарының үстіне қоймаңыз.
- Егер өнім 5°C төмен температура жағдайында тасымалданған болса, өнімді қуат көзіне жалғамас бұрын оны ашып, температурасы бөлме температурасымен бірдей болғанша күтіңіз.
- Бұл өнімнің бөлшектері шыныдан жасалған болуы мүмкін. Жарақат пен зақымданудың алдын алу үшін мұқият ұстаңыз.

Шамадан тыс қызу қаупі!

- Өнімді ешқашан шектеулі кеңістікте орнатпаңыз. Желдету мақсатында өнімнің айналасында әрқашан кем дегенде төрт дюйм болатындай орын қалдырыңыз. Пердешелер немесе басқа да заттар өнімдегі желдету саңылауларын ешқашан жаппайтындығына көз жеткізіңіз.

Ластану қаупі!

- Батареяларды араластырмаңыз (ескі және жаңа, көміртекті және сілтілі, тағы да басқа).
- **НАЗАР АУДАРЫҢЫЗ:** Батареялар дұрыс емес ауыстырылған жағдайда жарылу қаупі бар. Ауыстырған кезде, дәл сондай батареяны немесе баламасын салыңыз.
- Батарея отырып қалса немесе қашықтан басқару құрылғысы ұзақ уақыт қолданылмайтын болса, батареяларды шығарып қойыңыз.
- Батареялар химикалық заттардан құралғандықтан дұрыс қоқысқа тасталуы қажет.



Ескертпе

- Рейтинг заттаңбасы жабдықтың астыңғы немесе артқы жағында орналасқан.

Өнімге күтім жасау

Өнімді тазалау үшін тек микрофибра матасын пайдаланыңыз.

Қоршаған ортаны күту

Ескі өнім мен батареяны қоқысқа тастау



Сіздің өніміңіз қайта өңдеуге және қайта пайдалануға болатын жоғарғы сапалы материалдар мен компоненттерден жобаланып жасалған.



Өнімдегі бұл таңба өнімнің European Directive 2012/19/EU директивасымен қамтылғанын білдіреді.



Бұл таңба өнімде European Directive 2013/56/EU директивасымен қамтылған батареялар бар екенін білдіреді, оларды кәдімгі тұрмыстық қалдықтармен бірге тастауға болмайды.

Электірлік және электрондық өнімдер мен батареяларды қабылдайтын жергілікті бөлек жинау жүйесі туралы хабардар болыңыз. Жергілікті ережелерді сақтап, өнімді және батареяны ешқашан кәдімгі тұрмыстық қалдықтармен бірге тастамаңыз. Ескі өнімдер мен батареяларды дұрыс және қоқысқа тастау қоршаған ортаға және адам денсаулығына кері әсер етудің алдын алуына көмектеседі.

Бір рет қолданылатын батареяларды шығарып алу

Бір рет қолданылатын батареяларды шығару үшін батареяны орнату бөлімін қараңыз.

Сәйкестік туралы декларация

Осы өнім Еуропалық қауымдастықтың радиокедергілер талаптарына сәйкес келеді.

Осы арқылы TP Vision Europe B.V. өнімнің RED Directive 2014/53/EU директивасына және UK Radio Equipment Regulations SI 2017 No 1206 ережелеріне сәйкес келетінін мәлімдейді. Сәйкестік мәлімдемесін мына сайттан көруге болады: www.philips.com/support

Көмек және қолдау

www.philips.com/support сайтына кіріп, келесідей онлайн қолдау алыңыз:

- пайдаланушы нұсқаулығын және қысқаша нұсқаулықты жүктеп алу
- түсіндіру бейнелерін көру (тек таңдаулы үлгілер үшін қолжетімді)
- жиі қойылатын сұрақтардың (ЖҚС) жауабын табу
- бізге электрондық пошта арқылы сұрақ қою
- қолдау көрсету қызметінің өкілімен әңгімелесу.

Тілді таңдау үшін сайтымыздағы нұсқауларды орындап, өнімнің үлгі нөмерін енгізіңіз.

Еліңіздегі Тұтынушыларға қызмет көрсету орталығына да хабарласуға болады. Хабарласпас бұрын өнімнің үлгі нөмерін және сериалық нөмерін дайындаңыз. Бұл ақпаратты өніміңіздің артынан немесе астынан таба аласыз.

FCC ақпараты

ЕСКЕРТПЕ: бұл жабдық сыналған және FCC ережелерінің 15-бөліміне сәйкес В классындағы сандық құрылғының шектеулеріне сәйкес екені анықталды. Бұл шектеулер тұрғын үй қондырғысында зиянды кедергілерден лайықты қорғауды қамтамасыз ету үшін жасалған. Бұл жабдық радиожілік энергиясын өндіріп, пайдаланып, сәулеленуі мүмкін және нұсқауларға сәйкес орнатылып пайдаланылмаса, радиобайланысқа зиянды кедергілер тудыруы мүмкін. Дегенмен, белгілі бір орнатуда кедергі болмайтынына кепілдік жоқ. Егер бұл жабдық радио немесе теледидар қабылдауына зиянды кедергі тудырса, оны жабдықты өшіру және қосу арқылы анықтауға болатын болса, пайдаланушыға келесі шаралардың бірі немесе бірнешеуімен кедергіні түзеуге қолданып көруге болады:

- Қабылдағыш антеннаның бағдарын өзгерту немесе оны басқа жерге қойыңыз.
- Жабдық пен қабылдағыш арасындағы қашықтықты арттырыңыз.
- Жабдықты қабылдағыш қосылғаннан басқа тізбектегі розеткаға қосыңыз.
- Дилерге немесе тәжірибелі радио / теледидар маманына хабарласып, көмек сұраңыз.

FCC және IC ескертуі:

- Бұл жабдық радиатормен денеңіздің арасында минимум 20 см қашықтықта орнатылуы тиіс.
- Осы құрылғыға жасалған өзгертулер немесе түрлендірулер сәйкестікке жауапты тарап мақұлдамаған жағдайда, пайдаланушыны жабдықты пайдалану құқығынан айыруы мүмкін.

FCC & IC Attention

- Cet appareil est conforme à FCC et IC l'exposition aux rayonnements limites fixées pour un environnement non contrôlé. Cet appareil doit être installé et utilisé avec une distance minimale de 20 cm entre le radiateur et votre corps. Cet transmetteur ne doit pas être co-situé ou opérant en liaison avec toute autre antenne ou transmetteur.
- Des câbles blindés doivent être utilisés avec cet appareil pour assurer la conformité avec les limites de la classe B de la FCC. fonctionnement de l'appareil.

IC-Canada: CAN ICES-003(B)/NMB-003(B)

Бұл құрылғыда Канаданың инновация, ғылым және экономикалық даму радиостандарттарына сәйкес лицензиядан босатылған таратқыш(тар) қабылдағыш(тар) бар. Қолдану үшін төмендегі екі талап орындалуы тиіс:

- 1 Осы құрылғы кедергі жасамайды.
- 2 Бұл құрылғы кез келген кедергіні, соның ішінде құрылғының нашар жұмысын тудыруы мүмкін кедергілерді қабылдауы керек.

Avis d'Industrie Canada: CAN ICES-003(B)/NMB-003(B)

L'émetteur/récepteur exempt de licence contenu dans le présent appareil est conforme aux CNR d'Innovation, Sciences et Développement économique Canada applicables aux appareils radio exempts de licence. L'exploitation est autorisée aux deux conditions suivantes :

- 1 L'appareil ne doit pas produire de brouillage;
- 2 L'appareil doit accepter tout brouillage radioélectrique subi, même si le brouillage est susceptible d'en compromettre le fonctionnement.

2 Саундбарыңыз

Сатып алғаныңызбен құттықтаймыз, Philips әлеміне қош келдіңіз! Philips ұсынатын қолдауды толық пайдалану үшін саундбарды www.philips.com/support сайтында тіркеңіз.

Қорапта не бар

Қаптама мазмұнын тексеріңіз және анықтаңыз:

- Саундбар x 1
- Қашықтан басқару құралы (AAA батареялары x 2) x 1
- Сымсыз сабвуфер x 1
- Қуат кабелі (панель және сабвуфер)* x 2
- Қабырғаға бекіту жинағы (Кронштейн x 2 / Кронштейн бұрандалары x 2 / Қабырғаға бекіту бұрандалары x 2 / Қабырғаға бекіту анкерлік болттары x 2) x 1
- Қысқаша нұсқаулық / Кепілдік талоны / Қауіпсіздік парақшасы x 1

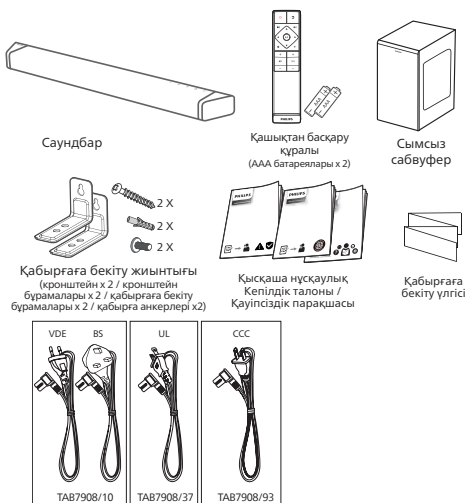

- Қуат кабелінің саны мен аша түрі аймаққа байланысты өзгеруі мүмкін.
- Пайдаланушы нұсқаулығындағы суреттер, иллюстрациялар және сызбалар анықтама үшін ғана арналған, нақты өнім өзгеше болуы мүмкін.

Саундбар

Саундбарды шолып өту бөлімі.

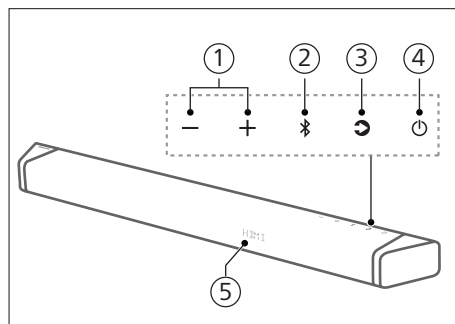

- ① + / - (Дыбыс) түймесі
Дыбысты арттыру/азайту.
- ② * (Bluetooth) түймесі
 - FM немесе Bluetooth режимін таңдау үшін басыңыз.
 - Барлық құрылғыларды ажырату үшін басып тұрыңыз және Bluetooth жұптастыру режимін басыңыз.
- ③ ⏻ (Дереккөз) түймесі
 - Саундбардың кіріс дереккөзін таңдау үшін басыңыз.
- ④ ⏻ (Күту режимі-Қосу) түймесі
 - Саундбарды On (қосу) немесе standby (күту) режиміне ауыстырыңыз.
 - Автоматты күту режимін қосу немесе өшіру үшін 20 сек басып тұрыңыз (15 минут автоматты күту).
- ⑤ Қашықтан басқару сенсоры / Дисплей панелі

Жалғағыштар

Саундбарыңыздағы қолжетімді жалғағыштарды шолып өту бөлімі.

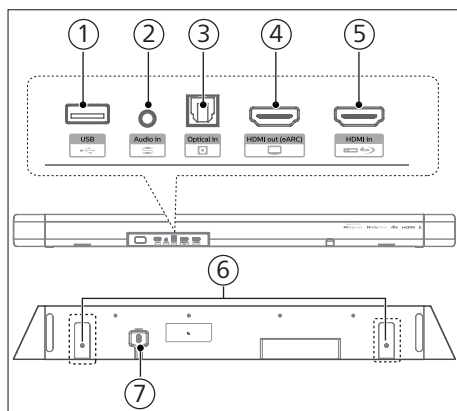

- 1 USB**
 - Аудио медианы ойнату үшін USB сақтау құрылғысына қосылыңыз.
 - Өнімнің бағдарламалық құралын жаңартыңыз.
- 2 Audio in (Аудио кірісі)**

MP3 ойнатқышындағыдай аудио кіріс (3,5 мм ұясы).
- 3 Optical in (Оптика кірісі) ұясы**

Теледидардағы оптикалық аудио шығысына немесе цифрлық құрылғыға қосылыңыз.
- 4 HDMI out (eARC) (HDMI шығысының (eARC) ұясы)**

Порт eARC/ARC HDMI функцияларына қолдау көрсетеді, теледидардағы HDMI (eARC/ARC) кірісіне қосылыңыз.
- 5 HDMI in (HDMI кірісі) ұясы**

DVD ойнатқышы, Blu-ray Disc™ ойнатқышы немесе ойын консолі сияқты құрылғыларды HDMI көзіне қосыңыз.
- 6 Қабырға кронштейнінің ұяшығы**
- 7 AC in ұяшығы**

Қуат көзіне жалғау.

Сымсыз сабвуфер

Сымсыз сабвуферді шолып өту бөлімі.

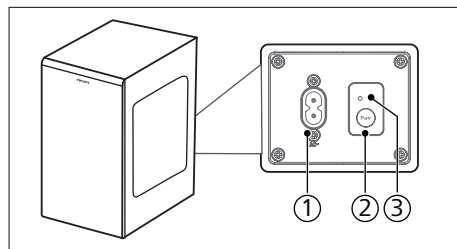

- 1 AC~ ұясы (розеткасы)**

Қуат көзіне жалғау.
- 2 Pair (Жұптастыру) түймесі**

Тек қолмен жұптастыру үшін пайдаланылатын сабвуфермен жұптастыру режимін таңдау үшін басып тұрыңыз. (Құрылғы ҚОСЫЛҒАН соң, Панель немесе Сабвуфер автоматты түрде жұптастырылатындықтан, «Жұптастыру» түймесін баспаңыз.)
- 3 Сабвуфер индикаторы**

Сымсыз сабвуфердің индикаторына сай оның күйін анықтаңыз.

ЖШД күйі Күйі

Жылдам жыпылықтау	Сабвуфер жұптастыру режимінде
Тұрақты жанып тұр	Жалғанды / жұптастырылды
Баяу жыпылықтау	Жұптастыру сәтсіз аяқталды

Қашықтан басқару құралы

Қашықтан басқару құралын шолып өту бөлімі.

- ① **⏻ (Күту режимі-Қосу)** түймесі
 - Саундбарды On (қосу) немесе standby (күту) режиміне ауыстырыңыз.
 - Автоматты күту режимін қосу немесе өшіру үшін 20 сек басыңыз (15 минут автоматты күту)
- ② **👁 (Көз)**
 - Саундбардың кіріс көзін таңдау үшін басыңыз.
 - Барлық құрылғыларды ажырату үшін басып тұрыңыз және Bluetooth жұптастыру режимін басыңыз.
- ③ **🔊 (Dolby)**

Көлемді дыбыс режимін таңдау (UPMIX, STANDARD, AI).
- ④ **🔊 (Дыбысын өшіру)**

Дыбысын өшіру немесе қалпына келтіріңіз.
- ⑤ **Навигация түймелері**
 - ◀ / ▶ **(Сол/Оң)**
 - USB/BT режимінде алдыңғы немесе келесі әуенге өтіңіз.
 - Мәзірде Солға/Оңға шарлаңыз.
 - ▲ / ▼ **(Жоғары/Төмен)**
 - Мәзірде жоғары/төмен шарлаңыз.
 - ▶ || **(Орталық)**
 - USB/BT режимінде ойнатуды бастап, тоқтатыңыз немесе жалғастырыңыз.
- ⑥ **⚙ (МӘЗІР)**

Орнату мәзіріне кіріңіз.
- ⑦ **← (Артқа)**

Мәзірден шығыңыз.
- ⑧ **🔊 +/- (Жүйе дыбысы)**

Жүйе дыбысын арттырыңыз / азайтыңыз.

- ⑨ **🔊 +/- (Сабвуфер дыбысы)**

Сабвуфер дыбысын арттырыңыз / азайтыңыз.

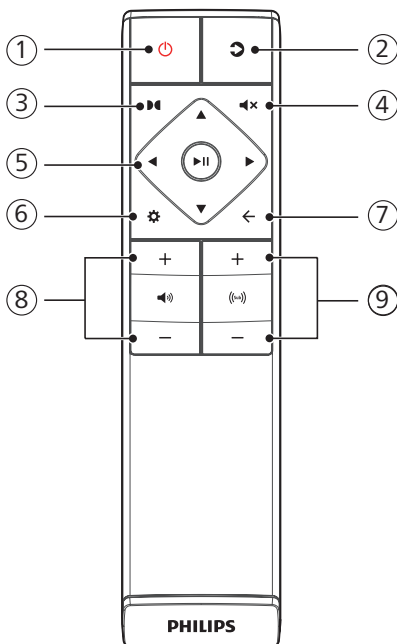

Қашықтан басқару құралын дайындау

- Белгіленген қашықтан басқару құралы құрылғыны қашықтан басқаруға мүмкіндік береді.
- Қашықтан басқару құралы 19,7 фут (6 м) тиімді диапазонда жұмыс істесе де, құрылғы мен қашықтан басқару құралының арасында қандай да бір кедергілер болса, қашықтан басқару пультін пайдалану мүмкін болмауы мүмкін.
- Егер қашықтан басқару құралы инфрақызыл сәулелер шығаратын басқа өнімдер жанында іске қосылса немесе басқа да инфрақызыл сәулелерді қолданатын құрылғының жанында болса, құрал дұрыс емес істеуі мүмкін. Керісінше, басқа да өнімдер дұрыс істемейі мүмкін.

Қашықтан басқару құралының батареясын ауыстыру

Батарея бөлімінің қақпағын сырғытып, ішіне 2 AAA батареясын (1,5 В) дұрыс полярлықта салып, батарея бөлімінің қақпағын қайтадан жабыңыз.

- Батарея ұштарында (+) пен (-) батарея бөлігіміндегі (+) пен (-) көрсеткіштеріне сәйкес келетініне көз жеткізіңіз.

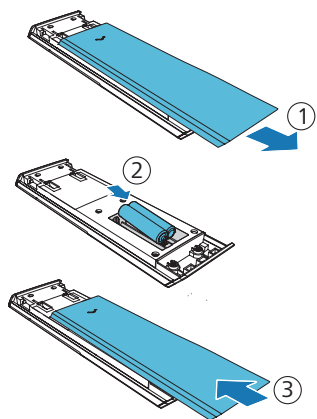

Батареяға қатысты сақтық шаралары

- Батареяны оң «⊕» және сол «⊖» полярлықтарымен дұрыс енгізгеніңізге көз жеткізіңіз.
- Бір типті батареяларды пайдаланыңыз. Ешқашан әртүрлі типті батареяларды пайдаланбаңыз.
- Қайта зарядталатын немесе зарядталмайтын батареялардың бірі пайдаланылады. Заттаңбалардағы сақтық шараларға назар аударыңыз.
- Батарея қақпағын алатын кезде тырнақтарыңызды байқаңыз.
- Қашықтан басқару құралын құлатпаңыз.
- Қашықтан басқару құралына басқа заттар әсер етпеуі тиіс.
- Қашықтан басқару құралына су немесе сұйықтық төгілмеуі тиіс.

- Қашықтан басқару құралын дымқыл заттың үстіне қоймаңыз.
- Қашықтан басқару құралын тікелей күннің астына немесе жылу көзінің жанына қоймаңыз.
- Коррозия немесе батареяның ағу қауіпі физикалық жарақатқа және/немесе мүліктік залалына, отқа алып келе алатындықтан, ұзақ уақыт пайдаланбаған кезде батареяны қашықтан басқару құралынан шығарыңыз.
- Көрсетілген батареядан тыс батареяларды пайдаланбаңыз.
- Жаңа және ескі батареяларды араластырмаңыз.
- Батарея типі қайта зарядталатын болмаса, оны ешқашан қайтадан зарядтамаңыз.

Орналастыру

Сабвуферді саундбардан аз дегенде 1 метр (3 фут) алыс және қабырғадан 10 см қашықтықта орналастырыңыз. Жақсы нәтижеге қол жеткізу үшін сабвуферді төменде көрсетілгендей орналастырыңыз.

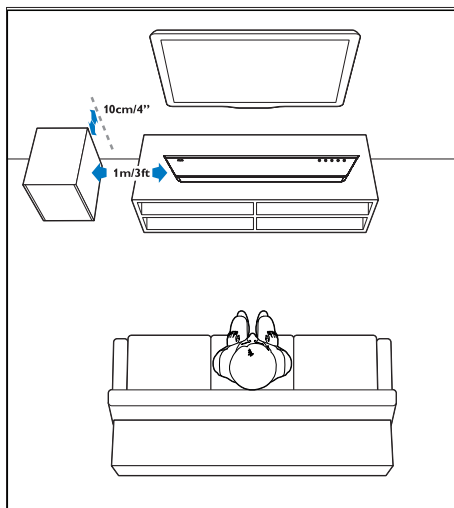

Қабырғаға бекіту

Ескертпе

- Қабырғаға дұрыс емес орнату апатқа, жарақатқа немесе зақымға алып келуі мүмкін. Қандай да бір сұрауыңыз болса еліңіздегі тұтынушыларды қолдау орталығына хабарласыңыз.
- Қабырғаға бекітпес бұрын қабырғаңыз саундбардың салмағын көтере алатынына көз жеткізіңіз.
- Қабырғаға орнатпас бұрын саундбардың төменгі жағындағы резеңке аяқтарды алудың қажеті жоқ, өйткені резеңке аяқтары жөндеуге келмейді.
- Қабырға түріне қарай ұзындығы қолайлы және диаметрі дұрыс бұрамаларды пайдаланатыныңызға көз жеткізіңіз.
- Саундбардың артындағы USB порты USB құрылғысына жалғанып тұрғанына көз жеткізіңіз. Жалғанып тұрған USB құрылғысы қабырғадағы бекітпеге әсер етіп жатқаны белгілі болса, басқа дұрыс өлшемдегі USB құрылғысын пайдалануыңыз қажет.

Бұрама ұзындығы/диаметрі

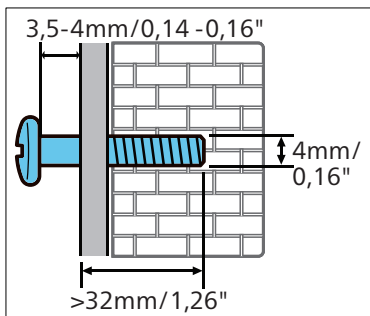

Ұсынылған қабырғаға бекіту биіктігі
Саундбарды қабырғаға бекітпес бұрын теледидарды орнатқаныңыз жөн. Алдын ала орнатылған теледидармен, саундбарды теледидардың астынан 50 мм / 2,0" қашықтықта қабырғаға орнатыңыз.

ЕСКЕРТУ!

- Жарақаттың алдын алу мақсатында, бұл аппарат орнату нұсқауына сай жерге/қабырғаға берік орнатылуы тиіс.
- Ұсынылған қабырғаға бекіту биіктігі: ≤ 1,5 метр.

- 1 Қабырғаға (қабырға түріне сай әр қайсысының диаметрі 3-8 мм болатын) 2 параллель тесіктер бұрғылаңыз.
↳ Тесіктер арасындағы арақашықтық: 668 мм / 26,3"
↳ Бұрғылайтын тесік позицияларын орнатуға арналған қабырғаға бекіту үлгісін пайдалана аласыз.
- 2 Тесік ішіндегі дюбельдер мен бұрамаларды берік орнатыңыз.
↳ Қабырға мен бұрама басының арасында 3,5-4 мм болатындай ашық жер қалдырғаныңызға көз жеткізіңіз.
- 3 Қабырға кронштейндерін (x2) саундбардың артына бекітіңіз.
- 4 Саундбарды бекіту бұрамаларына іліңіз.

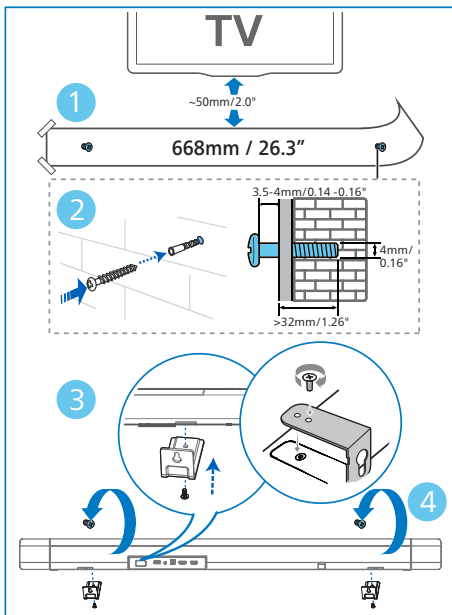

3 Жалғау

Бұл бөлім саундбарыңызды теледидарға және басқа да құрылғыларға жалғап, орнатуыңызға көмек көрсетеді.

Ескертпе

- Сәйкестендіру және жабдықтау рейтингісін анықтау үшін артқы немесе асты жағындағы үлгі тақтайшасын қараңыз.
- Қандай да бір өзгеріс немесе жалғаулар жасамас бұрын, барлық құрылғылар қуат көзінен ажырап тұрғанына көз жеткізіңіз.

Dolby Atmos®

Dolby Atmos сізге үш өлшемді кеңістікке, дыбыс байлығына толы, анық және Dobby дыбысына толы әсерлі дыбыс сыйлайды. Толық ақпарат алу үшін dolby.com/technologies/dolby-atmos сайтына өтіңіз

Dolby Atmos® функциясын пайдалану үшін

Dolby Atmos® HDMI режимінде қолжетімді. Жалғау туралы білу үшін «HDMI жалғауы» бөліміне өтіңіз.

- 1 Dolby Atmos® функциясын HDMI in/HDMI eARC/ARC режимінде пайдалану үшін, теледидарыңыз Dolby Atmos® функциясына қолдау көрсетуі керек.
- 2 Жалғанып тұрған сыртқы құрылғылардың (мысалы, Blu-ray, DVD ойнатқышында, теледидарда және тағы басқа) цифрлық аудио шығысында биттық ағын үшін «Кодтау жоқ» опциясы белгіленіп тұрғанына көз жеткізіңіз.
- 3 Dolby Atmos / Dolby Digital / PCM / DTS форматына кірген кезде, саундбар DOLBY ATMOS / DOLBY AUDIO / PCM / DTS деп көрсетеді.

Ескертпе

- Толық Dolby Atmos функциясы саундбар HDMI 2.0 кабеліне жалғанып тұрған кезде ғана қолжетімді болады.
- Саундбар (цифрлық оптикалық кабель сияқты) басқа да жолмен жалғанған жағдайда жұмыс істейді, дегенмен де Dolby ерекшеліктерінің барлығын қолдамауы мүмкін. Осыған орай біз Dolby қолдауы үшін HDMI арқылы жалғануыңызды ұсынамыз.

HDMI ұясына қосу

Кейбір 4K HDR теледидарлары HDR контентін қабылдау үшін орнатылу үшін HDMI кірісін немесе сурет параметрлерін талап етеді. HDR дисплейін орнату үшін теледидарыңыздың нұсқаулығын қараңыз.

1-опция:

HDMI eARC (аудионы қайтару арнасын жақсарту)

Саундбарыңыз eARC/ARC (аудионы қайтару арнасын жақсарту) арнасы бар HDMI функциясын қолдайды. Теледидарыңыз HDMI eARC/ARC функциясымен үйлесімді болса, теледидардың дыбысын саундарыңызбен тек бір HDMI кабелі арқылы тыңдай аласыз.

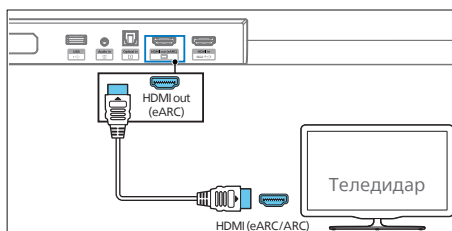

- 1 Теледидарыңызда HDMI-CEC операциясын қосыңыз. Толығырақ білу үшін теледидардың пайдаланушы нұсқаулығын қараңыз.
 - Теледидардағы **HDMI ARC** жалғауының заттаңбасы басқа болуы мүмкін. Толығырақ білу үшін теледидардың пайдаланушы нұсқаулығын қараңыз.

- 2 Жоғарғы жылдамдығы бар HDMI кабелін қолданып, саундбардағы **HDMI out (eARC/ARC)** жалғауын теледидардағы **HDMI ARC** жалғауына қосыңыз.

Ескертпе

- Теледидарыңыз HDMI-CEC және ARC функциясын қолдауы керек. HDMI-CEC және ARC қосулы етіп орнатылуы тиіс.
- HDMI-CEC пен ARC орнату әдісі теледидарға сай әртүрлі болуы мүмкін. ARC функциясы жайында толық білу үшін теледидардың пайдаланушы нұсқаулығын қараңыз.
- ARC функциясын қолдайтын HDMI кабелін пайдаланатыңызға көз жеткізіңіз.

2-опция: Стандартты HDMI

Теледидарыңыз HDMI eARC/ARC функциясымен үйлесімді болмаса, саундбарыңызды теледидарға стандартты HDMI арқылы жалғаңыз.

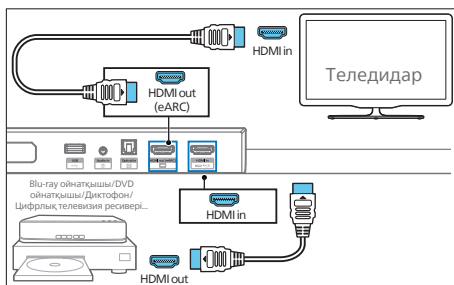

- 1 Саундбардың HDMI in ұясын сыртқы құрылғыларға (мысалы, цифрлық телевизия ресивері, DVD және Blu-ray ойнатқышына) жалғау үшін HDMI кабелін пайдаланыңыз.
- 2 Саундбарыңыздың HDMI out (eARC) ұясын теледидарыңыздың HDMI in ұясына жалғау үшін HDMI кабелін пайдаланыңыз.

Оптикалық ұяшыққа қосу

- 1 Оптикалық кабелді қолдана отырып саундбарыңыздағы **Optical in (Оптика кірісі)** коннекторын теледидарыңыздағы немесе басқа құрылғыдағы **Optical out (Оптика шығысының)** коннекторына қосыңыз.

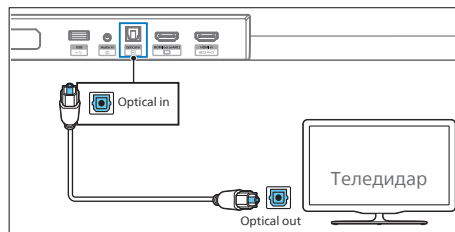

- Цифрлық оптикалық жалғау **Spdif** немесе **Spdif out** деген заттаңбамен белгіленуі мүмкін.

Аудио кірісі ұяшығына қосу

а. 3,5 мм аудио кабелін пайдаланыңыз

- Теледидардың құлаққабын саундбардағы **Audio in** ұясына жалғау үшін 3,5 мм-де 3,5 мм болатын аудио кабелін пайдаланыңыз.

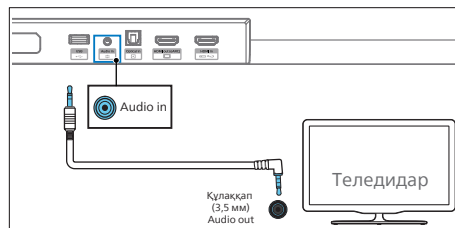

б. 3,5 мм болатын RCA аудио кабелін пайдаланыңыз

- Теледидардың аудио шығысын саундбардағы **Audio in** розеткасына жалғау үшін 3,5 мм болатын RCA аудио кабелін пайдаланыңыз.

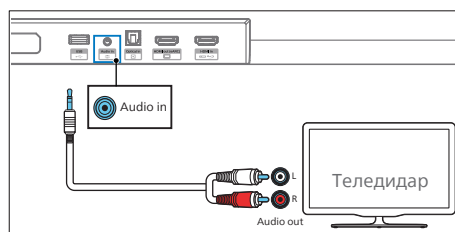

Қуат көзіне жалғау

- Айнамалы ток қуат кабеліне жалғамас бұрын басқа жалғауларды аяқтағаныңызға көз жеткізіңіз.
 - Өнімнің зақымдану қаупі! Қуат көзінің кернеуі құрылғының артқы немесе төмегі жағында басылған кернеумен сәйкес келетініне көз жеткізіңіз.
- 1 Қуат кабелін саундбардың АС~ (айнымалы ток) розеткасына, содан кейін қуат көзінің розеткасына жалғаңыз.
 - 2 Қуат кабелін сабвуфердің АС~ (айнымалы ток) розеткасына, содан кейін қуат көзінің розеткасына жалғаңыз.

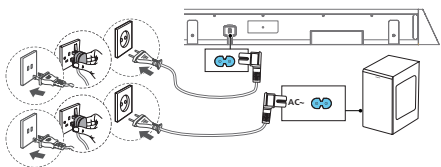

- * Қуат кабелінің саны мен аша түрі аймаққа байланысты өзгеруі мүмкін.

Сабвуфермен жұптастыру

Автоматты жұптастыру

Саундбарды және сабвуферді розеткаға қосып, құрылғыны **ON (ҚОСУЛЫ)** режиміне ауыстыру үшін құрылғыда немесе қашықтан басқару құралында **⏻** түймесін басыңыз. Сабвуфер мен саундбар автоматты түрде жұптастырылады.

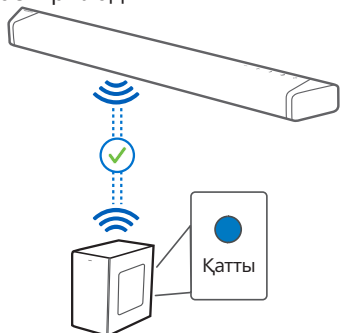

- ↳ Сымсыз сабвуфердің индикаторына қарап күйін анықтаңыз.

ЖШД күйі	Күйі
Жылдам жыпылықтау	Сабвуфер жұптастыру режимінде
Тұрақты жанып тұру	Жалғанды / жұптастырылды
Баяу жыпылықтау	Жұптастыру сәтсіз аяқталды



Кеңестер

- Қолмен жұптастырудан басқа жағдайда сабвуфердің артқы жағындағы **Pair** түймесін баспаңыз.

Қолмен жұптастыру

Егер сабвуферде дыбыс шықпаса, сабвуферді қолмен жұптастырыңыз.

- 1 Саундбар мен сабвуферді қуат көзі розеткаларынан шығарып, 3 минуттан кейін қайта салыңыз.
- 2 Сабвуфердің артқы жағындағы **Pair** түймесін 3 секундтай басып тұрыңыз.
↳ Сабвуфердегі индикатор жылдам жыпылықтай бастайды.
- 3 Саундбар немесе қашықтан басқару құралын **ON** режиміне ауыстыру үшін **⏻** түймесін басыңыз.
↳ Сәтті өткен жағдайда сабвуфердегі индикатор тұрақты жанады.
- 4 Егер көрсеткіш жыпылықтауды тоқтатпаса, 1-3 қадамдарын қайталаңыз.



Кеңестер

- Сабвуфер саундбардан 6 м (неғұрлым жақынырақ болса, соғұрлым жақсы) арақашықтықта болуы керек.
- Сабвуфер мен саундбардың арасындағы кедергі болатын заттарды алып тастаңыз.
- Сымсыз жалғану қайтадан сәтсіз болған жағдайда, орналасқан жердің маңында күшті кедергі (мысалы, электрондық құрылғының кедергісі) жоқ екеніне көз жеткізіңіз. Кедергілерді жойып, жоғарыда айтылған процедураларды қайталаңыз.

4 Саундбарды пайдалану

Бұл бөлім саунбарды жалғанған құрылғылардан аудио ойнатуды пайдалануға көмек көрсетеді.

Бастамас бұрын

- Қысқаша нұсқаулық пен пайдаланушы нұсқаулығында көрсетілген барлық қажетті жалғауларды жасаңыз.
- Саундбарды басқа құрылғылар үшін дұрыс көзге ауыстырыңыз.

Қосу және өшіру

- Саундбарды қуат розеткасына алғаш жалғаған кезде құрылғы күту режимінде болады.
- Саундбарды қосу немесе күту режиміне ауыстыру үшін саундбардағы немесе қашықтан басқару құралындағы  түймесін басыңыз.
- Саундбарды толықтай өшіргіңіз келсе қуат ашасын қуат розеткасынан ажыратыңыз.

Режимдерді таңдау

HDMI eARC/Arc, HDMI in, USB, Audio in, Optical, BT (Bluetooth) режимін таңдау үшін саундбардағы немесе қашықтан басқару құралындағы  түймесін қайтама түрде басыңыз.

↳ Таңдалған режим дисплейде көрсетіледі.



Дисплей	Күйі
E-ARC ARC	HDMI eARC HDMI ARC
HDMI	HDMI IN
USB	USB
AUX	аудио кірісі

OPT	Оптикалық
BT	Bluetooth
NO BT	• Жалғаулы • Жалғау

Дыбыс деңгейін реттеу

Жүйенің дыбыс деңгейін реттеу

Жүйенің дыбыс деңгейін арттырып немесе азайту үшін саундбардағы +/- түймелерін немесе қашықтан басқару құралындағы  +/- (Дыбыс) түймелерін басыңыз.

- Дауысын өшіру үшін қашықтан басқару құралындағы  (Дыбысын өшіру) түймесін басыңыз.
- Дауысын қайта шығару үшін қайтадан  (Дыбысын өшіру) немесе +/- (Дыбыс) түймесін басыңыз.

Сабвуфердің дыбыс деңгейін реттеу

Сабвуфердің дыбыс деңгейін арттырып немесе азайту үшін қашықтан басқару құралындағы  +/- (сабвуфер дыбысы) түймесін басыңыз.

Көлемді дыбыс режимін таңдау

Dolby дыбыс режимі арқылы әсерлі аудио тәжірибесін көріңіз.

1 Көлемді дыбыс режимін таңдау үшін басқару құралынан  түймесін басыңыз.

- **UPMIX:** 2-арна арна 5.1-арнасы Urmix (5.1.2-арнасы)
- **STANDARD:** Түпнұсқа дыбыс (үндеткіштің шығысы үшін әдепкі арнаны қолданыңыз.).
- **AI:** Үйдегі дыбысқа арналған Dolby Atmos мультимедиялық интеллект функциясы дауысты жақсарту немесе көлемді әсерлерді басқару үшін пайдаланылады.

Орнату мәзірі

Құрылғы сізге тек жақсы тәжірибе беру мақсатында қосымша параметрлерді конфигурациялауға мүмкіндік береді.

Түйме	Функция
	Параметр мәзірін енгізіңіз
	Мәзірде жоғары/төмен шарлаңыз.
	Алдыңғысын/келесісін таңдау
	Параметр мәзірінен шығу
Дисплей 	Сипаттама
	Эквалайзер әсерін (EQ) таңдау
	Басс деңгейін реттеу
	Жоғарғы жиілік деңгейін реттеу
	Биіктіктің көлемді дыбысының деңгейін реттеу
	Автоматты дыбысты Түнгі режиммен біріктіру
	DTS Virtual:X әсерін басқаруды таңдау
	Аудио кідірісін орнату
	Орталық арнаның дыбыс деңгейін реттеу
	Дисплейді автоматты түрде өшіруге орнату
	Автоматты күту режимін ҚОСУ/ӨШІРУ
	Дисплей жарықтығын орнату
	Әдепкі дыбыс әсерін қалпына келтіру
	Микробағдарламаны USB арқылы жаңарту

EQ (EQ)

Бейне немесе әнге келетін дыбыс режимін алдын-ала дайындаңыз: КИНО, ӘН, ДАУЫС, СТАДИОН.

- **MOVIE (КИНО):** Көлемді тыңдау әсерін алыңыз. Кино қарауға керемет келеді.
- **MUSIC (ӘН):** Екі арналы немесе көп арналы стерео дауысын жасаңыз. Ән тыңдауға керемет келеді.
- **VOICE (ДАУЫС):** Адам дауысын анық және ерекше ететін дыбыс әсерін жасаңыз.
- **STADIUM (СТАДИОН):** Стадионда спорт ойынын қарап отырғандай атмосфера жасаңыз.

Басс/жоғарғы жиілілік (BAS x x / TRE x x)

Өнімнің төменгі (басс) және жоғарғы (жоғарғы жиілілік) жиіліктер параметрін ауыстырыңыз.

- **BAS -5 ... BAS +5**
- **TRE -5 ... TRE +5**

Биіктіктің көлемді дыбысының деңгейі (HEIGHT)

Биіктіктің көлемді дыбысының деңгейін айналаңызға қарай жеке қалауыңызға қарай реттеңіз.

- **00:** Минималды әсер.
- **01:** Төмен биіктіктік әсері.
- **02:** Орташа биіктіктік әсері.
- **03:** Жоғары биіктіктік әсері.

Ескертпе

- HDMI функциясы жоқ (USB, Bluetooth, OPTICAL (оптикалық) немесе AUDIO IN (АУДИО КІРІСІ) сияқты) жалғаулары үшін тек шектелген биіктіктегі әсерлер құрылады.

Автоматты дыбыс (AFC/OFL)

Автоматты дыбысты Түнгі режиммен біріктіріңіз.

- **OFF:** «Автоматты дыбыс» режимін пайдаланбаңыз
- **ON:** Тиісті дыбыс қаттылығын қамтамасыз ету үшін әр түрлі дереккөздер мен контенттер түріне нақты уақытта жауап қатады.
- **NIGHT:** Контенттің барлық көздері мен түрлері үшін біркелкі қаттылықты, сондай-ақ толық тізімдік ортада естуді жеңілдету үшін вокал мен диалогты жақсартыңыз.

DTS Virtual:X (DTSVIRT X)

DTS Virtual:X бөлме өлшеміне, орналасуына немесе динамик конфигурациясына қарамастан көп өлшемді дыбысты тыңдауға мүмкіндік береді.

DTS Virtual:X технологиясы кез келген түрдегі кіріс көзінен (стерео-5.1.2 арнаға дейін) және динамик конфигурациясынан баурап алатын дыбыс тәжірибесін жеткізу үшін DTS-тің меншікті виртуалды биіктігі мен виртуалды көлемді өңдеуін ұсынады.

- **ON:** Бұл режим DTS Virtual функциясын пайдаланады: Виртуалды биіктік пен виртуалды көлемді дыбыс өңдеуі арқылы X үш өлшемді дыбыс кеңістігін (жоғарғы динамиктер пайдаланылмаған кезде) жасайды.
 - **OFF:** Бұл режим DTS Virtual функциясын пайдаланбайды: X.
- ↳ DTS коненті анықталса ғана пайдаланылады.

AV SYNC (AV XXX)

Аудио кідірісін орнату.

Бейне кескінін өңдеу, кейде аудио сигналын өңдеуге қажетті уақыттан ұзағырақ. Бұл «кідіріс» деп аталады. Аудио кідіріс мүмкіндігі осы кідірісті жоюға арналған.

- **AV 00. AV 10 ... AV200**
- ↳ Әдепкі бойынша аудио кідіріс 00 мәніне орнатылған.

Орталық (CTR XX)

Орталық арнаның дыбыс деңгейін реттеу

- **CTR-5 ... CTR+5**
- ↳ Әдепкі бойынша орталық арнаның дыбысы 0 мәніне орнатылған.

Дисплейді өшіру (DISP)

Дисплей 3 секунд ішінде (пайдаланушының қолданысынан) бос тұрғаннан кейін өшуі тиіс және келесі рет қуатқа қосылған кезінде еске сақталып, қайта шақырылуы тиіс.

- **OFF:** Дисплей 3 секунд ішінде (пайдаланушының тарапынан еш әрекет болмаса) бос тұрғаннан кейін өшеді.
 - **ON:** Дисплей өшпейді.
- ↳ Әдепкі бойынша дисплей ON (ҚОСУЛЫ) мәніне орнатылған.

Автоматты күту режимі (APPI)

Теледидар немесе сырқты саундбар ажыратылып (немесе USB, BT функциясы ойнатуды тоқтатса) немесе өшіп тұрған жағдайда, саундбар автоматты түрде 15 минутқа күту режиміне ауысады.

- **ON:** Автоматты күту режимі ҚОСУЛЫ.
 - **OFF:** Автоматты күту режимі ӨШІРУЛІ.
- ↳ Әдепкі бойынша автоматты күту режимі ON (ҚОСУЛЫ) режиміне орнатылған.

КҮҢГІРТТЕУ (DIM XX)

Дисплей жарықтығын орнатыңыз.

- **HIGH (ЖОҒАРЫ), MID (ОРТА),**
 - **LOW (ТӨМЕН)**
- ↳ Әдепкі бойынша күңгірттегіш ORTA мәніне орнатылған.

Аудионы бастапқы қалпына келтіру (AURST)

Әдепкі дыбыс әсерін қалпына келтіру

Элемент	Әдепкі параметрлер
EQ	Movie
Негізгі дыбыс	10

Сабвуфер дыбысы	0
БАСС	0
ЖОҒАРЫ ЖИІЛІК	0
CH VOL (орталық)	0
Ең жоғарғы деңгей (биіктік)	03
DTS Virtual X	ON
Автоматты дыбыс (AUVOL)	ON

Зауыттық параметрлерді қалпына келтіру

Құрылғыны әдепкі параметрге келтіріңіз.

- Саундбарды қосып **+** және **—** түймелерін бір уақытта 8 секундқа басып тұрыңыз.
 - ↳ Дисплей 5 секундқа «RESET» жазуын көрсетеді.
 - ↳ Жүйе қайта жүктелгенше дисплей «REBOOT» жазуын көрсетеді.

Bluetooth құрылғыларынан ойнату

Саундбарды Bluetooth арқылы Bluetooth (мысалы, iPad, iPhone, iPod touch, Android телефондары немесе ноутбук) құрылғыларына жалғап, құрылғыда сақталған аудио файлдарды саундбардың үндеткіші арқылы тыңдай аласыз.

- 1 Саундбарды Bluetooth режиміне ауыстыру үшін саундбардағы **✖ (Bluetooth)** түймесін басыңыз.
 - ↳ Дисплей панелінде **NO BT (Bluetooth жоқ)** жазуы көрсетіледі.
- 2 Bluetooth құрылғысында Bluetooth байланысын қосып, жалғауды бастау үшін (Bluetooth құрылғысын қосу әдісін көру үшін пайдаланушы нұсқаулығын қараңыз) **Philips TAB7908** құрылғысын іздеп, таңдаңыз.
- 3 Саундбардан дауыстық шақыруды естігенше күтіңіз.

↳ Егер сәтті өткен жағдайда дисплей панелінде **BT (Bluetooth)** жазуы көрсетіледі.

- 4 Bluetooth құрылғысында аудио файлдарды немесе музыканы таңдап, ойнатыңыз.
 - Ойнату кезінде қоңырау келген жағдайда ән ойнауы тоқтайды. Қоңырау аяқталған кезде ойнату жалғасады.
 - Егер Bluetooth құрылғыңыз AVRCP профилін қолдаса, әуенді өткізіп жіберу үшін қашықтан басқару құралында **◀ / ▶** түймесін басыңыз, кідірту/жалғастыру үшін **▶||** түймесін басыңыз.

Bluetooth құрылғысын ажыратып, жаңасын жұптастыру үшін

- Барлық құрылғыларды ажыратып, Bluetooth жұптастыру режиміне кіру үшін, саундбардағы **✖** түймесін немесе қашықтан басқару құралындағы **↻** түймесін басып ұстап тұрыңыз.
 - ↳ Саундбардың дауыстық шақыруы мен дисплейі «**ЖҰПТАСТЫРУДА**» деп көрсетеді.
- Bluetooth құрылғыларын жұптастыру үшін жоғарыдағы «Bluetooth құрылғыларынан ойнату» бөліміндегі 2-3 қадамдарын орындаңыз.



Ескертпе

- Кедергісі жоқ ашық кеңістікте. Саундбар мен Bluetooth құрылғыларының арасындағы максимум жұмыс жасау диапазоны шамамен 10 метр (30 фут).
- Барлық Bluetooth құрылғыларымен үйлесімділігіне кепілдік жоқ.
- Әннің ойнатылуы құрылғы мен саундбардың арасындағы бөгеге, құрылғыны жабатын метал қаптамасы немесе жақын арадағы жұмыс атқарып тұрған басқа да құралдар сияқты кедергілермен үзілуі мүмкін.

Бірнеше нүктелі басқару

Өнім бірнеше нүкте функциясын қолдайды және бір уақытта екі Bluetooth құрылғысын қоса алады.

- Екінші Bluetooth құрылғы саундбарға қосылған кезде, дыбыстық ескерту беріледі.
- Бірінші Bluetooth құрылғысы кіріртілсе немесе ажыратылса, екінші Bluetooth құрылғысы дыбысты саундбарда ойната алады.
- Кіріс қоңырауы музыка ойнатудан басымдырақ (бірінші немесе екінші құрылғы болғаны маңызды емес).

Сыртқы құрылғы арқылы ойнату

Саундбар теледидарға немесе аудио құрылғыға жалғанып тұрғанына көз жеткізіңіз.

- 1 Press the **Audio in, Optical, HDMI eARC/ARC, HDMI in** режимін таңдау үшін саундбардағы немесе қашықтан басқару құралының үстіндегі  түймесін қайта-қайта басыңыз.
- 2 Ойнату ерекшеліктері үшін аудио құрылғыңызды тікелей басқарыңыз.
- 3 Дыбыс деңгейін қалаған деңгейде реттеу үшін +/- (Дыбыс) түймесін басыңыз.
↳ Басқа аудио форматын таңдаған кезде саундбар келесіні көрсетеді:

Аудио (қысқартулар)	Дисплей
LPCM 2ch	PCM
LPCM 5.1ch	PCM
LPCM 7.1ch	PCM
Dolby Digital	Dolby AUDIO
Dolby TrueHD	Dolby AUDIO
Dolby Digital Plus	Dolby AUDIO
Dolby Atmos - Dolby TrueHD	Dolby Atmos
Dolby Atmos - Dolby Digital Plus	Dolby Atmos
DTS Digital surround 5.1	DTS

Ескертпе

- Саундбар барлық цифрлық форматтарды кіріс көзінен декодтай алмауы мүмкін. Осындай жағдайда жүйе дыбысы өшеді. Бұл ақау EMEC. Кіріс көзінің (мысалы, теледидар, ойын консолі, DVD ойнатқышы және т.б.) аудио параметрі **PCM** немесе **Dolby Digital** (Кіріс көзі бар құрылғының аудио параметрін білу үшін пайдаланушы нұсқаулығын қараңыз) HDMI in / HDMI ARC / Optical input арқылы орнатылып тұрғанына көз жеткізіңіз.

Аудионы USB арқылы ойнату

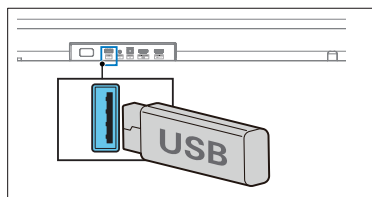

MP3 ойнатқышы және USB сақтау жады сияқты USB сақтау құрылғылары арқылы ойнатыңыз.

- 1 USB құрылғысын еңгізіңіз.



- 2 **USB** режимін таңдау үшін саундбарда немесе қашықтан басқару құралындағы  түймесін қайта-қайта басыңыз.
↳ **USB** жазуы дисплей панелінде көрсетіледі.
- 3 Ойнату кезінде:

Түйме Әрекет

- | | |
|---|---|
|  | Ойнатуды бастаңыз, кідіртіңіз немесе жалғастырыңыз. |
|  | Алдыңғы немесе келесі әуенге өткізіп жіберіңіз. |

Ескертпе

- Бұл өнім USB сақтау құрылғыларының кейбір түрлерімен үйлесімді болмауы мүмкін.
- Егер USB ұзартқышын, USB хабын немесе USB мультифункционалды карта оқу құралын пайдаланатын болсаңыз USB сақтау құралы анықталмауы мүмкін.
- Файл оқытылып тұрған кезде USB сақтау құралын суырмаңыз.
- Жүйе 128 Гб жады бар USB құрылғыларын қолдайды.
- Бұл жүйе MP3 / WAV / FLAC форматтарын ойната алады.
- Қолдау көрсетілетін USB порты: 5V --- 500mA.

5 Өнімнің техникалық спецификациялары



Ескертпе

- Техникалық сипаттамалар мен дизайн ескертусіз өзгертілуі мүмкін.

Bluetooth / Сымсыз

Bluetooth профильдері	A2DP, AVRCP
Bluetooth нұсқасы	V 5.3
Bluetooth жиілік диапазоны / Таратқыш қуаты (EIRP)	2402 ~ 2480 МГц < 10 дБм
5,8 ГГц сымсыз жиілік диапазоны / Таратқыш қуаты (EIRP)	5729 ~ 5849 МГц < 10 дБм

Күшейткіш бөлімі

Шығыс қуат	RMS 370 Вт @THD<=10%; Макс. 740 Вт
------------	---------------------------------------

Саундбар

Қуат көзі	100-240 В~ 50/60 Гц
Қуат тұтыну	56 Вт
Құту режиміндегі тұтыну	< 0,5 Вт
Жиілік сипаттары	140 Гц - 20 кГц
Үндеткіштердің импедансы	8Ω x 8
Өлшемі (Е x Б x Т)	970 x 70 x 117 мм
Салмағы	3,4 кг
Жұмыс температурасы	0°C - 45°C

Сабвуфер

Қуат көзі	100-240 В~ 50/60 Гц
-----------	------------------------

Қуат тұтыну	24 Вт
Құту режиміндегі тұтыну	< 0,5 Вт
Жиілік сипаттары	35 Гц - 140 Гц
Импеданс	3 Ω
Өлшемдері (Е x Б x Т)	190 x 410 x 309 мм
Салмағы	6,3 кг
Жұмыс температурасы	0°C - 45°C

USB

USB тікелей нұсқасы	2.0 толық жылдамдығы
USB	5 В = 500 мА

Қашықтан басқару құралы

Арақашықтығы/ бұрышы	6 м / 30°
Батарея түрі	AAA (1,5 В X 2)

Қолдау көрсететін аудио форматтар

HDMI in	LPCM 2ch, LPCM 5.1ch, LPCM 7.1ch, Dolby Digital, Dolby Digital plus, Dolby True HD, Dolby MAT, Dolby Atmos - Dolby Digital Plus, Dolby Atmos - TrueHD, Dolby Atmos - Dolby MAT, DTS Digital surround 5.1.
HDMI eARC	LPCM 2ch, LPCM 5.1ch, LPCM 7.1ch, Dolby Digital, Dolby Digital plus, Dolby True HD, Dolby MAT, Dolby Atmos - Dolby Digital Plus, Dolby Atmos - TrueHD, Dolby Atmos - Dolby MAT, DTS Digital surround 5.1.
HDMI ARC	LPCM 2ch, LPCM 5.1ch, Dolby Digital, Dolby Digital plus, Dolby Atmos - Dolby Digital Plus, DTS Digital surround 5.1
Оптикалық	LPCM 2ch, LPCM 5.1ch, Dolby Digital
Bluetooth	SBC / AAC
USB	MP3 / WAV / FLAC

6 Ақаулықтарды жою



Ескерту

- Ток соғу қаупі. Құрылғы корпусын алып тастауға болмайды.

Кепілдік күшін сақтауы үшін өнімді өз қолыңызбен жөндеуге әрекет жасаушы болмаңыз.

Бұл өнімді қолдану мәселелері туындаған жағдайда, келесі тармақтарды тексеріңіз. Мәселелер сонда да шешілмесе, мына сайттан қолдау алыңыз: www.philips.com/support.

Негізгі құрылғы

Негізгі құрылғыдағы түймелер істемейді.

- Бірнеше минутқа қуат көзінен ажыратып, біраздан соң қайтадан жалғаңыз.

Қуат жоқ

- АТ қуаты дұрыс жалғанып тұрғанына көз жеткізіңіз.
- АТ розеткасында қуат бар екеніне көз жеткізіңіз.
- Саундбарды қосу үшін қашықтан басқару құралында немесе саундбарда  түймесін басыңыз.

Дыбыс

Саундбардың үндеткішінде дауыс жоқ.

- Саундбардың аудио кабелін теледидар немесе басқа да құрылғыларға жалғаңыз. Дегенмен бөлек аудио жалғау керек емес жағдайлар:
 - саундбар мен теледидар HDMI ARC арқылы жалғанып тұрғанда немесе
 - саундбардағы жалғау құрылғыға HDMI арқылы жалғанып тұрған кезде.
- Қашықтан басқару құралында дұрыс аудио кірісін таңдаңыз.
- Теледидар бағдарламалық құралдың ең соңғы нұсқасында

жұмыс істеп тұрғанын тексергеніңіз жөн. Теледидардың бағдарламалық құралын жаңарту үшін пайдаланушы нұсқаулығын қараңыз.

- Саундбар бағдарламалық құралдың ең соңғы нұсқасында жұмыс істеп тұрғанын тексергеніңіз де жөн. Соңғы бағдарламалық құрал туралы білу үшін жергілікті немесе онлайн Philips тұтынушыларды қолдау орталығына хабарласыңыз.
- Теледидардың аудио шығысы «HDMI дыбыс жүйесі» етіп орнатылғанын тексеріңіз (немесе нақты бір бренд үшін осы параметрдің қандай да бір баламасы).
- Аудио жоқ болса немесе бұрмаланған болса, мәселерің жалпы екенін немесе қандай да бір нақты енгізу форматымен үйлесімділік мәселесінің бар-жоғын тексеру үшін басқа аудио шығысының форматына ауысқан пайдалы болуы мүмкін.
- Дереккөздерде аудио болмаса, басқа дереккөзді тексеріңіз (мысалы, Bluetooth).
- Саундбардың дыбысы өшіп тұрмағанына көз жеткізіңіз.
- Өнімді зауыттық параметрлеріне қайтарыңыз («Зауыттық параметрлерді қалпына келтіру» бөлімін қараңыз).

Бұрмаланған дыбыс немесе жаңғырық.

- Аудионы теледидардан бұл өнім арқылы ойнатсаңыз теледидар даусы өшіп тұрғанына көз жеткізіңіз.

Аудио мен бейне синхрондалмаған.

- Аудионы бейнемен синхрондау үшін  түймесін басып, параметр мәзіріне кіріп «AV SYNC» опциясын таңдаңыз.

Сымсыз сабвуферде дыбыс жоқ.

- Сабвуферді негізгі құрылғыға қолмен жалғаңыз.
- Дыбысын арттырыңыз. Қашықтан басқару құралында немесе саундбарда + (Дыбысын арттыру) түймесін басыңыз.
- Цифрлық кірістің кез келгенін таңдағанда дыбыс шықпаған жағдайда:

- Теледидар шығысын PCM параметріне қойыңыз немесе
- Blu-ray / басқа құрылғыларыңызға тікелей жалғап көріңіз.
- Кейбір теледидарлар цифрлық аудиоға келмейді.
- Теледидарыңыз айнымалы аудио шығысына орнатылған болуы мүмкін. Аудио шығыс параметрлері FIXED (БЕКІТІЛГЕН) немесе STANDARD (СТАНДАРТТЫ) немесе VARIABLE (АЙНЫМАЛЫ) мәндерінде орнатулы екенін растаңыз. Толығырақ білу үшін теледидарыңыздың пайдаланушы нұсқаулығын қараңыз.
- Bluetooth қолданатын жағдайда құрылғыңыздың кіріс көзінің дыбысы көтеріліп тұрғанына және құрылғыңыздың дыбысы өшіп тұрмағанына көз жеткізіңіз.

Bluetooth

Құрылғы саундбарға қосыла алмайды.

- Құрылғы саундбардың үйлесімді профильдеріне қолдау көрсетпейді.
- Құрылғыда Bluetooth функциясын қоспадыңыз. Функцияны қосу үшін пайдаланушы нұсқаулығын қараңыз.
- Құрылғы дұрыс жалғанбаған.
- Құрылғыны дұрыс жалғаңыз.
- Осы саундбар басқа Bluetooth құрылғысымен жалғанған. Жалғанған құрылғыны ажыратып, әрекетті қайталаңыз.

Жалғанған Bluetooth құрылғысынан ойнатылған аудио сапасы нашар.

- Bluetooth сигналы нашар. Құрылғыны саундбарға жақындатып, құрылғы мен саундбар арасындағы кедергілерді алып тастаңыз.

Bluetooth құрылғымда осы құрылғының Bluetooth атауын таба алмадым.

- Bluetooth құрылғыңызда Bluetooth функциясы қосылғанына көз жеткізіңіз.
- Құрылғыны Bluetooth құрылғысымен қайта жұптастырыңыз.

Dolby Atmos

Ерекше Dolby Atmos әсерлеріне қол жеткізу мүмкін емес.

- HDMI емес (USB, Bluetooth, Optical немесе AUDIO IN сияқты) жалғаулары үшін тек шектелген биіктіктегі әсерлер жасалынады. Ерекше Dolby Atmos әсерлеріне қол жеткізу үшін «Dolby Atmos» бөлімін қараңыз.

Қашықтан басқару құралы жұмыс атқармайды

- Қандай да бір ойнату түймелерін баспай тұрып, кіріс көзін дұрыстап таңдаңыз.
- Қашықтан басқару құралы мен жиынтықтың арасындағы арақашықтықты азайтыңыз.
- Батарея полюстерін (+/-) көрсетілгендей салыңыз.
- Батареяны ауыстырыңыз.
- Қашықтан басқару құралын тікелей жиынтықтың ортасындағы сенсорына бағыттаңыз.

Сабвуфер жұмыс істемейді немесе сабвуфердің көрсеткіші жанбайды

- Қуат кабелін басты розеткадан суырып, 3 минут кейін сабвуферді қалпына келтіру үшін қайта салыңыз.

7 Trademarks



The Adopted Trademarks HDMI, HDMI High-Definition Multimedia Interface, HDMI trade dress and the HDMI Logos are trademarks or registered trademarks of HDMI Licensing Administrator, Inc. in the United States and other countries.

COMPATIBLE WITH



Dolby, Dolby Vision, Dolby Atmos, and the double-D symbol are registered trademarks of Dolby Laboratories Licensing Corporation. Manufactured under license from Dolby Laboratories. Confidential unpublished works. Copyright © 2012–2021 Dolby Laboratories. All rights reserved.



The Bluetooth® word mark and logos are registered trademarks owned by Bluetooth SIG, Inc. and any use of such marks by MMD Hong Kong Holding Limited is under license. Other trademarks and trade names are those of their respective owners.



For DTS patents, see <http://patents.dts.com>. Manufactured under license from DTS, Inc. or DTS Licensing Limited. DTS, Digital Surround, Virtual:X, and the DTS logo are registered trademarks or trademarks of DTS, Inc. in the United States and other countries. © 2021 DTS, Inc. ALL RIGHTS RESERVED.



EN Roku, the Roku logo, Roku TV, Roku TV Ready, and the Roku TV Ready logo are trademarks and/or registered trademarks of Roku, Inc. This product is Roku TV Ready-supported in the United States, Canada, United Kingdom, Mexico and Brazil. Countries are subject to change. For the most current list of countries in which this product is Roku TV Ready-supported, please email rokutvready@roku.com.

- **If you have a Roku TV™, simply plug in the HDMI cable to the ARC ports and follow the Roku TV Ready™ on-screen instructions.**

FR Roku TV, Roku TV Ready et le logo Roku TV Ready sont des marques de commerce de Roku Inc. Ce produit est certifié Roku TV Ready au/en états-Unis, Canada, Royaume-Uni, Mexique et Brésil. La liste de pays peut varier. Pour obtenir la liste la plus récente des pays dans lesquels ce produit est pris en charge par Roku TV Ready, veuillez envoyer un courriel à rokutvready@roku.com.

- **Si vous avez un Roku TV™, la configuration est simple. Utilisez juste le câble inclus pour brancher votre barre de son au port HDMI ARC de votre télé et suivez les instructions à l'écran.**

ES Roku TV, Roku TV Ready y el logotipo de Roku TV Ready son marcas comerciales de Roku, Inc. Este producto es compatible con Roku TV Ready en Estados Unidos, Canadá, Reino Unido, México y Brasil. Los países están sujetos a cambios. Para obtener la lista más actualizada de países en los que este producto es compatible con Roku TV, envía un correo electrónico a rokutvready@roku.com.

- **Si tienes una Roku TV™, la configuración es fácil. Solo tienes que usar el cable incluido para conectar la barra de sonido al puerto HDMI ARC de la TV y seguir las instrucciones que aparecen en pantalla.**



Техникалық сипаттамалар ескертусіз өзгертілуі мүмкін. Ең соңғы жаңартулар мен құжаттарды мына сайттан қараңыз: www.Philips.com/support. Philips және the Philips Shield Emblem, Koninklijke Philips N.V. компаниясының тіркелген тауар белгілері және лицензия бойынша пайдаланылады.

Бұл өнімді MMD Hong Kong Holding Limited немесе оның еншілес компанияларының бірі өндіріп, компания жауапкершілігімен сатылады және MMD Hong Kong Holding Limited осы өнімге қатысты кепілгер болып табылады.