

Reģistrējiet Jūsu preci un iegūstiet atbalstu
www.philips.com/welcome

DVP 3111

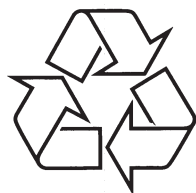

Tiecieties ar Philips Internetā
<http://www.philips.com>

Lietošanas instrukcija

SATURA RĀDĪTĀJS

1 Svarīgi	3	6 Iestatījumu regulēšana	16
Drošība un svarīga piezīme	3	Vispārēja iestatīšana	16
Piezīme par zīmoliem	4	Audio iestatīšana	16
2 Jūsu DVD atskaņotājs	5	Video iestatīšana	17
Funkciju iezīmes	5	Priekšrocības	18
Preces pārskats	5~7	7 Papildus informācija	20
3 Savienojumi	8	Apkope	20
Video vadu pieslēgšana	8	Specifikācijas	20
Audio vadu pieslēgšana	9	8 Traucējumu novēršana	21
Audio pārsūtīšana citām ierīcēm	9	9 Izmantotie termini	22
Pieslēgšana strāvas rozetei	9		
4 Sākums	10		
Tālvadības pults sagatavošana	10		
Pareizā skatīšanās kanāla atrašana	10		
Izvēlnes valodas izvēle	10		
5 Atskaņošana	11		
Atskaņošana no diska	11		
Video atskaņošana	11		
Mūzikas atskaņošana	13		
Foto atskaņošana	14		

VALODU KODI

Abkhazian	6566	Inupiaq	7375	Pushto	8083
Afar	6565	Irish	7165	Russian	8285
Afrikaans	6570	Íslenska	7383	Quechua	8185
Amharic	6577	Italiano	7384	Raeto-Romance	8277
Arabic	6582	Ivrit	7269	Romanian	8279
Armenian	7289	Japanese	7465	Rundi	8278
Assamese	6583	Javanese	7486	Samoan	8377
Avestan	6569	Kalaallisut	7576	Sango	8371
Aymara	6589	Kannada	7578	Sanskrit	8365
Azerhajani	6590	Kashmiri	7583	Sardinian	8367
Bahasa Melayu	7783	Kazakh	7575	Serbian	8382
Bashkir	6665	Kernewek	7587	Shona	8378
Belarusian	6669	Khmer	7577	Shqip	8381
Bengali	6678	Kinyarwanda	8287	Sindhi	8368
Bihari	6672	Kirghiz	7589	Sinhalese	8373
Bislama	6673	Komi	7586	Slovensky	8373
Bokmål, Norwegian	7866	Korean	7579	Slovenian	8376
Bosanski	6683	Kuanyama; Kwanyama	7574	Somali	8379
Brezhoneg	6682	Kurdish	7585	Sotho; Southern	8384
Bulgarian	6671	Lao	7679	South Ndebele	7882
Burmese	7789	Latina	7665	Sundanese	8385
Castellano, Español	6983	Latvian	7686	Suomi	7073
Catalán	6765	Letzeburgesch;	7666	Swahili	8387
Chamorro	6772	Limburgan; Limburger	7673	Swati	8383
Chechen	6769	Lingala	7678	Svenska	8386
Chewa; Chichewa; Nyanja	7889	Lithuanian	7684	Tagalog	8476
中文	9072	Luxembourgish;	7666	Tahitian	8489
Chuang; Zhuang	9065	Macedonian	7775	Tajik	8471
Church Slavic; Slavonic	6785	Malagasy	7771	Tamil	8465
Chuvash	6786	Magyar	7285	Tatar	8484
Corsican	6779	Malayalam	7776	Telugu	8469
Česky	6783	Maltese	7784	Thai	8472
Dansk	6865	Manx	7186	Tibetan	6679
Deutsch	6869	Maori	7773	Tigrinya	8473
Dzongkha	6890	Marathi	7782	Tonga (Tonga Islands)	8479
English	6978	Marshallese	7772	Tsonga	8483
Esperanto	6979	Moldavian	7779	Tswana	8478
Estonian	6984	Mongolian	7778	Türkçe	8482
Euskara	6985	Nauru	7865	Turkmen	8475
Ελληνικά	6976	Navaho; Navajo	7886	Twi	8487
Faroesese	7079	Ndebele, North	7868	Ughur	8571
Français	7082	Ndebele, South	7882	Ukrainian	8575
Frysk	7089	Ndonga	7871	Urdu	8582
Fijian	7074	Nederlands	7876	Uzbek	8590
Gaelic; Scottish Gaelic	7168	Nepali	7869	Vietnamese	8673
Gallegan	7176	Norsk	7879	Volapuk	8679
Georgian	7565	Northern Sami	8369	Walloon	8765
Gikuyu; Kikuyu	7573	North Ndebele	7868	Welsh	6789
Guarani	7178	Norwegian Nynorsk;	7878	Wolof	8779
Gujarati	7185	Occitan; Provençal	7967	Xhosa	8872
Hausa	7265	Old Bulgarian; Old Slavonic	6785	Yiddish	8973
Herero	7290	Oriya	7982	Yoruba	8979
Hindi	7273	Oromo	7977	Zulu	9085
Hiri Motu	7279	Ossetian; Ossetic	7983		
Hrwatski	6779	Pali	8073		
Ido	7379	Panjabi	8065		
Interlingua (International)	7365	Persian	7065		
Interlingue	7365	Polski	8076		
Inuktitut	7385	Português	8084		

9. IZMANTOTIE TERMINI

Ekrāna proporcija

Parādītā attēla vertikālo un horizontālo izmēru proporcija. Standarta TV horizontālā pret vertikālo attiecība ir 4:3, un platekrāna TV tā ir 16:9. 'Vēstulu kastītes' formāts ļauj Jums izbaudīt attēlu ar platāku attiecību uz standarta 4:3 ekrāna.

DivX Video-Uz-Pieprasījumu

Šī DivX Certified ierīce jāreģistrē, lai atskaņotu DivX Video-uz-pieprasījuma (VOD) saturu. Lai izveidotu reģistrācijas kodu, atrodi DivX VOD sadaļu Jūsu ierīces iestatīšanas izvēlnē. Atveriet vod.divx.com un lietojiet šo kodu, lai pabeigtu reģistrācijas procesu un uzzinātu vairāk par DivX video.

JPEG

Ļoti pazīstams digitālo nekustīgo attēlu formāts. Nekustīga attēla datu saspiešanas sistēmu piedāvā Joint Photographic Expert Group, kas izmanto mazu samazinājumu attēla kvalitātē, neskatoties uz tā lielo saspiešanas proporciju. Faili ir atpazīstami pēc to faila paplašinājuma 'JPG' vai 'JPEG'.

MP3

Faila formāts ar skaņas datu saspiešanas sistēmu. "MP3" ir saīsinājums no Motion Picture Experts Group 1 (vai MPEG-1) Audio Layer 3. Izmantojot MP3 formātu, vienā CD-R vai CD-RW var ierakstīt aptuveni 10 reizes vairāk datu kā parastā CD.

Atskaņošanas vadība (PBC)

Attiecas uz signālu, kas ierakstīts video CD vai SVCD, atskaņošanas vadībai. Izmantojot izvēlnes logus, kas ierakstīti Video CD vai SVCD, kas atbalsta PBC, Jūs varat izbaudīt dialoga veida atskaņošanu un meklēšanu.

WMA

Windows Media™ Audio. Apzīmē audio saspiešanas tehnoloģiju, ko attīstījuši Microsoft Corporation. WMA datus var kodēt, izmantojot Windows Media Player versiju 9 vai Windows Media Player priekš Windows XP. Faili ir atpazīstami pēc to faila paplašinājuma 'WMA'.

1. SVARĪGI

Drošība un svarīga piezīme

! Brīdinājums

- Pārkaršanas risks! Nekad nenovietojiet DVD atskaņotāju šaurā telpā. Vienmēr atstājiet vismaz 10 cm brīvas vietas visapkārt DVD atskaņotājam, lai nodrošinātu pietiekamu ventilāciju. Pārliedzieties, ka aizkari un citi priekšmeti neaizsedz DVD atskaņotāja ventilācijas atveres.
- Nekad nenovietojiet DVD atskaņotāju, tālvadības pultī vai baterijas atklātas liesmas vai citu karstuma avotu tuvumā, tai skaitā tiešā saules gaismā.
- Lietojiet šo DVD atskaņotāju tikai iekštelpās. Nepakļaujiet šo DVD atskaņotāju ūdenim, mitrumam un nenovietojiet to tuvu priekšmetiem, kas pildīti ar ūdeni.
- Nekad nenovietojiet šo DVD atskaņotāju uz cita elektriska aprīkojuma.
- Neaiztieciot šo DVD atskaņotāju pērkonā negaisa laikā.
- Gadījumā, ja strāvas rozete vai sadalītājs tiek lietots kā strāvas atslēgšanas ierīce, strāvas atslēgšanai ierīcei jābūt darba kārtībā un pieejamai.
- Redzams un neredzams lāzera starojums, kad ierīce atvērta. Izvairieties no stara.

Piezīme par pārstrādi

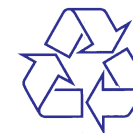

Jūsu prece ir veidota un ražota, izmantojot augstas kvalitātes materiālus un sastāvdaļas, ko var pārstrādāt un lietot atkārtoti.



Ja prece ir apzīmēta ar šo pārsvītrotās riteņotās miskastes simbolu, tas nozīmē, ka prece atbilst Eiropas Direktīvai 2002/96/EC.

Nekad neizmetiet Jūsu precī ar citiem sadzīves atkritumiem. Apziniet vietējos noteikumus par elektriskā un elektroniskā aprīkojuma atsevišķo savākšanu. Pareiza atbrīvošanās no Jūsu vecās preces palīdz novērst potenciāli negatīvas sekas apkārtējai videi un cilvēku veselībai.



Jūsu prece satur Eiropas Direktīvai 2006/66/EC atbilstošas baterijas, ko nedrīkst izmest ar parastiem sadzīves atkritumiem. Apziniet vietējos noteikumus par bateriju atsevišķu savākšanu. Pareiza atbrīvošanās no baterijām palīdz novērst potenciāli negatīvas sekas apkārtējai videi un cilvēku veselībai.



Šī prece atbilst Eiropas Kopienas radio traucējumu prasībām.

Šī prece atbilst sekojošu direktīvu un vadlīniju prasībām: 2006/95/EC, 2004/108/EC.

Piezīme par autortiesībām



Šī prece ir aprīkota ar autortiesību aizsardzības tehnoloģiju, ko aizsargā noteiktu ASV patentu metožu pieprasījumi un citas intelektuālā īpašuma tiesības, kas pieder Macrovision Corporation un citiem tiesību īpašniekiem. Šīs autortiesību aizsardzības tehnoloģijas lietošana jā saskaņo ar Macrovision Corporation un tā ir paredzēta mājas un citai ierobežotai lietošanai, ja nav savādāk saskaņots ar Macrovision Corporation. Apgriezta mehānika un izjaukšana aizliegta.

Piezīme par zīmoliem



Ražots ar licenci no Dolby Laboratories. Dolby un dubultā-D simbols ir Dolby Laboratories zīmoli.



'DVD Video' ir DVD Format/Logo Licensing Corporation zīmols.



DivX, DivX Certified un asociētie logo ir DivX, Inc. zīmoli un tiek lietoti ar licenci.

Oficiāla DivX® Ultra sertificēta prece. Atskaņo DivX® video ar izvēlnēm, subtitriem un audio celiņiem.



! Brīdinājums

- Elektriskā šoka risks. Nekādā gadījumā neņemiet šīs ierīces korpusu.

Lai saglabātu garantiju, nemēģiniet labot sistēmu paši.

Ja rodas problēmas, lietojot šo DVD atskaņotāju, caurskatiet sekojošos punktus, pirms servisa pieprasīšanas. Ja problēmu neizdodas atrisināt, reģistrējiet Jūsu precī un iegūstiet atbalstu www.philips.com/welcome.

Ja Jūs sazināties ar Philips, Jums tiks jautāts Jūsu DVD atskaņotāja modeļa un sērijas numurs. Modeļa numurs un sērijas numurs atrodas Jūsu DVD atskaņotāja mugurpusē vai apakšā. Pierakstiet šos numurus šeit:

Modeļa Nr. _____

Sērijas Nr. _____

Galvenā ierīce

Taustiņi uz DVD atskaņotāja nestrādā

- Atvienojiet DVD atskaņotāju no strāvas uz dažām minūtēm, tad atkal pieslēdziet.

Nav reakcijas uz tālvadības pultī

- Pievienojiet DVD atskaņotāju strāvas rozetei.
- Mērķējiet tālvadības pultī uz IR sensoru, kas atrodas uz DVD atskaņotāja priekšējā paneļa.
- Ievietojiet baterijas pareizi.
- Ievietojiet tālvadības pultī jaunas baterijas.

Attēls

Nav attēla

- Skatiet TV lietošanas pamācību, lai atrastu pareizo video ieejas kanālu. Mainiet TV kanālus, līdz redzat Philips ekrānu.
- Ja tā notiek, kad Jūs ieslēdzat progresīvo skenēšanu vai maināt TV sistēmas iestatījumu, Jums jāatjauno iepriekšējais režīms:
 - Spiediet taustiņu **▲**, lai atvērtu diska nodalījumu.
 - Spiediet **ciparu taustiņu '1'** (progresīvās skenēšanas gadījumā) vai **ciparu taustiņu '3'** (TV sistēmas gadījumā).

Skaņa

Nav skaņas no TV

- Pārliedzieties, ka audio vadi ir pieslēgti TV audio ieejai.
- Piesaistiet TV audio ieeju attiecīgajai video ieejai. Papildus informāciju meklējiet TV lietošanas pamācībā.

Nav audio izejas no audio ierīces (stereo sistēmas/pastiprinātāja/resīvera) skaļruņiem

- Pārliedzieties, ka audio vadi ir pieslēgti audio ierīces audio ieejai.
- Ieslēdziet audio ierīci uz pareizo audio ieejas avotu.

Nav skaņas DivX filmas atskaņošanas laikā

- Audio kodējums var nebūt pazīstams DVD atskaņotājam.

Atskaņošana

DivX video failus nevar atskaņot

- Pārliedzieties, ka DivX video ir pilns fails.
- Pārliedzieties, ka faila nosaukuma paplašinājums ir pareizs.

Ekrāna proporcija neatbilst TV displeja iestatījumam

- Ekrāna proporcija ir noteikta DVD diskā.

DivX subtitri neparādās pareizi

- Pārliedzieties, ka subtitru faila nosaukums ir tāds pats kā filmas faila nosaukums.
- Izvēlieties pareizu simbolu kopu:
 - Spiediet taustiņu **SETUP** (iestatīšana).
 - Izvēlnē izvēlieties **[Preferences] > [DivX Subtitle]**.
 - Izvēlieties simbolu kopu, kas atbilst subtitriem.

7. PAPILDU INFORMĀCIJA

Apkope

! Uzmanību

- Nekad nelietojiet līdzekļus kā benzīnu, šķīdinātāju, komerciāli pieejamus tīrīšanas līdzekļus, anti-statiskus aerosolus, kas paredzēti platēm.

Disku tīrīšana

Tīriet disku ar mikrošķiedras tīrāmo lupatu no centra uz malām taisnā līnijā.

Specifikācijas

≡ Piezīme

- Specifikācijas var mainīties bez brīdinājuma.

Komplektā iekļautie piederumi

- Tālvadības pults un baterijas
- Audio/Video vadi
- Lietošanas pamācība

Atskaņojamie mediji

- DVD-Video, Video CD/SVCD, Audio CD, CD-R/CD-RW, DVD+R/+RW, DVD-R/-RW, DivX-CD, Attēlu CD, MP3-CD, WMA-CD.

TV standarts

- Līniju skaits:
 - 625 (PAL/50Hz); 525 (NTSC/60Hz)
 - Atskaņošana: daudz-standartu (PAL/NTSC)

Video veiktspēja

- Video DAC: 12 biti, 108 MHz
- Video izeja: 1 Vpp ~ 75 omi

Video formāts

- Digitālā saspiešana:
 - DVD/SVCD/VCD/DivX
- Horizontālā izšķirtspēja:
 - DVD: 720 pikseli (50 Hz); 720 pikseli (60 Hz)
 - VCD: 352 pikseli (50 Hz); 352 pikseli (60 Hz)
- Vertikālā izšķirtspēja:
 - DVD: 576 līnijas (50 Hz); 480 līnijas (60 Hz)
 - VCD: 288 līnijas (50 Hz); 240 līnijas (60 Hz)

Audio veiktspēja

- DA pārveidotājs: 24 biti, 192 kHz

- Frekvenču veiktspēja:
 - DVD: 4 Hz – 22 kHz (48 kHz); 4 Hz – 44 kHz (96 kHz)
 - SVCD: 4 Hz – 20 kHz (44.1 kHz); 4 Hz – 22 kHz (48 kHz)
 - CD/VCD: 4 Hz – 20 kHz (44.1 kHz)
- Signāls-troksnis (1 kHz): >90 dB (A-kategorijas)
- Dinamiskais diapazons (1 kHz): >80 dB (A-kategorijas)
- Šķērsruna (1 kHz): >90 dB
- Kropļojumi/trokšņi (1 kHz): >65 dB
- MP3: MPEG L3

Audio formāts

- Digitāls:
 - MPEG/AC-3/PCM: Saspiests digitālais (16, 20, 24 biti, 44.1, 48, 96 kHz)
 - MP3 (ISO 9660): 96, 112, 128, 256 kbps un mainīgs bitu ātrums, 32, 44.1, 48 kHz
- Analogās skaņas stereo
- Dolby surround saderīga signāla pārveidošana no Dolby Digital daudz-kanālu skaņas

Savienojumi

- Scart izeja: Euro-kontakts
- Video izeja: viens kontakts (dzeltens)
- Audio izeja (K + L): divi kontakti (balts/sarkans)
- Digitālā izeja:
 - 1 koaksiālā: IEC 60958 priekš CDDA/LPCM; IEC61937 priekš MPEG 1/2, Dolby Digital

Galvenā ierīce

- Izmēri (p x a x d): 360 x 38 x 203 (mm)
- Kopējais svars: aptuveni 1.3 kg

Barošana

- Strāvas padeve: 230 V; 50 Hz
- Strāvas patēriņš: <10W
- Strāvas patēriņš gaidīšanas režīmā: <1W

Lāzera specifikācijas

- Tips: pusvadītāju lāzers InFaAIP (DVD), AlGaAs (CD)
- Viļņa garums: 658 nm (DVD), 790 nm (CD)
- Izejas jauda: 7.0 mW (DVD), 10.0 mW (VCD/CD)
- Stara novirzīšanās: 60 grādi.

2. JŪSU DVD ATSKAŅOTĀJS

Apsveicam ar Jūsu pirkumu un laipni lūgti Philips! Lai pilnībā izmantotu atbalstu, ko piedāvā Philips, reģistrējiet Jūsu precī www.philips.com/welcome.

Funkciju iezīmes

Piemērotība ekrānam

Skatieties filmu pa visu ekrānu uz jebkura TV, izmantojot šo DVD atskaņotāju.

Reģionu kodi

Jūsu DVD atskaņotājs atskaņo sekojošu reģionu kodu diskus:

DVD reģiona kods Valstis



Eiropa

Precis pārskats

Galvenā ierīce

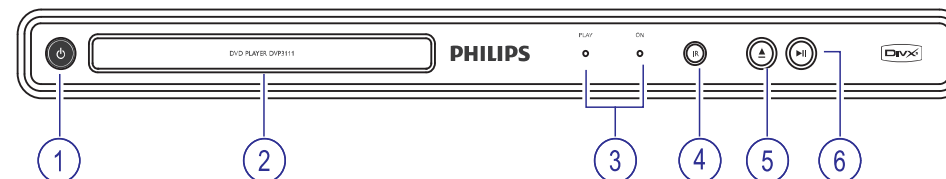

1. ⏻ (Standby-on) (Gaidīšanas režīms – ieslēgt)

- Ieslēdz DVD atskaņotāju vai pārslēdz to gaidīšanas režīmā.

2. Diska nodalījums

3. Indikatori

4. Tālvadības pults sensors

5. ▲

- Atver vai aizver diska nodalījumu.

6. ▶|| (atskaņot/iepauzēt)

- Sāk, iepauzē vai turpina diska atskaņošanu.

Tālvadības pults

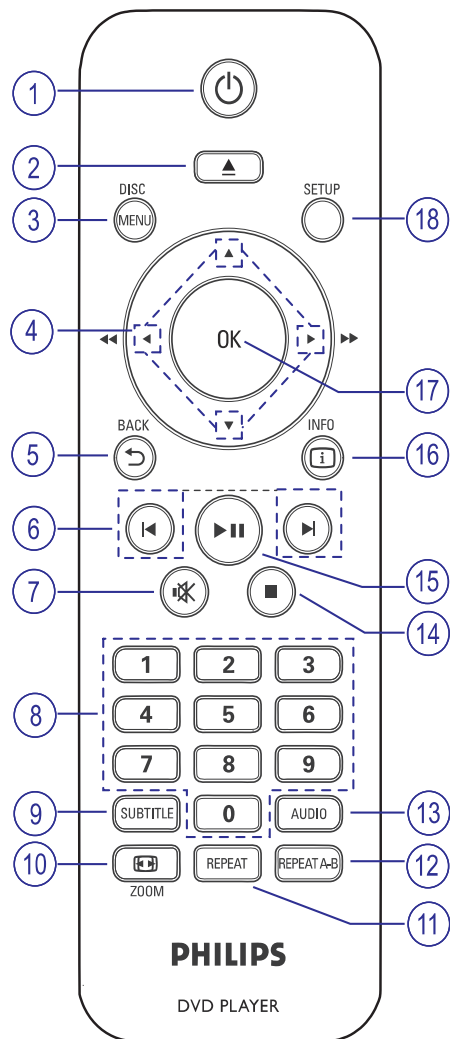

1. (Gaidīšanas režīms – ieslēgt)

- Ieslēdz DVD atskaņotāju vai pārslēdz to gaidīšanas režīmā.

2. (atvērt/aizvērt)

- Atver vai aizver diska nodaļumu.

3. DISC MENU (diska izvēlne)

- Atver vai aizver diska izvēlni.
- VCD/SVCD diskam, ieslēdz vai izslēdz PBC (Atskaņošanas vadību) PBC režīmā.

4. (Navigācijas taustiņi)

- Navigācijai pa izvēlnēm.
- Ātrai meklēšanai uz priekšu () vai ātrai meklēšanai atpakaļ (). Spiediet atkārtoti, lai mainītu meklēšanas ātrumu.
- Lēnai meklēšanai uz priekšu () vai lēnai meklēšanai atpakaļ (). Spiediet atkārtoti, lai mainītu meklēšanas ātrumu.

5. BACK (atpakaļ)

- Atgriezies iepriekšējā izvēlnē.
- DVD – navigācija uz virsraksta izvēlni.
- VCD versijai 2.0 vai SVCD ar ieslēgtu PBC – atgriezies izvēlnē.

6. (iepriekšējais/nākamais)

- Pārlec uz iepriekšējo vai nākamo virsrakstu, nodaļu vai celiņu.
- Nospiediet un turiet, lai ātri meklētu uz priekšu vai atpakaļ.

7. (klusums)

- Izslēdz vai atjauno audio izeju.

8. Ciparu taustiņi

- Izvēlas atskaņojamo punktu.

9. SUBTITLE (subtitri)

- Izvēlas video subtitru valodu.

10. ZOOM (tālummaiņa)

- Noregulē attēla formātu TV ekrānam (izmantojot tālummaiņas proporciju 1.3X un 1.6X).
- Palielina vai samazina attēlu.

11. REPEAT (atkārtot)

- Izvēlas no dažādiem atkārtotības režīmiem.

- Izvēlieties novērtējuma līmeni un spiediet taustiņu **OK**.
- Spiediet ciparu taustiņus, lai ievadītu paroli.

Piezīme

- Lai atskaņotu DVD diskus, kuru novērtējuma līmenis ir augstāks kā iestatīts izvēlnē **[Parental Control]** (Vecāku kontrole), nepieciešams ievadīt paroli.
- Novērtējumi ir atkarīgi no valsts. Lai atļautu visu disku atskaņošanu, izvēlieties '8'.
- Uz dažiem DVD novērtējuma līmenis ir drukāts, bet nav ierakstīts diskā. Šī funkcija nestrādā uz šādiem DVD diskam.

[PBC]

Ieslēdz vai izslēdz satura izvēlni VCD/SVCD diskam, kas ierakstīti ar PBC (atskaņošanas vadību).

- [On]** (ieslēgt) – satura izvēlne tiek parādīta, kad Jūs ievietojat disku.
- [Off]** (izslēgt) – izvēlne tiek izlaista un atskaņošana sākas no pirmā celiņa.

[MP3/JPEG Nav]

Izvēlieties rādīt direktorijas vai rādīt tikai failus.

- [View Files]** (Skatīt failus) – rāda visus failus.
- [View Folders]** (Skatīt direktorijas) – rāda MP3/WMA failu direktorijas.

[Password] (Parole)

Sekojoši norādījumiem TV ekrānā, lai iestatītu vai mainītu paroli slēgtiem diskam un atskaņotu slēgtus DVD.

- Spiediet ciparu taustiņus, lai ievadītu '136900' vai pēdējo iestatīto paroli laukā **[Old Password]** (Vecā parole).
- Ievadiet jaunu paroli laukā **[New Password]** (Jaunā parole).
- Vēlreiz ievadiet jauno paroli laukā **[Confirm PWD]** (Apstiprināt paroli).
- Spiediet taustiņu **OK**, lai aizvērtu izvēlni.

Piezīme

- Ja Jūs aizmirstat paroli, ievadiet '136900' pirms jaunās paroles iestatīšanas.

[DivX Subtitle] (DivX subtitri)

Izvēlieties simbolu kopu, kas atbalsta DivX subtitrus.

- [Standard]** (Standarts) – Angļu, Īru, Dāņu, Igaunņu, Somu, Franču, Vācu, Itāļu, Portugāļu, Luksemburģiešu, Norvēģu, Spāņu, Zviedru, Turku.
- [Central Europe]** (Centrāleiropas) – Poļu, Čehu, Slovāku, Albāņu, Ungāru, Slovēņu, Horvātu, Serbu (Latīņu drukā), Rumāņu.
- [Cyrillic]** (Kirilisks) – Baltkrievu, Bulgāru, Ukrainu, Maķedoniešu, Krievu, Serbu.
- [Greek]** (Grieķu) – Grieķu.

Piezīme

- Pārliecinieties, ka subtitru failam ir tieši tāds pats faila nosaukums kā filmas failam. Piemēram, ja filmas faila nosaukums ir 'Filma.avi', tad subtitru faila nosaukumam ir jābūt 'Filma.sub' vai 'Filma.srt'.

[Version Info] (Versijas informācija)

Parāda šī DVD atskaņotāja programmatūras versiju.

Padoms

- Šī informācija ir nepieciešama, ja Jūs vēlaties atrast jaunāku programmatūras versiju, kas pieejama Philips interneta vietnē, ko Jūs varat lejuplādēt un uzstādīt uz šī DVD atskaņotāja.

[Default] (Noklusējumi)

Parstata visus šī DVD atskaņotāja iestatījumus uz rūpnīcas noklusētajiem iestatījumiem, izņemot sadaļas **[Disc Lock]** (Diska atslēga), **[Parental Control]** (Vecāku kontrole) un **[Password]** (Parole).

... IESTATĪJUMU REGULĒŠANA

4. Izvēlieties iestatījumu un spiediet taustiņu **OK**.

- Lai atgrieztos iepriekšējā izvēlnē, spiediet taustiņu ◀.
- Lai aizvērtu izvēlni, spiediet taustiņu **SETUP** (iestatīšana).

[TV system] (TV sistēma)

Ja video neparādās pareizi, mainiet šo iestatījumu. Pēc noklusējuma šis iestatījums atbilst vairumam Jūsu valsts TV.

- **[PAL]** – paredzēts PAL sistēmas TV.
- **[Multi]** – paredzēts TV, kas ir saderīgs ar PAL un NTSC.
- **[NTSC]** – paredzēts NTSC sistēmas TV.

[TV Display] (TV displejs)

Izvēlieties ekrāna formātu.



4:3 Pan Scan (PS) 4:3 Letter Box (LB) 16:9 (Wide Screen)

- **[4:3 Pan Scan]** – standarta TV, pilna augstuma attēls ar apgrieztām malām.
- **[4:3 Letter Box]** – standarta TV, platekrāna attēls ar melnām joslām augšā un apakšā.
- **[16:9]** – platekrāna TV (ekrāna proporcija 16:9).

[Picture Setting] (Attēla iestatīšana)

Izvēlieties iepriekš noteiktu attēla krāsu iestatījumu kopumu vai iestatiet paši savus iestatījumus.

- **[Standard]** (Standarts) – oriģinālie krāsu iestatījumi.
- **[Bright]** (Spilgts) – spilgti krāsu iestatījumi.
- **[Soft]** (Maigs) – silti krāsu iestatījumi.
- **[Personal]** (Personīgs) – mainiet krāsu iestatījumus. Iestatiet spilgtumu, kontrastu, nokrāsu un krāsas piesātinājumu, tad spiediet taustiņu **OK**.

Priekšrocības



Piezīme

- Apturiet diska atskaņošanu, pirms Jūs varat piekļūt sadaļai **[Preferences]** (Priekšrocības).

Preferences	
	Audio
	Subtitle
	Disc Menu
	Parental Control
	PBC
	Mp3 / Jpeg Nav
	Password
	DivX Subtitle

1. Spiediet taustiņu **SETUP** (iestatīšana).
↳ Tiek parādīta izvēlne **[General Setup]** (Vispārēja iestatīšana).
2. Spiediet taustiņu ▼, lai izvēlētos punktu **[Preferences]** (Priekšrocības), tad spiediet taustiņu ▶.
3. Izvēlieties iespēju un spiediet taustiņu **OK**.
4. Izvēlieties iestatījumu un spiediet taustiņu **OK**.
 - Lai atgrieztos iepriekšējā izvēlnē, spiediet taustiņu ◀.
 - Lai aizvērtu izvēlni, spiediet taustiņu **SETUP** (iestatīšana).

[Audio]

Izvēlieties noklusēto audio valodu DVD diskam.

[Subtitle] (Subtitri)

Izvēlieties noklusēto subtitru valodu DVD diskam.

[Disc Menu] (Diska izvēlne)

Izvēlieties izvēlnes valodu DVD diskam.



Piezīme

- Ja izvēlētā valoda nav pieejama diskā, tās vietā tiek lietota diska noklusētā valoda.
- Dažiem DVD diskam subtitru/audio valodu var nomainīt tikai diska izvēlnē.
- Lai izvēlētos valodas, kas nav izvēlnes sarakstā, izvēlieties punktu **[Others]** (Citas). Tad Valodu kodu sarakstā, kas atrodas šīs lietošanas pamācības beigās, atrodi attiecīgās valodas kodu un ievadiet to.

[Parental Control] (Vecāku kontrole)

Liedziet piekļuvi DVD diskam, kas nav piemēroti bērniem. Šo tipu DVD diskam jābūt ierakstītiem ar novērtējumu.

1. Spiediet taustiņu **OK**.

... JŪSU DVD ATSKAŅOTĀJS

12. REPEAT A-B (atkārtot A-B)

- Atzīmē segmentu atkārtotai atskaņošanai; izslēdz atkārtotās režīmu.

13. AUDIO

- Izvēlas audio valodu/kanālu.

14. ■ (stop)

- Beidz diska atskaņošanu.

15. ▶|| (atskaņot/iepausēt)

- Sāk, iepauzē vai turpina diska atskaņošanu.

16. ⓘ INFO

- Diskam, parāda pašreizējo statusu vai diska informāciju.
- Slīdrādēm, parāda foto failu sīktēlu skatu.

17. OK

- Apstiprina ievadi vai izvēli.

18. SETUP (iestatīšana)

- Atver vai aizver iestatīšanas izvēlni.

3. SAVIENOJUMI

Veiciet sekojošus savienojumus, lai lietotu DVD atskaņotāju.

Pamatsavienojumi:

- Video
- Audio

Papildu savienojumi:

- Audio uz citām ierīcēm
- Digitālais pastiprinātājs/resīveris
- Analogā stereo sistēma

Piezīme

- Identifikācijas un barošanas informāciju meklējiet uz tipa plāksnītes preces mugurpusē vai apakšā.
- Pirms Jūs veicat vai maināt jebkādas savienojumus, pārliedzieties, ka visas ierīces ir atslēgtas no strāvas.

Padoms

- Lai pievienotu šo precī pie Jūsu TV, var tikt lietoti dažāda veida kontakti, atkarībā no pieejamības un Jūsu vajadzībām. Lai palīdzētu Jums pievienot Jūsu precī, visaptverošs interaktīvs ceļvedis ir pieejams www.connectivityguide.philips.com.

Video vadu pieslēgšana

Pieslēdziet šo DVD atskaņotāju pie TV, lai redzētu diska atskaņošanu.

Izvēlieties vislabāko video savienojumu, ko atbalsta TV.

- **Iespēja 1:** Pieslēdziet scart kontaktu (standarta TV).
- **Iespēja 2:** Pieslēdziet video (CVBS) kontaktu (standarta TV).

Piezīme

- Jums jāpieslēdz šis DVD atskaņotājs tieši pie TV.

Iespēja 1: Pieslēgšana scart kontaktam

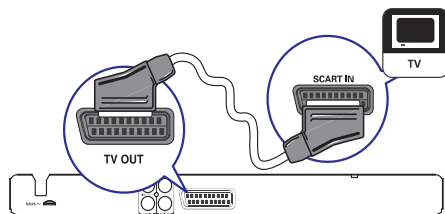

1. Pieslēdziet scart vadu (nav iekļauts komplektā) pie
 - Šī DVD atskaņotāja **TV OUT** kontakta
 - TV scart ieejas kontakta.

Padoms

- Šī tipa savienojums nodrošina labu attēla kvalitāti.

Iespēja 2: Pieslēgšana video (CVBS) kontaktam

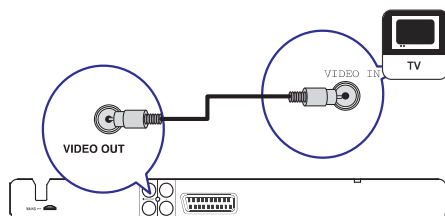

1. Pieslēdziet kompozītu video vadu (nav iekļauts komplektā) pie
 - Šī DVD atskaņotāja **VIDEO OUT** kontakta
 - TV video ieejas kontakta.

Padoms

- TV video ieejas kontakts var būt apzīmēts kā **A/V IN**, **VIDEO IN**, **COMPOSITE** vai **BASEBAND**.
- Šī tipa savienojums nodrošina standarta attēla kvalitāti.

... IESTATĪJUMU REGULĒŠANA

3. Izvēlieties iespēju un spiediet taustiņu **OK**.
4. Izvēlieties iestatījumu un spiediet taustiņu **OK**.
 - Lai atgrieztos iepriekšējā izvēlnē, spiediet taustiņu **◀**.
 - Lai aizvērtu izvēlni, spiediet taustiņu **SETUP** (iestatīšana).

[Analogue Output] (Analogā izeja)

Izvēlieties analogā audio iestatījumu atkarībā no audio ierīces, kas ir pieslēgta pie analogā audio kontakta.

- **[Stereo]** – stereo izejai.
- **[LT/RT]** – telpiskās skaņas izejai pa diviem skaļruņiem.

[Digital Audio] (Digitāls audio)

Izvēlieties iestatījumu atkarībā no digitālā pastiprinātāja/resīvera, kas pieslēgts pie digitālās izejas (koaksiālās/digitālās).

- **[Digital Output]** (Digitālā izeja) – izvēlieties digitālās izejas tipu.
 - **[Off]** (Izslēgt) – Izslēdz digitālo izeju.
 - **[All]** (Viss) – Ierīce atbalsta daudz-kanālu audio formātus.
 - **[PCM Only]** (Tikai PCM) – Ierīce nav spējīga atkodēt daudz-kanālu audio. Audio tiek pārveidots uz divu kanālu skaņu: skatīt iestatījumu [LPCM Output] (LPCM izeja).
- **[LPCM Output]** (LPCM izeja) – izvēlas LPCM (Lineāra Impulsa Koda Modulācija) izejas atjaunošanas frekvenci.
 - **[48kHz]** – Diskiem, kas ierakstīti ar atjaunošanas frekvenci 48 kHz.
 - **[96kHz]** – Diskiem, kas ierakstīti ar atjaunošanas frekvenci 96 kHz.

Piezīme

- Iestatījums **[LPCM Output]** ir pieejams tikai tad, ja iestatījums **[Digital Output]** ir pārslēgts uz **[PCM Only]**.
- Jo augstāka atjaunošanas frekvence, jo labāka skaņas kvalitāte.

[Volume] (Skaļums)

Iestatiet noklusēto skaļuma līmeni diska atskaņošanai.

1. Spiediet taustiņu **OK**.
2. Spiediet taustiņus **◀▶**, lai iestatītu skaļumu.
3. Spiediet taustiņu **OK**, lai apstiprinātu un aizvērtu izvēlni.

[Sound Mode] (Skaņas režīms)

Izvēlieties iepriekš noteiktu skaņas efektu, lai uzlabotu audio izeju.

- **[3D]** – izvēlas virtuālu telpiskās skaņas efektu, kas tiek atskaņots no kreisā un labā audio kanāliem.
- **[Movie Mode]** (Filmu režīms) – izvēles skaņas efektu filmām.
- **[Music Mode]** (Mūzikas režīms) – izvēlas skaņas efektu mūzikai.

[Night Mode] (Nakts režīms)

Jūs varat atskaņot DVD ar Dolby Digital režīmu zemā skaļumā, netraucējot citus. Austa skaļuma toni tiek samazināti un zema skaļuma toni tiek palielināti līdz dzirdamam līmenim.

- **[On]** (Ieslēgt) – ieslēdz nakts režīmu.
- **[Off]** (Izslēgt) – izbaudiet telpisko skaņu pilnā tās dinamiskajā diapazonā.

Piezīme

- Attiecas tikai uz Dolby Digital kodētiem DVD.

Video iestatīšana

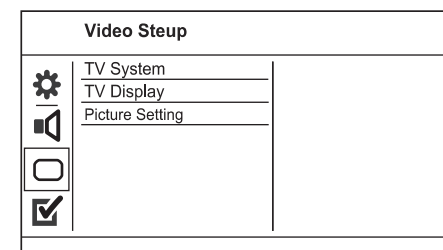

1. Spiediet taustiņu **SETUP** (iestatīšana).
 - ↳ Tiek parādīta izvēlnē **[General Setup]** (Vispārēja iestatīšana).
2. Spiediet taustiņu **▼**, lai izvēlētos punktu **[Video Setup]** (Video iestatīšana), tad spiediet taustiņu **▶**.
3. Izvēlieties iespēju un spiediet taustiņu **OK**.

7. IESTATĪJUMU REGULĒŠANA

Piezīme

- Ja iestatīšanas iespēja ir pelēka, tas nozīmē, ka iestatījumu nevar mainīt pašreizējā statusā.

Vispārēja iestatīšana

General Setup	
	Disc Lock
	OSD Language
	Sleep Timer
	Auto Standby
	DivX(R) VOD Code

- Spiediet taustiņu **SETUP** (iestatīšana)
 - Tiek parādīta izvēlne **[General Setup]** (Vispārēja iestatīšana).
- Spiediet taustiņu **▶**.
- Izvēlieties iespēju un spiediet taustiņu **OK**.
- Izvēlieties iestatījumu un spiediet taustiņu **OK**.
 - Lai atgrieztos iepriekšējā izvēlnē, spiediet taustiņu **◀**.
 - Lai izslēgtu izvēlni, spiediet taustiņu **SETUP** (iestatīšana).

[Disc Lock] (Diska atslēga)

Iestata atskaņošanas liegumu noteiktiem diskam. Pirms Jūs sākat, ievietojiet disku diska nodalījumā (var slēgt ne vairāk kā 20 diskus).

- [Lock]** (Slēgt) – liedz piekļuvi pašreizējam diskam. Nākamo reizi, kad vēliesieties atskaņot šo disku vai to atslēgt, Jums būs jāievada parole.
- [Unlock]** (Atslēgt) – atskaņo visus diskus.

Padoms

- Jūs varat iestatīt un mainīt paroli sadaļā **[Preferences] > [Password]** (parole).

[OSD Language] (displeja-uz-ekrāna valoda)

Izvēlieties noklusēto izvēlni valodu.

[Sleep Timer] (gulētiešanas taimeris)

Automātiski pārslēdz ierīci gaidīšanas režīmā pēc noteikta laika.

- [Off]** (Izslēgts) – izslēdz gulētiešanas režīmu.
- [15 Mins], [30 Mins], [45 Mins], [60 Mins]** – izvēlas atpakaļ skaitīšanas laiku, līdz DVD automātiskai pārslēgšanai gaidīšanas režīmā.

[Auto Standby] (Automātisks gaidīšanas režīms)

Izslēdziet vai ieslēdziet automātisku gaidīšanas režīmu.

- [On]** (Ieslēgt) – pārslēdzas gaidīšanas režīmā, ja 15 minūtes nav veikta nekāda darbība (piemēram, pauzes vai stop režīmā).
- [Off]** (Izslēgt) – izslēdz automātisku gaidīšanas režīmu.

[DivX(R) VOD Code] (DivX(R) VOD kods)

Parāda DivX(R) reģistrācijas kodu.

Padoms

- Ievadiet šī DVD atskaņotāja DivX reģistrācijas kodu, kad iznomājat vai iegādājieties video no www.divx.com/vod. DivX video, kas iznomāti vai iegādāti, izmantojot DivX(R) VOD (Video-Uz-Pieprasījuma) pakalpojumu, var atskaņot tikai uz tās ierīces, kam tie reģistrēti.

Audio iestatīšana

Audio Setup	
	Analog Output
	Digital Audio
	Volume
	Sound Mode
	Night Mode

- Spiediet taustiņu **SETUP** (iestatīšana)
 - Tiek parādīta izvēlne **[General Setup]** (Vispārēja iestatīšana).
- Spiediet taustiņu **▼**, lai izvēlētos punktu **[Audio Setup]** (Audio iestatīšana), tad spiediet taustiņu **▶**.

... SAVIENOJUMI

Audio vadu pieslēgšana

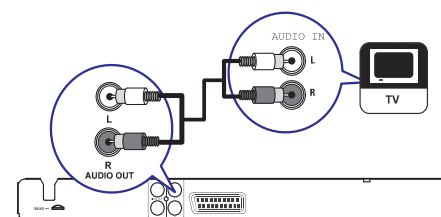

Pieslēdziet audio no šī DVD atskaņotāja pie TV, lai izvadītu skaņu pa TV skaļruņiem.

- Pieslēdziet audio vadus (nav iekļauti komplektā) pie
 - šī DVD atskaņotāja **AUDIO OUT L/R** kontaktiem
 - TV audio ieejas kontaktiem.

Audio sūtīšana uz citām ierīcēm

Sūtiet skaņu no šī DVD atskaņotāja uz citām ierīcēm, lai uzlabotu audio atskaņošanu.

Pieslēgšana digitālajam pastiprinātājam/resiverim

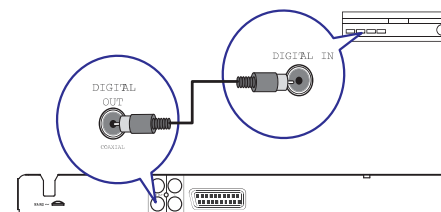

- Pieslēdziet koaksiālo vadu (nav iekļauts komplektā) pie:
 - Šī DVD atskaņotāja **COAXIAL** kontakta
 - Ierīces **DIGITAL IN (COAXIAL)** ieejas kontakta.

Pieslēgšana analogajai stereo sistēmai

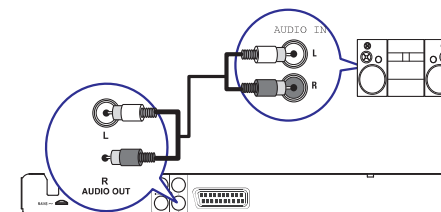

- Pieslēdziet audio vadus (nav iekļauti komplektā) pie
 - Šī DVD atskaņotāja **AUDIO OUT L/R** kontaktiem
 - Ierīces audio ieejas kontaktiem.

Pieslēgšana strāvas rozetei

Brīdinājums

- Preces bojājuma risks! Pārļiecinieties, ka strāvas padeves voltāža atbilst voltāžai, kas norādīta DVD atskaņotāja mugurpusē vai apakšā.
- Pirms strāvas pieslēgšanas, pārļiecinieties, ka ir veikti visi pārējie savienojumi.

Piezīme

- Tipa plāksnīte atrodas preces mugurpusē.

- Pieslēdziet strāvas vadu strāvas rozetei.
 - DVD atskaņotājs ir gatavs lietošanas iestatīšanai.

4. SĀKUMS

Tālvadības pults sagatavošana

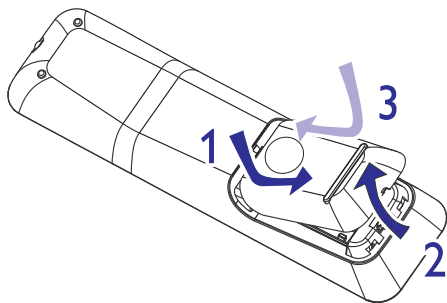

1. Uzspiediet, lai atvērtu bateriju nodalījumu.
2. Ievietojiet divas R03 vai AAA tipa baterijas, ievērojot polaritāti (+/-) kā norādīts.
3. Aizveriet bateriju nodalījumu.

! Uzmanību

- Izņemiet baterijas, ja tās ir tukšas vai ja tālvadības pults netiks lietota ilgu laiku.
- Nelietojiet vienlaicīgi dažādas baterijas (vecas un jaunas, oglekļa un sārmu, utt.).
- Baterijas satur ķīmiskas vielas, tādēļ no tām ir jāatbrivojas pareizi.

Pareizā skatīšanās kanāla atrašana

1. Spiediet taustiņu , lai ieslēgtu DVD atskaņotāju.
2. Ieslēdziet TV un pārslēdziet to uz pareizo video ieejas kanālu (Informāciju par pareizā kanāla izvēli meklējiet TV lietošanas pamācībā).

Izvēlnes valodas izvēle

1. Spiediet taustiņu **SETUP** (iestatīšana).
↳ Tiek parādīta izvēlne [**General Setup**] (vispārēja iestatīšana).
2. Izvēlieties punktu [**OSD Language**] (displeja-uz-ekrāna valoda), tad spiediet taustiņu **▶**.

General Setup	
Disc Lock	⊙ English
OSD Language	○ 中文 (繁體)
Sleep Timer	○ ໙໙
Auto Standby	○ 한국어
DivX(R) VOD Code	○ Melayu

- Valodu iespējas var atšķirties, atkarībā no Jūsu valsts vai reģiona. Tās var neatbilst šeit atainotajai ilustrācijai.
3. Spiediet taustiņus **▲ ▼**, lai izvēlētos valodu, tad spiediet taustiņu **OK**.

... ATSKAŅOŠANA

Muzikālas slīdrādes atskaņošana

Atskaņojiet MP3/WMA mūzikas failus un JPEG foto failus vienlaicīgi, lai izveidotu muzikālu slīdrādi.

☰ Piezīme

- Lai izveidotu muzikālu slīdrādi, MP3/WMA un JPEG failiem jābūt saglabātiem vienā diskā.

1. Atskaņojiet MP3/WMA mūziku.
2. Spiediet taustiņu **↶ BACK**, lai atgrieztos galvenajā izvēlnē.
3. Pārvietojieties uz foto direktoriju/albumu un spiediet taustiņu **OK**, lai sāktu slīdrādes atskaņošanu.
↳ Slīdrāde sākas un turpinās līdz foto direktorijas vai albuma beigām.
↳ Audio turpina atskaņoties līdz diska beigām.
- Lai beigtu slīdrādes atskaņošanu, spiediet taustiņu **■**.
- Lai beigtu mūzikas atskaņošanu, vēlreiz spiediet taustiņu **■**.

... ATSKAŅOŠANA

MP3/WMA mūzikas atskaņošana

MP3/WMA ir augsti saspiesta audio faila tips (faili ar paplašinājumiem .mp3, .wma).

1. Ievietojiet disku, kas satur MP3/WMA mūziku.
↳ Tiek parādīta satura izvēlne.
2. Izvēlieties celiņu, ko atskaņot, ja atskaņošana nesākas automātiski.
 - Lai izvēlētos citu celiņu/direktoriju, spiediet taustiņus ▲ ▼, tad spiediet taustiņu **OK**.

Piezīme

- Ja CD ir ierakstīts ar vairākām sesijām, atskaņota tiek tikai pirmā sesija.
- Šis DVD atskaņotājs neatskaņo MP3PRO audio formātu.
- Ja MP3 celiņa nosaukumā (ID3) vai albuma nosaukumā ir īpaši simboli, displejā tie var netikt parādīti pareizi, jo šie simboli nav atbalstīti.
- Daži WMA faili ir aizsargāti ar Digitālo Tiesību Menedžmentu (DRM), tos nevar atskaņot uz šī DVD atskaņotāja.
- Direktorijas/faili, kas pārsniedz šī DVD atskaņotāja atbalstītās robežas, netiek rādīti un atskaņoti.

Foto atskaņošana

Foto slīdrādes atskaņošana

Šis DVD atskaņotājs var atskaņot JPEG fotogrāfijas (failus ar paplašinājumiem .jpg un .jpeg).

1. Ievietojiet disku, kas satur JPEG fotogrāfijas.
 - Kodak diskam slīdrāde sākas automātiski. JPEG diskam tiek parādīta fotogrāfiju izvēlne.
2. Izvēlieties direktoriju/albumu, un spiediet taustiņu **OK**, lai sāktu slīdrādi.
 - Lai apskatītu direktorijā/albumā esošo fotogrāfiju sīktēlus, spiediet taustiņu **INFO**.
 - Lai izvēlētos fotogrāfiju, lietojiet **navigācijas taustiņus**.
 - Lai parādītu tikai izvēlēto fotogrāfiju un sāktu slīdrādi, spiediet taustiņu **OK**.

- Lai atgrieztos izvēlnē, spiediet taustiņu **BACK** (atpakaļ).

Piezīme

- Var būt nepieciešams ilgāks laiks, lai parādītu diska saturu TV ekrānā, ja vienā diskā ir ierakstīts liels daudzums dziesmu/fotogrāfiju.
- Ja JPEG fotogrāfija nav ierakstīta ar 'exif' tipa failu, patiesais sīktēls netiek parādīts displejā. Tas tiek aizvietots ar 'zilā kalna' sīktēlu.
- Šis DVD atskaņotājs var parādīt tikai digitālā fotoaparāta attēlus saskaņā ar JPEG-EXIF formātu, ko parasti lieto gandrīz visi digitālie fotoaparāti. Tas nevar parādīt kustīgus JPEG un skaņas klipus, kas asociēti ar attēliem.
- Direktorijas/faili, kas pārsniedz šī DVD atskaņotāja atbalstītās robežas, netiek parādīti un atskaņoti.

Fotogrāfiju atskaņošanas vadība

1. Atskaņojiet fotogrāfiju slīdrādi.
2. Lietojiet tālvadības pultī, lai vadītu fotogrāfiju atskaņošanu.

Taustiņš	Darbība
◀ / ▶	Pagriez fotogrāfiju pretēji pulksteņa rādītāju virzienam/pulksteņa rādītāju virzienā.
▲ / ▼	Apgriez fotogrāfiju horizontāli/vertikāli.
ZOOM	Palielina/samazina Tālummaiņas režīmā atskaņošana iepauzējas.
■	Beidz atskaņošanu.

5. ATSKAŅOŠANA

Diska atskaņošana

! Uzmanību

- Nekad neievietojiet diska nodalījumā citus priekšmetus kā diskus.
- Neaizskariet diska optisko lēcu diska nodalījuma iekšienē.

1. Spiediet taustiņu ▲, lai atvērtu diska nodalījumu.
2. Ievietojiet disku ar etiķeti uz augšu.
3. Spiediet taustiņu ▲, lai aizvērtu diska nodalījumu un sāktu diska atskaņošanu.
 - Lai redzētu atskaņoto, ieslēdziet TV uz pareizo skatīšanās kanālu šim DVD atskaņotājam.
 - Lai beigtu diska atskaņošanu, spiediet taustiņu ■.

≡ Piezīme

- Atbalstīto disku tipus skatīt sadaļā "Specifikācijas" > "Atskaņojamie mediji".
- Ja tiek parādīta paroles ievades izvēlne, Jums jāievada parole, pirms disku var atskaņot (skatīt sadaļu "Iestatījumu regulēšana" > "Priekšrocības" > **[Vecāku kontrole]**).
- Ja Jūs iepauzējat vai apturat diska atskaņošanu uz 5 minūtēm, aktivizējas ekrāna saudzētājs. Lai izslēgtu ekrāna saudzētāju, spiediet taustiņu **DISC MENU** (diska izvēlne).
- Pēc diska atskaņošanas iepauzēšanas vai apturēšanas, ja 15 minūšu laikā netiek nospiesti nevieni taustiņš, šis DVD atskaņotājs automātiski pārslēdzas gaidīšanas režīmā.

Video atskaņošana

≡ Piezīme

- Dažas darbības var nedarboties uz dažiem diskkiem. Papildus informāciju meklējiet diska etiķetē.

Video atskaņošanas vadība

1. Atskaņojiet virsrakstu.
2. Lietojiet tālvadības pultī, lai vadītu atskaņošanu.

Taustiņš	Darbība
▶	Sāk, iepauzē vai turpina diska atskaņošanu.
■	Beidz diska atskaņošanu.
◀, ▶	Pārlec uz iepriekšējo/nākamo virsrakstu vai nodaļu.
◀◀, ▶▶	Ātri meklē uz priekšu vai atpakaļ. Spiediet atkārtoti, lai mainītu meklēšanas ātrumu.
▲, ▼	Lēni meklē uz priekšu vai atpakaļ. Spiediet atkārtoti, lai mainītu meklēšanas ātrumu. VCD/SVCD diskkiem nav iespējama lēna meklēšana atpakaļ.
AUDIO	Izvēlas audio valodu vai kanālu, kas pieejams diskā.
SUBTITLE	Izvēlas subtitru valodu, kas pieejama diskā.
REPEAT	Izvēlas vai izslēdz atskaņošanas režīmu. Atkārtotās iespējas ir atkarīgas no diska tipa.
ZOOM	Noregulē attēla formātu atbilstoši TV ekrānam. Spiediet atkārtoti, līdz attēls ir atbilstošs Jūsu TV ekrānam.
ZOOM	Pārslēdzas starp ekrāna proporcijām un dažādiem tālummaiņas mērogiem. Lai pārvietotos pa palielinātu attēlu, spiediet navigācijas taustiņus.
INFO	Pieklūst atskaņošanas iespējām un parāda pašreizējo diska statusu.

... ATSKAŅOŠANA

Piekluve DVD izvēlei

1. Spiediet taustiņu **DISC MENU** (diska izvēlne), lai atvērtu diska galveno izvēlni.
2. Izvēlieties atskaņošanas iespēju, tad spiediet taustiņu **OK**.
 - Dažās izvēlnēs spiediet ciparu taustiņus, lai ievadītu Jūsu izvēlni.

Piekluve VCD izvēlei

PBC (atskaņošanas vadība) ir pieejama VCD/SVCD diskam, kas var parādīt satura izvēlni, lai Jūs varētu izvēlēties atskaņošanas iespēju. PBC pēc noklusējuma ir ieslēgta rūpnīcā.



Piezīme

- Lai ieslēgtu vai izslēgtu PBC, papildus informācijai skatīt nodaļu 'Iestatījumu regulēšana' > [Priekšrocības] > [PBC].

1. Satura izvēlni var atvērt sekojošos veidos:
 - Ja PBC ir ieslēgta, ievietojiet VCD/SVCD disku.
 - Atskaņošanas laikā, kad PBC ieslēgta, spiediet taustiņu **BACK** ↵.
2. Spiediet **ciparu taustiņus**, lai izvēlētos atskaņošanas iespēju, tad spiediet taustiņu **OK**, lai sāktu atskaņošanu.
 - Ja PBC ir izslēgta, izvēlne tiek izlaista un atskaņošana sākas no sākuma.

Diska satura apskate

1. Atskaņošanas laikā spiediet taustiņu **INFO**.
 - ↳ Tiek parādīta diska statusa izvēlne.
2. Izvēlieties punktu **[Preview]** (apskate), tad spiediet taustiņu **▶**.
3. Izvēlieties apskates iespēju, tad spiediet taustiņu **OK**.
 - ↳ Tiek parādīts sešu sīktēlu apskates ekrāns.
 - Lai aplūkotu nākamo/iepriekšējo apskates ekrānu, izvēlieties **[Prev]** (iepriekšējais) vai **[Next]** (Nākamais) un spiediet taustiņu **OK**.
 - Lai sāktu atskaņošanu, spiediet taustiņu **OK** uz izvēlēta sīktēla.

Ātra atskaņošanas pārleikšana uz noteiktu laiku

1. Atskaņošanas laikā spiediet taustiņu **INFO**.
 - ↳ Tiek parādīta diska statusa izvēlne.
2. Izvēlieties pašlaik patērēto atskaņošanas laiku, tad spiediet taustiņu **▶**.
 - **[TT Time]** (virsraksta laiks)
 - **[CH Time]** (nodaļas laiks)
 - **[Disc Time]** (diska laiks)
 - **[Track Time]** (celiņa laiks)
3. Spiediet **ciparu taustiņus**, lai mainītu laiku uz kuru Jūs vēlaties pārlekt, un spiediet taustiņu **OK**.

Atskaņošanas laika rādīšana

1. Atskaņošanas laikā spiediet taustiņu **INFO**.
 - ↳ Tiek parādīta diska statusa izvēlne.
2. Izvēlieties punktu **[Time Disp.]** (laika rādīšana), tad spiediet taustiņu **▶**.
 - ↳ Parādīšanas iespējas ir atšķirīgas, atkarībā no diska tipa.
3. Izvēlieties iespēju, tad spiediet taustiņu **OK**.

DVD kadru apskate no dažādiem leņķiem

1. Atskaņošanas laikā spiediet taustiņu **INFO**.
 - ↳ Tiek parādīta diska statusa izvēlne.
2. Izvēlieties punktu **[Angle]** (leņķis), tad spiediet taustiņu **▶**.
3. Spiediet **ciparu taustiņus**, lai mainītu leņķi.
 - ↳ Atskaņošana nomainās uz izvēlēto leņķi.



Piezīme

- Attiecas tikai uz diskam, kas satur ainas, ierakstītas no dažādiem kameras leņķiem.

... ATSKAŅOŠANA

Noteikta segmenta atkārtota atskaņošana

1. Atskaņošanas laikā spiediet taustiņu **REPEAT A-B** (atkārtot A-B) izvēlētajā sākuma punktā.
2. Vēlreiz spiediet taustiņu **REPEAT A-B** (atkārtot A-B) izvēlētajā beigu punktā.
 - ↳ Sākas atkārtota atskaņošana.
3. Lai atceltu atkārtotu atskaņošanu, vēlreiz spiediet taustiņu **REPEAT A-B** (atkārtot A-B).



Piezīme

- Segmenta atzīmēšana atkārtotai atskaņošanai ir iespējama tikai virsraksta vai celiņa robežās.

DivX(R) video atskaņošana

DivX video ir digitāls mediju formāts, kas saglabā augstu kvalitāti, par spīti saspišanas proporcijai. Šis DVD atskaņotājs ir DivX(R) sertificēts, lai Jūs varētu izbaudīt DivX video.

1. Ievietojiet disku, kas satur DivX video.
 - ↳ Tiek parādīta satura izvēlne.
2. Izvēlieties virsrakstu, kuru vēlaties atskaņot, un spiediet taustiņu **OK**.
 - Jūs varat izvēlēties subtitru/audio valodu, ja tāda pieejama.



Piezīme

- Jūs varat atskaņot tikai tos DivX video, kas ir iznomāti vai iegādāti, izmantojot šī DVD atskaņotāja DivX reģistrācijas kodu (papildus informācijai skatīt nodaļu 'Iestatījumu regulēšana' > [Vispārēja iestatīšana] > [DivX(R) VOD kods]).

Mūzikas atskaņošana

Celiņa atskaņošanas vadība

1. Atskaņojiet celiņu.
2. Lietojiet tālvadības pulti, lai vadītu celiņa atskaņošanu.

Taustiņš	Darbība												
▶▶	Sāk, iepauzē vai turpina diska atskaņošanu.												
■	Beidz diska atskaņošanu.												
◀▶	Pārlec uz iepriekšējo/nākamo celiņu.												
<table border="1"><tr><td>1</td><td>2</td><td>3</td></tr><tr><td>4</td><td>5</td><td>6</td></tr><tr><td>7</td><td>8</td><td>9</td></tr><tr><td colspan="3">0</td></tr></table>	1	2	3	4	5	6	7	8	9	0			Izvēlas punktu, ko atskaņot.
1	2	3											
4	5	6											
7	8	9											
0													

◀▶ Ātri meklē uz priekšu vai atpakaļ. Spiediet atkārtoti, lai mainītu meklēšanas ātrumu.

REPEAT (atkārtot) Pārslēdzas starp dažādiem atkārtotas atskaņošanas režīmiem vai izslēdz atkārtotās atskaņošanas režīmu. Atkārtotās atskaņošanas iespējas ir atkarīgas no diska tipa.

Ātrās pārleikšanas atskaņošana

1. Atskaņošanas laikā spiediet taustiņu **INFO**, līdz tiek izvēlēta viena no sekojošām iespējām.

Displejā	Darbība
[Disc Go To]	Pārlec atskaņošanu uz noteiktu laiku diska ietvaros.
[Track Go To]	Pārlec atskaņošanu uz noteiktu laiku celiņa ietvaros.
[Select Track]	Pārlec atskaņošanu uz noteiktu celiņa numuru.

2. Spiediet ciparu taustiņus, lai mainītu laiku/numuru, uz kuru vēlaties pārlekt atskaņošanu.