

Көмектесу үшін әрдайым осындамын

Өнімді мына жерде тіркеп, оған қолдау алыңыз:
www.philips.com/support

DS8900



Қолданушының нұсқасы

PHILIPS

Мазмұндар кестесі

1 Маңызды ақпарат	2
Қауіпсіздік	2
Сәйкестік	3
Қоршаған ортаны күту	3
Ескерту	4

2 DJ дыбыстық жүйесі	5
Кіріспе	5
Қораптың құрамы	5
DJ дыбыстық машинасына шолу	6

3 Жұмысты бастау	8
Иық бауын пайдалану	8
Қуат көзі	8
Қосу	9

4 djaу 2 көмегімен аралас музыка жасау	10
Үйлесімді iPod/iPhone/iPad	10
djaу 2 қолданбасын орнату	10
Негізгі нүктені орнату	11
Қарқынды синхрондау	11
Кроссфейдерді реттеу	12
Жолдарды құлақаспап арқылы бақылау	12
Јоге режимі	12
Аралас тректерді жазу	13

5 Bluetooth қолдайтын құрылғылардан ойнату	14
Құрылғыны қосу	14
Bluetooth құрылғысынан ойнату	15

6 iPod/iPhone/iPad құрылғысынан ойнату	16
iPod/iPhone/iPad тыңдау	16
iPod/iPhone/iPad құрылғысын зарядтау	16

7 Басқа мүмкіндіктер	17
Дыбыс деңгейін реттеу	17
Сыртқы құрылғыдан ойнату	17

8 Өнім туралы ақпарат	18
Ерекшеліктер	18

9 Ақаулықтарды жою	19
Жалпы ақпарат	19
Bluetooth құрылғысы туралы	19

1 Маңызды ақпарат

Қауіпсіздік

- Тек өндіруші көрсеткен қосымша/қосалқы құралдарды қолданыңыз.
- Өнімге сұйықтық тамшыламауы немесе шашырамауы тиіс.
- Өнімнің үстіне қандай да бір қауіп көздерін (мысалы, сұйықтық толтырылған заттар, жағылған шырақтар) қоймаңыз.
- Батареялар (батарея топтамасы немесе орнатылған батареялар) күн сәулесі, от немесе соған ұқсас шамадан тыс қызу әсеріне ұшырамауы тиіс.
- Батареяны пайдалану туралы ЕСКЕРТУ - Батарея ағып, нәтижесінде дене жарақатының, мүліктің бүлінуінің немесе құрылғының бүлінуін болдырмау үшін:
 - Барлық батареяларды + және - полюстерін құрылғыда белгіленгендей дұрыстап алыңыз.
 - Батареяларды араластырып пайдаланбаңыз (ескі және жаңа немесе көміртекті және сілтілі, т.б.).
 - Құрылғы ұзақ уақыт пайдаланылмаған кезде батареяларды шығарып алыңыз.
- Батарея дұрыс ауыстырылмаса жарылу қаупі болады. Дәл сондай немесе соған тең түрімен ауыстырыңыз.
- Желі істікшесі немесе құралды жалғаушы ажырату құрылғысы ретінде қолданылғанда ажырату құрылғысы жұмыс істеуге дайын күйінде қалады.

Абайлаңыз

- Бұл құрылғының сыртқы қорабын шешуші болмаңыз.
- Бұл құрылғының ешбір бөлігін майлаушы болмаңыз.
- Құрылғыны басқа электр құрылғыларының үстіне қоюшы болмаңыз.
- Бұл құрылғыны күн сәулесі тікелей түсетін жерлерден, ашық жалыннан немесе қызудан алыс ұстаңыз.
- Құрылғыны қуат көзінен ажырату үшін қуат сымна, штепсельге немесе адаптерге әрдайым оңай қол жетуін қамтамасыз етіңіз.

Біріккен Корольдіктегі пайдаланушылар үшін маңызды ескертпелер.

Енгізу сақтандырғышы

Бұл ақпарат тек Ұлыбританияға арналған штепсельдік ұшы бар өнімдерге қатысты. Бұл өнімде мақұлданған үлгідегі штепсельдік ұш бар. Сақтандырғышты ауыстырған жағдайда, онда төмендегілер болуы керек:

- штепсельдік ұшта көрсетілген мәндер;
- BS 1362 мақұлдауы; және
- ASTA мақұлдау белгісі.

Пайдаланылатын сақтандырғыш түрі сенімді болмаса, дилеріңізге хабарласыңыз.

Ескерту: ЭМӨ директивасына сәйкес (2004/108/ЕС), штепсельдік ұшты қуат сымнан ажыратпаңыз.

Штепсельдік ұшты қосу жолы

Қуат сымындағы сымдар келесі түстермен боялған: көк = бейтарап (N), қоңыр = жанды (L).

Түстер штепсельдік ұштағы түстерге сәйкес келмесе, штепсельдік ұштағы ұштарды келесі түрде анықтаңыз:

- 1 Көк сымды N деп таңбаланған немесе қара түспен боялған ұшына жалғаңыз.
- 2 Қоңыр сымды L деп таңбаланған немесе қызыл түсті сымға жалғаңыз.
- 3 Ешбір сымды E (немесе e) деп таңбаланған немесе жасыл түске боялған (немесе жасыл және сары) штепсельдік ұштағы жерге тұйықтау қысқышына жалғамаңыз.

Штепсельдік ұштың қақпағын салмас бұрын, сым ұстатқышының кабельдегі сымдар бойына ғана емес, кабель бойына қыстырылғанын тексеріңіз.

ҚК шеңберіндегі авторлық құқық

Материалды жазу және ойнату келісімді талап етуі мүмкін. 1956 жылғы авторлық құқықтар актісін және 1958 бен 1972 жылдар арасындағы Орындаушыларды қорғау актісін қараңыз.

Есту қауіпсіздігі



Орташа дыбыс деңгейінде тыңдаңыз.

- Құлақаспаптарды жоғары дыбыс деңгейінде пайдалану есту қабілетіңізді нашарлатады. Бұл өнім дыбыстарды бір минуттан аз тыңдаған қалыпты адамның есту қабілетінің жоғалуына себеп болатын децибелдің ауқымда шығарады. Жоғары децибелдік ауқымдар есту қабілеті бұрыннан нашар адамдарға ұсынылады.
- Дыбыс алдамшы болуы мүмкін. Уақыт өткен сайын естуге «қолайлы деңгейіңіз» жоғары дыбыс деңгейіне бейімделеді. Ұзақ уақыт тыңдағаннан кейін «қалыпты» дыбыстар қатты естілуі және есту органдарыңызға зиянды болады. Бұдан қорғану үшін есту органыңыз бейімделместен бұрын дыбыс деңгейін қауіпсіз деңгейге орнатып, солай қалдырыңыз.

Қауіпсіз дыбыс деңгейін орнату үшін:

- Дыбыс деңгейін реттегішті төмен параметрге орнатыңыз.
- Дыбысты жақсы және бұрмаланусыз анық естігенге дейін баяулап көбейтіңіз.

Бірқалыпты уақыт аралығында тыңдаңыз:

- Дыбысты ұзақ уақыт, тіпті «қауіпсіз» деңгейде тыңдау, есту қабілетінің жоғалуына себеп болады.

- Жабдықты бірқалыпты пайдаланыңыз және тиісті үзілістер жасаңыз.

Құлақаспап пайдаланған кезде төмендегі нұсқауларды орындаңыз.

- Қолайлы дыбыс деңгейінде қолайлы уақыт аралығында тыңдаңыз.
- Есту қабілетіңіз бейімделетіндіктен дыбыс деңгейін реттемеңіз.
- Дыбыс деңгейін қатты ашпаңыз, айналаңыздағыны ести алмай қаласыз.
- Ықтимал қауіпті жағдайларда мұқият болыңыз немесе уақытша пайдаланбаңыз.

Сәйкестік

CE 0890

Осы құжат арқылы WOOX Innovations компаниясы бұл өнімнің 1999/5/EC директивасының негізгі талаптары мен басқа да тиісті ережелеріне сәйкес келетінін мәлімдейді. Сәйкестік туралы декларацияны www.philips.com/support сайтынан табуыңызға болады.



Ескертпе

- Түр тақтасы басқару панелінің астындағы батарея бөлімінің жанында орналасады.

Қоршаған ортаны күту

Ескірген өнімді тастау



Бұл өнім қайта өңдеп, қайта пайдалануға болатын жоғары сапалы материалдар мен бөлшектерден жасалған.



Өнімдегі бұл таңба өнімнің 2012/19/ EU еуропалық директивасы арқылы қамтылатынын білдіреді. Электр және электрондық бұйымдардың қалдықтарын жинау жөніндегі жергілікті ережелерімен танысып алыңыз. Жергілікті ережелерді орындаңыз және бұйымдарды әдеттегі тұрмыстық қалдықтармен бірге тастамаңыз. Ескі бұйымдарды қоқысқа дұрыс тастау қоршаған ортаға және адам денсаулығына тиетін зиянды әсерлердің алдын алуға көмектеседі.

Айналаны қорғау мәселелер ақпараты

Барлық қажетсіз орамдар алынып тасталған. Біз орамды үш материалға оңай ажыратылатын етіп жасауға тырыстық: картон (қорап), көбік полистирол (буфер) және полиэтилен (дорбалар, қорғағыш көбік орауышы.)

Жүйе мамандандырылған компания тарапынан бөлшектенген жағдайда қайта өңдеп, қайта пайдалануға болатын материалдардан тұрады. Орауыш материалдар мен ескірген жабдықты тастауға қатысты жергілікті ережелерді ұстаныңыз. Ішкі батареяны алу үшін өнімді әрдайым кәсіпқой маманға апарыңыз.

Ескерту

WOOX Innovations тікелей рұқсат бермеген құрылғыға енгізілген қандайда бір өзгерістер немесе түрлендірулер пайдаланушының жабдықты пайдалану құқығынан айыруы мүмкін.

Bluetooth

Bluetooth® сөз белгісі мен логотиптері Bluetooth SIG, Inc. корпорациясының иелігіндегі тіркелген сауда белгілері болып табылады және мұндай белгілерді WOOX

Innovations әрдайым лицензияға сәйкес пайдаланады.



«Made for iPod», «Made for iPhone» және «Made for iPad» деген жазулар электрондық қосалқы құрал тиісінше iPod, iPhone немесе iPad құрылғысына жалғау үшін арнайы жасалғанын және әзірлеуші Apple өнімділік стандарттарына сәйкестігін сертификаттағанын білдіреді. Apple бұл құрылғының жұмысы немесе қауіпсіздік және құқықтық стандарттарға сәйкестігі үшін жауапты емес. Бұл қосалқы құралды iPod, iPhone, немесе iPad құрылғысымен пайдалану сымсыз жұмыс өнімділігіне әсер ететінін ескеріңіз.

iPod және iPhone — Apple Inc. корпорациясының АҚШ пен басқа елдерде тіркелген сауда белгісі. iPad — Apple Inc. корпорациясының сауда белгісі.

2014 © WOOX Innovations Limited. Барлық құқықтары қорғалған.

Бұл өнімді WOOX Innovations Ltd. жасап шығарған және ол соның жауапкершілігімен сатылады және WOOX Innovations Ltd. осы өнімге кепілдік береді.

Philips және Philips Shield Emblem - Koninklijke Philips N.V. компаниясының тіркелген сауда белгілері болып табылады. және Koninklijke Philips N.V. лицензиясына сәйкес пайдаланылады.

Техникалық сипаттамалары ескертусіз өзгертіледі. WOOX кез келген уақытта бұрынғы жеткізілген жабдыктарды тиісінше реттеу міндетінсіз өнімдерді өзгерту құқығын өзінде қалдырады.

2 DJ дыбыстық жүйесі

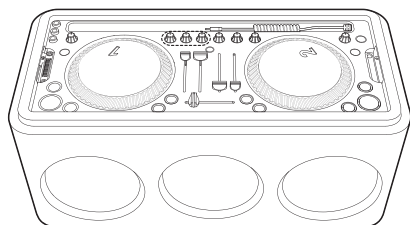

Кіріспе

Осы өніммен мына әрекеттерді орындауға болады:

- Bluetooth қолдайтын құрылғылардан, iPod/iPhone/iPad құрылғыларынан немесе басқа сыртқы дыбыстық құрылғылардан дыбыс тыңдау;
- Аралас дыбысты **djay 2** қолданбасы арқылы тыңдау.

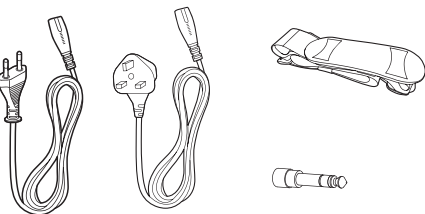

Қораптың құрамы

Қораптың ішіндегілерді тексеріп, түгендеңіз.

- DJ дыбыстық машинасы
- Ток сымы
- Біріккен Корольдік үшін қуат сымы
- Иық бауы
- Құлақсап түрлендіргіші (6,5 мм - 3,5 мм)
- Қысқаша пайдаланушы нұсқаулығы
- Қауіпсіздік және ескерту парақшасы



DJ дыбыстық машинасына шолу

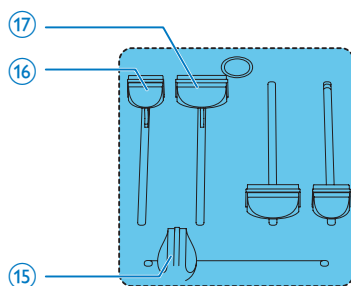
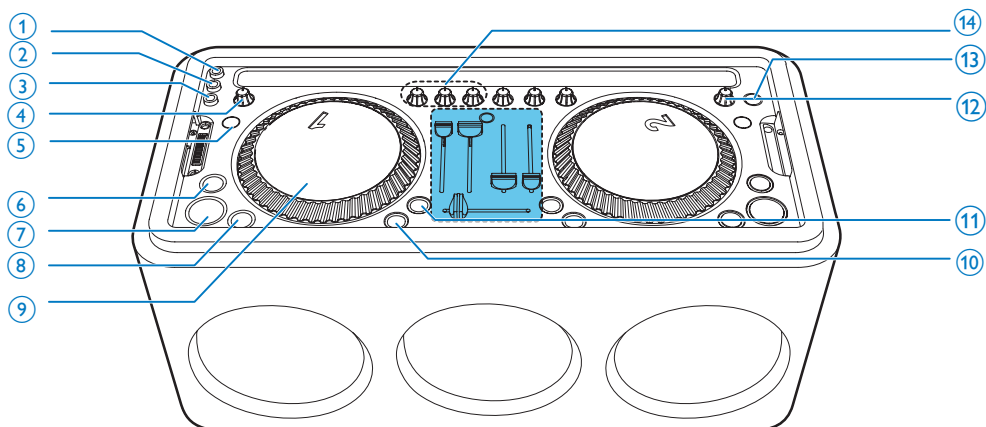

① AUX OUT

- Сыртқы құрылғыны қосу.

② 🎧 (6,5 мм)

- Құлақаспапты жалғау.

③ AUX IN

- Сыртқы құрылғыны қосу.

④ HEADPHONEVOL.

- Құлақаспаптан ойнатылатын дыбыс деңгейін реттеу.

⑤ JOGE MODE

⑥ 🎯

- Тректі көрсеткіштен бастап ойнату үшін басыңыз.

⑦ ▶||

- Ойнатуды уақытша тоқтату немесе жалғастыру.

⑧ 🎯

- Трек ойнатылып жатқанда көрсеткішті орнату үшін басыңыз.

⑨ Ойнату құралы

⑩ 🎧

- Құлақаспап арқылы тректі бақылау.

⑪ SYNC

- Тректің қарқынын екінші декада ойнатылып жатқанмен синхрондау.

- ⑫ **MASTER VOL.**
 - Динамиктен ойнатылатын дыбыс деңгейін реттеу.
- ⑬ **Ⓟ**
 - Өнімді қосу немесе өшіру.
- ⑭ **LO/MID/HI**
 - Төмен/орташа/жоғары жиілікті реттеу.
- ⑮ **CROSS FADER**
 - Екі тректің шығыс балансын реттеу үшін сырғытыңыз.
- ⑯ **TEMPO**
 - Ағымдағы тректің қарқынын реттеу үшін сырғытыңыз.
- ⑰ **VOLUME**
 - Ағымдағы тректің дыбыс деңгейін реттеу үшін сырғытыңыз.

3 Жұмысты бастау

Әрдайым осы тараудағы нұсқауларды реті бойынша орындаңыз.

Иық бауын пайдалану

Осы өнімді алып жүру үшін иық бауы пайдаланылады. Өнімнің әрбір шетіне иық бауын бекіту үшін суретті қараңыз.

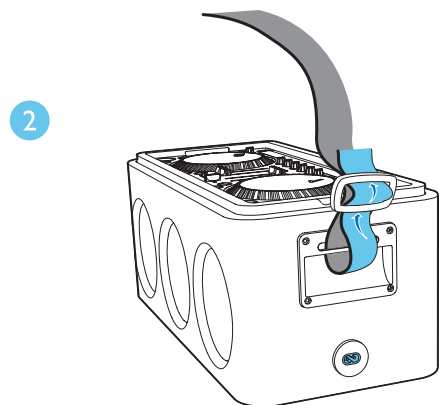
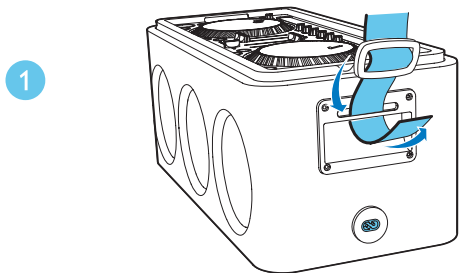

Қуат көзі

Осы өнімнің қуат көзі ретінде АТ қуатын немесе батареяны пайдалануға болады.

Айнымалы ток қуаты

! Абайлаңыз

- Өнімді бұзып алу қаупі! Қуат көзінің кернеуі өнімнің артқы жағында немесе астында көрсетілген кернеуге сәйкес екенін тексеріңіз.
- Ток соғу қаупі бар! АТ адаптерін ажыратқанда, әрқашан розеткадан ашасынан ұстап суырыңыз. Сымды ешқашан тартпаңыз.

Айнымалы ток сымын төмендегілерге қосыңыз:

- құрылғыдағы AC~ MAINS ұясы.
- розеткаға.

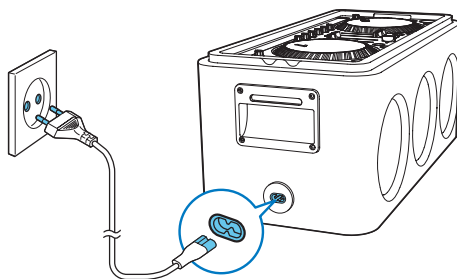

Батарея қуаты

! Ескерту

- Жарылу қаупі бар! Батареяларды қызудан, күн сәулесінен немесе оттан аулақ ұстаңыз. Батареяларды отқа тастамаңыз.
- Батареяларда химиялық заттар болуы мүмкін, сондықтан оларды қоқысқа дұрыс тастау керек.

≡ Ескертпе

- Батареялар қосалқы құралдар жинағына кірмейді.

- 1 Батарея бөлімін ашыңыз.
- 2 8 батареяны (түрі: R20/ D CELL/ UM 1) дұрыс қарсылықпен (+/-) көрсетілгендей салыңыз.
- 3 Батарея бөлімін жабыңыз.

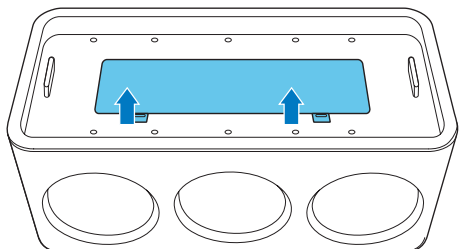

8 x 1.5V R20/UM1/D batteries

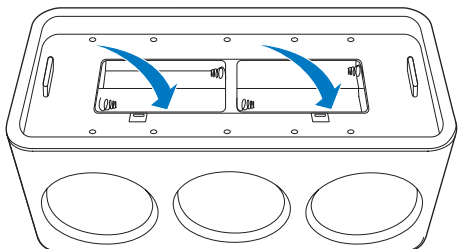
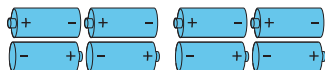

Қосу

Өнімді қосу үшін ϕ түймесін басыңыз.

4 dJay 2 көмегімен аралас музыка жасау

Үйлесімді iPod/iPhone/iPad

Өнім келесі iPod, iPhone және iPad үлгілерін қолдайды:

Мыналар үшін жасалған.

- iPod touch (5-буын)
- iPhone 5
- iPad air
- iPad 4
- iPad mini

dJay 2 қолданбасын орнату



Ескертпе

- Осы өнімнің DJ мүмкіндіктері **dJay2** қолданбасында жұмыс істейді, пайдалану алдында алдымен оны **App Store** дүкенінен жүктеп алыңыз.

1 dJay 2 қолданбасын жүктеп алыңыз.

Available on the
App Store

dJay 2



2 iPod/iPhone/iPad құрылғысын құрылғыға қосыңыз.

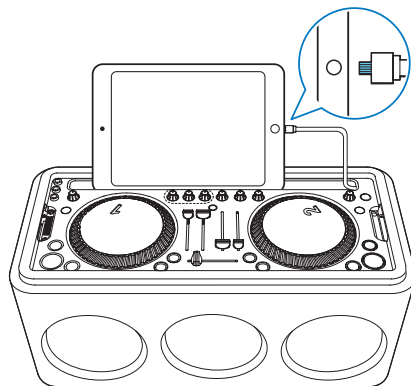

3 dJay 2 қолданбасын іске қосып, жолдарды жүктеңіз.





Негізгі нүктені орнату

Көрсеткіш — трек ұзақтығындағы дәл уақыт таңбалаушы. Тректің көрсеткішін әр декада **djay 2** көмегімен орнатуға болады.



Ескертпе

- Көрсеткішті орнату алдында тректі жүктеніз.

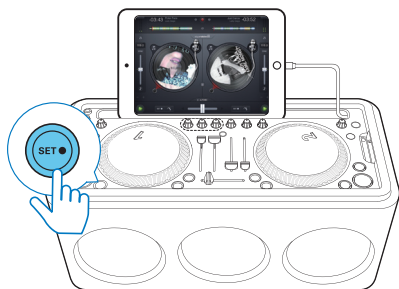
- 1 Музыканы ойнату кезінде орнатқыңыз келетін басталу нүктесін таңдаңыз.
- 2 Көрсеткішті орнату үшін  түймесін басыңыз.
 - ↳ Негізгі нүкте жолдың көрінетін толқын пішініндегі ақ нүкте түрінде немесе **djay 2** ішіндегі ойнату құралында көрсетіледі.
 - ↳ Көрсеткіш орнатылғаннан кейін  жанады.
- 3 Тректі көрсеткіштен бастап ойнату үшін  түймесін басыңыз.



Ескертпе

- Көрсеткішті жою үшін  түймесін басып тұрыңыз.
- Көрсеткіш орнатылғаннан кейін трек  түймесін басқан сайын сол нүктеге өтеді.

Қарқынды синхрондау

Соққы/минут (BPM) — тректің қарқынын өлшеу бірлігі. Тректің BPM мәнін **SYNC** жолағының үстінде **djay 2** қолданбасынан көруге болады.

Тректің қарқынын екінші ойнатқышты ойнатылып жатқан трекпен синхрондау үшін **SYNC** түймесін басыңыз.

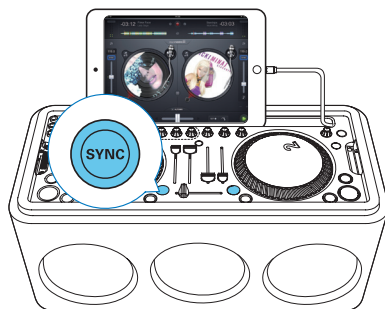

Кроссфейдерді реттеу

Екі ойнату құралында жолдарды ойнату арасындағы шығыс балансын реттеу үшін кроссфейдерді жылжытыңыз.

Кроссфейдер солға қарай жылжытылған кезде:

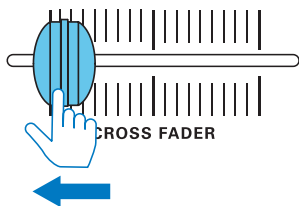

- 1-ойнату құралындағы жол микро жүйе арқылы ойнатылады.
- 🎧 2 жанады және 2-ойнатқыштағы трек құлақаспап арқылы ойнатылады.

Кроссфейдер оңға қарай жылжытылған кезде:

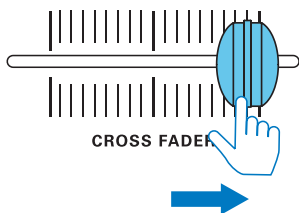

- 2-ойнату құралындағы жол микро жүйе арқылы ойнатылады.
- 🎧 1 жанады және 1-ойнатқыштағы трек құлақаспап арқылы ойнатылады.

Жолдарды құлақаспап арқылы бақылау

Бір ойнатқыштың 🎧 түймесін басыңыз.

🎧 жанады және осы ойнатқыш арқылы ойнатылып жатқан тректі құлақаспап арқылы бақылауға болады.



Жогe режимі

Көмекші режим мен іздеу режимін ауыстыру үшін **JOGE MODE** түймесін басыңыз.

Көмекші режим

Көмекші режимдегі мүмкіндіктер:

- Жаңа дыбысты құру үшін ойнату құралының ішкі аймағын айналдырыңыз.



- Жол қарқынын өзгерту үшін ойнату құралының сыртқы аймағын айналдырыңыз.

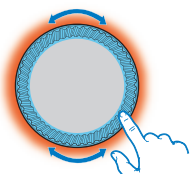

- Ойнатуды уақытша тоқтату үшін ойнату құралының сыртқы аймағын айналдырыңыз.



Іздеу режимі

Іздеу режимінде тректі жылдам алға айналдыру немесе артқа айналдыру үшін ойнатқышты бұруға болады.

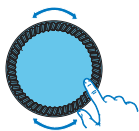

Аралас тректерді жазу

Аралас тректі жазу үшін ● түймесін басыңыз, жазуды тоқтату үшін қайтадан басыңыз. Жазылған тректерді ● түймесін **djay 2** қолданбасында түрту арқылы тексеруге болады.

5 Bluetooth қолдайтын құрылғылардан ойнату

Бұл өніммен Bluetooth қолдайтын құрылғылардан дыбысты тыңдай аласыз.

Құрылғыны қосу



Ескертпе

- Bluetooth құрылғысының осы өніммен үйлесімді екенін тексеріңіз.
- Құрылғыны осы өніммен жұптастырудың алдында Bluetooth үйлесімділігіне арналған пайдаланушы нұсқаулығын оқыңыз.
- Өнім ең көбі 8 жұптастырылған құрылғыны еске сақтай алады.
- Құрылғыдағы Bluetooth функциясы қосулы екенін және құрылғыңыз барлық басқа Bluetooth құрылғыларына көрінетіндей орнатылғанын тексеріңіз.
- Осы өнім мен Bluetooth құрылғысының арасындағы кез келген кедергі жұмыс ауқымын қысқартуы мүмкін.
- Кедергі келтіруі мүмкін кез келген басқа электр құрылғысынан алыс ұстаныңыз.

- 1 Жоғарғы тақтаны екі қолмен көтеріп аударыңыз.

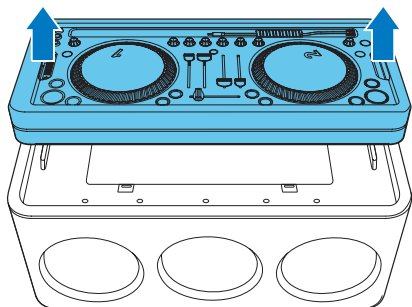

- 2 Беті төмен қаратылған DJ контролері арқылы қауіпсіз бекітілгенін тексеру үшін жоғарғы панельді толығымен салыңыз.

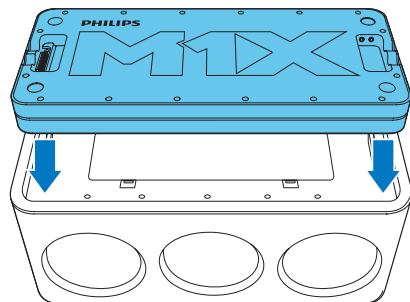

- 3 Жоғарғы панельдегі Bluetooth түймесін басыңыз, сонда Bluetooth индикаторы көк болып жыпылықтайды.

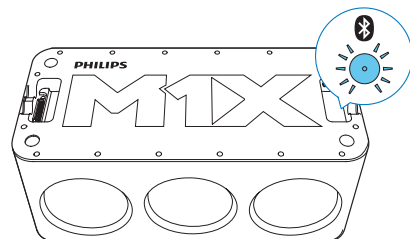

- 4 Микро жүйемен жұптасатын құрылғыда Bluetooth функциясын қосып, іздеуді бастаңыз.

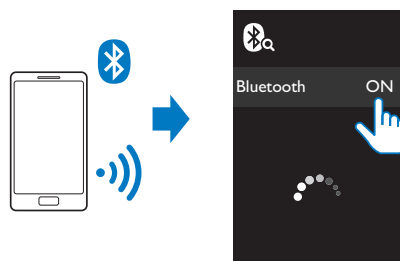

- 5 Жұптастыру және DJ дыбыстық жүйесіне қосу үшін «M1X-DJ» тармағын таңдаңыз.

↳ Байланыс сәтті болған кезде динамиктері Bluetooth көрсеткіші тұтас көк түске айналады.

- 6 Музыканы жұптасқан құрылғыда ойнатыңыз.

Bluetooth құрылғысынан ойнату

Сәтті Bluetooth қосылымынан кейін Bluetooth құрылғысында дыбысты ойнатыңыз.

- ↳ Дыбыс ағыны Bluetooth құрылғысынан өнімге жіберіледі.

6 iPod/iPhone/iPad құрылғысынан ойнату

Осы өнім арқылы iPod/iPhone/iPad құрылғысындағы дыбысты тыңдауға болады.

iPod/iPhone/iPad тыңдау

- 1 iPod/iPhone/iPad құрылғысын Найзағай қосқышы арқылы құрылғымен қосыңыз.
- 2 iPod/iPhone/iPad құрылғысында музыка ойнатыңыз.

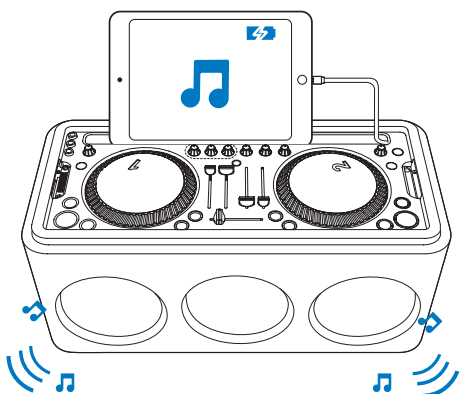

iPod/iPhone/iPad құрылғысын зарядтау

Қосылғаннан кейін iPod/iPhone/iPad зарядтала бастайды.

7 Басқа мүмкіндіктер

Дыбыс деңгейін реттеу

Құлақаспаптың дыбыс деңгейін реттеу үшін **HEADPHONE VOL.** тұтқасын бұраңыз. Динамиктердің дыбыс деңгейін реттеу үшін **MASTER VOL.** тұтқасын бұраңыз.

Сыртқы құрылғыдан ойнату

Осы DJ дыбыстық жүйесінің көмегімен MP3 ойнатқышы сияқты сыртқы құрылғыдан да дыбыс тыңдауға болады.

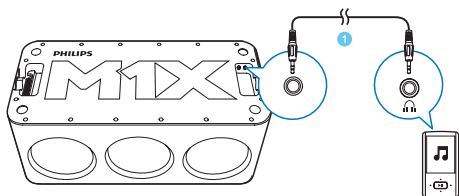

8 Өнім туралы ақпарат



Ескертпе

- Өнім туралы ақпарат алдын ала ескертусіз өзгертіледі.

Ерекшеліктер

Күшейткіш

Номиналды шығыс қуаты	60 Вт RMS
Жиілік жауабы	60 Гц - 16 кГц; ±3 дБ
Сигнал-шу арақатынасы	> 65 дБА
Дыбыс кірісі байланысы	0,5 В RMS 20 кОм

Динамиктер

Үндеткіштің номиналдык қарсылығы	8 Ом
Үндеткіш драйвері	2 x 5,25 " толық ауқым
Сезімталдық	> 85 дБ/мВт

Жалпы ақпарат

Айнымалы ток қуаты (қуат адаптері)	100-240 В~, 50/60 Гц
Жұмыс үшін қуат тұтынуы	< 40 Вт
Мөлшері	380 x 186 x
- Негізгі құрылғы (Е x Б x Қ)	227 мм
Салмағы	
- Негізгі құрылғы	7,35 кг

Bluetooth

Жиілік жолағы	2,4000 ГГц - 2,4835 ГГц ISM жолағы
Ауқымы	8 метр (бос кеңістік)
Стандарты	Bluetooth 2.1 + EDR

9 Ақаулықтарды жою



Абайлаңыз

- Бұл құрылғының сыртқы корпусын шешуші болмаңыз.

Кепілдіктің жарамдылығын сақтау үшін жүйені ешқашан өзіңіз жөндеуге әрекет жасамаңыз. Бұл құрылғыны пайдалану кезінде мәселелерге кезіккеніз, қызмет сұраудан бұрын төмендегі тармақтарды тексеріп шығыңыз. Егер мәселе шешілмесе, Philips веб-бетіне (www.philips.com/support) өтіңіз. Philips компаниясына хабарласқанда, құрылғының жақында болуын және үлгі нөмірі мен сериялық нөмір көрініп тұруын қамтамасыз етіңіз.

Жалпы ақпарат

Қуат жоқ

- Құрылғының айнымалы ток қуат штепселінің дұрыс қосылуын қамтамасыз етіңіз.
- АТ розеткасында қуат болуын қамтамасыз етіңіз.
- Батареяларды полярлықтарымен (+/- белгілері) көрсетілгендей салыңыз.
- Батареяны ауыстырыңыз.

Дыбыс жоқ немесе нашар

- Осы өнімде дыбыс деңгейін реттеңіз.
- Қосылған құрылғыда дыбыс деңгейін реттеңіз.

Құрылғыдан жауап жоқ

- Батареяларды шығарыңыз және құрылғыны қайтадан қосыңыз.
- Айнымалы ток қуат штепселін ажыратып, қайта қосыңыз, одан кейін жүйені қайтадан қосыңыз.

Нашар радио сигналын қабылдау

- Құрылғы мен теледидар немесе бейнемагнитофон арасындағы қашықтықты көбейтіңіз.
- FM антеннасын түгелдей созыңыз.

Bluetooth құрылғысы туралы

Bluetooth функциясы қосылған құрылғымен байланыс орнағаннан кейін дыбыс сапасы нашар.

- Bluetooth қабылдауы нашар. Құрылғыны осы өнімге жақын орналастырыңыз немесе олардың арасындағы барлық кедергілерді алып тастаңыз.

Құрылғыға қосылу мүмкін емес.

- Құрылғының Bluetooth функциясы қосылмаған. Функцияны қосу жолдарын құрылғының пайдаланушы нұсқаулығынан қараңыз.
- Бұл өнім басқа Bluetooth функциясын қолдайтын құрылғымен қосылып қойылған. Бұл құрылғыны ажыратып, әрекетті қайталаңыз.

Жұпталған құрылғы тұрақты қосылып, ажырайды.

- Bluetooth қабылдауы нашар. Құрылғыны осы өнімге жақын орналастырыңыз немесе олардың арасындағы барлық кедергілерді алып тастаңыз.
- Кейбір құрылғыларда Bluetooth қосылымы қуатты үнемдеу мүмкіндігі ретінде автоматты түрде ажыратылуы мүмкін. Бұл осы өнімнің бұзылғанын білдірмейді.



2014 © WOOX Innovations Limited. All rights reserved.

Philips and the Philips' Shield Emblem are registered trademarks of Koninklijke Philips N.V. and are used by WOOX Innovations Limited under license from Koninklijke Philips N.V.

DS8900_10_UM_V1.0

