

Portable CD Player

AX2400
AX2401

Användar-handbok
Brugermanual
Käyttööppaita
εγχειρίδιο χρήσης



PHILIPS

Meet Philips at the Internet
<http://www.philips.com>

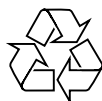

AX2400, AX2401

**CLASS 1
LASER PRODUCT**

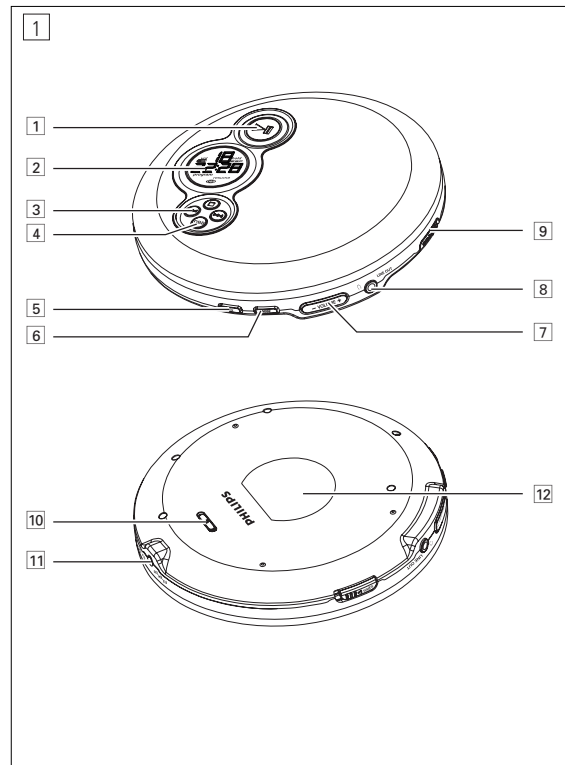

SNABBSTART

HURTIG START

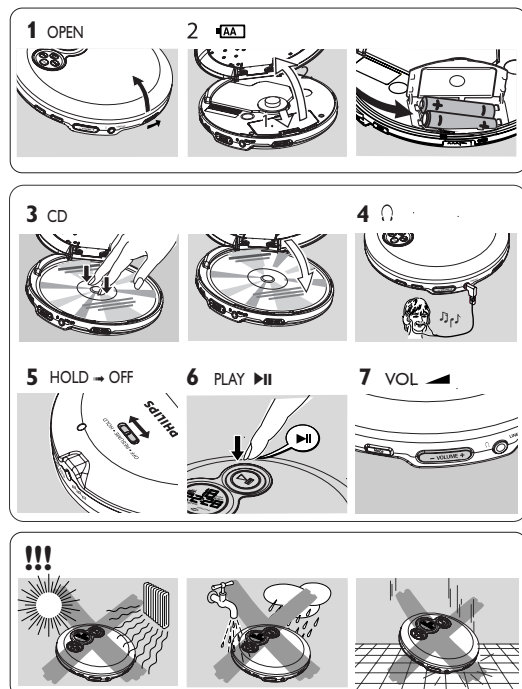

Dansk BETJENINGSENHEDER / STRØMFORSYNING

STRØMFORSYNING / GENEREL INFORMATION

BETJENINGSENHEDER, (Se figur 1)

- 1 **▶||**.....tænder for apparatet, starter og afbryder afspilning
- 2display
- 3 **■**.....stopper afspilning af CD, sletter et program eller slukker for apparatet
 - ◀.....springer og søger numre på CD'en i retning bagud
 - ▶.....springer og søger numre på CD'en i retning fremad
- 4 **DBB**.....slår forstærkningen af bassen til og fra. Når man trykker på denne knap i mere end 2 sekunder slås den akustiske feedback (bip-lyden) til/fra
- 5 **PROG**.....programmerer rækkefølgen af numre på CD'en, bruges til at se programmet igennem
- 6 **MODE/ESP**.....vælger de forskellige muligheder for afspilning: **SHUFFLE**, **SHUFFLE REPEAT ALL**, **REPEAT**, **REPEAT ALL** og **5 L R N**, tænd/sluk for ESP
- 7 **VOLUME +/-**.....regulerer lydstyrken
- 8 **↻/LINE OUT**.....3,5 mm stik til hovedtelefoner, stik til at tilslutte CD afspilleren til et andet indgangsstik på andre apparater
- 9 **OPEN ▲**.....åbner klappen til CD rummet
- 10 **HOLD**.....spærrer alle knapper
RESUME.....gemmer den sidste position på en CD, der er blevet spillet
OFF.....slår RESUME og HOLD fra
- 11 **4.5V DC**.....stik til ekstern strømforsyning
- 12typeskilt

ADVARSEL

Brug af betjeningsenheder eller justeringer eller gennemførelse af procedurer andre end dem, der er beskrevet i denne vejledning kan resultere i at man udsættes for farlige stråler eller andre former for risici.

Batterier (følger med eller fås som ekstra udstyr)

Til dette apparat kan du enten bruge:

- normale batterier af typen **LR6**, **UM3** eller **AA** (helst Philips), eller
- alkalibatterier af typen **LR6**, **UM3** eller **AA** (helst Philips).

Bemærk: Det frarådes at bruge en kombination af gamle og nye batterier. Hvis batterierne er brugt op, eller hvis batteriet ikke skal bruges i længere tid, bør batterierne tages ud.

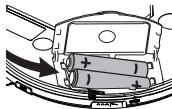

Ilægning af batterier

- 1 Tryk på **OPEN ▲** for at åbne CD klappen.
- 2 Luk batterirummet op og læg enten 2 normale eller alkalibatterier.

Indikation af batterikapacitet

I displayet vises det hvor meget energi der omtrent er tilbage i dine batterier.

- Batteri fuldt
- Batteri to tredjedele fuldt
- Batteri en tredjedel fuldt
- Batteri dødt eller tomt. Når batterierne er døde eller tomme, blinker symbolet i displayet vises der **b A t t** og der bippes flere gange.



Batterier indeholder kemikalier og skal derfor bortkastes på forsvarlig vis.

Strømadapter (følger med eller fås som ekstra udstyr)

Du må kun bruge AY 3162 adapteren (4,5 V/300 mA jævnstrøm, positiv pol til midterste stikben). Ethvert andet produkt kan beskadige apparatet.

- 1 Det skal kontrolleres, at den lokale spænding svarer til strømadapterens spænding.
- 2 Tilslut adapteren til stikket 4,5V DC på apparatet og til stikkontakten i væggen.

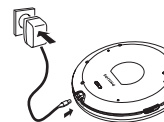

Bemærk: Du skal altid trække strømadapteren ud af stikket, når du ikke bruger den.

Miljøinformation

- Der er ikke brugt nogen overflødige materialer i apparatets materiale. Vo har gjort vort bedste for at gøre det muligt at adskille emballagen i to enkelte materialer: pap (æskben) og polyethylen (poser, beskyttende skumplast).
- Apparatet består af materialer, der kan genbruges, hvis et specialfirma skiller det ad. Du bedes overholde lokale forskrifter for bortkastning af indpakningsmateriale, brugte batterier og brugte apparater.

Advarsel: Usynlig laserstråling ved åbning når sikkerhedsafbrydere er ude af funktion. Undgå udsættelse for stråling.

Dette apparat overholder EU's krav vedrørende radiostøj.

Korrekt behandling af CD afspiller og CD'er

- Undgå at røre linsen (A) i CD afspilleren.
- Apparatet, batterierne eller CD'erne må ikke udsættes for fugt, regn, sand eller stærk varme (forårsaget af varmeapparater eller direkte sollys).
- Du kan rengøre CD afspilleren med en blød, let fugtig, fnug-fri klud. Der må ikke benyttes nogen form for rengøringsmidler, da de kan virke ætsende.
- Når en CD skal renses, bruges der en blød, fnug-fri klud, og der tørres i lige linjer fra midten og ud mod kanten. Rengøringsmidler kan beskadige CD'en! Der må aldrig skrives eller anbringes klæbemærker på CD'er.
- Linsen kan dugge, hvis apparatet pludselig flyttes fra kolde til varme omgivelser. I dette tilfælde er det ikke muligt at afspille en CD. Lad CD afspilleren blive stående i varme omgivelser, indtil fugtigheden er fordampet.
- Aktive mobiltelefoner i nærheden af CD afspilleren kan forårsage funktionsfejl.
- Undgå at tage apparatet, da det derved kan beskadiges.

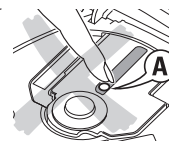

HOVEDTELEFONER AY 3806

- Tilslut de medfølgende hovedtelefoner til stikket **↻/LINE OUT**.

Bemærk: **↻/LINE OUT** kan også anvendes til at slutte enheden til Deres hi-fi system. For at justere lyden og volumenet, skal man anvende kontrollerne på det tilsluttede lydudstyr og på CD-afspilleren.

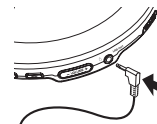

VIKTIGT!

Sikkerhed for hørelsen: Lad være med at skrue op på en høj lydstyrke i dine hovedtelefoner. Ekspertter advarer om at vedvarende brug med høj lydstyrke kan skade hørelsen.

Sikkerhed i trafikken: Lad være med at bruge hovedtelefoner, når du er fører i et køretøj. Det kan være farligt og er ulovligt i mange lande. Selv om dine hovedtelefoner er af friluftstypen, udformet til også at kunne høre udefrakommende lyde, bør du ikke skrue så højt op for lydstyrken, at du ikke længere kan høre, hvad der foregår omkring dig.

GENEREL INFORMATION / CD AFSPILNING

Anvendelse i bilen (forbindelser følger med eller fås som ekstra udstyr)

Brug kun AY 3545 (4822 219 10033) eller AY 3548 (3140 118 71890) spændingsomformereren til bil (4,5 V jævnstrøm, positiv pol til stikbenet i midten) og AY 3501 bil-adapterkassetten. Ethvert andet produkt kan beskadige apparatet.

- 1 Anbring apparatet på et vandret, vibrationsfrit og stabilt underlag. Du skal sikre dig, at det er anbragt på et sikkert sted, hvor det hverken kan være til fare eller hindring for føreren eller passagererne.
 - 2 Sæt stikket til spændingsomformereren ind i cigarettænderens bøsning (**kun for 12 V bilbatteriet med negativ jordforbindelse**) og forbind derefter den tilsluttede ende med 4.5V DC indgangsstikket på apparatet.
 - 3 Om nødvendigt rens cigarettænderens bøsning for at få en god elektrisk kontakt.
 - 4 Skru ned for lydstyrken og tilslut adapterkassetten stik til $\text{L}/\text{LINE OUT}$ på apparatet.
 - 5 Stik forsigtigt adapterkassetten i kassetterummet i bilradioen.
 - 6 Sørg for at ledningen ikke kan være i vejen, når du kører.
 - 7 Skru ned for lyden, hvis det er nødvendigt. Start afspilningen på apparatet og indstil lyden med knapperne på bilradioen.
- **Du skal altid fjerne spændingsomformereren fra cigarettænderens bøsning, når apparatet ikke bruges.**

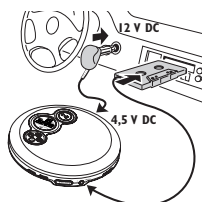

Bemærk: Hvis din bilradio har en LINE IN bøsning, er det bedre at bruge den til tilslutning til bilradioen i stedet for adapterkassetten. Tilslut signalledningen til denne LINE IN bøsning og til $\text{L}/\text{LINE OUT}$ på apparatet.

Afspilning af en CD

Denne CD afspiller kan afspille alle slags **audio CD'er**, som for eksempel CD-Recordables eller CD-Rewritables. Du må ikke forsøge at afspille en CD-ROM, CDi, VCD, DVD eller en computer-CD.

- 1 Tryk på skyderen OPEN \blacktriangle for at åbne apparatet.
 - 2 Læg en audio CD i med etiketsiden opad ved at trykke CD'en ned over tappen.
 - 3 Luk afspilleren ved at trykke låget ned.
 - 4 Tryk på $\blacktriangleright\parallel$ for at tænde for afspilleren og starte afspilning.
→ I displayet vises det aktuelle nummer og den forløbne tid.
- Du kan afbryde afspilningen ved at trykke på $\blacktriangleright\parallel$.
→ I displayet blinker tidspunktet for afbrydelsen.
 - Fortsæt afspilningen ved at trykke på $\blacktriangleright\parallel$ igen.
- 5 Tryk på \blacksquare for at standse afspilningen.
→ I displayet vises antallet af numre på CD'en og den samlede afspilningstid.
 - 6 Tryk på \blacksquare igen for at slukke for apparatet.
- Når du skal tage en CD ud, skal du holde i kanterne og trykke forsigtigt ned på tappen i midten, mens du løfter CD'en.

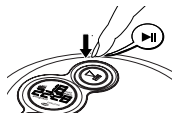
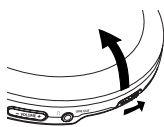

Bemærk: Hvis der ikke udføres nogen aktiviteter med apparatet, slukker det automatisk efter et stykke tid for at spare energi.

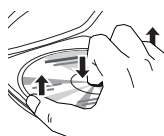

CD AFSPILNING / SPECIALFUNKTIONER

Information om afspilning

- Hvis en CD-Recordable (CD-R) eller en CD-Rewritable (CD-RW) ikke er optaget korrekt, vises der **FF d 15 C** i displayet. I dette tilfælde skal du bruge FINALIZE på din CD-brænder for at afslutte optagelsen.
- Når du vil afspille en CD-Rewritable (CD-RW) tager det 3–15 sekunder efter at du har trykket på $\blacktriangleright\parallel$ inden afspilningen starter.
- Afspilningen stopper, hvis du åbner CD-klappen.
- Mens CD'en aflæses, blinker **/ - - - -** i displayet.

Lydstyrke og bas

Lydstyrke indstilling

- Lydstyrken reguleres ved at bruge VOLUME +/- på CD-afspilleren.



Bas indstilling

- Tryk på DBB for at slå forstærkelsen af baseffekten til eller fra.

→ I ruden vises der **DBB** når baseeffektforstærkelsen er aktiveret.



Valg af et nummer og søgning

Valg af et nummer under afspilning

- Tryk kort på $\blacktriangleleft\blacktriangleright$ eller $\blacktriangleright\blacktriangleleft$ en eller flere gange for at springe til starten af det aktuelle, forrige eller næste nummer.
→ Afspilningen fortsætter med det valgte nummer, og nummeret vises.

Valg af et nummer, mens afspilningen er standset

- 1 Tryk kort på $\blacktriangleleft\blacktriangleright$ eller $\blacktriangleright\blacktriangleleft$ en eller flere gange.
→ Det valgte nummer vises.
- 2 Tryk kort på $\blacktriangleright\parallel$ for at starte afspilning af CD'en.
→ Afspilningen starter med det valgte nummer.



Søgning af en passage under afspilning

- 1 Hold $\blacktriangleleft\blacktriangleright$ eller $\blacktriangleright\blacktriangleleft$ trykket nede for at finde en bestemt passage i retning bagud eller fremad.
→ Søgningen starter, og afspilningen fortsætter med lav lydstyrke. Efter 2 sekunder øges søgehastigheden.
- 2 Slip knappen, når du er nået til det ønskede sted.
→ Normal afspilning fortsætter fra dette sted.

Bemærk: – Hvis afspilleren står i SCAN modus (se kapitlet MODUS), kan der ikke søges.
– I shuffle, shuffle repeat all eller repeat modus (se kapitlet MODUS) eller når der spilles et program, kan der kun søges i det aktuelle nummer.

SPECIALFUNKTIONER

Programmering af numre

Du kan gemme op til 30 numre til afspilning i et program. Et enkelt nummer kan gemmes mere end en gang i programmet.

- 1 Mens afspilningen er standset, vælger du et nummer med ◀ eller ▶.
 - 2 Tryk på PROG for at gemme nummeret.
 - **program** lyser, i displayet vises det programmerede nummer og **P** samt det samlede antal gemte numre.
 - 3 Vælg og gem alle de ønskede numre på denne måde.
 - 4 Tryk på ▶II for at starte afspilningen af de numre, du har valgt.
 - **program** vises og afspilningen starter.
- Du kan se dit program igennem ved at holde PROG trykket ind i mere end 2 sekunder.
 - I ruden vises alle de gemte numre i den programmerede rækkefølge.

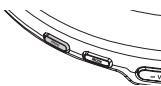

Bemærk: – Hvis du trykker på PROG og der ikke er valgt noget nummer, vises meldingen **5:EL**.
 – Hvis du prøver at gemme mere end 30 numre, vises meldingen **F L L L**.



Sletning af programmet

- Slet programmet ved at trykke på ■ mens afspilningen er standset.
 - I ruden vises der en gang **CLF**, **program** slukker og programmet er slettet.



Bemærk: Programmet slettes også, hvis strømmen afbrydes eller hvis CD-låget åbnes eller apparatet slukker automatisk.

Valg af forskellige afspilningsmuligheder – MODE

Du har mulighed for at afspille numrene i tilfældig rækkefølge, at gentage et nummer eller hele CD'en samt at spille de første sekunder af hvert nummer.

- 1 Tryk på MODE under afspilningen så mange gange det er nødvendigt for at aktivere en af de følgende 'modusser'. Den aktive modus vises i displayet.
 - **SHUFFLE**: Alle numrene på CD'en spilles i tilfældig rækkefølge, indtil de allesammen er blevet spillet en gang.
 - **SHUFFLE REPEAT ALL**: Alle numrene på CD'en spilles i tilfældig rækkefølge gentagne gange.
 - **REPEAT**: Det aktuelle nummer gentages.
 - **REPEAT ALL**: Hele CD'en gentages.
 - **5:EL**: De første 10 sekunder af hvert af de resterende numre spilles i rigtig rækkefølge.
 - 2 Afspilningen starter efter 2 sekunder med den valgte modus.
- Når du vil vende tilbage til normal afspilning, skal du trykke på MODE flere gange, indtil teksten i displayet forsvinder.

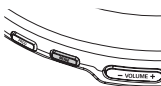

ESP

Almindelige bærbare CD afspillere springer tit dele af en CD over, hvis de udsættes for stød eller rystelser. Specialfunktionen **ELECTRONIC SKIP PROTECTION (ESP)**, som dit apparat er udstyret med, forhindrer derimod denne form for afbrydelse, hvis afspilleren udsættes for lette rystelser. ESP kan dog ikke forhindre afbrydelse i afspilningen f. eks. ved kraftigere sportudøvelse. Det beskytter heller ikke mod beskadigelser hvis afspilleren tabes!

På dette udstyr activeres ESP default. Man kan også slå ESP fra.

Tryk på MODE/ESP i mindst 3 sekunder.

- **ESP** forsvinder.
- Tryk på MODE/ESP igen i mindst 3 sekunder.
 - **ESP** vises en gang på displayet

ESP aktiveret → ESP deaktiveret → ESP aktiveret

SPECIALFUNKTIONER / PROBLEMLØSNING

RESUME og HOLD

Du kan afbryde afspilningen og fortsætte igen (selv efter længere tid) fra den position, hvor afspilningen stoppede (RESUME) og du kan spærre alle knapperne på apparatet, så der ikke kan udføres nogen funktioner (HOLD). Brug skyderen RESUME-HOLD-OFF til disse funktioner.

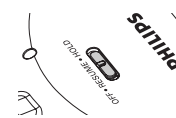

RESUME – fortsætte fra hvor man stoppede

- 1 Stil glideren på RESUME under afspilningen for at aktivere RESUME.
 - I displayet vises der **RESUME**.
 - 2 Tryk på ■ når du vil stoppe afspilningen.
 - 3 Tryk på ▶II når du vil starte afspilningen igen.
 - I displayet vises der **RESUME** og afspilningen fortsætter fra det sted, hvor du stoppede.
- Når du vil slå RESUME funktionen fra, skal du stille glideren på OFF.
 - **RESUME** slukkes.



HOLD – spærring af alle knapper

Du kan spærre knapperne på apparatet ved at stille skyderen på HOLD. Hvis der trykkes på en knap nu, udføres der ingen funktioner. Dette bruges f. eks. når afspilleren transporteres i en taske. Når HOLD er aktiveret, kan du undgå at komme til at aktivere andre funktioner.

- 1 Stil glideren på HOLD for at aktivere HOLD.
 - I displayet vises der **Hold**, når der trykkes på en af knapperne. Hvis der slukkes for apparatet, vises der kun **HOLD** når der trykkes på ▶II.
- 2 Stil glideren på OFF, når HOLD funktionen skal slås fra.



Bemærk: Hvis du slår HOLD funktionen fra ved at stille glideren på RESUME, og starte afspilningen, fortsætter afspilningen fra det sted, hvor du stoppede.

Problemløsning

ADVARSEL: Du bør under ingen omstændigheder prøve at reparere apparatet selv, da dette vil gøre garantien ugyldig. Hvis der opstår en fejl, så check først punkterne i listen nedenfor, inden du bringer apparatet til reparation. Hvis du ikke kan løse et givet problem ved at følge disse forslag, bedes du rådføre dig med din forhandler eller dit servicecenter.

CD-afspilleren har ingen strøm, eller afspilningen starter ikke

- Kontrollér, at batterierne ikke er opbrugte eller afladede, at de er indsat korrekt og at kontaktpunkterne er rene.
- Adaptertilslutningen kan være løs. Tilslut den rigtigt.
- Ved brug i bilen: kontrollér, at bilens tænding er tilsluttet. Kontrollér også afspillerens batterier.

Indikationen **NO** i **15C** vises på displayet

- Kontrollér, at CD'en er ren og lagt rigtigt i (med etiketsiden opad).
- Hvis linsen er dugget til, vent et par minutter, til fugtigheden er fordampet.

Indikationen **RF** i **15C** vises på displayet

- CD-RW (CD-R) er ikke optaget korrekt. Brug FINALIZE på CD-optageren.

Indikationen **HOLD** er aktiveret og/eller der er ingen reaktion på kontrolknapperne

- Hvis HOLD er aktiveret, skal den deaktiveres.
- Elektrostatisk afladning. Afbryd strømmen eller fjern batterierne i et par sekunder.

CD'en springer over numre

- CD'en er beskadiget eller snavset. Udskift eller rens CD'en.
- RESUME, SHUFFLE eller PROGRAM er aktiv. Deaktiver den funktion, som er aktiv.

Ingen lyd eller dårlig lyd kvalitet.

- Pausefunktionen (PAUSE) kan være aktiv. Tryk på ▶II.
- Løse, forkerte eller snavsede forbindelser. Kontrollér og rens forbindelserne.
- Lydstyrken er måske ikke indstillet rigtigt. Indstil lydstyrken.
- Stærke magnetiske felter. Kontrollér afspillerens position og tilslutninger. Hold den også væk fra aktive mobiltelefoner.
- Ved brug i bilen: kontrollér, at kassettheadapteren er tilsluttet rigtigt, at bilkassettes pillerens afspilningsretning er korrekt (tryk på autoreverse for at skifte retning) og at cigartænderbøsningen er ren. Giv apparatet tid til at tilpasse sig temperaturændringen.