

Registreerige oma toode ja saage abi veebilehelt  
[www.philips.com/welcome](http://www.philips.com/welcome)

**AZ 202/B/C/N/R**

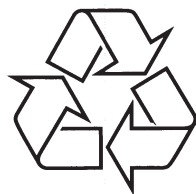

Külastage Philipsit internetis:  
<http://www.philips.com>

Eestikeelne kasutusjuhend

## 1. OLULINE

### Turvalisus

#### Olulised turvalisusnõuded

1. Lugege neid juhiseid.
2. Hoidke need juhised alles.
3. Pöörake tähelepanu kõigile hoiatustele.
4. Järgige kõiki juhiseid.
5. Ärge kasutage seda seadet vee lähedal.
6. Puhastage ainult kuiva riidetükiga.
7. Ärge katke kinni ühtegi õhutusaugu. Paigutage vastavalt tootja juhisteletele.
8. Ärge paigaldage seadet kuumaallikate lähedale nagu näiteks radiaatorid, kuuma talletavad esemed, ahjud või teised aparaadid (kaasaarvatud võimendajad), mis toodavad soojust.
9. Kaitske voolujuhet, et sellele ei astutaks peale või kõnnitaks otsa, eriti pistiku otsikuid, pikendusjuhtmeid ja kohti, kust juhe väljub aparaadist.
10. Kasutage ainult lisandeid, mis on soovitatud tootja poolt.
11. Kasutage ainult koos raamiga, alusega, statiiviga, kronsteiniga või plaadiga, mis on tootja poolt soovitatud või koos aparaadiga müüdüd. Kui kasutate raamistikku, siis olge ettevaatlik, kui liigutate raamistikku ja aparaati, et vältida vigastusi väljajäävate nurkadega.
12. Ühendage seade seinakontaktist lahti, kui väljas on äikesetorm või kui Te ei kavatse seadet kaua aega kasutada.
13. Pöörduge aparaadi hooldamiseks kvalifitseeritud personali poole. Kui aparaat on mingilgi moel viga saanud (näiteks juhtme ühenduskoht on vigastatud, vedelik või mingid esemed on kukkunud aparaadile, aparaat on olnud vihma või niiskuse käes, ei toimi normaalselt või on maha kukkunud), siis on vaja pöörduda teenindusse.
14. Patareide kasutamisel ETTEVAATUST - Vältimaks patareide lekkimist, mis võib tekitada kehavigastusi, vara vigastamist või seadme rikkumist:
  - Paigaldage kõik patareid õigesti: + ja - pooled nii nagu seadmel on märgitud.
  - Ärge segage patareisid (uued ja vanad või süsinik- ja leelispatareid jne).
  - Eemaldage patareid, kui Te ei kasuta seadet kaua aega.
  - Patareisid ei tohi hoida liigse kuumuse käes nagu näiteks päikesevalgus, tuli vms.



## 7. PROBLEEMIDE LAHENDAMINE

### ! Hoiatus

- Ärge kunagi eemaldage toote korpust.

Kui tahate, et garantii kehtiks, siis ärge kunagi üritage seadet ise parandada.

Kui Teil tekib probleeme toote kasutamisel, siis enne abi palumist vaadake läbi allolevad punktid. Kui probleemi pole võimalik kõrvaldada, siis minge Philipsi kodulehele ([www.philips.com/welcome](http://www.philips.com/welcome)). Kui Te võtate ühendust Philipsiga, siis veenduge, et Teie toode on läheduses ja mudeli- ning seerianumbrid on kättesaadavad.

#### Vool puudub

- Veenduge, et toote AC voolupistik on korralikult ühendatud.
- Veenduge, et pistikupesas on vool.
- Sisestage patareid, nii et polaarsused (+/- märgid) oleksid õigesti.
- Vahetage patarei uue vastu.

#### Heli puudub

- Keerake heli tugevamaks.

#### Toode ei reageeri

- Võtke patareid välja ja lülitage toode uuesti sisse.
- Eemaldage juhe vooluvõrgust ja siis ühendage see uuesti tagasi. Pange toode uuesti tööle.

#### Heliplaati ei leita

- Sisestage heliplaat.
- Kontrollige, kas heliplaat on õigesti pidi (pildiga pool üleval) sisestatud.
- Oodake, kuni niiskus on läätselt kadunud.
- Vahetage või puhastage plaati.
- Kasutage lõpetatud heliplaati või õige formaadiga heliplaati.

#### Halb raadiovastuvõtt

- Suurendage vahemaad toote ja televiisori või videomaki vahel.
- Pikendage raadioantenni maksimaalselt.

© 2010 Koninklijke Philips Electronics N.V.  
Kõik õigused kaitstud.

## Hooldus

### Korpuse puhastamine

- Kasutage pehmet, õrnatoimelise puhastusvahendilahusega kergelt niisutatud riidetükki. Ärge kasutage lahuseid, mis sisaldavad alkoholi, ammoniaaki ega abrasiive.

### Plaatide puhastamine

- Kui plaat saab mustaks, siis puhastage seda puhastuslapiga. Pühkige plaati keskelt poolt väljapoole.
- Ärge kasutage lahuseid nagu näiteks bensiini, vedeldi, kommertslikult saadaolevad puhastid või antistaatilised pihustid, mis on mõeldud analoogsete plaatide jaoks.

### Plaadiläätsede puhastamine

- Peale pikaajalist kasutamist võib plaadiläätsedele koguneda mustus. Hea mängukvaliteedi tagamiseks puhastage plaadiläätsesid Philipsi CD läätsede puhastiga või mõne muu kommertslikult saadaoleva puhastiga. Järgige puhastiga kaasasolevaid juhiseid.

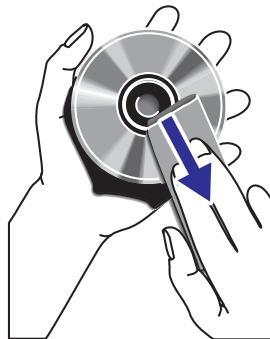

15. Aparaadile ei tohi midagi tilkuda ning samuti ei tohi teda ka millegagi pritsida.
16. Ärge asetage ühtegi ohuallikat aparaadile (näiteks vedelikku täis esemed, põlevad küünlad jne).
17. See aparaat võib sisaldada seatina või elavhõbedat. Nende ainete äraviskamise koht võib keskkonnoahutuse tõttu olla reglementeeritud. Jäätmekäitluse info jaoks pöörduge kohalike võimude poole või võtke ühendust Electronic Industries Alliance'ga: [www.eiae.org](http://www.eiae.org).

### ! Hoiatus!

- Ärge kunagi eemaldage aparaadi korpust.
- Ärge kunagi määrige ühtegi aparaadi detaili.
- Ärge kunagi asetage seda aparaati mõne teise elektroonilise seadme peale.
- Hoidke aparaat eemal otsesest päikesevalgusest, avatud leekidest või kuumusest.
- Ärge kunagi vaadake aparaadis olevat laserkiirt.
- Veenduge, et Teil oleks alati vaba ligipääs aparaadi pistikule või adapterile seadme vooluvõrgust eemaldamiseks.

- Kui on kasutatud pistikupesa või muid ühendusvahendeid seadme lahtiühendamiseks, siis peavad lahtiühendamiskohad jääma vabalt ligipääsetavateks.

### ! Hoiatus

- Nuppude või protseduuride teistsugune kasutamine kui siin juhendis on õpetatud võib põhjustada ohtlikku kiirguspaljastust või teisi ohtlikke olukordi.

**Märkus**

See seade vastab Euroopa Liidu raadiointerferentsi nõuetele.

Kõik muudatused, mis on tehtud sellele aparaadile ja mis ei ole kooskõlas Philips Consumer Lifestyle'i poolt lubatuga, võivad annulleerida kasutaja õiguse seadet kasutada.

**Ümbertöötlemine**

Teie toode on disainitud ja toodetud kõrgkvaliteetsetest materjalidest ja komponentidest, mida saab ümber töödelda ja taaskasutada.



Kui Teie tootele on kinnitatud selline ristiga märgitud prügikasti sümbol, siis see tähendab, et toode vastab Euroopa direktiivi 2002/96/EC nõuetele:

Ärge kunagi visake vanasid elektrilisi tooteid tavalise olmeprügi hulka. Palun viige end kurssi elektriliste ja elektrooniliste toodete kohalike kogumissüsteemidega. Teiepoolne õige toodete äraviskamine aitab vältida võimalikke negatiivseid tagajärgi keskkonnale ja inimestervisele.

Teie seade sisaldab patareisid, käsitletud Euroopa direktiivis 2006/66/EC, mida ei tohi visata minema koos tavalise majapidamisprahiga.

Kui Teie tootele on kinnitatud selline ristiga märgitud prügikasti sümbol, mille peal on keemilise ühendi "Pb" tähis, siis see tähendab, et patareid vastavad pliile seatud direktiividele.



Palun viige end kurssi kohalike vanade patareide kogumissüsteemiga. Teiepoolne õige patareide äraviskamine aitab vältida võimalikke negatiivseid tagajärgi keskkonnale ja inimestervisele.

Materjali salvestamine ja taasesitus võivad vajada nõusolekut. Vaadake autoriõiguse seadust 1956 ja artisti kaitseseaduseid 1958 -1972.

**Märkus**

- Tooteinformatsioon võib muutuda eelneva hoiatuseta.

**Spetsifikatsioonid****Heliplaat**

Laseri tüüp .....	Semiconductor
Plaadi diameeter .....	12cm/8cm
Toetatud heliplaadid.....	CD-DA, CD-R, CD-RW
Heli DAC .....	24bitti/44.1kHz
Täielik harmooniline ebakõla.....	<1%
Sageduse vastuvõtt .....	60Hz – 16kHz
Signaali ja müra suhe.....	>62dBA

**Tuuner**

Häälestusvahemik.....	FM: 87.5 – 108MHz; MW: 530 – 1600kHz
Täielik harmooniline ebakõla.....	<3%
Signaali ja müra suhe.....	>50 dB

**Üldinformatsioon**

Vooluallikas.....	AC: 220 – 240V, 50/60 Hz
.....	DC: 9V, 1.5 x 6 R14/UM2
Voolutarbimine täisvõimsusel .....	15 W
Voolutarbimine puhkerežiimil.....	< 1 W
Mõõtmed	
- Peaseade (LxKxS) .....	297 x 112 x 264 mm
Kaal.....	1.6 kg

## 5. ESITUSVALIKUD

### Helitugevuse reguleerimine

1. Keerake taasesituse ajal **VOLUME** nuppu, et suurendada/vähendada helitugevust.

### Bassi täiustamine

1. Pange **DBB** taasesituse ajal **ON/OFF** peale, et lülitada dünaamilise bassi võimendus sisse/välja.

### Taasesitusrežiimide valimine

#### Kordus





1. Vajutage  nuppu, et panna hetkel mängiv lugu/lood korduvalt käima.
  - **[REP]** (repeat) - loo kordamine.
  - **[REP ALL]** (repeat all) - kogu CD/programmi kordamine.

#### Juhujärjestus

1. Vajutage  nuppu, et mängida kõik lood juhuslikus järjekorras.
  - **[SHUFFLE]** (shuffle) - lugude juhujärjestuses esitamine.

### Lugude programmeerimine

Saate programmeerida maksimaalselt 20 lugu.

1. CD režiimil stop positsioonil vajutage **PROGRAM** nuppu, et aktiveerida programmirežiim.
2. Vajutage  /  nuppu, et valida loo number, seejärel vajutage valiku kinnitamiseks **PROGRAM**.
3. Korra samm 2 ja 3, et programmeerida rohkem lugusid.
4. Vajutage programmeeritud lugude ettemängimiseks  nuppu.
  - ↳ Taasesituse ajal kuvatakse **[PROG]** (programm).
  - Programmi kustutamiseks vajutage  nuppu.
  - Programmi läbivaatamiseks vajutage stop positsioonil olles **PROGRAM** nuppu.

## ... OLULINE

### Keskonnaalane informatsioon

Kõik ebavajalikud pakendid on välja jäetud. Me oleme proovinud teha selle pakendi lihtsasti kolmeks materjaliks lahutatavaks: papp (karp), polüstüreen (mullikile), polüetüleen (kotid, kaitsev vahukile).

Teie süsteem koosneb materjalides, mida on võimalik ümber töödelda, kui viite süsteemi elemendid vastavatele ümbertöötlemisfirmadele. Palun järgige kohalikke seadusi, mis puudutavad pakendi, vanade patareide või vana seadme äraviskamist.

See toode sisaldab silti:



Klass II seadme sümbol



See sümbol tähistab, et tootel on kahekordne isolatsioonisüsteem.

## 2. TEIE CD-MÄNGIJA

### Tutvustus

Selle CD-mängijaga saate Te:

- mängida audioplaate
- kuulata FM/MW raadiot
- nautida välisseadmetelt tulevat muusikat
- programmeerida lugude mängujärjekorda

Dynamic Bass Boost (DBB, dünaamilise bassi võimendus) aitab Teil maksimeerida muusikanautingut.

### Mis on karbis?

Vaadake ja kontrollige paki sisu:

- Peaseade
- AC voolujuhe
- Kasutusjuhend

### Peaseadme ülevaade

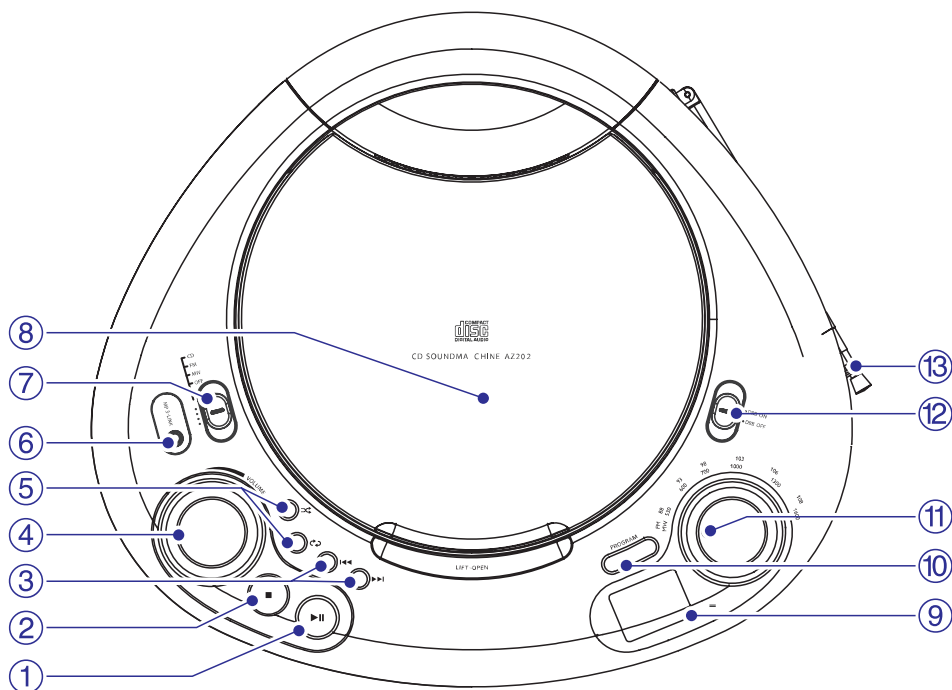

## 4. MÄNGIMINE

### Plaadilt mängimine

1. Lükake **allika valija CD** asendisse.
2. Vajutage, et avada plaadisahtel.
3. Sisestage plaat, nii et tekstiga külg jääks ülespoole, seejärel sulgege taas plaadisahtel.
4. Vajutage **▶▶** nuppu, et alustada taasesitus.
  - Taasesituse pausi panemiseks/jätkamiseks vajutage **▶▶**.
  - Taasesituse lõpetamiseks vajutage **■**.
  - Mõne teise loo valimiseks vajutage **◀◀ / ▶▶**.
  - Loo sees otsimiseks vajutage ja hoidke **◀◀ / ▶▶** nuppu, seejärel laske lahti, et jätkata normaalse esitusega.

### Raadio kuulamine

#### Raadiojaamale häälestamine

1. Lükake allika valija **FM** või **MW** asendisse.
2. Keerake **TUNING** nuppu, et häälestuda jaamale.

#### ✳ Nõuanne

- Paigutage antenn televiisorist, videomakist ja muudest kiirgusallikatest nii kaugemale kui võimalik.
- Parima vastuvõtu saamiseks tõmmake antenn täielikult välja ja leidke talle parim asukoht.

### Välise seadme kuulamine

Saate selle tootega kuulata MP3-mängijat.

#### ☰ Märkus

- Kui ühendate välisseadme **MP3 LINK** pesasse, siis lülitub seade **MP3 LINK** allikale automaatselt.

1. Toote **MP3 LINK** pesa (3,5 mm) ja MP3-mängija kõrvaklappide pesa ühendamiseks kasutage mõlemas otsas 3,5 mm juhet (ei ole komplektis).

## ... ALUSTAMINE

### Nõuanne

- Toote täielikult välja lülitamiseks eemaldage voolujuhe pistikupesast.

### Märkus

- Energia säästmiseks lülitage toode peale kasutamist välja.

## Sisse lülitamine

1. Lükake **allika valija CD, FM või MW** peale.

## Välja lülitamine

1. Lükake **allika valija OFF** (väljas) asendisse.

## ... TEIE CD-MÄNGIJA

### 1. LIFT-OPEN

- Plaadisahtli avamine/sulgumine.

### 2. Allika valija

- Allika valimine: CD, FM või MW.
- Seadme välja lülitamine.

### 3. MP3 LINK

- Välise audioseadme pesa.

### 4.

- Loo/Lugude juhujärjestuses mängimine.



- Loo/Lugude korduvalt mängimine.

### 5. VOLUME

- Helitugevuse reguleerimine

### 6.

- Eelmisele/Järgmisele loole hüppamine.
- Loo sees otsimine.

### 7.

- Taasesituse lõpetamine.

### 8.

- Taasesituse alustamine või pausi panemine.

### 9. Ekraanipaneel

- Hetkestaatuse kuvamine.

### 10. PROGRAM

- Lugude programmeerimine ja programmi valimine.

### 11. Häälestamisnupp

- FM/MW raadiojaamale häälestamine.

### 12. DBB ON/OFF

- Dünaamilise bassi võimenduse sisse/välja lülitamine.

### 13. Antenn

### 3. ALUSTAMINE

#### ! Hoiatus

- Nuppude või protseduuride teistsugune kasutamine kui siin juhendis on õpetatud võib põhjustada ohtlikku kiirguspaljastust või teisi ohtlikke olukordi.

Alati järgige juhendeid selles peatükis järjest.

Kui Te kontakteerute Philipsiga, siis Teilt küsitakse toote mudeli- ja seerianumbrit. Mudeli- ja seerianumber on aparraadi all. Kirjutage need numbrid siia:

Mudeli nr. \_\_\_\_\_

Seeria nr. \_\_\_\_\_

### Patareide paigaldamine

#### ≡ Märkus

- Saate selle toote energiaallikana kasutada nii patareisid kui ka AC voolu.
- Patareid ei ole tootega kaasas.

1. Avage patareisahtel.
2. Sisestage 6 patareid (tüüp: R14/UM2/C-cells) õige polaarsusega (+/-) nagu näidatud.
3. Sulgege patareisahtel.

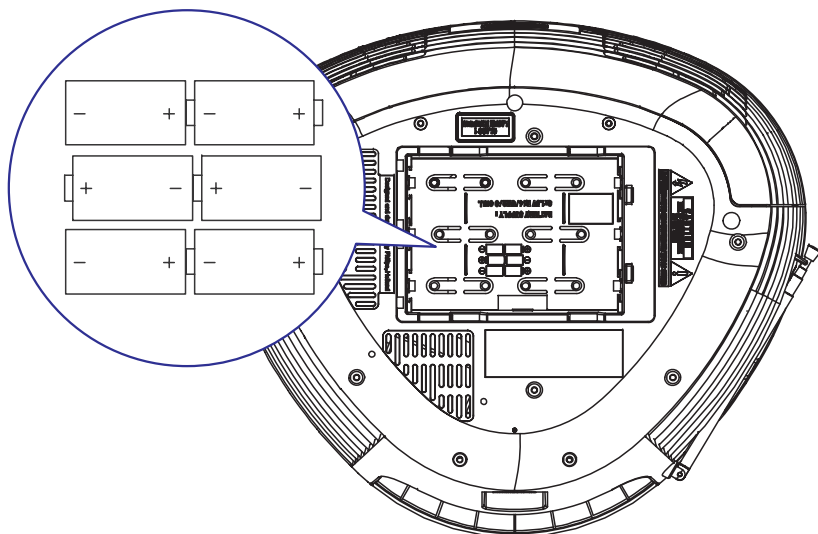

### ... ALUSTAMINE

### Vooluga ühendamine

#### ! Ettevaatust

- Seadme kahjustamise risk! Veenduge, et vooluallika voldid vastavad voltidele, mis on prinditud toote tahaküljele või alla.
- Elektrilöögi saamise oht! Kui ühendate AC adapteri lahti, siis tõmmake alati pistikust. Ärge kunagi tõmmake juhtmest endast.

#### ≡ Märkus

- Paigaldage toote vooluallika lähedale ja kohta, kus pääsete pistikule kergesti ligi.

1. Ühendage voolujuhe:

- toote **AC MAINS** pesaga
- seinapistikuga.

