

Регистрирайте продукта си и получите помощ на
www.philips.com/welcome

FWM200D/12



Инструкция за експлоатация

PHILIPS

Съдържание

1	Важно	4
	Безопасност	4

2	Вашата Мини Hi-Fi система	6
	Въведение	6
	Какво има кутията	6
	Преглед на основната част	7
	Преглед на дистанционното	8

3	Начало	10
	Свързване на тонколониите	10
	Подготовка на дистанционното	10
	Свързване на захранващия кабел	10
	Настройване на часовника	11
	Включване	11

4	Възпроизвеждане	12
	Основни действия при възпроизвеждане	12
	Възпроизвеждане на диск	12
	Възпроизвеждане от iPod/iPhone	12
	Възпроизвеждане от USB	13
	Възпроизвеждане от външно устройство	13

5	Възможности за възпроизвеждане	14
	Нагласяне на звука	14
	Разбъркано и повтарящо се възпроизвеждане	14
	Програмиране на песни	14
	Показване на различна информация	14

6	Слушане на радио	15
	Настройване на радио станция	15
	Автоматично запамятаване на станциите	15
	Ръчно запамятаване на станциите	15
	Избор на запаметена радио станция	15

7	Други функции	16
	Настройване на будилника	16
	Настройване на таймера за самоизключване	16

8	Информация за продукта	17
	Спецификации	17
	Информация за USB съвместимостта	18
	Поддържани формати за MP3 дискове	18
	Поддръжка	18

9	Възможни проблеми	19
----------	--------------------------	-----------

10	Бележки	20
-----------	----------------	-----------

1 Важно

Безопасност

Запомнете тези символи

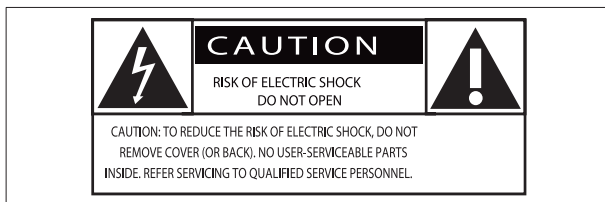

Тази 'светкавица' обозначава неизолиран материал в системата, който може да предизвика токов удар. За вашата безопасност, не махайте покритието на продукта.

'Удивителния знак' предизвиква вниманието към функции, за които трябва прочетете приложената литература внимателно, за да избегнете проблеми при работа и поддръжка.

ВНИМАНИЕ: За да намалите риска от пожар или токов удар, този уред не трябва да се излага на дъжд или влага и върху него не трябва да се поставят предмети изпълнени с течност, например вази.

ВНИМАНИЕ: За да избегнете токов удар, напаснете широката част на щепсела в широката част на контакта, като го поставите плътно.

Важни инструкции за безопасността

- Прочетете тези инструкции.
- Спазвайте всички предупреждения.
- Следвайте всички инструкции.
- Не блокирайте вентилационните отвори. Разположете в съответствие с инструкциите на производителя.
- Не поставяйте близо до източници на топлина като радиатори, датчици за топлина, печки или други уреди (включително усилватели), които излъчват топлина.
- Пазете захранващия кабел от настъпване или притискане, особено около щепсела, предпазителя и особено на мястото на излизане от уреда.
- Използвайте само приложенията/аксесоарите определени от производителя.
- Използвайте само с количка, поставка, трипод, скоби или маса определени от производителя или продавани с уреда. Когато използвате количка, бъдете внимателни когато местите количката с уреда, за да не се нараните ако падне.



- Изключете уреда от контакта по време на гръмотевична буря или ако няма да се използва дълго време.
- Оставете всички ремонти на квалифициран персонал. Поправка се налага когато уреда е повреден по някакъв начин, като повреда на захранващия кабел или щепсела, разлята е течност или е паднал предмет върху уреда, уреда е бил изложен на дъжд или влага, не работи нормално или е бил изтърван.
- Уреда не трябва да се излага на пръскане или разливане.
- Не поставяйте опасни предмети върху уреда (напр. предмети пълни с течности, запалени свещи).
- Употреба на батерии
ВНИМАНИЕ – за да избегнете изтичане на батериите, което може да доведе до нараняване, увреждане на имущество или повреда на уреда:
- Поставете батериите правилно, + и – както е показано на системата.
- Не смесвайте батерии (стари и нови или карбонови с алкални, т.н.).
- Махнете батериите ако уреда няма да се използва дълго време.
- Ако захранващия кабел или куплунга на уреда се използват като изключващо устройство, то те трябва да са лесно достъпни.



Внимание

- Не махайте капака на уреда.
- Не смазвайте частите на уреда.
- Не поставяйте уреда върху друго електрическо оборудване.
- Пазете уреда от слънчева светлина, открит огън и топлина.
- Не гледайте лазера на уреда.
- Уверете се, че имате лесен достъп до захранващия кабел, контакта или адаптора, за да изключите уреда от захранването.

2 Вашата мини Hi-Fi система

Поздравления за покупката ви и добре дошли при Philips!
За да се възползвате напълно от поддръжката предлагана от Philips, регистрирайте продукта си на www.philips.com/welcome.

Въведение

С тази мини Hi-Fi система можете:

- да слушате музика от дискове, USB устройства, iPod/iPhone и други външни устройства; и
- да слушате радио станции.

За да обогатите звука, тази Hi-Fi система ви предлага тези звукови ефекти:

- цифров контрол на звука (DSC)
- динамично подсилване на баса (DBB)
- Максимален звук за незабавно подсилване на мощността

Системата поддържа следните мултимедийни формати:



Какво има в кутията

Проверете и открийте следното в кутията:

- Основна част
- Дистанционно управление (с батерии)
- Тонколони x 2
- Инструкция за експлоатация
- Ръководство за бърза употреба

Преглед на главната част

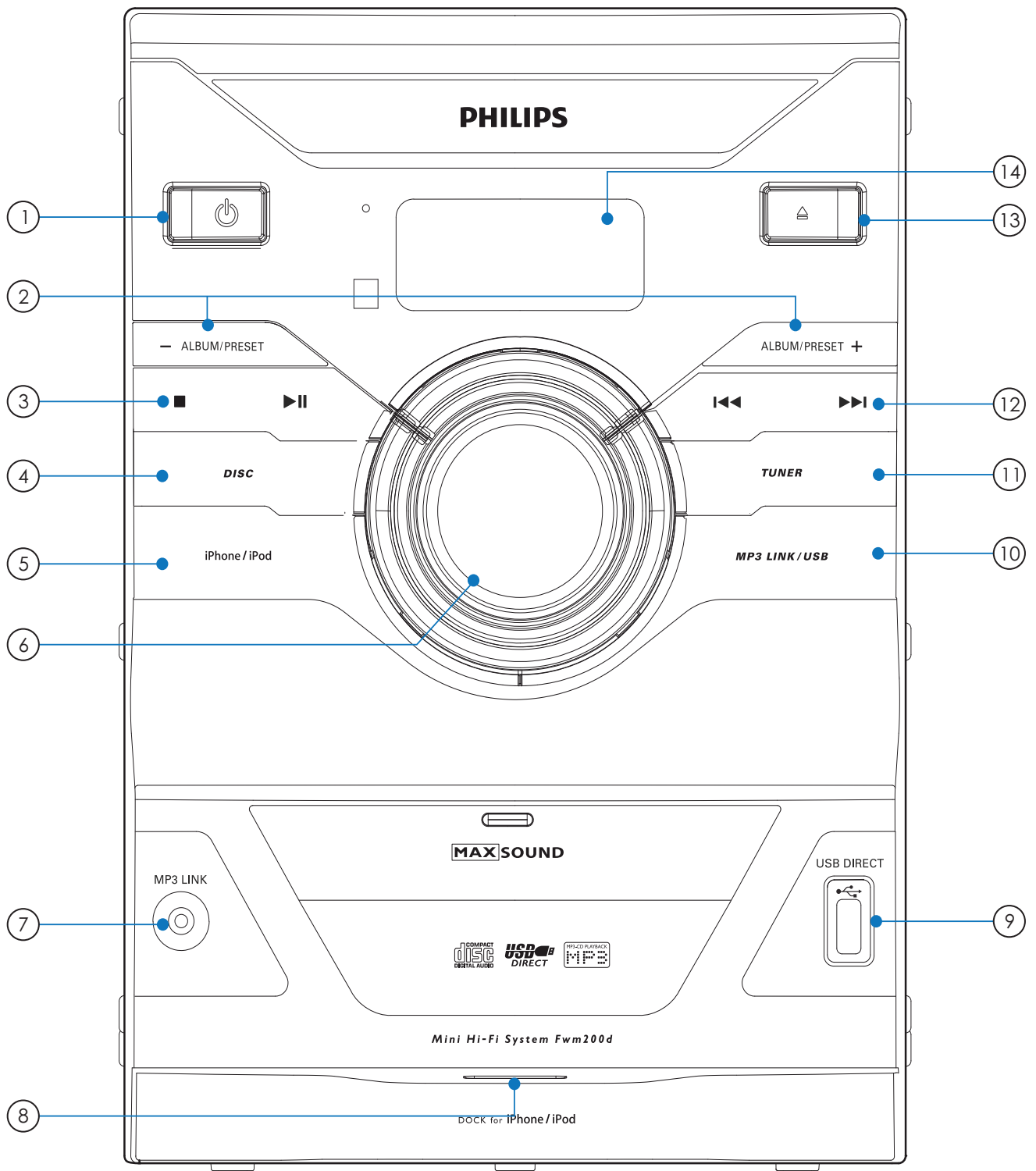

- ① **⏻**
 - Включване на системата
 - Преминване в стендбай режим или Eco power стендбай.
- ② **ALBUM/PRESET +/-**
 - Избор на запаметена радио станция.
 - Преминване на следващия/ предишния албум.
 - Управление е менюто на iPod/iPhone.
- ③ **■▶||**
 - Спира възпроизвеждането или изтриване на програма.
 - Пускане или спиране в пауза на възпроизвеждането.
- ④ **DISC**
 - Избор на дискове за източник.
- ⑤ **iPod/iPhone**
 - Избор на iPod/iPhone като източник.
- ⑥ **Бутон за контрол на звука**
 - Нагласяне на силата на звука.
- ⑦ **MP3 LINK**
 - Свързване на външно аудио устройство.
- ⑧ **Станция за прикачване на iPod/iPhone**
- ⑨ **USB DIRECT** 
 - USB гнездо.
- ⑩ **MP3 LINK/USB**
 - Избор на MP3 link/USB като източник.
- ⑪ **TUNER**
 - Избор на радио за източник.
- ⑫ **◀▶▶▶**
 - Преминване на предишната /следващата песен.
 - Търсене в рамките на песен/ диск.
 - Настройване на радио станция.
 - Нагласяне на часа.
- ⑬ **▲**
 - Отваряне или затваряне на отделениято за дискове.
- ⑭ **Дисплей**
 - Показва настоящето състояние.

Преглед на ДИСТАНЦИОННОТО

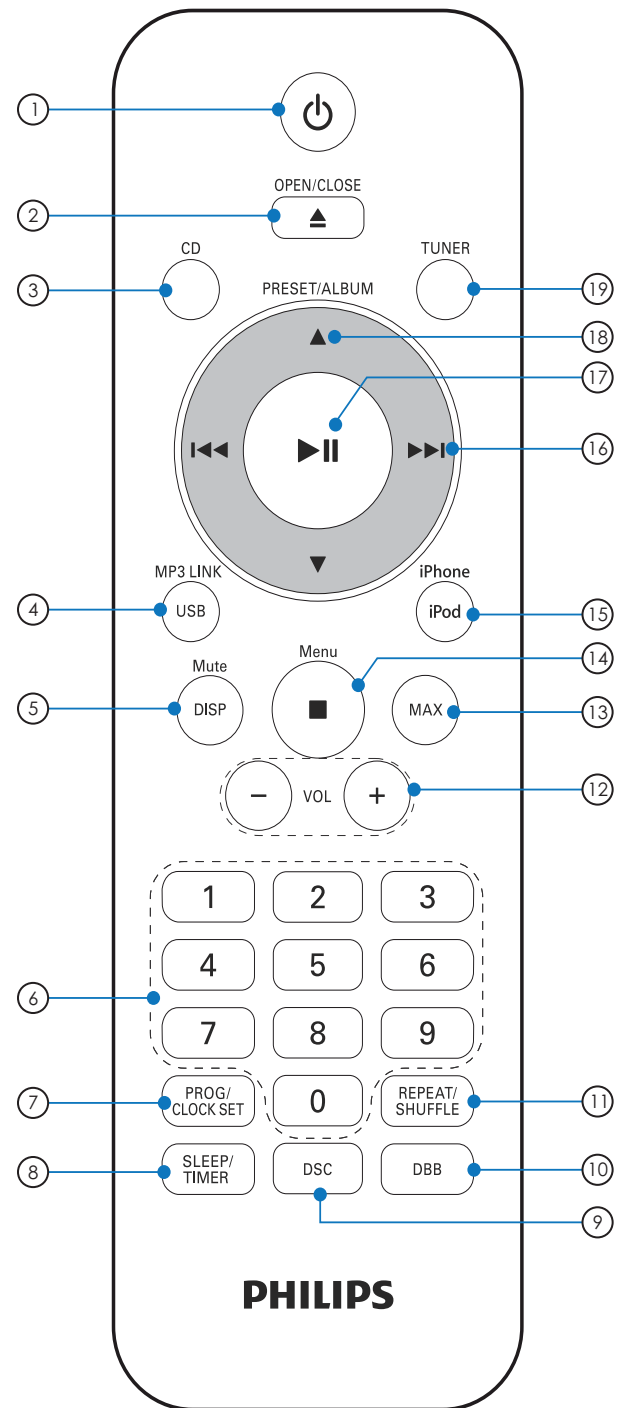

- ① 
- Включване на системата
 - Преминаване в стендбай режим или Eco power стендбай.
- ② **OPEN/CLOSE ▲**
- Отваряне или затваряне на отделението за дискове.
- ③ **CD**
- Избор на дискове за източник.
- ④ **MP3 LINK/USB**
- Избор на MP3 link/USB като източник.
- ⑤ **DISP/MUTE**
- Спиране/пускане на звука.
 - Показва настоящето състояние.
- ⑥ **Цифрови бутони**
- Директен избор на песен от диск.
 - Директен избор на запаметена радио станция.
- ⑦ **PROG/CLOCK SET**
- Нагласяне на часовника.
 - Програмиране на песни и радио станции.
- ⑧ **SLEEP/TIMER**
- Нагласяне на будилника/таймера за самоизключване.
- ⑨ **DSC**
- Избор на зададена настройка за звука.
- ⑩ **DBB**
- Включване или изключване на динамичното подсилване на баса.
- ⑪ **REPEAT/SHUFFLE**
- Повтарящо се/разбъркано възпроизвеждане на песните.
- ⑫ **VOL +/-**
- Нагласяне на силата на звука.
- ⑬ **MAX**
- Включване или изключване на незабавното подсилване.
- ⑭ **■/MENU**
- Спиране на възпроизвеждането или изтриване на програма.
 - Изтриване на програма.
 - Управление в менюто на iPod/iPhone.
- ⑮ **iPod/iPhone**
- Избор на iPod/iPhone като източник.
- ⑯ **◀◀▶▶**
- Търсене в песен/диск.
 - Настройване на радио станция.
 - Преминаване на предишната /следващата песен.
 - Нагласяне на часа.
- ⑰ **▶ II**
- Пускане или спиране в пауза на възпроизвеждането.
- ⑱ **PRESET/ALBUM ▲▼**
- Избор на запаметена радио станция.
 - Преминаване на предишния/следващия албум.
 - Управление в менюто на iPod/iPhone.
- ⑲ **TUNER**
- Избор на радио за източник.

3 Начало

! Внимание

- Употребата на бутоните за управление или настройките или функциите по начин различен от упоменатия тук, може да доведе до опасни ситуации.

Винаги следвайте инструкциите в този раздел.

Свързване на тонколониите

Поставете кабелите на тонколониите напълно в гнездата за тях отзад на Hi-Fi системата.

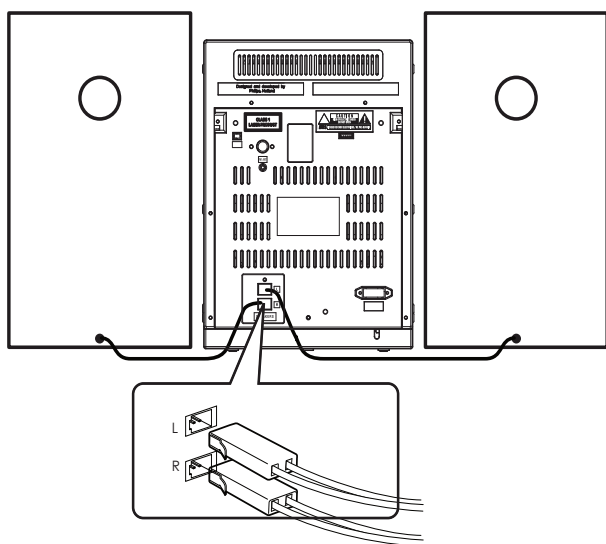

Подготовка на дистанционното

! Внимание

- Риск от експлозия! Пазете батериите от топлина, слънчева светлина или огън. Не изхвърляйте батериите в огън.
- Опасност от намаляване на живота на батериите! Никога не смесвайте различни марки или типове батерии.

Преди да използвате дистанционното, поставете 2 AAA батерии с правилен поляритет (+/-) както е означено.

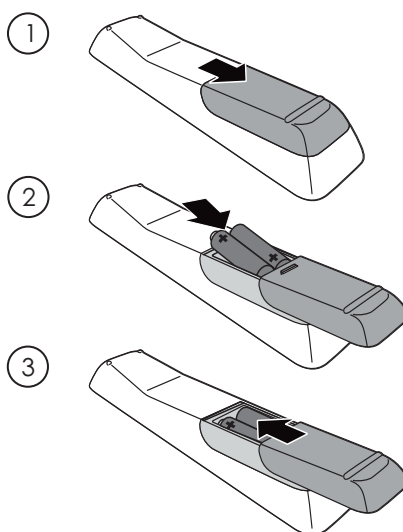

Свързване на захранващия кабел

! Внимание

- Риск от повреда на продукта! Уверете се, че волтажа на мрежа съответства на волтажа отпечатан отзад или отдолу на микро Hi-Fi системата.
- Опасност от токов удар! Когато изключвате захранващия кабел, винаги дърпайте щепсела от контакта. Никога не дърпайте кабела.

Бележка

- Преди да свържете захранващия кабел, се уверете, че сте направили всички свързки.

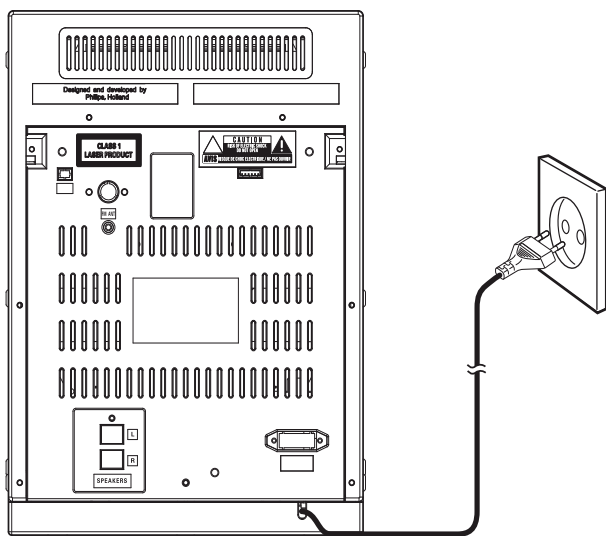

Нагласяне на часовника

- 1 В стендбай режим, натиснете и задръжте **CLOCK SET** за 2 секунди.
↳ **[SET CLOCK]** (настройване на часовника) преминава по дисплея, след това мигат **[24 HOUR]** или **[12 HOUR]**
- 2 Натиснете **◀▶**, за да изберете 12/24 часов формат.
- 3 Натиснете **CLOCK SET**, за да потвърдите.
↳ Цифрите за часовете се показват и започват да мигат.
- 4 Повторете стъпки 2 и 3, за да нагласите часовете и минутите.

Бележка

- За да излезете от режим за нагласяне на часовника, натиснете **■**.
- Ако не сте настроили все още часовника, когато свържете iPod/iPhone, системата синхронизира часа от тях автоматично.

Включване

- Натиснете **⏻**.
- ↳ Системата се включва на последно избрания източник.

Превключване в стендбай

- Натиснете **⏻**, за да превключите системата в стендбай режим.
- ↳ Часовника (ако е нагласен) се появява на дисплея.

За да превключите системата в Eco Power стендбай режим:

- В стендбай режим, натиснете и задръжте **⏻** за повече от 2 секунди.
- ↳ **[ECO POWER]** (Eco power) преминава по дисплея, след това фоновата светлина се изключва.

4 Възпроизвеждане

Основни действия при възпроизвеждане

Функция	Действие
За да спрете възпроизвеждането	Натиснете ■
За да спрете в пауза/продължите възпроизвеждането	Натиснете ►
За да прескочите песен	Натиснете ◀◀▶▶
За да търсите по време на възпроизвеждането	Натиснете и задръжте ◀◀▶▶, след това го пуснете.
За избор на албум (за MP3/WMA)	Натиснете ▲/▼
За да управлявате в менюто на iPod/iPhone	Натиснете MENU , след натиснете ▲/▼, за да изберете и натиснете ► , за да потвърдите.
За да изберете директно песен	Натиснете цифровите бутони

Възпроизвеждане на ДИСК

- 1 Натиснете **CD**, за да изберете източник за дискове.
- 2 Натиснете ▲.
↳ Отваря се отделението за дискове.
- 3 Поставете диск със записаната страна надолу, след това натиснете ▲, за да затворите отделението.
↳ За момент премигва **[Read]** (разчитане) и възпроизвеждането започва автоматично.

Възпроизвеждане от iPod/iPhone

Можете да се наслаждавате на песни от iPod/iPhone чрез тази Hi-Fi система.

Съвместими iPod/iPhone

Hi-Fi системата поддържа тези модели iPod и iPhone:

Направено за.

- iPod touch (1во, 2ро, 3то, и 4то поколение)
- iPod classic
- iPod с видео
- iPod nano (1во, 2ро, 3то, 4то, 5то, и 6то поколение)
- iPod с цветен дисплей
- iPod mini
- iPhone 4
- iPhone 3GS
- iPhone 3G
- iPhone

Слушане на звук от iPod/iPhone

- 1 Поставете iPod/iPhone в докинг станцията.

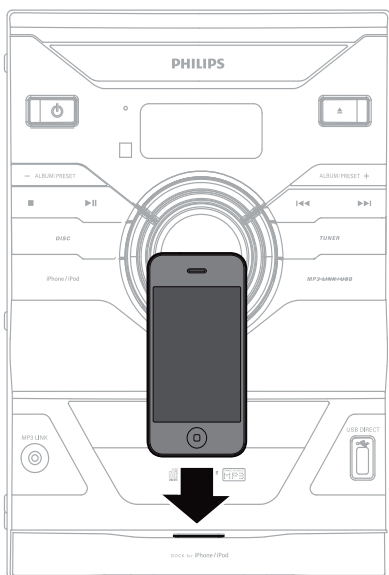

- 2 Натиснете **iPod/iPhone**, за да изберете източник iPod/iPhone.
- 3 Пуснете възпроизвеждането от iPod/iPhone.

За да махнете iPod/iPhone:

Издърпайте iPod/iPhone от докинг станцията.

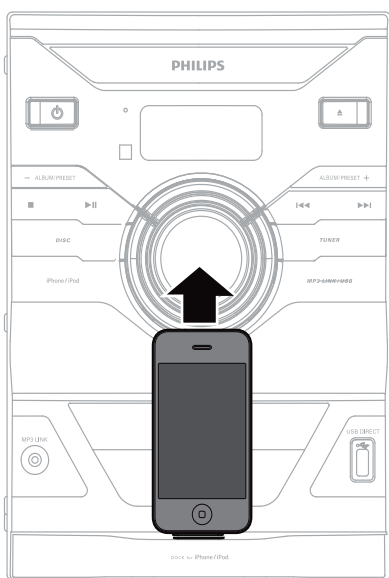

Зареждане на iPod/iPhone

Когато системата е свързана към захранването, прикачения iPod/iPhone започва да се зарежда.

Възпроизвеждане от USB

Бележка

- Уверете се, че USB устройството съдържа аудио съдържание, което може да се пуска.

- 1 Поставете USB устройството в гнездото .
- 2 Натиснете **USB**, за да изберете USB като източник.
 - ↳ Възпроизвеждането започва автоматично.

Възпроизвеждане от външно устройство

Можете да слушате външно аудио устройство чрез тази система с MP3 link кабел (не е осигурен).

- 1 Свържете MP3 link кабела към
 - **MP3 LINK** гнездото.
 - аудио изходното гнездо на външното устройство.
- 2 Натиснете неколккратно **MP3 LINK** за да изберете MP3 link режим.
- 3 Пуснете възпроизвеждането от външното устройство (погледнете инструкцията на устройството).



5 Възможности на възпроизвеждане

Нагласяне на звука

По време на възпроизвеждането, можете да нагласите звука и да избирате звукови ефекти:

Функция	Действие
За да увеличите/намалите звука	Натиснете VOL +/-
За да спрете/пуснете звука	Натиснете и задръжте MUTE за 2 секунди.
За да включите/изключите подсилването	Натиснете MAX
За да включите/изключите подсилването на баса	Натиснете DBB
За да изберете звуков ефект (FLAT , OPTIMAL , JAZZ , ROCK и TECHNO)	Натиснете неколнократно DSC

Повтарящо се и разбъркано възпроизвеждане





- 1 Натиснете неколнократно **REPEAT**, за да изберете:
 - : повтарящо се възпроизвеждане на пуснатата песен.
 -  (само за MP3/WMA): повтарящо се възпроизвеждане на пуснатия албум.
 -  (повторение на всичко): повтарящо се възпроизвеждане всички песни.

- : разбъркано възпроизвеждане на всички песни.

- 2 За да се върнете към нормалното възпроизвеждане, натиснете **REPEAT** неколнократно докато се появи **[TRK]** (песен).

Програмиране на песни

Можете да програмирате до 20 песни.

- 1 В режим за дискове/USB, натиснете , за да спрете възпроизвеждането, и натиснете **PROG**, за да включите режима за програма.
 - ↳ **[PROG]** (програма) и номера за запаметяване мигат на дисплея.
- 2 За MP3/WMA песни, натиснете , за да изберете албум.
- 3 Натиснете , за да изберете номер на песен и натиснете **PROG**, за да потвърдите.
- 4 Повторете стъпки 2 и 3, за да изберете и запаметите всички песни в програмата.
- 5 Натиснете , за да пуснете програмата.
 - ↳ По време на възпроизвеждането, се появява **[PROG]**.
 - За да изтриете програма, в спряно положение, натиснете .

Показване на различна информация

По време на възпроизвеждането, натиснете неколнократно **DISPLAY**, за да видите часа и различна информация за възпроизвеждането.

6 Слушане на FM радио

Настройване на радио станция



Бележка

- За по-добро приемане, разпънете напълно и нагласете позицията на FM антената.

- 1 Натиснете **TUNER**, за да изберете радио като източник.
- 2 Натиснете и задръжте **◀▶** за повече от 2 секунди.
 - ↳ Hi-Fi системата се настройва автоматично на станция с достатъчна сила на сигнала.
- 3 Повторете стъпка 2, за да настроите още станции.

За да настроите станция ръчно:

- 1 Натиснете **◀▶** неколkokратно докато откриете оптималното приемане.

Автоматично запаметяване на радио станции



Бележка

- Можете да запаметите до 20 радио станции.

В режим на радио, натиснете и задръжте **PROG** за 2 секунди.

- ↳ Появява се **[AUTO]**.
- ↳ Системата запаметява всички достъпни FM станции и автоматично се пуска първата програмирана станция.

Ръчно запаметяване на радио станции

- 1 Настройте станция.
- 2 Натиснете **PROG**.
 - ↳ Номера за запаметяване мига на дисплея.
- 3 Натиснете неколkokратно **▲▼**, за да зададете номер
- 4 Натиснете **PROG**, за да потвърдите.
- 5 Повторете стъпки 1 до 4, за да запаметите други станции.



Бележка

- За да презапишете върху станция, запаметете друга на нейно място.

Избор на запаметена радио станция

В режим на радио, натиснете неколkokратно **▲▼**, за да изберете зададен номер.

7 Други функции

Нагласяне на будилника

Тази система може да се използва като будилник. Като източник на будилника можете да изберете диск, радио, USB или iPod/iPhone.



Бележка

- Уверете се, че настроили часовника правилно.

- 1 В стендбай режим, натиснете и задръжте **TIMER** докато се появи **[SET TIMER]** (настройване на таймера). След това **[SELECT SOURCE]** (избор на източник) преминава по дисплея.
- 2 Натиснете бутоните за избор на източник, за да изберете източник за будилника: **DISC, TUNER, USB** или **iPod/iPhone**.
- 3 Натиснете **TIMER**, за да потвърдите.
 - ↳ Цифрите за часа започват да мигат.
- 4 Натиснете **⏪/⏩**, за да нагласите часовете.
- 5 Натиснете **TIMER**, за да потвърдите.
 - ↳ Цифрите за минутите започват да мигат.
- 6 Повторете стъпки 4-5, за да нагласите минутите.
 - ↳ Появява се иконата с будилника.



Бележка

- В стендбай режим, натиснете неколкократно **TIMER** за да включите/изключите будилника.
- Когато звъни будилника, можете да нагласите звука като натискате **VOL +/-**.
- Ако сте избрали източник за будилника диск /USB/iPod/iPhone, и няма поставен диск или свързани USB/iPod/iPhone, системата се превключва на радио.

Настройване на таймера за самоизключване

Тази система може да се включи автоматично в стендбай режим след зададен период от време. Натиснете неколкократно **SLEEP**, за да изберете период от време (в минути).

- ↳ Когато таймера е включен, на дисплея се появява **zZ**.

За да изключите таймера, натиснете **SLEEP** неколкократно докато се появи **"SLP OFF"** (изключен).

- ↳ **zZ** изчезва от дисплея.

8 Информация за продукта



Бележка

- Информацията за продукта подлежи на промени без предизвестие.

Спецификации

Усилвател

Изходна мощност	50W на канал x 2
Честотен отговор	63 - 16kHz, ± 3 dB
Съотношение сигнал/шум	>55dB

Диск

Тип на лазера	Полупроводников
Диаметър на диска	12cm/8cm
Поддържани дискове	CD-DA, CD-R, CD-RW, MP3-CD, WMA-CD
Аудио DAC	24Bits / 44.1kHz
Общо хармонично разстройство	<1%
Честотен отговор	63Hz - 16kHz
Съотношение сигнал/шум	>65dBA

Радио

FM

Обхват	87.5 - 108MHz
Стъпка на настройване	50KHz
Чувствителност	
- Моно, 26dB Съотношение сигнал/шум	<22 dBu
- Стерео, 46dB Съотношение сигнал/шум	<45 dBu
Селективност при търсене	<28dBu
Общо хармонично разстройство	<3%
Съотношение сигнал/шум	>45dB

Тонколони

Импеданс	4ohm
----------	------

Основна информация

Захранване	220 - 240V~, 50/60Hz
Консумация на енергия	45W
Консумация в стендбай	<2 W
Консумация в ECO стендбай	<1W
USB direct	Version 2.0/1.1
Размери	
- Основна част (Ш x В x Д)	220 x 312 x 270 мм
- Тонколони (Ш x В x Д)	195 x 310 x 207 мм
Тегло	
- С опаковката	9.0 кг
- Основна част	3.0 кг
- Тонколони	2 x 2.0 кг

Информация за USB СЪВМЕСТИМОСТТА

Съвместими USB устройства

- USB flash памет (USB 2.0 или USB1.1)
- USB flash плеъри (USB 2.0 или USB1.1)
- карти с памет (изискват допълнително четец, за да работят с тази система)

Поддържани формати

- USB или мемори файлов формат FAT16, FAT32 (големина на сектора: 512 бита)
- MP3 bit rate (информация): 32-320 Kbps и променливи bit rate
- WMA v9 или по-стари
- Директории в дървото максимум до 8 нива
- Брой албуми/папки: максимум 999
- Брой песни/заглавия: максимум 999
- ID3 tag v2.0 или по-нов
- Име на файла в Unicode UTF8 (максимална дължина: 128 бита)

Неподдържани формати

- Празни албуми: празен албум е албум, който не съдържа MP3/WMA файлове, и няма да се показва.
- Файловете формати, които не се поддържат се пропускат. Например, документи на Word (.doc) или MP3 файлове с разширение .dlf се игнорират и не се възпроизвеждат.
- AAC, WAV, PCM аудио файлове
- DRM защитени WMA файлове (.wav, .m4a, .m4p, .mp4, .aac)
- WMA файлове в Lossless формат

Поддържани MP3 дискове

- ISO9660, Joliet
- Максимален брой заглавия: 511 (зависи от дължината на името на файла)
- Максимален брой албуми: 511
- Поддържани честоти на сампъла: 32 kHz, 44.1kHz, 48 kHz
- Поддържани Bit-rates: 32~320 (kbps), преходни bit rates
- ID3 tag v2.0 или по-нов

Поддръжка

Почистване на облицовката

- Използвайте мек парцал, леко навлажнен с нежен почистващ разтвор. Не използвайте разтвори съдържащи алкохол, спирт, амоняк или абразиви.

Почистване на дискове

- Когато диск се замърси, почистете го с почистващ парцал. Бършете от центъра навън.

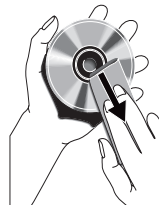

- Не използвайте разтворители като абразиви, разтворители, потребителски почистващи препарати или антистатични спрейове предназначени за аналогови записи.

Почистване на лещите

- След продължителна употреба, мръсотия или прах може да се наслои върху лещите. За да подситеgurите добро качество на възпроизвеждането, почистете лещите с диск за почистване на лещи на Philips или някой подобен диск. Следвайте инструкциите осигурени с диска.

9 Възможни проблеми



Внимание

- Не махайте капака на уреда.

За да е валидна гаранция, не поправяйте системата сами. Ако има проблем докато използвате системата, проверете следните неща преди да я занесете на поправка.

Ако проблема продължи, посетете веб сайта на Philips (www.Philips.com/support). Когато се свържете с Philips, уверете се, че системата е наблизо и имате записани номера на модела и серийният номер.

Няма захранване

- Уверете се, че захранващия кабел е правилно включен.
- Уверете се, че има ток в контакта.
- Като функция за пестене на енергия, системата преминава в стендбай автоматично след 15 минути след като възпроизвеждането е приключило и няма натиснат бутон.

Няма звук или звука е лош

- Нагласете силата на звука.
- Проверете дали тонколониите са свързани правилно.
- Проверете дали оголените краища на тонколониите за защипани.

Изходния звук отляво и отдясно са обърнати

- Проверете свързките и положението им на тонколониите.

Няма отговор от системата

- Изключете и включете захранващия кабел и след това отново включете системата.

- Като функция за пестене на енергия, системата преминава в стендбай автоматично след 15 минути след като възпроизвеждането е приключило и няма натиснат бутон.

Дистанционното не работи

- Преди да натиснете бутон, първо изберете правилния източник с него, вместо от основната част.
- Намелете разстоянието между дистанционното и системата.
- Поставете батериите с правилен поляритет (+/-) както е означено.
- Сменете батериите.
- Насочете дистанционното директно към сензора отпред на системата.

Диска не се засича

- Поставете диск.
- Проверете дали диска не е поставен обратно.
- Изчакайте докато конденза на лещите се изпари.
- Подменете или почистете диска.
- Използвайте финализиран диск или правилен формат диск.

Радио се приема лошо

- Увеличете разстоянието между системата и телевизора или видеото.
- Разпънете напълно FM антената.

Будилника не работи

- Настройте часовника правилно.
- Включете будилника.

Настройките на часовника/будилника са изтрети

- Захранването е било прекъснато или захранващия кабел е бил изключен.
- Рестартирани са часовника/будилника.

USB устройството не се поддържа

- USB устройството е несъвместимо със системата. Опитайте с друго.

10 Бележка



Този продукт отговаря на изисквания за радио смущенията на Европейския Съюз. Този продукт отговаря на изискванията по следните директиви и напътствия: 2004/108/ЕС + 2006/95/ЕС
Всякакви промени или модификации на устройството, които не са предварително одобрени от Philips Consumer Lifestyle може да отменят правата на потребителя да борави с оборудването.

Бележка

- Лепенката с модела се намира отдолу на системата.



“Made for iPod” и “Made for iPhone” означава, че този електроуред е проектиран, за да свързва съответно iPod или iPhone, и е сертифицирано от производителя да отговаря на стандартите за представяне на Apple. Apple не носи отговорност, за действията с това устройство или съответствието на стандартите за безопасност и регулация. Моля, отбележете, че употребата на този уред с iPod или iPhone може да повлияе безжичното представяне. iPod и iPhone са търговски марки на Apple Inc., регистрирани в САЩ и други държави.

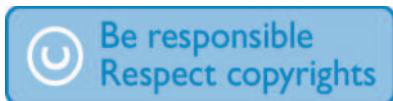

Създаването на незаконни копия на защитен от запис материал, включително компютърни програми, файлове, излъчвания и звукозаписи, може да нарушава авторските права и се счита за престъпление. Това оборудване не трябва да се използва за такива цели.



Вашият продукт е проектиран и произведен от висококачествени материали и съставни части, които могат да бъдат рециклирани и използвани отново.



Когато този символ със зачеркнат контейнер за болкук е прикачен към продукт, това означава, че продукта е под закрилата на европейска директива 2002/96/ЕС.

Моля информирайте се относно местната система за разделно събиране на електрически и електронни отпадъци. Моля действайте според местните закони и не изхвърляйте вашия стар продукт с нормалните домакински отпадъци. Правилното изхвърляне на вашия стар продукт ще помогне за предотвратяването на евентуални отрицателни последици за околната среда и човешкото здраве.



Вашият продукт съдържа батерии покрити от Европейска директива 2006/66/ЕС, които не могат да се изхвърлят с останалите домакински отпадъци.

Моля информирайте се относно местните правила за разделно събиране на батерии. Правилното изхвърляне на батериите ще помогне за предотвратяването на евентуални отрицателни последици за околната среда и човешкото здраве.

Информация относно околната среда

Всякакви излишни опаковъчни материали са премахнати. Направили сме опаковката лесна за разделяне на три материала: картон (кутия), стиропор (уплътнителите) и найлон (торби, защитните листи.) Системата ви се състои от материали които могат да се рециклират и използват отново ако се разглоби от специализирана фирма. Моля спазвайте местните изисквания относно изхвърлянето на опаковъчен материал, изтощени батерии и старо оборудване.



Логата Windows Media и Windows са запазени марки или регистрирани марки на Microsoft Corporation в САЩ и/или други държави. Този уред има следния етикет:





Център за обслужване на клиенти в България

Телефон:

02 / 491 62 74

цената на разговора е в зависимост от
използвания (мобилен) тарифен план

email:

чрез страницата за поддръжка на адрес
www.philips.bg

