

Registre seu produto e obtenha suporte em
www.philips.com/welcome

CIC Centro de Informações
ao Consumidor

PHILIPS

Grande SP: 2121-0203
Demais localidades: 0800 701 0203

HTS5561

Foto somente ilustrativa



PT-BR Manual do Usuário



PHILIPS

Responsabilidade Social

A Philips do Brasil LTDA é uma empresa socialmente responsável, preocupada com a valorização dos seus recursos humanos internos, com o relacionamento correto e justo com a comunidade, com o meio ambiente, com o ambiente de trabalho e com o compromisso de cumprimento das leis.

Sendo assim, realiza suas atividades em conformidade com a norma SA-8000, que se baseia nos princípios das convenções da Organização Internacional do Trabalho, da Convenção das Nações Unidas sobre os Direitos da Criança e na Declaração Universal dos Direitos Humanos.

Informação ambiental

Todo o material desnecessário foi retirado da embalagem do produto.

Nós tentamos fazer as embalagens de modo que elas sejam fáceis de separar em três materiais: caixa de papelão (caixa), calços de isopor e sacos plásticos.

O seu sistema contém materiais que podem ser reciclados e usados novamente se desmontados por uma empresa especializada. Por favor, observe os regulamentos locais relacionados à disposição de materiais da embalagem, baterias e equipamentos, com relação à destinação no seu final de vida.

Prezado Consumidor,

PARABÉNS POR TER ADQUIRIDO ESTE
PRODUTO...
E BEM VINDO À FAMÍLIA PHILIPS.

Agradecemos pela sua confiança na Philips e temos a certeza de que seu Sistema de Home Theater lhe trará muitos momentos agradáveis, pois ele é um produto de tecnologia moderna e com muitos recursos. Para usufruir de todo seu potencial, basta ler atentamente este manual e seguir as orientações dadas.
Atenciosamente,

Philips do Brasil LTDA

Baterias e Pilhas



ADVERTÊNCIA: Cuidados com a utilização e descarte de pilhas e baterias.

- Não descarte as pilhas e baterias juntamente ao lixo doméstico.
- O descarte inadequado de pilhas e baterias pode representar riscos ao meio ambiente e a saúde humana.
- Para contribuir com a qualidade ambiental e com sua saúde, a Philips receberá pilhas e baterias fornecidas com seus produtos após seu fim de vida. A Philips dispõe de pontos de coleta em Assistências Técnicas que auxiliarão neste processo.
- Para evitar o vazamento de pilhas ou baterias, o que pode resultar em danos à saúde, ambientais e ao produto, recomendamos que: (i) Em caso de aparelhos com pilhas removíveis, retire-as quando não estiver em uso por um longo período, (ii) Não misture pilhas (antigas com novas ou de zinco-carbono com alcalinas, etc.) (iii) Não exponha o produto com pilhas/baterias em seu interior a altas temperaturas.
- Em caso de aparelhos com pilhas não removíveis, promover o encaminhamento à assistência técnica Philips.
- Pilhas e baterias usadas ou inservíveis recebidas pela Philips serão encaminhadas à destinação ambientalmente correta.
- Em caso de dúvida ou consulta, favor ligar para 0800 701 0203 Brasil ou 2121 0203 Grande São Paulo ou acessar o site <http://www.philips.com.br>

Sumário

1	Uso da Ajuda	2
	Navegar pela ajuda na tela	2

2	Ajuda e suporte	3
	Atualizar a ajuda na tela	3
	Tutoriais	4
	Perguntas freqüentes	4
	Entre em contato com a Philips	4

3	Aviso	5
	Software de fonte aberta	5
	Marcas comerciais	5

4	Importante	7
	Segurança	7
	Cuidados com o produto	8
	Cuidados com o meio ambiente	8
	3D - Aviso relacionado à saúde	9

5	Seu home theater	9
	Unidade principal	9
	Controle remoto	10

6	Conectar o Home Theater	12
	Caixas acústicas	12
	Conectores	14
	Conectar à TV	16
	Conectar o áudio da TV e de outros dispositivos	17
	Computadores e a Internet	18

7	Usar o Home Theater	20
	Escolher o som	20
	Discos	21
	Dispositivos USB de armazenamento	24
	DivX	25
	Opções de áudio, vídeo e imagem	26
	Rádio	27
	MP3 player	28
	iPod ou iPhone	28
	Usar o smartphone	29
	Navegar no PC pelo DLNA	30
	Navegar na TV online	34
	Alugar vídeos online	34
	EasyLink	35

8	Alterar configurações	37
	Imagem	37
	Som	38
	Idioma	38
	Controle dos pais	39
	Economia de energia	39
	Aplicar configurações de fábrica	40

9	Atualizar o software	41
	Verificar a versão do software	41
	Atualizar o software pela Internet	41
	Atualizar o software via USB	41

10	Especificações do produto	42
-----------	----------------------------------	----

11	Solução de problemas	46
-----------	-----------------------------	----

12	Código de idioma	49
-----------	-------------------------	----

13	Índice remissivo	50
-----------	-------------------------	----

1 Uso da Ajuda

A Philips está empenhada em desenvolver produtos que contribuam para um meio ambiente mais ecológico. Para poupar papel e proteger o meio ambiente, acesse a ajuda no Home Theater pela interface na tela.

A ajuda na tela contém todas as informações de que você precisa para configurar o Home Theater. No entanto, caso prefira imprimir o manual do usuário, baixe a versão em PDF no site www.philips.com/support. Siga as instruções no site para selecionar o idioma, e em seguida, digite o número do modelo.

Acesse a ajuda na tela pressionando **HELP** (botão amarelo) no controle remoto.

A ajuda na tela tem dois painéis.

- O painel esquerdo contém o **Sumário** e o **Índice remissivo**. Navegue pelo **Sumário** ou **Índice remissivo** para selecionar uma página.
- O painel direito contém o conteúdo de cada página. Selecione **Tópicos relacionados** para obter ajuda adicional sobre o conteúdo.

Navegar pela ajuda na tela

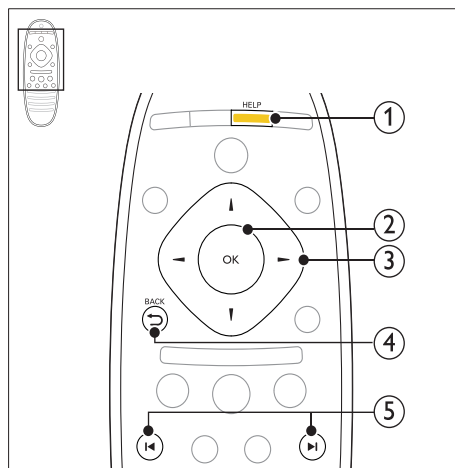

- ① **HELP**
Acessa a ajuda na tela.
- ② **OK**
Exiba a página selecionada ou expanda os tópicos em **Contents** (Conteúdo).
- ③ **Botões de navegação**
 - Para cima: rola para cima ou vai para a página anterior.
 - Para baixo: rola para baixo ou vai para a página seguinte.
 - Direito: navega até o painel direito ou a entrada de índice seguinte.
 - Esquerdo: navega até o painel esquerdo ou a entrada de índice anterior.
- ④ **↶ BACK**
Move para cima no **Sumário** ou **Índice remissivo**.
No painel direito, acessa o **Sumário** no painel esquerdo.
- ⑤ **◀ / ▶ (Anterior/Próximo)**
 - **◀**: exibe a última página vista no histórico.
 - **▶**: exibe a página seguinte do histórico.

2 Ajuda e suporte

Assista a tutoriais de vídeo, baixe atualizações de software e encontre respostas para muitas perguntas frequentes (FAQs) sobre o seu produto em www.philips.com.

Atualizar a ajuda na tela

A Philips tenta continuamente aprimorar seus produtos. Para verificar se a ajuda na tela está atualizada com as informações mais recentes, atualize seu Home Theater com a ajuda na tela mais recente.

Baixe a ajuda mais recente no site www.philips.com/support.

Do que você precisa:

- Uma unidade flash USB com pelo menos 35 MB de memória. A unidade flash USB tem de ser formatada como FAT ou NTFS. Não use uma unidade de disco rígido USB.
- Um computador com acesso à Internet.
- Um utilitário de compactação que suporte o formato de arquivo ZIP (por exemplo, WinZip® for Microsoft® Windows® ou StuffIt® for Macintosh®).

Etapa 1: Verifique a versão atual da ajuda

Verifique a versão atual da ajuda na tela instalada no Home Theater. Se a versão for anterior à versão disponível em www.philips.com/support, baixe e instale a ajuda na tela mais recente.

Os dois últimos dígitos indicam a versão da ajuda na tela instalada no Home Theater. Por exemplo, se a versão do Home Theater for 'Subsystem SW: 35-00-00-05', '05' indica a versão da ajuda na tela atualmente instalada.

- 1 Pressione **⬆** (**Início**).
- 2 Selecione **[Configurar]** e pressione **OK**.
- 3 Selecione **[Avançado]** > **[Info. da versão]** e pressione **OK**.

Etapa 2: Baixe a ajuda na tela mais recente

- 1 Conecte uma unidade flash USB ao seu computador.
- 2 No seu navegador da Web, vá até o endereço www.philips.com/support.
- 3 No site de suporte da Philips, encontre seu produto e clique em **Manuais do usuário**, em seguida, localize o **Software de atualização do manual do usuário**.
↳ A atualização de ajuda está disponível como um arquivo zip.
- 4 Salve o arquivo zip no diretório raiz da unidade flash USB.
- 5 Use o utilitário de compactação/descompactação para extrair o arquivo de atualização de ajuda no diretório raiz da unidade flash USB.
↳ Um arquivo com o nome 'HTSxxxxxDFU.zip' é extraído para a pasta **UPG_ALL** na unidade flash USB, sendo 'xxxx' o número do modelo do Home Theater.
- 6 Remova a unidade flash USB do computador.

Etapa 3: Atualize a ajuda na tela

Cuidado

- Antes de conectar a unidade flash USB ao Home Theater, verifique se não há nenhum disco no compartimento e, em seguida, feche-o.

- 1 Ligue a TV.
- 2 Conecte a unidade flash USB que contém o arquivo baixado ao Home Theater.
- 3 Pressione  (**Início**).
- 4 Pressione **338** no controle remoto.
 - ↳ Siga as instruções exibidas na tela da TV para confirmar a atualização. Não desligue o Home Theater nem retire a unidade flash USB durante a atualização.
- 5 Desconecte a unidade flash USB do Home Theater.

Aviso

- Caso ocorra queda de energia durante a atualização, não remova a unidade flash USB do Home Theater.
- Se ocorrer algum erro durante a atualização, repita o procedimento. Se o erro ocorrer novamente, entre em contato com a Central de Atendimento ao Cliente Philips.

Tutoriais

Para configurar o Home Theater e obter informações adicionais, consulte os tutoriais de vídeo em www.philips.com/support.

Perguntas freqüentes

Se tiver algum problema, consulte as perguntas freqüentes sobre esse Home Theater em www.philips.com/support.

Se você ainda precisar de ajuda, entre em contato com a Central de Atendimento ao Cliente Philips do seu país.

Aviso

- Não tente consertar o Home Theater. Isso poderá provocar ferimentos sérios, danos irreparáveis ao Home Theater ou anular sua garantia.

Entre em contato com a Philips

Ao entrar em contato com a Philips, você será solicitado a fornecer os números do modelo e de série do aparelho, localizados na parte traseira do próprio aparelho. Anote os números antes de ligar para a Philips:

N° do modelo _____

N° de série _____

3 Aviso

Esta seção contém informações legais e avisos sobre marcas comerciais.

Software de fonte aberta

Por meio deste documento, a Philips Electronics Singapore Pte Ltd dispõe-se a entregar, mediante solicitação, uma cópia completa do código de fonte correspondente aos pacotes de software de fonte aberta protegidos por direitos autorais usados neste produto, desde que conste tal oferecimento em suas licenças. Esse procedimento será realizado em até três anos após a aquisição do produto para qualquer pessoa de posse dessas informações. Para obter o código de fonte, envie um email para open.source@philips.com. Se preferir não entrar em contato por email ou caso não receba a confirmação do recebimento em até uma semana após o envio do email, escreva para "Open Source Team, Philips Intellectual Property & Standards, P.O. Box 220, 5600 AE Eindhoven, The Netherlands". Caso não receba a confirmação da sua carta no tempo apropriado, envie um email para o endereço acima. Os textos das licenças e as declarações de software de fonte aberta usado neste produto estão incluídos no manual do usuário.

Marcas comerciais



Os logotipos "Blu-ray 3D" e "Blu-ray 3D" são marcas comerciais da Blu-ray Disc Association.



BONUSVIEW™

'BD LIVE' e 'BONUSVIEW' são marcas comerciais da Blu-ray Disc Association.



'DVD Video' é marca comercial da DVD Format/Logo Licensing Corporation.



Java e todas as demais marcas comerciais e logotipos Java são marcas comerciais ou marcas comerciais registradas da Sun Microsystems, Inc. nos Estados Unidos e/ou em outros países.

x.v.Colour

'x.v.Colour' é marca comercial da Sony Corporation.



Fabricado sob licença da patente americana nº: 5.451.942; 5.956.674; 5.974.380; 5.978.762; 6.226.616; 6.487.535; 7.392.195; 7.272.567; 7.333.929; 7.212.872 e outras patentes americanas e mundiais publicadas e pendentes. DTS e Symbol são marcas comerciais registradas e DTS-HD, DTS-HD Master Audio | Essential e os logotipos DTS são marcas comerciais da DTS, Inc. Este produto vem com um software. © DTS, Inc. Todos os direitos reservados.



Fabricado sob licença da Dolby Laboratories. Dolby, Pro Logic e o símbolo de "D Duplo" são marcas comerciais da Dolby Laboratories.



DivX®, DivX Certified®, DivX Plus™ HD e os logotipos associados são marcas comerciais da DivX, Inc. e são usadas sob licença.

SOBRE VÍDEO DIVX: DivX® é um formato de vídeo digital criado pela DivX, Inc. Este produto é um dispositivo oficial DivX Certified®, capaz de reproduzir vídeos DivX. Visite divx.com para obter mais informações e ferramentas de software para converter arquivos em vídeo DivX.

SOBRE DIVX VIDEO-ON-DEMAND: este dispositivo DivX Certified® deve ser registrado para reproduzir filmes DivX Video-on-Demand (VOD) adquiridos. Para obter o código de registro, localize a seção DivX VOD no menu de configuração do dispositivo. Acesse vod.divx.com para obter mais informações sobre como fazer o registro.



HDMI, o logotipo HDMI e High-Definition Multimedia Interface são marcas comerciais ou marcas registradas da HDMI licensing LLC nos Estados Unidos e em outros países.



O Logotipo SDHC é uma marca comercial da SD-3C, LLC.



A certificação é válida somente para o adaptador WiFi.

Philips

Modelo: WUB1110



1073-10-4906



(01) 07894401013577

"Este equipamento opera em caráter secundário, isto é, não tem direito à proteção contra interferência prejudicial, mesmo de estações do mesmo tipo, e não pode causar interferência a sistemas operando em caráter primário."

Informações regionais

Adaptador fornecido como acessório não deverá ser usado nas redes elétricas do Brasil, seu uso é destinado exclusivamente a outros países da América Latina.

Evite o uso prolongado do aparelho com volume superior a 85 decibéis, pois isto poderá prejudicar a sua audição.

Recomendamos ajustar o volume a partir de um nível baixo até poder ouvi-lo confortavelmente e sem distorções.

A tabela abaixo lista alguns exemplos de situações e respectivos níveis de pressão sonora em decibéis.

Nível de Decibéis	Exemplos
30	Biblioteca silenciosa, sussurros leves
40	Sala de estar, refrigerador, quarto longe do trânsito
50	Trânsito leve, conversação normal, escritório silenciosa
60	Ar condicionado a uma distância de 6 m, máquina de costura
70	Aspirador de pó, secador de cabelo, restaurante ruidoso
80	Tráfego médio de cidade, coletor de lixo, alarme de despertador a uma distância de 60 cm

OS RUÍDOS ABAIXO PODEM SER PERIGOSOS EM CASO DE EXPOSIÇÃO CONSTANTE

90	Metrô, motocicleta, tráfego de caminhão, cortador de grama
100	Caminhão de lixo, serra elétrica, furadeira pneumática
120	Show de banda de rock em frente às caixas acústicas, trovão
140	Tiro de arma de fogo, avião a jato
180	Lançamento de foguete

Informação cedida pela Deafness Research Foundation, por cortesia

4 Importante

Leia e compreenda todas as instruções antes de usar o Home Theater. Caso ocorram danos causados pelo não-cumprimento destas instruções, a garantia não será aplicável.

Segurança

Risco de choque elétrico ou incêndio!

- Nunca exponha o produto e os acessórios à chuva ou água. Nunca coloque vasilhas com líquido, como vasos, perto do produto. Se algum líquido for derramado sobre ou dentro do produto, desconecte-o da tomada imediatamente. Entre em contato com a Central de Atendimento ao Cliente Philips para que o produto seja verificado antes de ser utilizado novamente.
- Nunca coloque o produto e os acessórios próximo a fogo exposto ou a outras fontes de calor, incluindo luz solar direta.
- Nunca insira objetos nas aberturas de ventilação ou em outras aberturas do produto.
- Quando o dispositivo de conexão é um plugue de alimentação ou um acoplador de aparelhos, ele deve ficar ligado o tempo todo.
- Desconecte o produto da tomada quando houver tempestades com raios.
- Ao desconectar o cabo de alimentação, sempre puxe pela tomada, nunca pelo fio.

Risco de curto-circuito ou incêndio!

- Antes de conectar o produto à tomada de energia, verifique se a voltagem corresponde ao valor impresso na parte posterior ou inferior do produto. Nunca conecte o produto à tomada de energia se a tensão for diferente.

Risco de ferimentos ou danos Home Theater!

- Para produtos que podem ser instalados na parede, use somente o suporte para instalação em parede fornecido. Fixe o suporte em uma parede capaz de suportar o peso do produto e do suporte. A Koninklijke Philips Electronics N.V. não se responsabiliza por uma instalação inadequada na parede que provoque acidentes, ferimentos ou danos.
- Para caixas acústicas com pedestais, use somente os pedestais fornecidos. Fixe com firmeza os pedestais às caixas acústicas. Coloque os pedestais montados em superfícies planas e niveladas que suportem o peso combinado da caixa acústica e do pedestal.

- Não posicione o produto ou outros objetos sobre cabos de alimentação ou outros equipamentos elétricos.
- Se o produto for transportado em temperaturas abaixo de 5°C, retire-o da embalagem e espere até que ele fique na temperatura ambiente antes de conectá-lo à tomada.
- Radiação laser visível e invisível quando aberto. Evite a exposição a este feixe.
- Não toque no leitor óptico do aparelho no interior do compartimento de disco.
- É possível que partes deste produto sejam feitas de vidro. Manuseie com cuidado para evitar ferimentos e danos.

Risco de superaquecimento!

- Nunca instale este produto em um ambiente com restrições de espaço. Sempre deixe um espaço de pelo menos 4 cm em volta do produto para ventilação. Certifique-se de que as aberturas de ventilação do produto não fiquem encobertas por cortinas ou outros objetos.

Risco de contaminação!

- Não misture as pilhas/baterias (antigas com novas ou de carbono com alcalinas, etc.).
- Remova as pilhas se estiverem descarregadas ou se não usar o controle remoto por um período longo.
- As pilhas contêm substâncias químicas que exigem cuidados especiais em seu descarte.

Risco de engolir baterias!

- O produto/controlador remoto pode conter uma bateria do tipo botão que pode ser engolida. Mantenha sempre a bateria fora do alcance de crianças!

Cuidados com o produto

- Não insira objetos além de discos no compartimento de disco.
- Não insira discos deformados ou quebrados no compartimento de disco.
- Remova os discos do compartimento de discos se você não estiver usando o aparelho por um longo período.
- Use somente flanela em microfibra para limpar o produto.

Cuidados com o meio ambiente



Seu produto foi projetado e fabricado com materiais e componentes de alta qualidade, que podem ser reciclados e reutilizados.



Quando este símbolo de lata de lixo riscada estiver afixado a um produto, significa que ele se enquadra na Diretiva europeia 2002/96/EC. Informe-se sobre o sistema de coleta seletiva local de produtos elétricos e eletrônicos.

Proceda de acordo com as normas locais e não descarte produtos antigos no lixo doméstico convencional.

O descarte correto de produtos antigos ajuda a impedir possíveis consequências negativas para o meio ambiente e para a saúde humana.



Este produto contém pilhas cobertas pela Diretiva Europeia 2006/66/EC, não podendo ser descartadas com o lixo doméstico.

Informe-se sobre as normas locais de coleta seletiva de pilhas, pois o descarte correto ajuda a impedir consequências negativas para o meio ambiente e a saúde humana.

Baterias e Pilhas



ADVERTÊNCIA: Cuidados com a utilização e descarte de pilhas e baterias.

- Não descarte as pilhas e baterias juntamente ao lixo doméstico.

- O descarte inadequado de pilhas e baterias pode representar riscos ao meio ambiente e a saúde humana.

- Para contribuir com a qualidade ambiental e com sua saúde, a Philips receberá pilhas e baterias fornecidas com seus produtos após seu fim de vida. A Philips dispõe de pontos de coleta em Assistência Técnica que auxiliarão neste processo.

- Para evitar o vazamento de pilhas ou baterias, o que pode resultar em danos à saúde, ambientais e ao produto, recomendamos que:

(i) Em caso de aparelhos com pilhas removíveis, retire-as quando não estiver em uso por um longo período, (ii) Não misture pilhas (antigas com novas ou de zinco-carbono com alcalinas, etc.) (iii) Não exponha o produto com pilhas/baterias em seu interior a altas temperaturas.

- Em caso de aparelhos com pilhas não removíveis, promover o encaminhamento à assistência técnica Philips.

- Pilhas e baterias usadas ou inservíveis recebidas pela Philips serão encaminhadas à destinação ambientalmente correta.

- Em caso de dúvida ou consulta, favor ligar para 0800 701 0203 Brasil ou 2121 0203 Grande São Paulo ou acessar o site <http://www.philips.com.br>

3D - Aviso relacionado à saúde

Se você ou sua família tiver histórico de epilepsia ou de convulsões devido à sensibilidade à luz, consulte um médico antes de se expor a fontes de luz piscantes, seqüências rápidas de imagens ou exibição em 3D.

Para evitar sensações desconfortáveis, como vertigem, dor de cabeça ou confusão mental, recomendamos não assistir a imagens em 3D por muito tempo. Se você sentir algum desconforto, pare a exibição em 3D e não faça atividades que possam oferecer perigo (por exemplo, dirigir um carro) até os sintomas desaparecerem. Se os sintomas persistirem, não volte a assistir a imagens em 3D sem antes consultar um médico.

Os pais devem monitorar seus filhos enquanto eles assistem a imagens em 3D e verificar se não estão sentindo nenhum desconforto, conforme descrito acima. Não é recomendado que crianças com menos de seis anos assistam a imagens em 3D, pois seu sistema visual não está ainda totalmente desenvolvido.

5 Seu home theater

Parabéns pela aquisição e seja bem-vindo à Philips! Para aproveitar todos os benefícios oferecidos pelo suporte da Philips, registre o produto no site www.philips.com/welcome.

Unidade principal

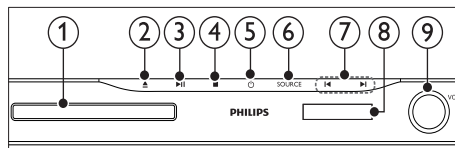

- ① **Compartimento de disco**
- ② ▲ **(Abrir/Fechar)**
Pressione e segure por três segundos para abrir ou fechar o compartimento de disco ou ejetar o disco.
- ③ ►|| **(Reproduzir/Pausar)**
Inicia, pausa ou retoma a reprodução.
- ④ ■ **(Parar)**
Interrompe a reprodução.
- ⑤ ⏻ **(Modo de espera - Ligado)**
Liga o Home Theater ou alterna para o modo de espera.
- ⑥ **SOURCE**
Seleciona uma fonte de áudio ou vídeo para o Home Theater.
- ⑦ ◀ / ▶
 - Pula para a faixa, capítulo ou arquivo anterior ou seguinte.
 - No modo rádio, seleciona uma estação de rádio pré-sintonizada.
- ⑧ **Display**
- ⑨ **Controle giratório de volume**

Controle remoto

Esta seção inclui uma visão geral do controle remoto.

Visão geral

Controle o Home Theater com o controle remoto.

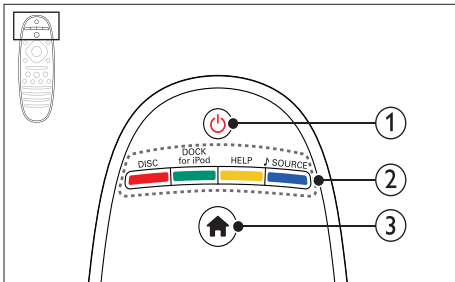

1 (Modo de espera - Ligado)

- Liga o Home Theater ou alterna para o modo de espera.
- Com o EasyLink ativado, pressione e segure por pelo menos 3 segundos para colocar todos os dispositivos compatíveis com HDMI CEC no modo de espera.

2 Botões de fonte / Botões coloridos

- **Botões coloridos:** Seleciona tarefas ou opções para discos Blu-ray.
- **DISC:** Alterna para a origem de disco.
- **DOCK for iPod:** Alterna para um dock Philips para iPod ou iPhone.
- **HELP:** Acessa a ajuda na tela.
- **SOURCE:** Seleciona uma fonte de rádio ou de entrada de áudio.

3 (Início)

Acessa o menu inicial.

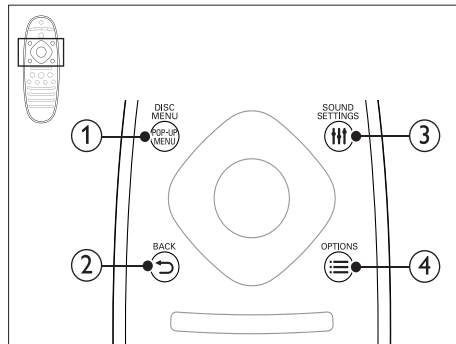

1 POP-UP MENU/DISC MENU

Acessa ou fecha o menu do disco durante sua reprodução.

2 BACK

- Retorna para a tela do menu anterior.
- Em modo rádio, pressione e segure para apagar as estações de rádio predefinidas atuais.

3 SOUND SETTINGS

Acessa ou fecha opções de som.

4 OPTIONS

- Acessa mais opções durante a reprodução de um disco ou um dispositivo USB de armazenamento.
- No modo rádio, define uma estação de rádio.

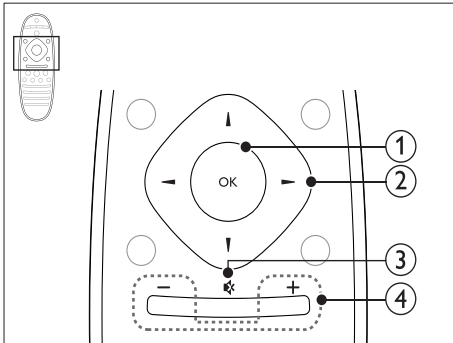

- ① **OK**
Confirma uma entrada ou seleção.
- ② **Botões de navegação**
 - Navega pelos menus.
 - No modo de rádio, pressione esquerda ou direita para iniciar a pesquisa automática.
 - No modo rádio, pressione para cima ou para baixo para sintonizar a frequência de rádio.
- ③ **⊘ (Mudo)**
Silencia ou restaura o volume.
- ④ **+/- (Volume)**
Aumenta ou diminui o volume.

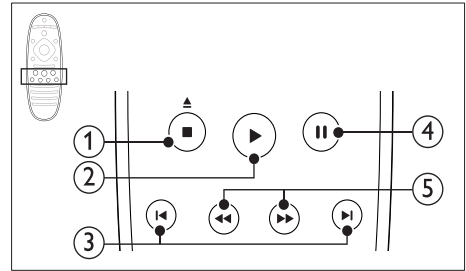

- ① **■ (Parar) / ▲ (Ejetar/ Abrir/Fechar)**
 - Interrompe a reprodução.
 - Pressione e segure por três segundos para abrir ou fechar o compartimento de disco ou ejetar o disco.
- ② **▶ (Reproduzir)**
Inicia ou retoma a reprodução.
- ③ **◀ / ▶ (Anterior/Próximo)**
 - Pula para a faixa, capítulo ou arquivo anterior ou seguinte.
 - No modo rádio, seleciona uma estação de rádio pré-sintonizada.
- ④ **|| (Pausar)**
Pausa a reprodução.
- ⑤ **◀◀ / ▶▶ (Retrocasso rápido/Avanço rápido)**
Pesquisa para frente ou para trás. Pressione várias vezes para alterar a velocidade da pesquisa.

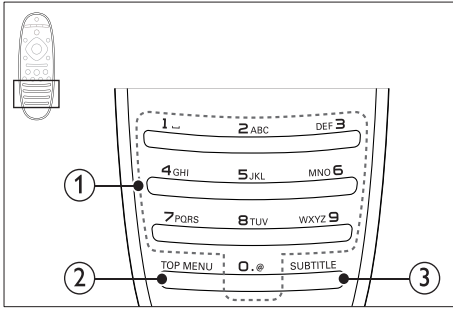

- 1 **Botões alfanuméricos**
 - Inserem números ou letras (usando uma entrada estilo SMS).
 - No modo rádio, seleciona uma estação de rádio pré-sintonizada.
- 2 **TOP MENU**
Acessa o menu principal do disco de vídeo.
- 3 **SUBTITLE**
Seleciona um idioma de legenda para o vídeo.

Controles EasyLink

Com o EasyLink, você pode controlar o Home Theater e a TV com os seguintes botões no controle remoto do Home Theater (consulte 'EasyLink' na página 35).

- **⏻ (Modo de espera - Ligado)**: pressione e segure para alternar o Home Theater, a TV e os dispositivos conectados para o modo de espera.
- **▶ (Reproduzir)**: se um disco de vídeo estiver no compartimento, saia do modo de espera da TV e reproduza o disco.

6 Conectar o Home Theater

Esta seção ajuda você a conectar o Home Theater a uma TV e a outros dispositivos.

Para obter informações sobre as conexões básicas do Home Theater e dos acessórios, consulte o guia de início rápido. Um guia interativo abrangente está disponível no site www.connectivityguide.philips.com.

Nota

- Para identificação e classificação de suprimento, consulte a plaqueta de tipo na parte traseira ou inferior do produto.
- Antes de fazer ou alterar conexões, verifique se todos os dispositivos estão desconectados da tomada de alimentação.

Caixas acústicas

Posicione, conecte e configure suas caixas acústicas para obter o melhor som surround.

Posicionamento

O posicionamento das caixas acústicas desempenha um papel fundamental na definição do efeito de som surround.

Para obter melhores resultados, posicione as caixas acústicas e o subwoofer conforme mostrado abaixo.

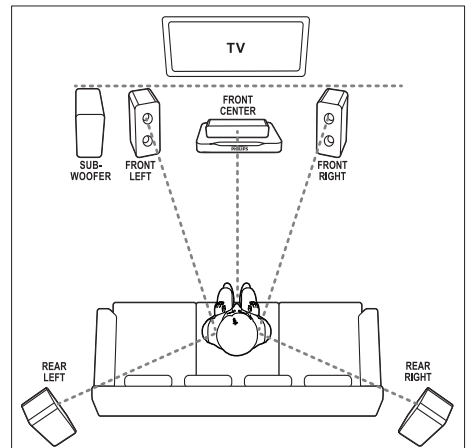



Nota

- O som surround depende de fatores, como forma e tamanho do ambiente, tipo de parede e teto, janelas e superfícies refletoras e a acústica das caixas acústicas. Experimente reposicionar as caixas acústicas para encontrar o ajuste ideal para você.

Siga estas diretrizes gerais e, em seguida, ajuste as caixas acústicas.

1 Posição ideal:

Este é o centro da sua área de audição.

2 **FRONT CENTER** (frontal central) caixa acústica:

Posicione a caixa acústica central diretamente em frente à posição ideal, acima ou abaixo da TV. Verifique se ela está próxima à altura do seu ouvido quando você estiver sentado.

3 **FRONT LEFT** (frontal esquerda) e **FRONT RIGHT** (frontal direita) caixas-acústicas:

Posicione as caixas acústicas esquerda e direita na frente e em um ponto equidistante em relação à caixa acústica central, formando um arco, para que todas as três caixas acústicas tenham a mesma distância em relação à posição ideal. Para o melhor efeito, vire as caixas acústicas na direção do assento, e se você estiver sentado, coloque na altura dos ouvidos.

4 **REAR LEFT** (traseira esquerda) e **REAR RIGHT** (traseira direita) caixas acústicas:

Posicione as caixas acústicas surround traseiras do lado esquerdo e direito da posição ideal, alinhadas ou um pouco mais atrás. Para o melhor efeito, vire as caixas acústicas na direção do assento, e se você estiver sentado, coloque acima dos ouvidos.

5 **SUBWOOFER** (subwoofer):

Coloque o subwoofer a, no mínimo, um metro de distância, à esquerda ou direita, da TV. Deixe um espaço de, aproximadamente, dez centímetros de distância da parede.

Conectar

Conecte as caixas acústicas e o subwoofer ao Home Theater conforme descrito no Guia de início rápido.

Configurar

Configure as caixas acústicas pelo menu de configuração das caixas acústicas.

- 1 Conecte as caixas acústicas e o subwoofer conforme descrito no Guia de início rápido.
- 2 Pressione (**Início**) no controle remoto do Home Theater e selecione [**Configurar**] > [**Áudio**] > [**Config. cx acústicas**].
- 3 Insira a distância de cada caixa acústica e, em seguida, ouça os tons de teste e altere o volume. Mude o posicionamento das caixas acústicas para encontrar o ajuste ideal.

Caixas acústicas traseiras wireless

Converta as caixas acústicas traseiras do Home Theater em caixas acústicas wireless usando um módulo wireless.

- O transmissor sem fio deve ser inserido no conector **Wireless Rear Audio** do Home Theater.
- O receptor wireless se conecta às caixas acústicas surround traseiras e à fonte de alimentação.

Para obter mais informações, consulte o manual do usuário do módulo wireless.

Módulo wireless - RWSS5510

Adquira o módulo wireless RWSS5510 (vendido separadamente) de um distribuidor autorizado Philips.

Transmissor wireless:

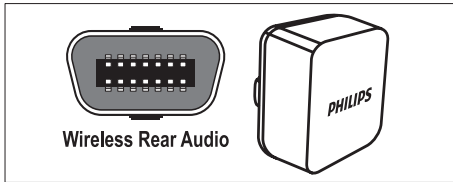

Receptor wireless:

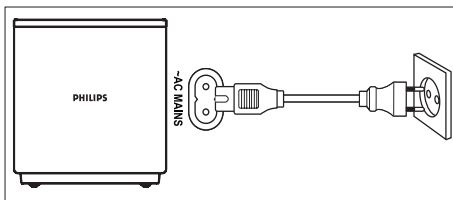

Conectores

Conecte outros dispositivos ao Home Theater:

Frontais

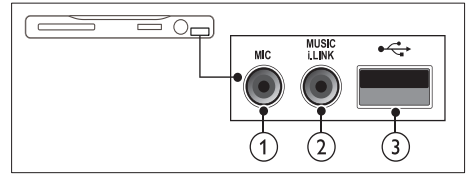

- ① **MIC (Disponível somente na Costa Pacífica da Ásia e China)**
Entrada de áudio de microfone.
- ② **MUSIC iLINK**
Entrada de áudio de um MP3 player.
- ③ **↔ (USB)**
 - Entrada de áudio, vídeo ou imagem de um dispositivo USB de armazenamento.
 - Conexão com um dongle Wi-Fi (modelo: Philips WUB1110).

Traseira esquerda

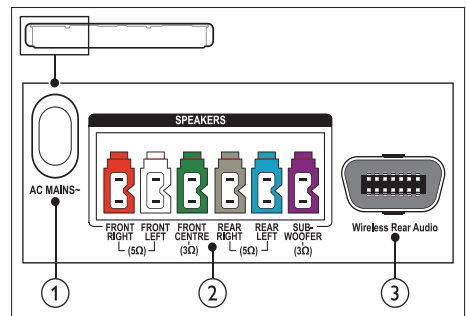

- ① **AC MAINS~**
Conexão com a fonte de alimentação.
- ② **SPEAKERS**
Conexão com as caixas acústicas e o subwoofer fornecidos.
- ③ **Wireless Rear Audio**
Conexão com um módulo wireless Philips. (Modelo: Philips RWSS5510, vendido separadamente.)

Traseira central

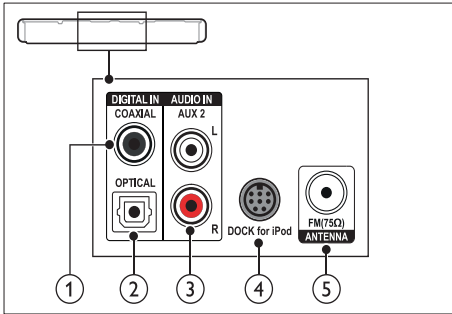

- 1 **DIGITAL IN-OPTICAL**
Conecte a uma saída de áudio óptica na TV ou a um dispositivo digital.
- 2 **DIGITAL IN-COAXIAL**
Conexão com uma saída de áudio coaxial na TV ou um dispositivo digital.
- 3 **AUDIO IN-AUX 2**
Conexão com uma saída de áudio analógico na TV ou um dispositivo analógico.
- 4 **DOCK for iPod**
Conexão com um dock Philips para iPod ou iPhone. (Modelo: Philips DCK3060/ DCK3061)
- 5 **ANTENNA FM 75 Ω**
Entrada de sinal de antena, cabo ou satélite.

Traseira direita

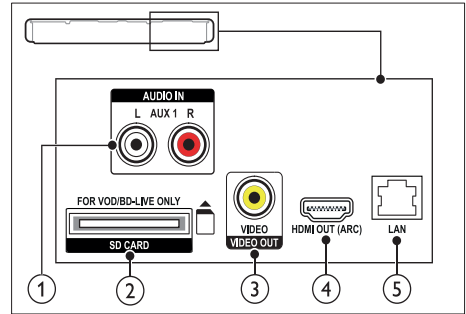

- 1 **AUDIO IN-AUX 1**
Conexão com uma saída de áudio analógico na TV ou um dispositivo analógico.
- 2 **SD CARD (Não disponível na China)**
Slot para cartão SD. O cartão SD é usado para alugar vídeos online e acessar o BD-Live.
- 3 **VIDEO OUT-VIDEO**
Conexão com a entrada de vídeo composto na TV.
- 4 **HDMI OUT (ARC)**
Conexão com a entrada HDMI na TV.
- 5 **LAN**
Conexão com a entrada LAN em um modem ou roteador de banda larga.

Conectar à TV

Para assistir a vídeos, conecte o Home Theater a uma TV. É possível ouvir o áudio dos programas de TV através das caixas acústicas do Home Theater. Use a conexão de alta qualidade disponível no Home Theater e na TV.

Opção 1: conectar à TV via HDMI (ARC)

Vídeo de alta qualidade

O Home Theater é compatível com a versão 1.4 de HDMI - canal de retorno de áudio (ARC). Se sua TV for compatível com HDMI ARC, conecte o Home Theater à TV por meio de uma conexão HDMI ARC e obtenha rapidez e facilidade durante a configuração.

Com o HDMI ARC, não é necessário um cabo de áudio adicional para reproduzir o áudio da TV no Home Theater.

1 Usando um cabo HDMI de alta velocidade, insira o conector **HDMI OUT (ARC)** do Home Theater no conector **HDMI ARC** da TV.

O conector **HDMI ARC** na TV pode estar identificado como **HDMI IN** ou **HDMI**. Para obter detalhes sobre os conectores, consulte o manual do usuário da TV.

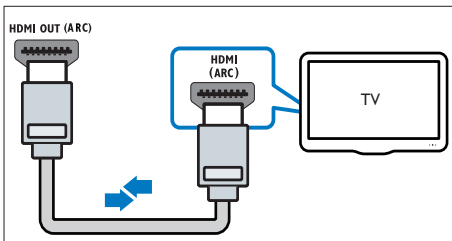

2 Na TV, ative o HDMI-CEC. Para obter detalhes, consulte o manual do usuário da TV.

↳ Ao reproduzir um disco no Home Theater, o vídeo é exibido na TV e o áudio reproduzido no Home Theater automaticamente.

3 Se o áudio da TV não for reproduzido automaticamente no Home Theater, configure-o manualmente (consulte 'Configurar o áudio dos dispositivos conectados' na página 18).

Opção 2: conectar à TV via HDMI

Vídeo de alta qualidade

Se a TV não for compatível com HDMI ARC, conecte o Home Theater à TV via conexão HDMI padrão.

Com uma conexão HDMI padrão, é necessário o uso de um cabo de áudio adicional para reproduzir o áudio da TV no Home Theater (consulte 'Conectar o áudio da TV e de outros dispositivos' na página 17).

1 Usando um cabo HDMI de alta velocidade, insira o conector **HDMI OUT (ARC)** do Home Theater no conector **HDMI** da TV. O conector HDMI da TV pode estar identificado como **HDMI IN**.

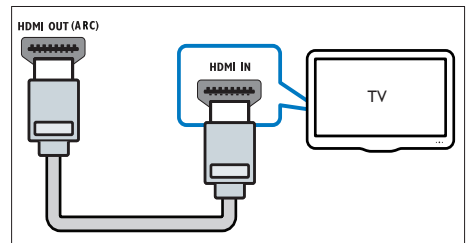

2 Na TV, ative o HDMI-CEC. Para obter detalhes, consulte o manual do usuário da TV.

↳ Ao reproduzir um disco no Home Theater, o vídeo é exibido na TV e o áudio reproduzido no Home Theater automaticamente.

3 Para reproduzir áudio de programas de TV no Home Theater, conecte um cabo adicional (consulte 'Conectar o áudio da TV e de outros dispositivos' na página 17).

4 Se o áudio da TV não for reproduzido automaticamente no Home Theater, configure-o manualmente (consulte 'Configurar o áudio dos dispositivos conectados' na página 18).

Nota

- Caso a TV possua um conector DVI, é possível usar um adaptador HDMI/DVI para conectar à TV.

Opção 3: conectar à TV via vídeo composto

Vídeo de qualidade padrão

Se a TV não possuir conectores HDMI, conecte o Home Theater à TV via conexão composta. A conexão composta não é compatível com vídeo de alta definição.

Com uma conexão composta, é necessário usar um cabo de áudio adicional para reproduzir o áudio da TV no Home Theater (consulte 'Conectar o áudio da TV e de outros dispositivos' na página 17).

- 1 Usando um cabo de vídeo composto, insira o conector **VIDEO** do Home Theater no conector de vídeo composto da TV.
O conector de vídeo composto pode estar identificado como **AV IN**, **VIDEO IN**, **COMPOSITE** ou **BASEBAND**.

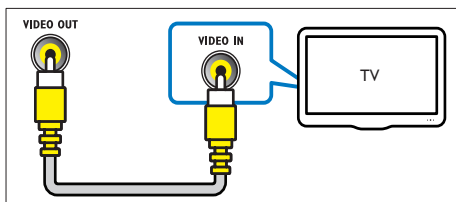

- 2 Na TV, altere para a entrada de vídeo correta.
- 3 Para reproduzir áudio de programas de TV no Home Theater, conecte um cabo adicional (consulte 'Conectar o áudio da TV e de outros dispositivos' na página 17).
No Home Theater, pressione repetidamente **SOURCE** para selecionar a entrada de áudio correta.

Conectar o áudio da TV e de outros dispositivos

Reproduza o áudio da TV ou de outros dispositivos no Home Theater.

Use a conexão de alta qualidade disponível na TV, no Home Theater e nos outros dispositivos.

Nota

- As conexões de áudio mencionadas neste manual do usuário são apenas recomendações. Também é possível usar outras conexões.
- Quando o Home Theater e a TV estão conectados por meio de **HDMI ARC**, não é necessária uma conexão de áudio.

Opção 1: conectar o áudio por meio de um cabo digital óptico

Áudio de alta qualidade

Usando um cabo óptico, insira o conector **OPTICAL** do Home Theater no conector **OPTICAL OUT** da TV ou do outro dispositivo.

O conector digital óptico pode estar identificado como **SPDIF**, **SPDIF OUT** ou **OPTICAL**.

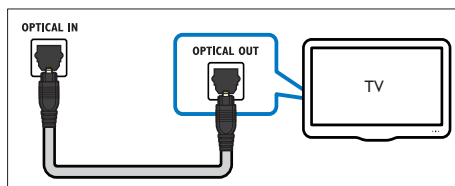

Opção 2: conectar o áudio por meio de um cabo digital coaxial

Áudio de boa qualidade

Usando um cabo coaxial, insira o conector **COAXIAL** do Home Theater no conector **COAXIAL/DIGITAL OUT** da TV ou do outro dispositivo.

O conector digital óptico pode estar identificado como **DIGITAL AUDIO OUT**.

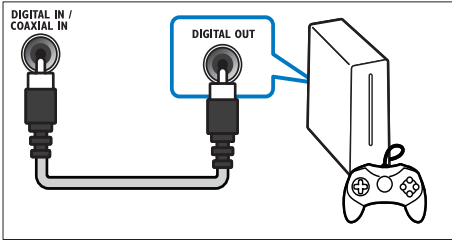

Opção 3: Conectar o áudio por meio de cabos de áudio analógicos

Áudio de qualidade padrão

Usando um cabo analógico, insira os conectores **AUX** do Home Theater nos conectores **AUDIO OUT** da TV ou do outro dispositivo.

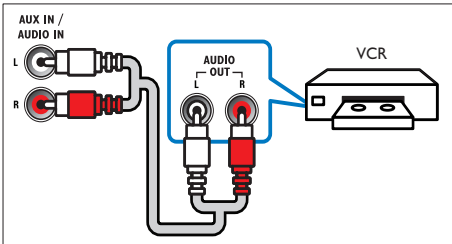

Configurar o áudio dos dispositivos conectados

Ao conectar um dispositivo ao Home Theater, verifique as configurações de áudio.

- 1 Ative o HDMI-CEC na TV e nos outros dispositivos. Para obter detalhes, consulte o manual do usuário da TV e dos outros dispositivos.
- 2 No menu de alto-falantes da TV, selecione "Amplifier" (Amplificador). Para obter detalhes, consulte o manual do usuário da TV.
- 3 No Home Theater, ative o controle de áudio do sistema e, em seguida, mapeie o áudio do dispositivo conectado às entradas corretas do Home Theater (consulte "Reproduzir áudio no Home Theater" na página 36).

Se o dispositivo conectado não for compatível com HDMI-CEC, pressione repetidamente **SOURCE** no Home Theater para selecionar a entrada de áudio correta.

Computadores e a Internet

Conecte o Home Theater a uma rede de computador e à Internet e aproveite:

- **Conteúdo multimídia transmitido a partir do computador:** reproduza músicas, fotos e vídeos de um computador ou outro servidor de mídia na rede (consulte "Navegar no PC pelo DLNA" na página 30).
- **TV on-line:** navegue pelos serviços da TV on-line e acesse informações, jogos, notícias, músicas e outros serviços on-line (consulte "Navegar na TV online" na página 34).
- **Atualização de software:** atualize o software do Home Theater na rede (consulte "Atualizar o software pela Internet" na página 41).



Cuidado

- Antes de tentar conectar o Home Theater a uma rede de computador, familiarize-se com o roteador de rede, o software servidor de mídia e as noções básicas de rede. Se necessário, leia a documentação que acompanha os componentes da rede. A Philips não é responsável por dados perdidos, danificados ou corrompidos.

Conexão com fio

Conecte o Home Theater a um roteador por meio de um cabo de rede.

Do que você precisa:

- Um roteador de rede (com DHCP ativado).
- Um cabo de rede (cabo reto RJ45).
- Um computador com software servidor de mídia instalado (consulte 'Navegar no PC pelo DLNA' na página 30).
- Para acessar a TV on-line e atualizar o software, verifique se o roteador de rede tem acesso à Internet e se ele não está restrito por firewalls ou outros sistemas de segurança.

Configurar a rede com fio

Conecte o Home Theater ao roteador conforme mostrado abaixo e, em seguida, ligue os dispositivos.

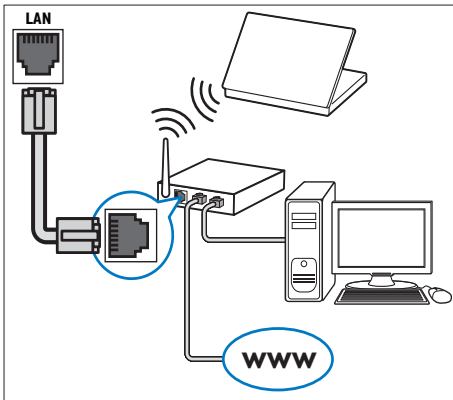

- 1 Conecte o Home Theater a um roteador de rede por uma conexão com fio (consulte 'Conexão com fio' na página 19).
- 2 Ligue a TV e alterne para a fonte correta do Home Theater.
- 3 Pressione **Inicio**.
- 4 Selecione **[Configurar]** e pressione **OK**.
- 5 Selecione **[Rede]** > **[Instalação de rede]** > **[Com fio (Ethernet)]** e pressione **OK**.
- 6 Siga as instruções na TV para concluir a instalação.
 - ↳ O Home Theater se conecta à Internet. Se a conexão falhar, selecione **[Tentar]** e pressione **OK**.
- 7 Selecione **[Final]** e pressione **OK** para sair.

Verificar as configurações da rede com fio

- 1 Pressione **Inicio**.
- 2 Selecione **[Configurar]** e pressione **OK**.
- 3 Selecione **[Rede]** > **[Exibir configurações de rede]** e pressione **OK**.
 - ↳ As configurações atuais da rede são exibidas.

Conexão wireless

Conecte o Home Theater ao roteador por meio de uma conexão wireless.

Do que você precisa:

- Um roteador de rede (com DHCP ativado).
- Um dongle Wi-Fi (modelo: Philips WUB1110).
- Um computador com software servidor de mídia instalado (consulte 'Configurar software servidor de mídia' na página 31).
- Para acessar a TV on-line e atualizar o software, verifique se o roteador de rede tem acesso à Internet e se ele não está restrito por firewalls ou outros sistemas de segurança.

Configurar a rede wireless

Conecte o Home Theater ao roteador conforme mostrado abaixo e, em seguida, ligue os dispositivos.

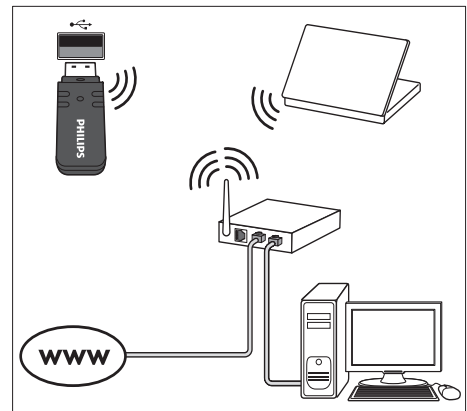

- 1 Conecte o Home Theater a um roteador de rede por meio de uma conexão wireless (consulte 'Conexão wireless' na página 19).

- 2 Ligue a TV e alterne para a fonte correta do Home Theater.
- 3 Pressione **⬆** (Início).
- 4 Selecione **[Configurar]** e pressione **OK**.
- 5 Selecione **[Rede]** > **[Instalação de rede]** > **[Wireless (Wi-Fi)]** e pressione **OK**.
- 6 Siga as instruções na TV para concluir a instalação.
 - ↳ O Home Theater se conecta à Internet. Se a conexão falhar, selecione **[Tentar]** e pressione **OK**.
- 7 Selecione **[Final]** e pressione **OK** para sair.

Verificar as configurações da rede wireless

- 1 Pressione **⬆** (Início).
- 2 Selecione **[Configurar]** e pressione **OK**.
- 3 Selecione **[Rede]** > **[Exibir configurações wireless]** e pressione **OK**.
 - ↳ As configurações Wi-Fi atuais são exibidas.

Nomeie seu home theater

Para identificar facilmente seu home theater em uma rede, nomeie-o.

- 1 Ligue a TV e alterne para a fonte correta do Home Theater.
- 2 Pressione **⬆** (Início).
- 3 Selecione **[Configurar]** e pressione **OK**.
- 4 Selecione **[Rede]** > **[Nomeie seu produto:]** e pressione **OK**.
- 5 Pressione **Botões alfanuméricos** para digitar o nome.
- 6 Selecione **[Concluído]** e pressione **OK** para sair.

7 Usar o Home Theater

Esta seção ajuda você a usar o Home Theater para reproduzir mídias de diferentes origens.

Antes de começar

- Faça as conexões necessárias descritas no Guia de início rápido e na ajuda na tela.
- Faça a configuração inicial. A configuração inicial é exibida quando você liga o Home Theater pela primeira vez. Se você não concluir a configuração, será solicitado a concluí-la sempre que ligar o Home Theater.
- alternar a TV para a origem correta para o Home Theater.

Escolher o som

Esta seção ajuda você a escolher o som ideal para um vídeo ou uma música.

- 1 Pressione **≡ SOUND SETTINGS**.
- 2 Pressione os **Botões de navegação** (esquerdo/direito) para acessar as opções de som na tela.

Configurações de som	Descrição
SOUND	Seleciona um modo de som.
SURROUND	Seleciona som surround ou som estéreo.
TREBLE	Altera a saída de alta frequência.
MID	Altera a saída de frequência média.
BASS	Altera a saída de baixa frequência.
AUD SYNC	Atrasa o áudio para que ele corresponda ao vídeo.

- 3 Selecione uma opção e pressione **OK**.
- 4 Pressione **↶ BACK** para sair.

Se você não pressionar nenhum botão em até um minuto, o menu fechará automaticamente.

Modo de som

Selecione diferentes modos de som predefinidos de acordo com o vídeo ou a música.

- 1 Pressione **III SOUND SETTINGS**.
- 2 Selecione **SOUND** e pressione **OK**.
- 3 Pressione os **Botões de navegação** (para cima/para baixo) para selecionar uma configuração na tela:
 - **MOVIE**: proporciona uma experiência de áudio com qualidade de cinema, aprimorada especialmente para filmes.
 - **MUSIC**: recria o ambiente de gravação original da música: em um estúdio ou ao vivo.
 - **ORIGINAL**: produz o som original de filmes e músicas, sem a adição de efeitos sonoros.
 - **NEWS**: permite que você ouça cada palavra com discursos aperfeiçoados e vozes claras.
 - **GAMING**: proporciona sons emocionantes, ideais para jogos de ação em videogames e festas animadas.
- 4 Pressione **OK** para confirmar.

Modo de som surround

Viva uma experiência de áudio envolvente com os modos de som surround.

- 1 Pressione **III SOUND SETTINGS**.
- 2 Selecione **SURROUND** e pressione **OK**.
- 3 Pressione os **Botões de navegação** (para cima/para baixo) para selecionar uma configuração na tela:
 - **AUTO**: som surround baseado no fluxo de áudio.
 - **SCH STER**: som estéreo aprimorado. Ideal para festas.
 - **MULTI-CH**: som multicanal envolvente para uma experiência cinematográfica aprimorada.
 - **STEREO**: som estéreo de dois canais. Ideal para ouvir música.
- 4 Pressione **OK** para confirmar.

Equalizador

Altere as configurações de alta frequência (agudos), frequência média (médios) e baixa frequência (graves) do Home Theater.

- 1 Pressione **III SOUND SETTINGS**.
- 2 Selecione **TREBLE, MID** ou **BASS** e pressione **OK**.
- 3 Pressione os **Botões de navegação** (para cima/para baixo) para alterar a frequência.
- 4 Pressione **OK** para confirmar.

Discos

O Home Theater pode reproduzir DVDs, VCDs, CDs e discos Blu-ray. Ele também pode reproduzir discos feitos em casa, como discos CD-R de fotos e músicas.

Do que você precisa

Para áudio ou vídeo 2D:

- Conexão de áudio e vídeo entre o Home Theater e a TV.
- Um disco de áudio ou vídeo.

Para vídeo 3D:

- Uma TV 3D.
- Uma conexão HDMI entre o Home Theater e a TV.
- Um disco Blu-ray 3D.
- Um par de óculos 3D compatível com a TV 3D.

Reproduzir discos

- 1 Insira um disco no Home Theater.
↳ A TV alterna para a fonte correta e o disco é reproduzido automaticamente.
- 2 Se o disco não for reproduzido automaticamente, pressione **DISC** ou selecione **[reproduzir disco]** no menu inicial. Em seguida, pressione **OK**.
- 3 Para um vídeo 3D, coloque os óculos 3D.
- 4 Pressione os botões de reprodução para controlar a reprodução (consulte 'Botões de reprodução' na página 22).

Nota

- Em um vídeo 3D, durante uma pesquisa para frente ou para trás e em determinados modos de reprodução, o vídeo é exibido em 2D. Ele retornará para 3D quando a reprodução normal for retomada.

Dica

- Para evitar tremulação, altere o brilho do display (consulte 'Display' na página 40).

Botões de reprodução

Botão	Ação
Botões de navegação	Navega pelos menus.
OK	Confirma uma entrada ou seleção.
▶ (Reproduzir)	Inicia ou retoma a reprodução.
 	Pausa a reprodução.
■	Interrompe a reprodução.
⏮ / ▶	Pula para a faixa, capítulo ou arquivo anterior ou seguinte.
⏪ / ⏩	Retrocede ou avança rapidamente. Pressione várias vezes para alterar a velocidade da pesquisa.
Botões de navegação (para cima/baixo)	Gira a imagem no sentido horário ou anti-horário.
SUBTITLE	Seleciona um idioma de legenda para o vídeo.
POP-UP MENU/DISC MENU	Acessa ou sai do menu do disco.
☰ OPTIONS	Acesse as opções avançadas quando reproduzir arquivos de áudio, vídeo ou mídia (consulte 'Opções de áudio, vídeo e imagem' na página 26).

Para formatos de vídeo como DivX e WMV:

- Para interromper a reprodução, pressione **■**.
- Para retomar o vídeo do ponto no qual foi interrompido, pressione **▶ (Reproduzir)**.
- Para reproduzir o vídeo desde o início, pressione **OK**.

Reproduzir discos 3D no modo 2D

Se você não tiver uma TV 3D, assista ao disco 3D no modo 2D.

- 1 Pressione **⬆ (Início)**.
- 2 Selecione **[Configurar] > [Vídeo] > [Assistir a vídeo 3D] > [Dsl]**.
- 3 Pressione **OK**.
- 4 Reproduza o disco Blu-ray 3D.
↳ O vídeo 3D é reproduzido em 2D.

Exibir menu para VCD e SVCD

Exiba o menu de conteúdo em discos VCD e SVCD.

- 1 Pressione **⬆** (Início).
- 2 Selecione **[Configurar] > [Prefs.]** e pressione **OK**.
- 3 Selecione **[VCD PBC] > [Ligar]** e pressione **OK**.



Nota

- Para pular o menu de conteúdo, selecione **[Dsl]**.

Sincronizar imagem e som

Se o áudio e o vídeo não estiverem sincronizados, atrase o áudio para que ele corresponda ao vídeo.

- 1 Pressione **⌘ SOUND SETTINGS**.
- 2 Selecione **AUD SYNC** e pressione **OK**.
- 3 Pressione os **Botões de navegação** (para cima/baixo) para sincronizar o áudio com o vídeo.
- 4 Pressione **OK** para confirmar.

Bonus View no Blu-ray

Em discos Blu-ray que suportam o Bonus View, é possível ter acesso a conteúdo especial, como comentários do diretor; ao mesmo tempo em que você assiste a atração principal. O Bonus View também é conhecido como picture-in-picture.

- 1 Ative o Bonus View (picture-in-picture) no menu do disco Blu-ray.
- 2 Durante a reprodução da atração principal, pressione **☰ OPTIONS**.
 - ↳ O menu de opções é exibido.
- 3 Selecione **[Seleção de PIP] > [PIP]** e pressione **OK**.
 - ↳ Dependendo do vídeo, a opção PIP [1] ou [2] é exibida.
 - ↳ O vídeo Picture-in-Picture é exibido em uma pequena janela.
- 4 Selecione **[2º idioma de áudio]** ou **[2º idioma de legendas]** e pressione **OK**.
- 5 Selecione o idioma e pressione **OK**.



Nota

- Para desativar o recurso Bonus View, pressione **☰ OPTIONS**, selecione **[Seleção de PIP] > [Dsl]** e pressione **OK**.

BD-Live no Blu-ray

Em discos Blu-ray com conteúdo BD-Live, acesse recursos adicionais, como bate-papo via Internet com o diretor, trailers dos filmes mais recentes, jogos, papéis de parede e toques musicais.

Do que você precisa:

- um disco Blu-ray com conteúdo BD-Live
- uma conexão com a Internet
- um dispositivo de armazenamento:
 - um dispositivo USB de armazenamento com, no mínimo, 1 GB de memória ou
 - um cartão de memória SD do tipo SDHC Classe 6 com, no mínimo, 8 GB de memória.



Nota

- Os serviços de BD-Live variam de acordo com o país e dependem do disco.
- Quando você usa o BD-Live, os dados do disco e do home theater são acessados pelo provedor de conteúdo.

Acessar o BD-Live com um dispositivo USB de armazenamento

- 1 Conecte o Home Theater à rede doméstica e à Internet (consulte 'Computadores e a Internet' na página 18).
- 2 Conecte o dispositivo USB de armazenamento ao Home Theater.
 - O dispositivo USB de armazenamento é usado para armazenar o conteúdo do BD-Live baixado.
- 3 Pressione **⬆** (Início).
- 4 Selecione **[Configurar]** e pressione **OK**.
- 5 Selecione **[Avançado] > [Armazenamento local] > [USB]** e pressione **OK**.
- 6 Selecione o ícone do BD-Live no menu do disco e pressione **OK**.
 - ↳ O BD-Live começa a carregar. O tempo de carregamento depende do disco e da conexão com a Internet.
- 7 Pressione os **Botões de navegação** para navegar pelo BD-Live e pressione **OK** para selecionar um item.

Acessar o BD-Live com um cartão SD

- 1 Conecte o Home Theater à rede doméstica e à Internet (consulte 'Computadores e a Internet' na página 18).
- 2 Insira o cartão de memória SD no slot **SD CARD** do Home Theater.
 - ↳ Na primeira vez em que você inserir um cartão de memória SD, ele será formatado. Após a formatação, deixe o cartão no Home Theater (consulte 'Formatar um cartão SD' na página 35).
- 3 Pressione **⬆** (**Início**).
- 4 Selecione **[Configurar]** e pressione **OK**.
- 5 Selecione **[Avançado]** > **[Armazenamento local]** > **[Cartão SD]** e pressione **OK**.
- 6 Selecione o ícone do BD-Live no menu do disco e pressione **OK**.
 - ↳ O BD-Live começa a carregar. O tempo de carregamento depende do disco e da conexão com a Internet.
- 7 Pressione os **Botões de navegação** para navegar pelo BD-Live e pressione **OK** para selecionar um item.

Limpar memória

Se o dispositivo de armazenamento não tiver memória suficiente para o conteúdo BD-Live, limpe a memória do dispositivo.

- 1 Pressione **⬆** (**Início**).
- 2 Selecione **[Configurar]** e pressione **OK**.
- 3 Selecione **[Avançado]** > **[Limpar memória]** e pressione **OK**.
 - ↳ Isso limpa a memória local e exclui os arquivos do BD-Live que você baixou no dispositivo de armazenamento.

Desativar o BD-Live

Para restringir o acesso ao BD-Live, ative a segurança do BD-Live.

- 1 Pressione **⬆** (**Início**).
- 2 Selecione **[Configurar]** e pressione **OK**.
- 3 Selecione **[Avançado]** > **[Segurança BD-Live]** > **[Ligar]** e pressione **OK**.
 - ↳ O acesso ao BD-Live é restringido.

Nota

- Não é possível restringir o acesso à Internet em discos Blu-ray comerciais.

Dispositivos USB de armazenamento

Curta imagens, áudio e vídeos de um dispositivo USB de armazenamento.

Do que você precisa:

- Um dispositivo USB de armazenamento formatado com o sistema de arquivos FAT ou NTFS e em conformidade com a Classe de Armazenamento em Massa.
- Um cabo de extensão USB, se o dispositivo USB de armazenamento não encaixar no conector.

Nota

- Você pode usar câmeras digitais conectadas por USB, caso possam reproduzir os arquivos sem usar um programa especial de computador.
- Para reproduzir arquivos DivX protegidos por DRM em um dispositivo USB de armazenamento, conecte o Home Theater a uma TV por meio de um cabo HDMI.

Reproduzir arquivos

- 1 Conecte o dispositivo USB de armazenamento ao Home Theater.
- 2 Pressione **⬆** (Início).
↳ O menu inicial é exibido.
- 3 Selecione **[Acessar USB]** e pressione **OK**.
↳ Um navegador de conteúdo é exibido.
- 4 Selecione um arquivo e pressione **OK**.
- 5 Pressione os botões de reprodução para controlar a reprodução (consulte 'Botões de reprodução' na página 25).

Botões de reprodução

Botão	Ação
Botões de navegação	Navega pelos menus.
OK	Confirma uma entrada ou seleção.
▶ (Reproduzir)	Inicia ou retoma a reprodução.
⏸	Pausa a reprodução.
■	Interrompe a reprodução.
⏮ / ▶	Pula para a faixa, capítulo ou arquivo anterior ou seguinte.
◀ / ▶▶	Retrocede ou avança rapidamente. Pressione várias vezes para alterar a velocidade da pesquisa.
Botões de navegação (para cima/baixo)	Gira a imagem no sentido horário ou anti-horário.
SUBTITLE	Seleciona um idioma de legenda para o vídeo.
☰ OPTIONS	Acesse as opções avançadas quando reproduzir arquivos de áudio, vídeo ou mídia (consulte 'Opções de áudio, vídeo e imagem' na página 26).

Para formatos de vídeo como DivX e WMV:

- Para interromper a reprodução, pressione **■**.
- Para retomar o vídeo do ponto no qual foi interrompido, pressione **▶** (Reproduzir).
- Para reproduzir o vídeo desde o início, pressione **OK**.

DivX

Reproduza vídeos DivX de:

- um disco (consulte 'Discos' na página 21),
- um dispositivo USB de armazenamento (consulte 'Dispositivos USB de armazenamento' na página 24) ou
- uma locadora de filmes online (consulte 'Alugar vídeos online' na página 34).

☰ Nota

- Para reproduzir arquivos DivX protegidos por DRM de um disco, um dispositivo USB de armazenamento ou uma locadora de filmes online, conecte o Home Theater a uma TV por meio de um cabo HDMI.

Código VOD para DivX

Antes de adquirir vídeos DivX e reproduzi-los no Home Theater, registre-o no site www.divx.com usando o código DivX VOD.

- 1 Pressione **⬆** (Início).
- 2 Selecione **[Configurar]** e pressione **OK**.
- 3 Selecione **[Avançado]** > **[Código DivX@VOD]** e pressione **OK**.
↳ O código de registro DivX VOD do seu Home Theater é exibido.

Legendas

Se o vídeo tiver legendas em vários idiomas, selecione um idioma de legenda.

- 1 Durante a reprodução de um vídeo, pressione **SUBTITLE** para selecionar um idioma.

☰ Nota

- Verifique se o arquivo de legenda tem o mesmo nome do arquivo de vídeo. Por exemplo, se o arquivo de vídeo tiver o nome "movie.avi", salve o arquivo de legenda como "movie.srt" ou "movie.sub".
- O Home Theater pode reproduzir arquivos de legenda nos seguintes formatos: .srt, .sub, .txt, .ssa, .ass, smi e .sami. Esses arquivos não aparecem no menu de navegação de arquivos.
- Se as legendas não forem exibidas corretamente, altere o conjunto de caracteres.

Conjunto de caracteres de legenda

Se as legendas não forem exibidas corretamente, altere o conjunto de caracteres que suporta a legenda DivX ou RMVB/RM.

- 1 Pressione **≡** **OPTIONS**.
↳ O menu de opções é exibido.
- 2 Pressione os **Botões de navegação** para selecionar **[Conj caracts.]** e pressione **OK**.
- 3 Selecione um conjunto de caracteres.

LATAM (América Latina)

Conjunto de caracteres	Idioma
[Padrão]	Inglês, albanês, dinamarquês, holandês, finlandês, francês, celta, alemão, italiano, curdo (latino), norueguês, português, espanhol, sueco e turco
[Europa Central]	Albanês, croata, tcheco, holandês, inglês, alemão, húngaro, irlandês, polonês, romeno, eslovaco, esloveno e sérvio
[Cirílico]	Búlgaro, bielorusso, inglês, macedônio, moldávio, russo, sérvio e ucraniano
[Grego]	Grego

Opções de áudio, vídeo e imagem

Use recursos avançados quando reproduzir arquivos de áudio, vídeo ou mídia de um disco ou um dispositivo USB de armazenamento.

Opções de áudio

Durante a reprodução de áudio, repita uma faixa de áudio, um disco ou uma pasta.

- 1 Pressione **≡** **OPTIONS** várias vezes para percorrer as seguintes funções:
 - **RPT TRAC / RPT FILE**: Repete a faixa ou o arquivo atual.
 - **RPT DISC / RPT FOLD**: Repete todas as faixas do disco ou da pasta.
 - **RPT RAND**: Reproduz faixas de áudio em ordem aleatória.
 - **RPT OFF**: Desativa o modo de repetição.

Opções de vídeo

Enquanto estiver assistindo a um vídeo, selecione opções como legendas, idioma de áudio, pesquisa por hora e definições da imagem.

Dependendo da fonte de vídeo, algumas opções não estão disponíveis.

- 1 Pressione **≡** **OPTIONS**.
↳ O menu de opções de vídeo é exibido.
- 2 Pressione os **Botões de navegação** e **OK** para selecionar e alterar:
 - **[Idioma de áudio]**: Seleciona um idioma de áudio para o vídeo.
 - **[Idioma de legenda]**: Seleciona um idioma de legenda para o vídeo.
 - **[Deslocamento de legendas]**: Altera a posição das legendas na tela.
 - **[Informações]**: Exibe informações sobre o que está sendo reproduzido.
 - **[Conj caracts.]**: Seleciona um conjunto de caracteres que suporte a legenda DivX.
 - **[Pesquisa por hora]**: Pula para uma parte específica do vídeo se você digitar a hora de exibição da cena desejada.
 - **[2º idioma de áudio]**: Selecionar o segundo idioma de áudio do vídeo Blu-ray.
 - **[2º idioma de legendas]**: Selecionar o segundo idioma de legenda do vídeo Blu-ray.
 - **[Títulos]**: Seleciona um título específico.
 - **[Capítulos]**: Seleciona um capítulo específico.
 - **[Karaokê]** (Disponível somente na Costa Pacífica da Ásia e China): Altera as configurações do karaokê.
 - **[Lista de ângulos]**: Seleciona outro ângulo de câmera.
 - **[Menus]**: Exibe o menu do disco.
 - **[Seleção de PIP]**: Exibir a janela Picture-in-Picture ao reproduzir um disco Blu-ray compatível com BonusView.
 - **[Zoom]**: Amplia uma cena ou imagem. Pressione os **Botões de navegação** (esquerdo/direito) para selecionar um fator de zoom.
 - **[Repetir]**: Repete um capítulo ou título.
 - **[Repetir A-B]**: Marca dois pontos em um capítulo ou uma faixa para repetir a reprodução ou desativa o modo de repetição.
 - **[Definições da imagem]**: Seleciona um ajuste de cor predefinido.

Opções de imagem

Durante a exibição de uma imagem, amplie-a, gire-a, adicione animação a uma apresentação de slides e altere as configurações da imagem.



- 1 Pressione  **OPTIONS**.
↳ O menu de opções de imagem é exibido.
- 2 Pressione os **Botões de navegação** e **OK** para selecionar e alterar as seguintes configurações:
 - **[Girar +90]**: Gira a imagem em 90 graus no sentido horário.
 - **[Girar -90]**: Gira a imagem em 90 graus no sentido anti-horário.
 - **[Zoom]**: Amplia uma cena ou imagem. Pressione os **Botões de navegação** (esquerdo/direito) para selecionar um fator de zoom.
 - **[Informações]**: Exibe informações de imagem.
 - **[Duração por slide]**: Seleciona a velocidade de exibição de cada imagem em uma apresentação de slides.
 - **[Animação slide]**: Seleciona uma animação para a apresentação de slides.
 - **[Definições da imagem]**: Seleciona um ajuste de cor predefinido.
 - **[Repetir]**: Repete uma pasta selecionada.

Apresentações de slides

Durante a reprodução de áudio, acesse os recursos de entretenimento, como a apresentação de slides com imagens e músicas.





Imagens em apresentação de slides

Assista a uma apresentação de slides de suas imagens armazenadas no disco ou em um dispositivo USB de armazenamento.

- 1 Selecione uma imagem de um disco ou dispositivo USB de armazenamento e, em seguida, pressione  (**Reproduzir**).
- 2 Pressione  **OPTIONS**.
- 3 Pressione **Botões de navegação** e **OK** para selecionar as seguintes configurações:
 - **[Animação slide]**: Seleciona uma animação para a apresentação de slides.
 - **[Duração por slide]**: Seleciona uma velocidade de exibição de cada imagem em uma apresentação de slides.
- 4 Pressione  para interromper a apresentação de slides.

Apresentações de slides com música

Crie uma apresentação de slides com música para reproduzir música e imagens ao mesmo tempo.

- 1 Selecione uma faixa e pressione **OK**.
- 2 Pressione  **BACK** e acesse a pasta de imagens.
- 3 Selecione uma imagem e pressione  (**Reproduzir**) para iniciar a apresentação de slides.
- 4 Pressione  para interromper a apresentação de slides.
- 5 Pressione  novamente para interromper a música.

Rádio

Ouçá rádio FM no Home Theater e armazene até 40 estações de rádio.



Do que você precisa:

- Antena FM.

Nota

- Rádios AM e digitais não são suportadas.
- Se nenhum sinal estéreo for detectado, você será solicitado a instalar novamente as estações de rádio.
- Para obter a melhor qualidade de recepção, mantenha a antena longe da TV ou de outras fontes de radiação.

Sintonizar estações

- 1 Conecte a antena FM conforme descrito no Guia de início rápido.
- 2 Pressione  **SOURCE** várias vezes até **RADIO** aparecer na tela.
 - ↳ Se você já tiver instalado as estações de rádio, o último canal que você tiver ouvido será reproduzido.
 - ↳ Se você não tiver instalado nenhuma estação de rádio, a mensagem **AUTO INSTALL...PRESS PLAY** aparecerá no display. Pressione  (**Reproduzir**).
- 3 Pressione os seguintes botões para ouvir ou alterar as estações de rádio:

Botão	Ação
◀ / ▶ ou Botões alfanuméricos	Seleciona uma estação de rádio pré-sintonizada.
Botões de navegação (esquerdo/direito)	Pesquisa uma estação de rádio automaticamente.
Botões de navegação (para cima/baixo)	Sintoniza uma frequência de rádio.
■	Pressione para interromper a instalação de estações de rádio.
↶ BACK	Pressione e segure para apagar uma estação de rádio predefinida.
☰ OPTIONS	Manual: pressione uma vez para acessar o modo de programação e pressione novamente para armazenar a estação de rádio. Automático: pressione e segure por três segundos para reinstalar as estações de rádio.

Ouvir rádio

- 1 Pressione **SOURCE** várias vezes até **RADIO** aparecer na tela.
 - Para ouvir uma estação pré-sintonizada, pressione **◀** ou **▶**.
 - Para pesquisar uma estação de rádio e ouvi-la em seguida, pressione os **Botões de navegação** (esquerdo/direito).
- 2 Pressione **+/- (Volume)** para alterar o volume.

Grade de sintonia

Em alguns países, é possível alternar a grade de sintonia FM entre 50 kHz e 100 kHz. A alteração da grade de sintonia apaga todas as estações de rádio pré-sintonizadas.

- 1 Pressione **SOURCE** várias vezes até **RADIO** aparecer na tela.
- 2 Pressione **■**.
- 3 Pressione e segure **▶ (Reproduzir)** para alternar entre 50 kHz ou 100 kHz.

MP3 player

Conecte o MP3 player para reproduzir arquivos de áudio ou música.

Do que você precisa:

- Um MP3 player.
- Um cabo de áudio estéreo de 3,5 mm.

Reproduzir músicas

- 1 Conecte o MP3 player ao Home Theater conforme descrito no Guia de início rápido.
- 2 Pressione **SOURCE** várias vezes até **MUSIC I-LINK** aparecer na tela.
- 3 Pressione os botões no MP3 player para selecionar os arquivos de áudio ou música e reproduzi-los.

iPod ou iPhone

Ao conectar um dock Philips para iPod/iPhone, poderá usar o Home Theater para reproduzir músicas, filmes e fotos armazenados no iPod ou iPhone.

Do que você precisa:

- Um dock Philips.
- Um cabo composto amarelo.

☰ Nota

- Carregue seu iPod/iPhone no dock com o Home Theater no modo iPod.

Acoplar iPod ou iPhone

- 1 Mova o controle deslizante na parte inferior do dock até **STANDARD** e, em seguida, conecte o dock ao Home Theater.
- 2 Conecte o cabo composto amarelo ao dock e à TV.
- 3 Ligue o iPod ou iPhone e coloque-o no dock.

Reproduzir músicas

- 1 Acople o iPod ou iPhone (consulte 'Acoplar iPod ou iPhone' na página 28).
- 2 Pressione **DOCK for iPod** no controle remoto do Home Theater.
- 3 Navegue pela tela do iPod ou iPhone e selecione as faixas desejadas.
 - Para visualizar a playlist na TV e usar o controle remoto do Home Theater para selecionar uma faixa, pressione **DOCK for iPod** novamente.

Reproduzir vídeo e apresentações de slides

- 1 Acople o iPod ou iPhone (consulte 'Acoplar iPod ou iPhone' na página 28).
- 2 No controle remoto do Home Theater, pressione **⬆ (Início)**.
- 3 Selecione [**Procurar iPod**] e pressione **OK**.
- 4 Alterne a TV para a fonte **AV/VIDEO** (correspondente ao cabo composto amarelo).
 - ↳ A tela da TV apagará.
- 5 Navegue pela tela do iPod ou iPhone para selecionar os vídeos ou as fotos desejadas.
- 6 Pressione **▶ (Reproduzir)** para reproduzir os vídeos ou as fotos.

Usar o smartphone

Use o iPhone ou o smartphone Android em um controle remoto virtual ou para navegar pelo conteúdo de um disco ou dispositivo USB de armazenamento no Home Theater.

Do que você precisa:

- Um iPhone (iOS 3.1.3 ou superior) ou um smartphone Android (Android 2.1 ou superior).
- Uma rede doméstica com ou sem fio.

Antes de começar

- Conecte o Home Theater à rede doméstica (consulte 'Computadores e a Internet' na página 18).
- Nomeie seu home theater (consulte 'Nomeie seu home theater' na página 20).
- Conecte o smartphone à mesma rede doméstica. Para obter detalhes, consulte o manual do usuário do smartphone.

Baixar o aplicativo MyRemote

Baixe o aplicativo da Philips **MyRemote** (MyRemote) no seu smartphone. Esse aplicativo é gratuito.

Nota

- O Philips **MyRemote** somente está disponível para iPhones e smartphones Android.

- 1 Toque no ícone **App Store** (App Store) no iPhone ou **Market** (Market) no smartphone Android.
- 2 Procure o aplicativo "Philips **MyRemote**".
- 3 Para fazer download do aplicativo, siga as instruções no smartphone.
 - ↳ O ícone **MyRemote** (MyRemote) é adicionado à tela inicial do smartphone.

Acessar o aplicativo MyRemote

Acesse o aplicativo **MyRemote** no smartphone e identifique o Home Theater na rede doméstica.

- 1 Toque em **MyRemote** (AV remoto) no iPhone.
 - ↳ O Home Theater e os outros dispositivos na rede são exibidos no iPhone. Uma barra de navegação com as guias **Devices**, **Remote** e **Source** também é exibida.
- 2 Se não for possível localizar o Home Theater, verifique a conexão de rede (consulte 'Computadores e a Internet' na página 18). Em seguida, toque na guia **Devices** (Dispositivos) no smartphone para procurar novamente.
- 3 Toque no ícone do Home Theater no smartphone.
 - ↳ O controle remoto virtual é exibido no smartphone.
- 4 Para sair do aplicativo, pressione o botão Home no smartphone.

Usar o smartphone como um controle remoto

O controle remoto virtual é exibido em várias telas do smartphone. Para acessar os botões, deslize o dedo para a esquerda ou para a direita na tela do smartphone.

Somente os botões do controle necessários para o modo de reprodução estarão ativados no smartphone. Por exemplo, ao reproduzir imagens, somente os botões do controle remoto usados para controlar as imagens estarão ativados. No entanto, ao reproduzir um vídeo, botões adicionais, como **SUBTITLE** e **TOP MENU**, estarão ativados no smartphone.

- 1 Inicie o aplicativo no smartphone (consulte 'Acessar o aplicativo MyRemote' na página 29).
 - ↳ Dependendo do modo de reprodução, os botões necessários do controle remoto estarão ativados.
- 2 Se os botões do controle remoto não forem exibidos, toque na guia **Remote** (Remoto) no smartphone.
- 3 Deslize o dedo para a esquerda ou para a direita na tela e acesse mais botões.

Nota

- Algumas funções de controle não estão disponíveis no smartphone.

Navegar pelo conteúdo de um disco ou dispositivo de armazenamento USB

Navegue pelo conteúdo de um disco ou dispositivo de armazenamento USB no smartphone e reproduza arquivos de áudio, vídeo ou multimídia.

- 1 Inicie o aplicativo de controle remoto no smartphone (consulte 'Acessar o aplicativo MyRemote' na página 29).
- 2 Carregue um disco de dados ou conecte um dispositivo USB de armazenamento no Home Theater.
- 3 No smartphone, toque na guia **Source** (Fonte) e, em seguida, selecione **DISC** (DISCO) ou **USB** (USB).
 - ↳ As pastas do disco ou dispositivo USB de armazenamento são exibidas.
- 4 Selecione uma pasta para navegar e selecione um arquivo para reproduzir.
 - ↳ Os botões do controle remoto necessários estarão ativados no smartphone.
- 5 Para acessar o controle remoto enquanto você navega pelo conteúdo, toque na guia **Remote** (Remoto) do smartphone.

Navegar no PC pelo DLNA

Ao conectar o Home Theater à rede doméstica, você pode reproduzir músicas, fotos e vídeos armazenados em um computador ou outro servidor de mídia na rede.

Do que você precisa

- Uma rede doméstica com ou sem fio conectada a um roteador uPnP (Universal Plug and Play).
- Um adaptador USB wireless Philips ou um cabo LAN para conectar o Home Theater à rede doméstica.
- Um servidor de mídia, como:
 - PC com o Windows Media Player 11 ou superior; ou
 - Mac com o Twonky Media Server.

Nota

- Para obter ajuda quanto à utilização de outros servidores de mídia, como o TVersity, consulte o site do servidor de mídia.

Configurar software servidor de mídia

Para permitir o compartilhamento de mídia, configure o software servidor de mídia.

Antes de começar

- Conecte o Home Theater à rede doméstica (consulte 'Computadores e a Internet' na página 18).
- Conecte o computador à mesma rede doméstica (consulte 'Computadores e a Internet' na página 18)
- Certifique-se de que o firewall do PC permite a execução de programas do Windows Media Player.
- Ligue o computador e o roteador.

Microsoft Windows Media Player 11

Nota

- Dependendo da versão do Microsoft Windows, as telas podem ser diferentes das telas a seguir.

- 1 Inicie o Windows Media Player no PC.
- 2 Clique na guia **Biblioteca** e selecione **Compartilhamento de Mídia**.

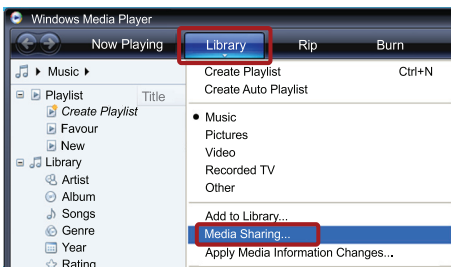

- 3 Na primeira vez que você selecionar **Compartilhamento de Mídia** no PC, uma tela pop-up será exibida. Marque a caixa **Compartilhar minha mídia** e clique em **OK**.
↳ A tela **Media Sharing** (Compartilhamento de mídia) é exibida.
- 4 Na tela **Compartilhamento de Mídia**, verifique se é exibido um dispositivo marcado como **Dispositivo Desconhecido**.

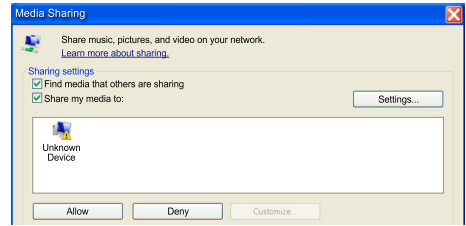

- ↳ Caso não seja exibido um dispositivo desconhecido após aproximadamente 1 minuto, verifique se o firewall do PC não está bloqueando a conexão.

- 5 Selecione o dispositivo desconhecido e clique em **Permitir**.
↳ Uma marca verde aparecerá ao lado do dispositivo.
- 6 Por padrão, o Windows Media Player compartilha estas pastas: **Minhas Músicas**, **Minhas Imagens** e **Meus Vídeos**. Se os arquivos estiverem em outras pastas, selecione **Biblioteca > Adicionar à Biblioteca**.

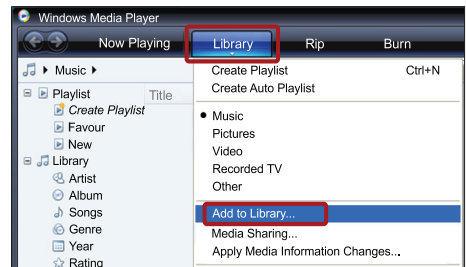

- ↳ A tela **Add to Library** (Adicionar à biblioteca) é exibida.
- ↳ Se necessário, selecione **Opções avançadas** para exibir uma lista de pastas monitoradas.

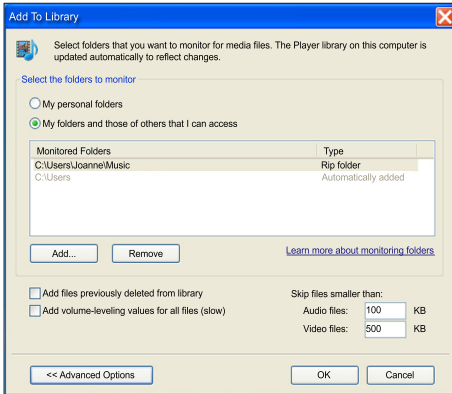

7 Selecione **Minhas pastas** e as de outros que posso acessar e clique em **Adicionar**.

8 Siga as instruções na tela para adicionar as pastas que contêm os arquivos de mídia.

Microsoft Windows Media Player 12

Nota

- Dependendo da versão do Microsoft Windows, as telas podem ser diferentes das telas a seguir.

- 1 Inicie o Windows Media Player no PC.
- 2 No Windows Media Player, clique na guia **Transmitir** e selecione **Ativar streaming de mídia**.
 - ↳ A tela **Media streaming options** (Opções de streaming de mídia) é exibida.

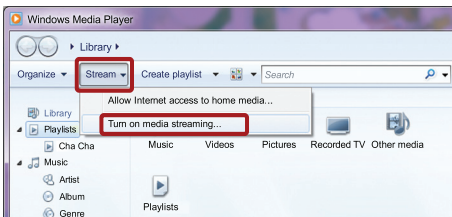

3 Clique em **Ativar streaming de mídia**.

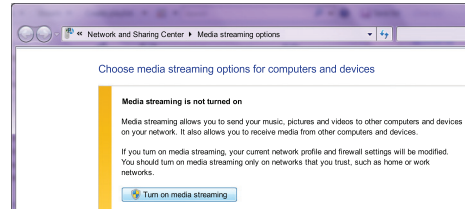

↳ Você retornará à tela do Windows Media Player.

4 Clique na guia **Transmitir** e selecione **Mais opções de streaming**.

↳ A tela **Media streaming options** (Opções de streaming de mídia) é exibida.

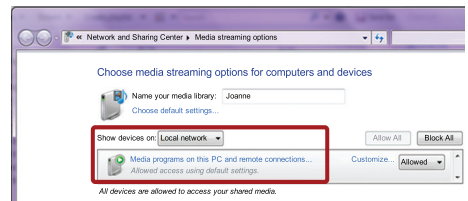

5 Certifique-se de que você vê um programa de mídia na tela **Rede Local**.

↳ Caso não veja um programa de mídia, verifique se o firewall do PC não está bloqueando a conexão.

6 Selecione o programa de mídia e clique em **Permitido**.

↳ Uma seta verde é exibida ao lado do programa de mídia.

7 Por padrão, o Windows Media Player compartilha estas pastas: **Minhas Músicas**, **Minhas Imagens** e **Meus Vídeos**. Se os arquivos estiverem em outras pastas, clique na guia **Organizar** e selecione **Gerenciar bibliotecas > Música**.

↳ A tela **Music Library Locations** (Locais das bibliotecas de música) é exibida.

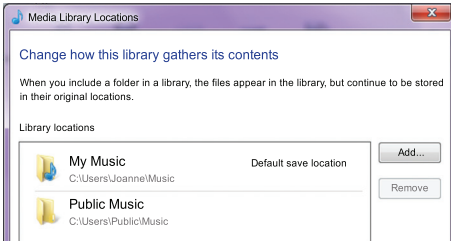

Siga as instruções na tela para adicionar as pastas que contêm os arquivos de mídia.

Macintosh OS X Twonky Media (v4.4.2)

Nota

- Dependendo da versão usada do sistema operacional Mac, as telas podem ser diferentes das telas a seguir.

- 1 Visite <http://www.twonkymedia.com> para adquirir o software ou baixe uma versão experimental de 30 dias para o seu Macintosh.
- 2 Inicie o Twonky Media no Macintosh.
- 3 Na tela do Twonky Media Server, selecione **Configuração Básica** e **Primeiras Etapas**.
↳ A tela **First steps** (Primeiras etapas) é exibida.

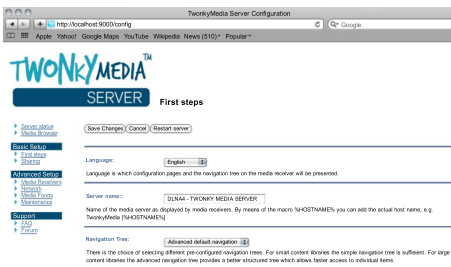

- 4 Digite um nome para o servidor de mídia e clique em **Salvar alterações**.
- 5 Na tela do Twonky Media, selecione **Configuração Básica** e **Compartilhamento**.
↳ A tela **Sharing** (Compartilhamento) é exibida.

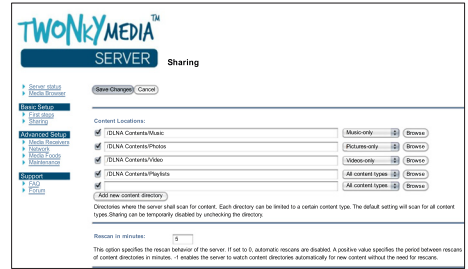

- 6 Navegue e selecione as pastas para compartilhar e, em seguida, selecione **Salvar Alterações**.

↳ O Macintosh fará automaticamente uma nova leitura nas pastas para que fiquem prontas para compartilhar arquivos.

Reproduzir arquivos do PC

Nota

- Antes de reproduzir o conteúdo multimídia do computador, verifique se o Home Theater está conectado à rede doméstica e se o software servidor de mídia está configurado corretamente.

- 1 Alterne a TV para a fonte correta HDMI do Home Theater.
- 2 Pressione **↑** (Início).
↳ O menu inicial é exibido.
- 3 Selecione **[Procurar PC]** e pressione **OK**.
↳ Um navegador de conteúdo é exibido.
- 4 Selecione um arquivo e pressione **OK**.
- 5 Pressione os botões de reprodução para controlar a reprodução (consulte 'Botões de reprodução' na página 25).

Navegar na TV online

Use a Online TV para acessar vários aplicativos da Internet e sites especialmente adaptados.

Para discussões interativas nos serviços da Online TV, visite o respectivo fórum no site www.supportforum.philips.com

Nota

- A Koninklijke Philips Electronics N.V. não se responsabiliza por nenhum conteúdo fornecido por provedores de serviços de TV on-line.

Acessar a TV on-line

- 1 Conecte o Home Theater a uma rede doméstica e à Internet (consulte 'Computadores e a Internet' na página 18).
- 2 Pressione **⬆** (Início).
 - ↳ O menu inicial é exibido.
- 3 Selecione **[Acessar Online TV]** e pressione **OK**.
 - ↳ A página inicial da TV on-line é exibida. Na primeira vez em que você acessar a Online TV, siga as instruções na tela para concordar com os termos e condições e se registrar no Club Philips.
- 4 Pressione os **Botões de navegação** para selecionar **App Gallery** (App Gallery) ou **Internet** (Internet) e, em seguida, pressione **OK**.
 - Acesse **App Gallery** (App Gallery) para adicionar mais aplicativos à tela inicial.
 - Acesse **Internet** (Internet) para navegar na Internet.
- 5 Pressione **↩** **BACK** para retornar à página anterior ou pressione **⬆** (Início) para sair.

Navegar na Internet

- 1 Pressione os **Botões de navegação** para selecionar **Internet** (Internet) na página inicial da Online TV e, em seguida, pressione **OK**.
- 2 Selecione a barra de endereços e pressione os **Botões alfanuméricos** para inserir a URL do site.
 - Para apagar o texto na barra de endereços, pressione **↩** **BACK**.
 - Para exibir o teclado na tela, siga as instruções.
- 3 Insira a URL, pressione os **Botões de navegação** para selecionar a seta ao lado da barra de endereços, e, em seguida, pressione **OK** para confirmar.
- 4 Ao navegar na Internet, pressione **☰** **OPTIONS** para acessar a barra de endereços, as teclas de atalho e outras opções avançadas.
- 5 Pressione **↩** **BACK** para retornar à página anterior ou pressione **⬆** (Início) para sair.

Limpar o histórico de navegação

Limpe o histórico de navegação para remover senhas, cookies e dados de navegação do Home Theater.

- 1 Pressione **⬆** (Início).
- 2 Selecione **[Configurar]** e pressione **OK**.
- 3 Selecione **[Rede]** > **[Limpar memória da Online TV]** e pressione **OK**.

Alugar vídeos online

Não disponível na China

Alugue vídeos de locadoras online pelo Home Theater. Você pode assisti-los imediatamente ou mais tarde.

Muitas locadoras de filmes online oferecem uma ampla variedade de vídeos, com diversos preços, períodos e condições. Em algumas lojas, é necessário criar uma conta antes de alugar um vídeo.

Do que você precisa:

- Uma conexão com a Internet de alta velocidade ligada ao Home Theater.
- Uma conexão HDMI entre o Home Theater e a TV.
- Um cartão de memória SD do tipo SDHC Classe 6 com, no mínimo, 8 GB de memória.

Formatar um cartão SD

Antes de baixar qualquer vídeo online ou conteúdo BD-Live, o cartão SD deve estar no slot correspondente do Home Theater e formatado.

- 1 Alterne a TV para a fonte correta HDMI do Home Theater.
- 2 Insira o cartão de memória SD no slot **SD CARD** do Home Theater.

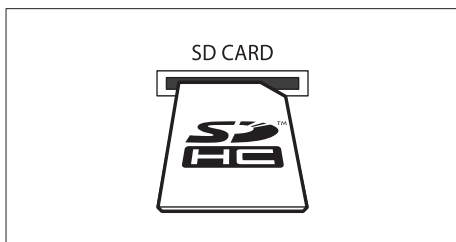

- 3 Siga as instruções na tela para formatar o cartão.
 - ↳ Qualquer conteúdo no cartão é apagado durante a formatação.
- 4 Após a formatação, deixe o cartão no slot **SD CARD**.

Alugar e reproduzir vídeo online

- 1 Conecte o Home Theater à rede doméstica e à Internet (consulte 'Computadores e a Internet' na página 18).
- 2 Pressione **⬆ (Início)**.
- 3 Selecione **[Acessar Online TV]** e pressione **OK**.
 - ↳ São exibidos os serviços online disponíveis em seu país.
- 4 Pressione os **Botões de navegação** para ir até uma locadora e pressione **OK**.
- 5 Se solicitado, siga as instruções da locadora para registrar ou fazer login em uma conta.
 - ↳ Você verá uma opção para alugar vídeos.
 - ↳ Se tiver alugado vídeos e o período de aluguel ainda estiver em vigor, você verá também uma opção para assistir aos vídeos.

- 6 Siga as instruções da locadora para alugar ou assistir a um vídeo.
 - O vídeo é baixado no cartão de memória SD. Você pode assisti-lo imediatamente ou a qualquer momento dentro do período de aluguel.
 - Quando você tiver baixado um vídeo para o cartão, poderá assisti-lo somente no Home Theater. Não é possível mover o cartão e assisti-lo em outro dispositivo.
 - Se você remover o cartão e formatá-lo em outro dispositivo, o vídeo baixado será apagado. Baixe o vídeo novamente para assisti-lo.
- 7 Pressione os botões de reprodução do controle remoto para reproduzir, pausar, pesquisar ou interromper o vídeo.

EasyLink

O Home Theater suporta o Philips EasyLink, que usa o protocolo HDMI-CEC (Consumer Electronics Control, controle de eletrônicos de consumo HDMI). Dispositivos compatíveis com EasyLink, conectados via HDMI, podem ser controlados por um único controle remoto. A Philips não garante 100% de interoperabilidade com todos os dispositivos HDMI-CEC.

Do que você precisa:

- Dispositivos compatíveis com HDMI-CEC.
- Uma conexão HDMI entre os dispositivos conectados.

Ligar

- 1 Ative as operações HDMI-CEC na TV e nos outros dispositivos conectados. Para obter detalhes, consulte o manual da TV ou dos outros dispositivos.
- 2 Pressione **⬆ (Início)**.
- 3 Selecione **[Configurar]** e pressione **OK**.
- 4 Selecione **[EasyLink] > [EasyLink]** e pressione **OK**.
- 5 Selecione **[Ligar]** e pressione **OK**.

Controlar dispositivos

Controle o Home Theater e os outros dispositivos compatíveis com HDMI-CEC conectados com um único controle remoto.

Reprodução com um toque

Se você ativar a reprodução com um toque, a TV alternará automaticamente para o canal correto quando você reproduzir um disco no Home Theater.

Modo de espera com um toque

Quando você pressiona e segura ϕ (Em espera) no controle remoto, o Home Theater e todos os dispositivos HDMI-CEC conectados (que suportam a ativação do modo de espera com um toque) alternam para o modo de espera. Se o modo de espera com um toque estiver ativado, você pode alternar para o modo de espera com o controle remoto da TV ou outros dispositivos HDMI-CEC.

Controle de áudio do aparelho

Quando você reproduzir o dispositivo com saída de áudio roteada para o home theater, o aparelho alternará automaticamente para a origem de áudio correspondente.

Para usar o recurso de controle de áudio com um toque, ative o controle de áudio do sistema e siga as instruções na TV para mapear os dispositivos conectados aos conectores de entrada de áudio do Home Theater.

Mapeamento da entrada de áudio

Ao conectar um novo dispositivo ao Home Theater, mapeie o dispositivo ao conector de entrada de áudio (consulte 'Reproduzir áudio no Home Theater' na página 36).

Reproduzir áudio no Home Theater

Reproduza o áudio de um dispositivo conectado pelo Home Theater.

- 1 Pressione  (Início).
- 2 Selecione [Configurar] e pressione OK.
- 3 Selecione [EasyLink] > [Controle de sistema de áudio] > [Ligar] e pressione OK.
 - Para reproduzir o áudio pelas caixas acústicas, selecione [Dsl] e siga as etapas a seguir.
- 4 Selecione [EasyLink] > [Map. entr. áudio] e pressione OK.
- 5 Para mapear o áudio do dispositivo conectado às entradas de áudio do Home Theater, siga as instruções na TV.



Nota

- Ao conectar o Home Theater à TV por meio de uma conexão HDMI ARC, verifique se o áudio da TV está mapeado na entrada ARC do Home Theater.

8 Alterar configurações

Esta seção ajuda você a alterar as configurações do Home Theater.



Cuidado

- A maioria dos ajustes já está configurada com os valores mais adequados ao Home Theater. A menos que você tenha algum motivo para alterar as configurações, o melhor a fazer é deixar os valores padrão.



Nota

- Você não pode alterar configurações esmaecidas.
- Para retornar ao menu anterior, pressione **↶** **BACK**. Para sair do menu, pressione **▲** (**Início**).

Imagem

Altere as configurações de imagem conforme suas preferências.



Nota

- A configuração mais adequada é automaticamente selecionada para a TV. Caso você altere a configuração, verifique se ela é suportada pela TV.

Configurações de imagem e formato

- 1 Pressione **▲** (**Início**).
- 2 Selecione **[Configurar]** e pressione **OK**.
- 3 Selecione **[Vídeo]** e pressione **OK**.
- 4 Altere as seguintes configurações e pressione **OK**:
 - **[Tela da TV]**: formato da imagem.
 - **[Definições da imagem]**: ajustes de cores predefinidos.

Cor da imagem

O Deep Color recria o mundo natural na tela da TV e exibe imagens nítidas com mais de um bilhão de cores.

Se sua TV suporta Deep Color e está conectada ao Home Theater por um cabo HDMI, você pode mudar o Deep Color.

- 1 Pressione **▲** (**Início**).
- 2 Selecione **[Configurar]** e pressione **OK**.
- 3 Selecione **[Vídeo]** > **[HDMI Deep Color]** e pressione **OK**.
- 4 Selecione as seguintes opções e pressione **OK**:
 - **[Auto]**: seleciona automaticamente o HDMI Deep Color.
 - **[Ligar]**: exibe imagens nítidas.
 - **[Dsl]**: exibe cores em 24 bits padrão.

Resolução de imagem

Para ajustes de vídeo HDMI, conecte o Home Theater à TV por meio de um cabo HDMI.

- 1 Pressione **▲** (**Início**).
- 2 Selecione **[Configurar]** e pressione **OK**.
- 3 Selecione **[Vídeo]** > **[HDMI Vídeo]** e pressione **OK**.
- 4 Altere o ajuste de resolução HDMI e pressione **OK**.

Vídeo 3D Blu-ray

Para reproduzir vídeo 3D, conecte o Home Theater a uma TV 3D por meio de um cabo HDMI.

- 1 Pressione **▲** (**Início**).
- 2 Selecione **[Configurar]** e pressione **OK**.
- 3 Selecione **[Vídeo]** > **[Assistir a vídeo 3D]** > **[Auto]** e pressione **OK**.

Posição da legenda

Altere automaticamente a posição das legendas de acordo com a tela da TV.

- 1 Pressione **▲** (**Início**).
- 2 Selecione **[Configurar]** e pressione **OK**.
- 3 Selecione **[Prefs.]** > **[Deslocamento automático de legendas]** > **[Ligar]** e pressione **OK**.

Som

Altere as configurações de som conforme suas preferências.

Áudio HDMI

Para ativar uma saída de áudio HDMI da TV, conecte o Home Theater à TV por meio de um cabo HDMI.

- 1 Pressione (Início).
- 2 Selecione **[Configurar]** e pressione **OK**.
- 3 Selecione **[Áudio]** > **[HDMI Áudio]** e pressione **OK**.
- 4 Selecione as seguintes opções e pressione **OK**:
 - **[Flx. bits]**: ativa a saída de bitstream via HDMI.
 - **[Auto]**: seleciona automaticamente o melhor formato de áudio suportado.
 - **[Dsl]**: desativa o áudio da TV.

Pós-processamento de áudio

Para selecionar um modo de som predefinido, ative o pós-processamento de áudio na caixa acústica (consulte 'Modo de som' na página 21).

- 1 Pressione (Início).
- 2 Selecione **[Configurar]** e pressione **OK**.
- 3 Selecione **[Avançado]** > **[Áudio aprimorado]** > **[Ligar]** e pressione **OK**.

Nota

- Para reproduzir o áudio original do disco, selecione **[Dsl]**.

Modo noturno

Para curtir um som calmo, diminua o volume de sons altos quando reproduzir discos. O modo noturno está disponível somente para DVDs codificados com Dolby e discos Blu-ray.

- 1 Pressione (Início).
- 2 Selecione **[Configurar]** e pressione **OK**.
- 3 Selecione **[Áudio]** > **[Modo noturno]** > **[Ligar]** e pressione **OK**.

Redefina os ajustes do modo de som

Redefina os ajustes do equalizador de todos os modos de som para os ajustes padrão.

- 1 Pressione (Início).
- 2 Selecione **[Configurar]** e pressione **OK**.
- 3 Selecione **[Áudio]** > **[Configurações som padrão]** e pressione **OK**.

Idioma

Selecione um idioma para o menu inicial, o áudio e as legendas.

Menu inicial

- 1 Pressione (Início).
- 2 Selecione **[Configurar]** e pressione **OK**.
- 3 Selecione **[Prefs.]** > **[Idioma do menu]** e pressione **OK**.
- 4 Selecione um idioma de menu e pressione **OK**.

Áudio do disco

- 1 Pressione (Início).
- 2 Selecione **[Configurar]** e pressione **OK**.
- 3 Selecione **[Prefs.]** > **[Áudio]** e pressione **OK**.
- 4 Selecione um idioma de áudio para discos e pressione **OK**.

Nota

- Se o idioma desejado para o disco não estiver disponível, selecione **[Outros]** na lista e digite o código do idioma composto por quatro dígitos encontrado no final deste manual do usuário (consulte 'Código de idioma' na página 49).
- Se você selecionar um idioma que não está disponível em um disco, o Home Theater usará o idioma padrão do disco.

Legenda do disco

- 1 Pressione **▲** (Início).
- 2 Selecione **[Configurar]** e pressione **OK**.
- 3 Selecione **[Prefs.] > [Legendas]** e pressione **OK**.
- 4 Selecione um idioma de legenda para discos e pressione **OK**.

Menu do disco

- 1 Pressione **▲** (Início).
- 2 Selecione **[Configurar]** e pressione **OK**.
- 3 Selecione **[Prefs.] > [Menu Disco]** e pressione **OK**.
- 4 Selecione um idioma do menu para discos e pressione **OK**.



Nota

- Se o idioma desejado para o disco não estiver disponível, selecione **[Outros]** na lista e digite o código do idioma composto por quatro dígitos encontrado no final deste manual do usuário (consulte 'Código de idioma' na página 49).
- Se você selecionar um idioma que não está disponível em um disco, o Home Theater usará o idioma padrão do disco.

Controle dos pais

Restringe o acesso a discos gravados com classificações.

Senha

Você pode definir ou alterar a senha para reproduzir um disco restrito.

- 1 Pressione **▲** (Início).
- 2 Selecione **[Configurar]** e pressione **OK**.
- 3 Selecione **[Prefs.] > [Alterar senha]** e pressione **OK**.
 - ↳ Um menu de alteração da senha é exibido.
- 4 Siga as instruções na TV para definir ou alterar a senha.
 - Se você não tiver uma senha ou tiver esquecido a sua, digite **0000**.
- 5 Pressione **OK**.

Classificações

Alguns discos são gravados com classificações de acordo com a faixa etária. Você pode configurar o Home Theater para reproduzir somente discos com classificação etária inferior à idade dos seus filhos.

- 1 Pressione **▲** (Início).
- 2 Selecione **[Configurar]** e pressione **OK**.
- 3 Selecione **[Prefs.] > [Controle de país]** e pressione **OK**.
 - ↳ Uma mensagem solicitará que você digite a senha.
- 4 Insira a senha usando os **Botões numéricos**.
- 5 Selecione uma classificação etária e pressione **OK**.
 - Para reproduzir todos os discos independentemente da classificação, selecione o nível **8** ou **[Dsl]**.

Economia de energia

Economize energia alterando as seguintes configurações.

Modo de espera automático

Ao reproduzir um disco ou um dispositivo USB de armazenamento, o Home Theater alterna automaticamente para o modo de espera se:

- ele estiver no modo de pausa ou de parada e
- nenhum botão for pressionado em 30 minutos.

- 1 Pressione **▲** (Início).
- 2 Selecione **[Configurar]** e pressione **OK**.
- 3 Selecione **[Prefs.] > [Espera auto.] > [Ligar]** e pressione **OK**.

Timer de desligamento automático

Ajusta os timers para alternar o Home Theater para o modo de espera após uma hora especificada.

- 1 Pressione **⬆** (Início).
- 2 Selecione **[Configurar]** e pressione **OK**.
- 3 Selecione **[Prefs.] > [Timer desl aut.]** e pressione **OK**.
- 4 Selecione a duração do timer de desligamento automático.
 - ↳ O timer de desligamento automático vai até 60 minutos. Se o timer de desligamento automático estiver definido como **[Dsl]**, ele desativa.
- 5 Pressione **OK** para ativar.
 - ↳ O Home Theater fica em espera após o período especificado.

Protetor de tela

Alterna automaticamente o home theater para o modo de proteção de tela se:

- ele estiver no modo de pausa ou de parada e
- nenhum botão for pressionado em dez minutos.

- 1 Pressione **⬆** (Início).
- 2 Selecione **[Configurar]** e pressione **OK**.
- 3 Selecione **[Prefs.] > [Proteção de tela] > [Ligar]** e pressione **OK**.

Display

Altera o brilho do display do Home Theater.

- 1 Pressione **⬆** (Início).
- 2 Selecione **[Configurar]** e pressione **OK**.
- 3 Selecione **[Prefs.] > [Display]** e pressione **OK**.
- 4 Selecione o brilho e pressione **OK**.

Aplicar configurações de fábrica

Restaura as configurações de fábrica do Home Theater. Não é possível restaurar as configurações de controle de pais.

- 1 Pressione **⬆** (Início).
- 2 Selecione **[Configurar]** e pressione **OK**.
- 3 Selecione **[Avançado] > [Restaurar configurações padrão]** e pressione **OK**.
- 4 Selecione **[OK]** e pressione **OK**.

9 Atualizar o software

Para continuar obtendo os melhores recursos e suporte para o Home Theater, atualize o software regularmente. Compare a versão do software atual com a versão mais recente em www.philips.com/support.

Verificar a versão do software

- 1 Pressione **⬆** (Início).
- 2 Selecione **[Configurar]** e pressione **OK**.
- 3 Selecione **[Avançado]** > **[Info. da versão]** e pressione **OK**.
↳ A versão do software atual será exibida.

Atualizar o software pela Internet

- 1 Conecte o Home Theater à rede. Use uma
 - conexão de rede com fio (consulte 'Configurar a rede com fio' na página 19) ou
 - uma conexão de rede sem fio (consulte 'Configurar a rede wireless' na página 19).
- 2 Pressione **⬆** (Início).
- 3 Selecione **[Configurar]** e pressione **OK**.
- 4 Selecione **[Avançado]** > **[Atualização de software]** > **[Rede]**.
↳ Se for uma mídia de atualização for detectada, você será solicitado a iniciar ou cancelar a atualização.
- 5 Siga as instruções exibidas na TV para confirmar a atualização.
↳ Quando a atualização de software for concluída, o Home Theater desligará e ligará automaticamente. Se isso não acontecer, desconecte o cabo de alimentação por alguns segundos e reconecte-o.

Nota

- Se o Home Theater não puder se conectar ao servidor Philips, pressione **⬆** (Início) e selecione **[Configurar]** > **[Rede]** > **[Instalação de rede]** para configurar a rede.

Atualizar o software via USB

Do que você precisa:

- Uma unidade flash USB com, no mínimo, 75 MB de memória. A unidade flash USB tem de ser formatada como FAT ou NTFS. Não use uma unidade de disco rígido USB.
- Um computador com acesso à Internet.
- Um utilitário de compactação que suporte o formato de arquivo ZIP (por exemplo, WinZip® for Microsoft® Windows® ou Stuffit® for Macintosh®).

Etapa 1: Baixar o software mais recente

- 1 Conecte uma unidade flash USB ao seu computador.
- 2 No seu navegador da Web, vá até o endereço www.philips.com/support.
- 3 No site de Suporte da Philips, encontre seu produto e localize o **Software e drivers**.
↳ A atualização do software está disponível em um arquivo zip.
- 4 Salve o arquivo zip no diretório raiz da unidade flash USB.
- 5 Use o utilitário de arquivamento para extrair o arquivo de atualização do software no diretório raiz da unidade flash USB.
↳ Os arquivos são extraídos na pasta **UPG_ALL** da unidade flash USB.
- 6 Remova a unidade flash USB do computador.

Etapa 2: Atualizar o software

Cuidado

- Antes de conectar a unidade flash USB ao Home Theater, verifique se não há nenhum disco no compartimento e, em seguida, feche-o.

- 1 Conecte a unidade flash USB ao home theater.
- 2 Altere a TV para a fonte correta do Home Theater.
- 3 Pressione  (Início) e selecione **[Configurar]**.
- 4 Selecione **[Avançado]** > **[Atualização de software]** > **[USB]**.
- 5 Siga as instruções exibidas na tela da TV para confirmar a atualização.
↳ Quando a atualização de software for concluída, o Home Theater desligará e ligará automaticamente. Se isso não acontecer, desconecte o cabo de alimentação por alguns segundos e reconecte-o.

Nota

- Enquanto a atualização do software estiver em andamento, não desconecte o cabo de alimentação nem retire a unidade flash USB.

10 Especificações do produto

Nota

- Especificações e design sujeitos a alterações sem notificação prévia.

Códigos de região

A plaqueta de tipo na parte posterior ou inferior do Home Theater mostra as regiões suportadas.

Região	DVD	BD
Europa, Reino Unido		
Ásia Pacífico, Taiwan, Coréia		
América Latina		
Austrália, Nova Zelândia		
Rússia, Índia		
China		

Formatos de mídia

- AVCHD, BD, BD-R/ BD-RE, BD-Video, DVD-Video, DVD+R/+RW, DVD-R/-RW, DVD+R/-R DL, CD-R/CD-RW, CD de áudio, CD/SVCD de vídeo, arquivos de imagem, mídias MP3, WMA, DivX Plus HD, dispositivo USB de armazenamento

Formatos de arquivo

- Áudio: .aac, .mka, .mp3, .wma, .wav, .mp4, .m4a
- Vídeo:
 - .avi, .divx, .mp4, .mkv, .asf, .wmv, .mpg, .mpeg,
 - .rmvb, .rm (disponível somente na Costa Pacífica da Ásia e China)
- Imagem: .jpg, .jpeg, .gif, .png

Formatos de áudio

O Home Theater suporta os arquivos de áudio a seguir:

Extensão	Contêiner	Codec de áudio	Taxa de bits
.mp3	MP3	MP3	32 kbps ~ 320 kbps
.wma	ASF	WMA	64 kbps ~ 160 kbps
.aac	AAC	AAC, HE-AAC	192 kbps
.wav	WAV	PCM	1,4 Mbps
.m4a	MKV	AAC	192 kbps
.mka	MKA	PCM	27,648 Mbps
.mka	MKA	Dolby Digital	640 kbps
.mka	MKA	DTS core	1,54 Mbps
.mka	MKA	MPEG	912 kbps
.mka	MKA	MP3	32 kbps ~ 320 kbps
.mka	MKA	WMA	64 kbps ~ 160 kbps
.mka	MKA	AAC, HE-AAC	192 kbps

Formatos de vídeo

Se você tiver uma TV de alta definição, poderá reproduzir no Home Theater arquivos de vídeo com:

- Resolução: 1920 x 1080 pixels em
- Taxa de quadros: 6 a 30 quadros por segundo.

arquivos .avi em contêiner AVI

Codec de áudio	Codec de vídeo	Taxa de bits
PCM, Dolby Digital, DTS core, MP3, WMA	DivX 3.11, DivX 4.x, DivX 5.x, DivX 6.x	10 Mbps máx.
	MPEG 1, MPEG 2	20 Mbps (pico de 40 Mbps)
	MPEG 4 ASP	10 Mbps máx.
	H.264/AVC HP a 4.1/4.0; MP a 3.2/3.1/3.0	20 Mbps (pico de 40 Mbps)
	WMV9	20 Mbps

arquivos .divx em contêiner AVI

Codec de áudio	Codec de vídeo	Taxa de bits
PCM, Dolby Digital, MP3, WMA	DivX 3.11, DivX 4.x, DivX 5.x, DivX 6.x	10 Mbps máx.
	MPEG 1, MPEG 2	20 Mbps (pico de 40 Mbps)
	MPEG 4 ASP	10 Mbps máx.

Arquivos .mp4 ou .m4v em contêiner MP4

Codec de áudio	Codec de vídeo	Taxa de bits
Dolby Digital, MPEG, MP3, AAC, HE-AAC	MPEG 1, MPEG 2	20 Mbps (pico de 40 Mbps)
	MPEG 4 ASP	10 Mbps máx.
	H.264/AVC HP a 4.1/4.0; MP a 3.2/3.1/3.0	20 Mbps (pico de 40 Mbps)

Arquivos .mkv em contêiner MKV

Codec de áudio	Codec de vídeo	Taxa de bits
PCM, Dolby Digital, DTS core, MPEG, MP3, WMA, AAC, HE-AAC	MPEG 1, MPEG 2	20 Mbps (pico de 40 Mbps)
	MPEG 4 ASP	10 Mbps máx.
	H.264/AVC HP a 4.1/4.0; MP a 3.2/3.1/3.0	20 Mbps (pico de 40 Mbps)
	WMV9	20 Mbps

arquivos .asf e .wmv em contêiner ASF

Codec de áudio	Codec de vídeo	Taxa de bits
PCM, Dolby Digital, MP3, WMA	MPEG 4 ASP	10 Mbps máx.
	H.264/AVC HP a 4.1/4.0; MP a 3.2/3.1/3.0	20 Mbps (pico de 40 Mbps)
	WMV9	20 Mbps

Arquivos .mpg e .mpeg em contêiner PS

Codec de áudio	Codec de vídeo	Taxa de bits
PCM, DTS core, MPEG, MP3	MPEG 1, MPEG 2	20 Mbps (pico de 40 Mbps)
	MPEG 1, MPEG 2	20 Mbps (pico de 40 Mbps)

arquivos .rm e .rmvb em contêiner RM (Disponível somente na Costa Pacífica da Ásia e China)

Codec de áudio	Codec de vídeo	Taxa de bits
AAC, COOK	RV30, RV40	20 Mbps (pico de 40 Mbps)

Amplificador

- Potência total de saída:
 - Europa e Ásia: 1000 W RMS (DHT de 30%)
 - América Latina: 800W RMS (+ /- 0,5 dB, 10% THD)
- Resposta em frequência: 20 Hz a 20 kHz / ± 3 dB
- Relação sinal/ruído: > 65 dB (CCIR) / (A ponderado)
- Sensibilidade de entrada:
 - AUX1, AUX2: 1000 mV
 - Music iLink: 500 mV

Vídeo

- Sistema de sinal: PAL / NTSC
- Saída HDMI: 480i/576i, 480p/576p, 720p, 1080i, 1080p, 1080p24

Áudio

- Entrada de áudio digital S/PDIF:
 - Coaxial: IEC 60958-3
 - Óptica: TOSLINK
- Frequência de amostragem:
 - MP3: 32 kHz, 44,1 kHz, 48 kHz
 - WMA: 44,1 kHz e 48 kHz
- Taxa de bits constante:
 - MP3: 32 kbps - 320 kbps
 - WMA: 48 kbps - 192 kbps

Rádio

- Faixa de sintonia:
 - Europa/China: FM 87,5 - 108 MHz (50 kHz);
 - Costa Pacífica da Ásia/Rússia/América Latina: FM 87,5 - 108 MHz (50/100 kHz)
- Relação sinal-ruído: FM 50 dB
- Resposta em frequência: FM 180 Hz-12,5 kHz / ± 3 dB

USB

- Compatibilidade: USB de alta velocidade (2.0)
- Suporte de classe: MSC (classe de armazenamento em massa USB)
- Sistema de arquivos: FAT16, FAT32, NTFS
- Tamanho máximo de memória suportado: < 160 GB

Unidade principal

- Fonte de alimentação:
 - Europa/China: 220 - 240 V~, 50 Hz
 - América Latina/Costa Pacífica da Ásia: 110 - 127 V/220 - 240 V~, 50-60 Hz
 - Rússia/Índia: 220 - 240 V~, 50 Hz
- Consumo de energia: 105 W
- Consumo de energia no modo de espera: ≤ 0,5 W
- Dimensões (LxAxP): 435 x 57 x 356,5 mm
- Peso: 3,69 Kg

Subwoofer

- Potência de saída:
 - Europa e Ásia: 230 W RMS (DHT de 30%)
 - América Latina: 184W RMS (+ /- 0,5 dB, 10% THD)
- Impedância: 3 ohm
- Drivers das caixas acústicas:
 - Europa e Ásia: woofer de 165 mm (6,5")
 - Índia e América Latina: woofer de 203 mm (8")
- Resposta de frequência: 20 Hz - 150 Hz
- Dimensões (L x A x P):
 - HTS4561/HTS4562: 123x 309 x369 mm
 - HTS5561/HTS5562/HTS5581/HTS5582/HTS5591/HTS5592: 196 x 395 x 342 mm
- Peso:
 - HTS4561/HTS4562: 3,6 kg
 - HTS5561/HTS5562/HTS5581/HTS5582/HTS5591/HTS5592: 4,8 kg
- Comprimento do cabo: 3 m

Caixas acústicas

Caixa acústica central:

- Potência de saída:
 - Europa e Ásia: 230 W RMS (DHT de 30%)
 - América Latina: 184W RMS (+ /- 0,5 dB, 10% THD)
 - Sistema: satélite de faixa total
 - Impedância da caixa acústica: 3 ohm
 - Drivers das caixas acústicas:
 - HTS4561/HTS4562: 1 x 76,2 mm (3") faixa total
 - HTS5561/HTS5562/HTS5581/HTS5582/HTS5591/HTS5592: 2 x 76,2 mm (3") faixa total
- Resposta de frequência: 150 Hz - 20 kHz
 - Dimensões (L x A x P):
 - HTS4561/HTS4562: 95 x 161 x 87 mm
 - HTS5561/HTS5562/HTS5581/HTS5582/HTS5591/HTS5592 caixas acústicas pequenas: 100 x 280 x 104 mm
 - HTS5561/HTS5562/HTS5581/HTS5582/HTS5591/HTS5592 caixas acústicas altas: 260 x 1101 x 260 mm
 - Peso:
 - HTS4561/HTS4562: 0,6 kg cada uma
 - HTS5561/HTS5562/HTS5581/HTS5582/HTS5591/HTS5592 caixas acústicas pequenas: 0,98 - 1,07 kg cada uma
 - HTS5561/HTS5562/HTS5581/HTS5582/HTS5591/HTS5592 caixas acústicas altas: 3,81 - 3,89 kg cada uma
 - Comprimento do cabo (caixas acústicas frontais): 4 m
 - Comprimento do cabo (caixas acústicas traseiras): 10 m

Pilhas do controle remoto

- 2 x AAA-R03-1,5 V
-

Laser

- Tipo de laser (diodo): InGaN/AlGaIn (BD), AlGaInP (DVD/CD)
- Comprimento de onda: 405 +7 nm/-7 nm (BD), 655 +10 nm/-10 nm (DVD), 790 +10 nm/-20 nm (CD)
- Potência de saída (classificações máximas): 20 mW (BD), 6 mW (DVD), 7 mW (CD)

11 Solução de problemas



Aviso

- Risco de choque elétrico. Nunca remova a estrutura externa do produto.

Para manter a garantia válida, nunca tente consertar o sistema por conta própria.

Se você tiver problemas ao usar este produto, verifique os seguintes pontos antes de solicitar assistência. Se o problema persistir, registre o produto e obtenha suporte em www.philips.com/welcome.

Unidade principal

Os botões do Home Theater não funcionam.

- Desconecte o aparelho da tomada por alguns minutos e reconecte-o.

Imagem

Sem imagem.

- Verifique se a TV está ligada na fonte correta do Home Theater.

A TV conectada via HDMI não reproduz imagens.

- Verifique se você está usando um cabo HDMI de alta velocidade para conectar o Home Theater e a TV. Alguns cabos HDMI padrão não exibem imagens, vídeo 3D ou Deep Color adequadamente.
- Verifique se o cabo de HDMI não está com defeito. Se estiver, substitua-o por um novo.
- Pressione  (**Início**) e, em seguida, **731** no controle remoto para restaurar a resolução de imagem padrão.
- Altere a configuração de vídeo HDMI ou aguarde 10 segundos pela recuperação automática (consulte 'Resolução de imagem' na página 37).

O disco não reproduz vídeo de alta definição.

- Verifique se o disco contém vídeo em alta definição.
- Verifique se a TV suporta vídeo em alta definição.
- Use um cabo HDMI para conectar à TV.

Som

Os alto-falantes do Home Theater não emitem som.

- Conecte o cabo de áudio do Home Theater à TV ou aos outros dispositivos. Não é necessária uma conexão de áudio a parte quando:
 - o Home Theater e a TV estão conectados por meio de uma conexão **HDMI ARC** ou
 - um dispositivo está inserido no conector **HDMI IN** do Home Theater.
- Configure o áudio do dispositivo conectado (consulte 'Configurar o áudio dos dispositivos conectados' na página 18)
- Redefina as configurações de fábrica do Home Theater (consulte 'Aplicar configurações de fábrica' na página 40), desligue o aparelho e ligue-o novamente.
- No Home Theater, pressione repetidamente **SOURCE** para selecionar a entrada de áudio correta.

Som ou eco distorcido.

- Se você reproduzir áudio da TV pelo Home Theater, verifique se a TV não foi silenciada.

O áudio e o vídeo não estão sincronizados.

- 1) Pressione **III SOUND SETTINGS**.
2) Pressione o **Botões de navegação** (esquerda/direita) selecionar **AUD SYNC**, e em seguida pressione **OK**. 3) Pressione os **Botões de navegação** (para cima/baixo) para sincronizar o áudio com o vídeo.

Reproduzir

Não é possível reproduzir um disco.

- Limpe o disco.
- Verifique se o Home Theater suporta o tipo de disco (consulte 'Formatos de mídia' na página 42).
- Verifique se o Home Theater suporta o código de região do disco. (consulte 'Códigos de região' na página 42)
- Se o disco for do tipo DVD±RW ou DVD±R, verifique se ele foi finalizado.

Não é possível reproduzir um arquivo DivX.

- Verifique se o arquivo DivX está devidamente codificado no modo 'Home Theater Profile (Perfil do Home theater)' com o codificador DivX.
- Verifique se o arquivo DivX está completo.

As legendas DivX ou RMVB/RM não são exibidas corretamente.

- Verifique se o arquivo de legenda tem o mesmo nome do arquivo de filme (consulte 'Legendas' na página 25).
- Selecione o conjunto de caracteres correto: 1) Pressione **≡ OPTIONS**. 2) Selecione **[Conj caracts.]**. 3) Selecione o conjunto de caracteres suportado. 4) Pressione **OK**.

Não é possível ler o conteúdo de um dispositivo USB de armazenamento.

- Verifique se o formato do dispositivo USB de armazenamento é compatível com o Home Theater.
- Verifique se o sistema de arquivos no dispositivo USB de armazenamento é suportado pelo Home Theater.

O símbolo 'x' ou equivalente a 'nenhuma entrada' é exibido na TV.

- Não é possível executar a operação.

O recurso EasyLink não funciona.

- Verifique se o Home Theater está conectado a uma TV EasyLink da Philips e se o EasyLink está ativado (consulte 'EasyLink' na página 35).

Quando você liga a TV, o Home Theater liga automaticamente.

- Este comportamento é normal quando você usa o Philips EasyLink (HDMI-CEC). Para o Home Theater funcionar de modo independente, desative o EasyLink.

Não é possível acessar os recursos BD-Live.

- Verifique se o Home Theater está conectado à rede. Use uma conexão de rede com fio (consulte 'Conexão com fio' na página 19) ou conexão de rede wireless (consulte 'Conexão wireless' na página 19).
- Verifique se a rede está configurada. Use uma instalação de rede com fio (consulte 'Configurar a rede com fio' na página 19) ou instalação de rede wireless (consulte 'Configurar a rede wireless' na página 19).
- Verifique se o disco Blu-ray suporta os recursos BD-Live.
- Libere espaço na memória (consulte 'Limpar memória' na página 24).

Não é possível reproduzir vídeos ou fotos de um iPod ou iPhone na TV.

- Navegue e selecione vídeos e fotos da tela do iPod ou iPhone e reproduza na TV.
- Verifique se o software do iPod/iPhone não foi adulterado ou ilegalmente modificado.

Não é possível exibir imagens de um iPod ou iPhone na TV.

- Conecte um cabo composto amarelo ao dock do iPod e à TV.
- Alterne a TV para a fonte **AV/VIDEO** (correspondente ao cabo composto amarelo).
- Pressione o botão Play no iPod ou iPhone para iniciar uma apresentação de slides.
- Verifique se o software do iPod/iPhone não foi adulterado ou ilegalmente modificado.

Reproduzir vídeo 3D no modo 2D.

- Verifique se o Home Theater está conectado a uma TV 3D por um cabo HDMI.
- Verifique se o disco é do tipo Blu-ray 3D e se a opção Blu-ray 3D está ativada (consulte 'Vídeo 3D Blu-ray' na página 37).

A tela da TV fica escura quando você reproduz um vídeo Blu-ray 3D ou um vídeo DivX protegido contra cópia.

- Verifique se o Home Theater está conectado à TV por um cabo HDMI.
- Alterne para a fonte HDMI correta na TV.

Não é possível baixar vídeo de uma locadora de filmes online.

- Verifique se o Home Theater está conectado à TV por meio de um cabo HDMI.
- Verifique se o cartão SD está formatado, tem memória suficiente para baixar o vídeo e se é do tipo SDHC Classe 6.
- Verifique se você pagou pelo vídeo e se o período de aluguel ainda não expirou.
- Verifique se a conexão da rede está boa. Use uma conexão de rede com fio (consulte 'Conexão com fio' na página 19) ou uma conexão de rede wireless (consulte 'Conexão wireless' na página 19).
- Visite o site da locadora para obter mais informações.

Rede

Rede wireless distorcida ou não encontrada.

- Verifique se a rede wireless não está sofrendo interferência de fornos de microondas, telefones DECT ou outros dispositivos Wi-Fi nas proximidades.
- Se a rede wireless não funcionar corretamente, tente uma instalação de rede com fio (consulte 'Configurar a rede com fio' na página 19).

12 Código de idioma

Abkhazian	6566	Inupiaq	7375	Pushto	8083
Afar	6565	Irish	7165	Russian	8285
Afrikaans	6570	Isleńska	7383	Quechua	8185
Amharic	6577	Italiano	7384	Raeto-Romance	8277
Arabic	6582	Ivrit	7269	Romanian	8279
Armenian	7289	Japanese	7465	Rundi	8278
Assamese	6583	Javanese	7486	Samoan	8377
Avestan	6569	Kalaallisut	7576	Sango	8371
Aymara	6589	Kannada	7578	Sanskrit	8365
Azerbaijani	6590	Kashmiri	7583	Sardinian	8367
Bahasa Melayu	7783	Kazakh	7575	Serbian	8382
Bashkir	6665	Kernewek	7587	Shona	8378
Belarusian	6669	Khmer	7577	Shqip	8381
Bengali	6678	Kinyarwanda	8287	Sindhi	8368
Bihari	6672	Kirghiz	7589	Sinhalese	8373
Bislama	6673	Komi	7586	Slovensky	8373
Bokmål, Norwegian	7866	Korean	7579	Slovenian	8376
Bosanski	6683	Kuanyama; Kwanyama	7574	Somali	8379
Brezhoneg	6682	Kurdish	7585	Sotho; Southern	8384
Bulgarian	6671	Lao	7679	South Ndebele	7882
Burmese	7789	Latina	7665	Sundanese	8385
Castellano, Español	6983	Latvian	7686	Suomi	7073
Catalán	6765	Letzeburgesch;	7666	Swahili	8387
Chamorro	6772	Limbúrgan; Limburger	7673	Swati	8383
Chechen	6769	Lingala	7678	Svenska	8386
Chewa; Chichewa; Nyanja	7889	Lithuanian	7684	Tagalog	8476
中文	9072	Luxembourgish;	7666	Tahitian	8489
Chuang; Zhuang	9065	Macedonian	7775	Tajik	8471
Church Slavíc; Slavonic	6785	Malagasy	7771	Tamil	8465
Chuvash	6786	Magyar	7285	Tatar	8484
Corsican	6779	Malayalam	7776	Telugu	8469
Česky	6783	Maltese	7784	Thai	8472
Dansk	6865	Manx	7186	Tibetan	6679
Deutsch	6869	Maori	7773	Tigrinya	8473
Dzongkha	6890	Marathi	7782	Tonga (Tonga Islands)	8479
English	6978	Marshallese	7772	Tsonga	8483
Esperanto	6979	Moldavian	7779	Tswana	8478
Estonian	6984	Mongolian	7778	Türkçe	8482
Euskara	6985	Nauru	7865	Türkmen	8475
Ελληνικά	6976	Navaho; Navajo	7886	Twí	8487
Faroese	7079	Ndebele, North	7868	Ughur	8571
Français	7082	Ndebele, South	7882	Ukrainian	8575
Frysk	7089	Ndonga	7871	Urdu	8582
Fijian	7074	Nederlands	7876	Uzbek	8590
Gaelic; Scottish Gaelic	7168	Nepali	7869	Vietnamese	8673
Gallegan	7176	Norsk	7879	Volapuk	8679
Georgian	7565	Northern Sami	8369	Walloon	8765
Gikuyu; Kikuyu	7573	North Ndebele	7868	Welsh	6789
Guarani	7178	Norwegian Nynorsk;	7878	Wolof	8779
Gujarati	7185	Occitan; Provençal	7967	Xhosa	8872
Hausa	7265	Old Bulgarian; Old Slavonic	6785	Yiddish	8973
Herero	7290	Oriya	7982	Yoruba	8979
Hindi	7273	Oromo	7977	Zulu	9085
Hiri Motu	7279	Ossetian; Ossetic	7983		
Hrvatski	6779	Pali	8073		
Ido	7379	Panjabi	8065		
Interlingua (International)	7365	Persian	7065		
Interlingue	7365	Polski	8076		
Inuktitut	7385	Português	8084		

13 Índice remissivo

3

3D

disco 3D no modo 2D	22
Segurança 3D	9
Vídeo 3D	22

A

avanzado

atualização de software	41
áudio aprimorado	38
restaurar as configurações padrão	40
segurança BD-Live	24
versão do software	41

avisos legais

5

A

abrir compartimento de disco	9
------------------------------	---

acoplar iPod ou iPhone	28
------------------------	----

agudos	21
--------	----

ajuda

atualizar	3
ler	2
navegar	2

alugar vídeo

formatar cartão SD	35
locadora de filmes online	35
solução de problemas	47

amplificador	44
--------------	----

Antena FM	15
-----------	----

apresentações de slides

animação	27
com música	27
duração	27
imagem	27

ativar

BD-Live	24
deslocamento automático de legendas	37
HDMI-CEC	35
modo de espera automático	39
modo de som de predefinido	38
protetor de tela	40

atualizar software

da rede	41
de um dispositivo USB de armazenamento	41
manual eletrônico do usuário	3
verificar a versão atual	41

Á

áudio

Áudio HDMI	38
configuração das caixas acústicas	13
configurações	38
especificações	44
fonte	18
formatos	43
idioma	38
mapeamento de entrada	36
modo noturno	38
modos predefinidos	21
opções	26
pós-processamento	38
qualidade	17

B

BD-Live

BD-Live (cartão SD)	24
BD-Live (USB)	23
desativar	24
limpar memória	24
solução de problemas	47

Blu-ray

Bonus View	23
------------	----

brilho	40
--------	----

C

caixas acústicas

alto-falantes 5.1	12
conectar	13
configuração manual	13
configurar	13
especificações	45
posição	12
som surround	21
wireless	13

caixas acústicas wireless

cartão SD	35
-----------	----

classificações	39
----------------	----

Código VOD para DivX	25
----------------------	----

códigos de região	42
-------------------	----

computador

DLNA	30
software servidor de mídia	31

conectar

à Internet	18
áudio (cabo analógico)	18
áudio (cabo coaxial - digital)	18
áudio (cabo óptico - digital)	17
áudio da TV e de outros dispositivos	17
caixas acústicas	13

caixas acústicas wireless	13	controle de áudio do sistema	36
computador	30	controle de país	
rede doméstica	18	classificações	39
TV (Composto)	17	senha	39
TV (HDMI ARC)	16	controle remoto	
TV (HDMI)	16	pilhas	46
conectores		virtual	29
conectores frontais	14	visão geral	10
conectores traseiros - centrais	15	cuidados	
conectores traseiros - direita	15	meio ambiente	8
conectores traseiros - esquerda	14	produto	8
conectores frontais	14	saúde	9
configuração das caixas acústicas			
configurações	38		
modos predefinidos	21		
configurações			
áudio	38	D	
áudio HDMI	38	definições de fábrica	40
classificação de país		desativar	
classificações	39	BD-Live	24
senha	39	HDMI-CEC	35
classificações	39	pós-processamento de áudio	38
deslocamento automático de legendas	37	discos	
HDMI-CEC	35	áudio	26
idioma da legenda	39	BD-Live	23
idioma do disco	39	Bonus View	23
idioma do menu	38	botões de controle	22
imagem	37	disco 3D no modo 2D	22
ligar	39	DivX	25
padrão	40	ejetar o disco	9
protetor de tela	40	idioma de áudio	38
resolução	37	idioma do menu	39
restaurar	40	imagem	27
senha	39	legenda	39
temporizador de espera	40	opções	26
vídeo	37	pesquisa por hora	26
Vídeo 3D	37	picture-in-picture	23
vídeo HDMI	37	reproduzir	22
configurar caixas acústicas		sincronizar imagem e som	23
manualmente	13	títulos	26
configurar manualmente os alto-falantes	13	Vídeo 2D	22
conjunto de caracteres	26	Vídeo 3D	22
conteúdo multimídia		Dispositivo USB de armazenamento	
do disco	21	atualizar software de Home Theater	41
do dispositivo USB de armazenamento		botões de controle	25
em lojas on-line	34	especificações	44
no PC	30	opções	26
controle		reproduzir	25
controle de país	39	DivX	
Dispositivo USB de armazenamento	25	código VOD	25
Easylink (HDMI-CEC)	12	conjunto de caracteres	26
rádio	27	legendas	25
reprodução do disco	22	DLNA	30
unidade principal	9		

E		
EasyLink (HDMI-CEC)		
botões de controle	12	
controle de áudio do sistema	36	
mapeamento da entrada de áudio	36	
modo de espera com um toque	36	
reprodução com um toque	36	
ejetar o disco	9	
em espera	39	
energia		
brilho	40	
modo de espera automático	39	
protetor de tela	40	
temporizador de espera	40	
especificações	42	
especificações do produto	42	
<hr/>		
F		
fechar compartimento de disco	9	
formatar cartão SD	35	
formato	44	
formatos de áudio	43	
formatos de mídia	42	
formatos de vídeo	44	
<hr/>		
G		
grade de sintonia	28	
graves	21	
<hr/>		
H		
HDMI		
áudio	38	
Deep Color	37	
TV (HDMI ARC)	16	
vídeo	37	
HDMI-CEC	35	
<hr/>		
I		
idioma		
2º idioma de áudio	23	
2º idioma de legenda	23	
áudio	38	
código de idioma	49	
legenda	39	
menu do disco	39	
menu na tela	38	
idioma de áudio	38	
imagem		
apresentações de slides	27	
configurações	37	
girar	27	
opções	27	
solução de problemas	46	
zoom	27	
Internet		
atualizar software de Home Theater	41	
BD-Live	23	
conectar a	18	
locadora de filmes online	35	
iPod e iPhone		
acoplar iPod ou iPhone	28	
dock Philips	15	
música	29	
vídeo e apresentação de slides	29	
<hr/>		
L		
legenda		
conjunto de caracteres	26	
idioma	39	
posição	37	
locadora de filmes online		
alugar e reproduzir vídeo	35	
formatar cartão SD	35	
solução de problemas	47	
<hr/>		
M		
Macintosh Twonky Media	33	
manual do usuário		
atualizar	3	
fazer download	3	
ler	2	
navegar	2	
mapeamento da entrada de áudio	36	
marcas comerciais	5	
microfone	14	
Microsoft Windows Media Player 11	31	
Microsoft Windows Media Player 12	32	
modo de espera automático	39	
modo de espera com um toque	36	
modo noturno	38	
MP3		
conector	14	
reproduzir	28	

O

Online TV

acessar	34
assistir à TV on-line	34
limpar o histórico de navegação	34
locadora de filmes online	35

opções

áudio	26
imagem	27
vídeo	26

opções de áudio

opções de energia	26
-------------------	----

brilho	40
modo de espera automático	39
protetor de tela	40
temporizador de espera	40

opções de imagem

opções de vídeo	26
-----------------	----

P

painel de exibição	9
--------------------	---

PC

DLNA	30
software servidor de mídia	31

Perguntas frequentes

pesquisa por hora	4
-------------------	---

pesquisar	26
-----------	----

disco	22
-------	----

Dispositivo USB de armazenamento	24
----------------------------------	----

locadora de filmes online	35
---------------------------	----

no iPhone	30
-----------	----

no iPod	29
---------	----

Online TV	34
-----------	----

Philips Easylink	35
------------------	----

picture-in-picture

2º idioma de áudio	23
--------------------	----

2º idioma de legenda	23
----------------------	----

posição

conectores	14
------------	----

legenda	37
---------	----

posição	12
---------	----

preferência

alterar senha	39
---------------	----

áudio	38
-------	----

controle de país	39
------------------	----

deslocamento automático de legendas	37
-------------------------------------	----

idioma do menu	38
----------------	----

legenda	39
---------	----

menu do disco	39
---------------	----

modo de espera automático	39
---------------------------	----

painel de exibição	40
--------------------	----

protetor de tela	40
------------------	----

temporizador de espera	40
------------------------	----

protetor de tela	40
------------------	----

R

rádio

Antena FM	15
-----------	----

botões de controle	27
--------------------	----

especificações	44
----------------	----

grade de sintonia	28
-------------------	----

ouvir rádio	28
-------------	----

sintonizar estações	27
---------------------	----

reciclagem	8
------------	---

rede

atualizar software de Home Theater	41
------------------------------------	----

conexão com fio	19
-----------------	----

conexão wireless	19
------------------	----

configurações	18
---------------	----

nomear um dispositivo	20
-----------------------	----

rede doméstica	18
----------------	----

solução de problemas	48
----------------------	----

Wi-Fi	19
-------	----

rede com fio

conexão com fio	19
-----------------	----

configurações	19
---------------	----

rede de computador	18
--------------------	----

rede wireless

conexão wireless	19
------------------	----

configurações	20
---------------	----

Dongle Wi-Fi	19
--------------	----

Wi-Fi	19
-------	----

repetir	26
---------	----

reprodução com um toque	36
-------------------------	----

reproduzir

apresentações de slides	27
-------------------------	----

conteúdo do PC	33
----------------	----

discos	22
--------	----

DivX	25
------	----

iPod e iPhone	28
---------------	----

MP3	28
-----	----

rádio	44
-------	----

solução de problemas	47
----------------------	----

USB	24
-----	----

vídeo online	35
--------------	----

RMVB ou RM

conjunto de caracteres	26
------------------------	----

legendas	25
----------	----

S

segurança

assistir a imagens em 3D	9
descarte	8
uso do produto	7

senha	39
-------	----

sincronizar imagem e som	23
--------------------------	----

smartphone

navegar pelo conteúdo do disco ou dispositivo	
USB no smartphone	30
smartphone como controle remoto	30

software

atualizar	41
manual eletrônico do usuário	3
verificar a versão atual	41

software de fonte aberta	5
--------------------------	---

software servidor de mídia	31
----------------------------	----

solução de problemas

conexão	46
imagem	46
número de série	4
rede	48
reproduzir	47
som	47
unidade principal	46

som

agudos	21
equalizador	21
graves	21
modo de som de predefinido	21
sincronizar imagem e som	23
solução de problemas	47
som surround	21

subwoofer

especificações	45
----------------	----

T

temporizador de espera	40
------------------------	----

títulos	26
---------	----

tutoriais	4
-----------	---

U

unidade principal

especificações	45
solução de problemas	46
visão geral	9

V

vídeo

assistir em 3D	22
----------------	----

Código VOD para DivX	25
----------------------	----

configurações de imagem	37
-------------------------	----

HDMI deep color	37
-----------------	----

resolução de imagem	37
---------------------	----

sincronizar imagem e som	23
--------------------------	----

vídeo e apresentação de slides	29
--------------------------------	----

vídeo online	35
--------------	----

Vídeo 2D	22
-----------------	----

video on demand

formatar cartão SD	35
--------------------	----

locadora de filmes online	35
---------------------------	----

visão geral

conectores	14
------------	----

configuração das caixas acústicas	13
-----------------------------------	----

configurações	37
---------------	----

controle remoto	10
-----------------	----

HDMI-CEC	35
----------	----

locadora de filmes online	35
---------------------------	----

navegar pelo PC	30
-----------------	----

Online TV	34
-----------	----

unidade principal	9
-------------------	---

Validez de la garantía

Todos los productos de la línea de audio y video Philips, se regirán por un año de garantía internacional (365 días), salvo para Chile donde los productos de las líneas CD Portable y RCR CD, los cuales se rigen por 6 meses de garantía (182 días)

Condiciones de la garantía

Esta garantía perderá su validez si:

- El defecto es causado por uso incorrecto o en desacuerdo con el manual de instrucciones
- El aparato sea modificado, violado por una persona no autorizada por Philips
- El producto esté funcionando con un suministro de energía (red eléctrica, batería, etc.) de características diferentes a las recomendadas en el manual de instrucciones
- El número de serie que identifica el producto se encuentre de forma adulterada.

Están excluidos de garantía,

- Los defectos que se generen debido al incumplimiento del manual de instrucciones del producto
- Los casos fortuitos o de la fuerza mayor, como aquellos causados por agentes de la naturaleza ya accidentes, descargas eléctricas, señales de transmisión débiles.
- Los defectos que se generen debido al uso de los productos en servicios no doméstico/residencial regulares o en desacuerdo con el uso recomendado
- Daños ocasionados por fluctuaciones de voltajes, voltaje fuera de norma o por causas fuera de Philips, como cortocircuitos en los bafles o parlantes.
- En las ciudades en donde no existe el taller autorizado del servicio de Philips, los costos del transporte del aparato y/o el técnico autorizado, corren por cuenta del cliente.
- La garantía no será válida si el producto necesita modificaciones o adaptaciones para que funcione en otro país que no es aquél para el cual fue mercadeado.

El único documento válido para hacer efectiva la garantía de los productos, es la Factura o Boleta de compra del consumidor final.

Aquellos productos que hayan sido adquiridos en otros países y que no estén en el rango normal del país donde se efectuará la reparación, dicha prestación de servicio tomará mas tiempo de lo normal ya que es necesario pedir las partes/piezas al centro de producción correspondiente.

Centros de información

Líneas de atención al consumidor

Bolivia: 800 100 664

<http://www.philips.com/>

Chile: 600 7445477

www.philips.cl

Colombia: 01 800 700 7445

www.philips.com.co

Costa Rica: 0800 507 7445

www.centralamerica.philips.com

Ecuador: 1-800-10-1045

www.centralamerica.philips.com

El Salvador: 800 6024

www.centralamerica.philips.com

Guatemala: 1 800 299 0007

www.centralamerica.philips.com

Honduras

www.centralamerica.philips.com

México: 01 800 504 6200

www.philips.com.mx

Nicaragua

www.centralamerica.philips.com

Panamá: 800 8300

www.centralamerica.philips.com

Perú: 0800-00100

www.philips.com.pe

República Dominicana: 1 800 751 2673

www.centralamerica.philips.com

Venezuela: 800 100 4888

www.philips.com.ve

LISTA DE SERVIÇO AUTORIZADO - BRASIL

ACRE					
CRUZEIRO DO SUL	68-33227216	ITUMBIARA	64-34310837	SAO JOAO DEL REI	32-33718306
RIO BRANCO	68-32217642	LUZIANIA	61-36228519	SAO SEBASTIAO DO PARAISO	35-35313094
		MINEIROS	64-36618259	SETE LAGOAS	31-37718570
ALAGOAS		PIRES DO RIO	64-34611133	TEOFILO OTONI	33-35225831
ARAPIRACA	82-35222367	RIALMA	62-33971320	TIMOTEU	31-38482728
MACEIO	82-32417237	RIO VERDE	64-36132034	TRES CORACOES	35-32324143
PALMEIRA DOS INDIOS	82-34213452	TRINIDADE	62-35051505	UBA	32-35323626
UNIAO DOS PALMARES	82-32811305	URUACU	62-33571285	UBERABA	34-33332520
				UBERLANDIA	34-32123636
AMAPA		MARANHAO		VARGINHA	35-3228414
MACAPA	96-32175934	ACAILANDIA	99-35381889	VARZEA DA PALMA	38-37311548
		BACABAL	99-36212794	VICOSA	31-38918000
AMAZONAS		CAXIAS	99-35212377		
MANAUS	92-36633366	CODO	99-36612942	PARA	
MANAUS	92-32324252	SANTA INES	98-36537553	ALTAMIRA	91-35154349
		IMPERATRIZ	99-35232906	ANANINDEUA	91-32354831
BAHIA		PEDREIRAS	99-36423142	BELEM	91-32421090
ALAGONHAS	75-34211128	PRESIDENTE DUTRA	99-36631815	BELEM	91-32542424
BARREIRAS	77-36117592	SAO JOSE DE RIBAMAR	98-32241581	CAPANEMA	91-34621100
CAETITE	77-34541183	SAO LUIS	98-32323236	CASTANHAL	91-37215052
CAMACARI	71-36218288			MARABA	94-33224207
CRUZ DAS ALMAS	75-36212839	MATO GROSSO		PARAGOMINAS	91-30110778
EUNAPOLIS	73-32815181	BARRA DO GARCAS	66-34011394	PARAUPEBAS	94-33561756
FEIRA DE SANTANA	75-32232882	CUIABA	65-33176464	SANTAREM	93-35235322
GUANAMBI	77-34512791	LUCAS DO RIO VERDE	65-35491333	TUCURUI	95-33523215
ILHEUS	73-32315995	PONTES E LACERDA	65-32662326		
IREOE	74-36410202	RONDONOPOLIS	66-34233988	PARAIBA	
ITABUNA	73-36137777	TANGARA DA SERRA	65-32621431	CAMPINA GRANDE	83-33212128
JACOBINA	74-36211323	VARZEA GRANDE	65-36826502	GUARABIRA	83-32711159
JEQUIE	73-35254141			JOAO PESSOA	83-32469689
JUAZEIRO	74-36116456	MATO GROSSO DO SUL		NOVA FLORESTA	83-33741014
LAURO DE FREITAS	71-33784021	AMAMBAI	67-34811543	SAPE	83-32832479
MURITIBA	75-34241908	CAMPO GRANDE	67-33831540		
PAULO AFONSO	75-32811349	CAMPO GRANDE	67-33213898	PARANA	
RIBEIRA DO POMBAL	75-32761853	DOURADOS	67-34217117	ARAPONGAS	43-32521606
SALVADOR	71-32473659	NOVA ANDRADINA	67-34413851	ASSIS CHATEAUBRIAND	44-35285181
SALVADOR	71-32072070			BANDEIRANTES	43-35421711
SALVADOR	71-33356233	MINAS GERAIS		CAMPO MOURAO	44-30164500
SENHOR DO BONFIM	74-35413143	ANDRADAS	35-37312970	CASCAVEL	45-32254005
SERRINHA	75-32611794	ARAGUARI	34-32416026	CIANORTE	44-36292842
SANTO ANTONIO DE JESUS	75-36314470	ARAXA	34-36611132	CURITIBA	41-33334764
TEIXEIRA DE FREITAS	73-30111600	ARAXA	34-36691869	CURITIBA	41-32648791
		ARCOS	37-33513455	FOZ DO IGUAU	45-35234115
		BAMBUI	37-34311473	FRANCISCO BELTRAO	46-35241501
		BELO HORIZONTE	31-32254066	IBIPORA	43-32581863
CEARÁ		BETIM	31-35322008	IRATI	42-34221337
CRATEUS	88-36910019	BOM DESPACHO	37-35222511	LAPA	41-36222410
FORTALEZA	85-40088555	CARANGOLA	32-37412017	LONDRINA	43-33210077
IGUATU	88-35810512	CARATINGA	33-33213433	MANDAGUARI	44-32331335
ITAIPOCA	88-36312030	CASSIA	35-35412293	MARECHAL CANDIDO RONDON	45-32542605
JUAZEIRO DO NORTE	88-35871973	CATAGUASES	32-34227986	MARINGA	44-32264620
SOBRAL	88-36110605	CONGONHAS	31-37311638	MEDIANEIRA	45-32642580
TAUA	88-34371987	CONTAGEM	31-33912994	PARANAVAI	44-34234711
TIANGARA	88-36713336	CORONEL FABRICIANO	31-38411804	PATO BRANCO	46-32427886
UBAJARA	88-36341233	CURVELO	38-37213009	PONTA GROSSA	42-30285061
		DIVINOPOLIS	37-32212353	RIO NEGRO	47-36450251
DISTRITO FEDERAL		FORMIGA	37-33214177	ROLANDIA	43-32561947
BRASILIA	61-35564840	GOUVERNADOR VALADARES	33-32716650	SANTO ANTONIO PLATINA	43-35341809
BRASILIA	61-33549615	GUAXUPE	35-35514124	SAO MIGUEL DO IGUAU	45-35651429
BRASILIA	61-34451991	IPATINGA	31-38222332	TOLEDO	45-32522471
		ITABIRA	31-38316218	UMUARAMA	44-30561485
ESPIRITO SANTO		ITAJUBA	35-36211315		
ALEGRE	28-35526349	ITAPEERICA	37-33411326	PERNAMBUCO	
ARACRUZ	27-32561251	ITAJUNA	37-32412468	CABO SANTO AGOSTINHO	81-35211823
BAIXO GUANDU	27-37321142	JOAO MONLEVADE	31-35512909	CAMARAGIBE	81-34581246
BARRA DE SAO FRANCISCO	27-37562245	JOAO PINHEIRO	38-35611327	CARUARU	81-37220235
CACHOEIRA DE ITAPEMIRIM	28-35232524	JUIZ DE FORA	32-32151514	GARANHUNS	87-37610085
COLATINA	27-37222288	LAGOA DA PRATA	37-32613493	PAULISTA	81-34331142
QUARAPARI	27-33614355	LAVRAS	35-38210550	RECIFE	81-32313399
SAO MATEUS	27-37633806	MANHUAU	33-33314735	RECIFE	81-34656042
SERRA	27-33284292	MONTE CARMELO	34-38422082	RECIFE	81-32286123
VILA VELHA	27-32891233	MONTE SANTO DE MINAS	35-35911888	SERRA TALHADA	87-38311401
VITORIA	27-32233899	MONTES CLAROS	38-32218925		
		MURIAE	32-37224334	PIAUÍ	
GOIÁS		NANUQUE	33-36212165	PARNAIBA	86-33222877
ANAPOLIS	62-33243562	NOVA LIMA	31-35412026	TERESINA	86-32230825
CALDAS NOVAS	64-34532878	OLIVEIRA	37-33314444	TERESINA	86-32214618
CATALAO	64-34412786	PARACATU	38-36711250		
FORMOSA	61-36318166	PASSOS	35-35214342	RIO DE JANEIRO	
GOIANESIA	62-33534967	PATOS DE MINAS	34-38222588	BARRA DO PIRAI	24-24437745
GOIANIA	62-32916770	PATROCINIO	34-38311531	BELFORD ROXO	21-27795797
GOIANIA	62-32510933	PIUMHI	37-33714632	BOM JESUS DO ITABAPOANA	22-38312216
GOIANIA	62-32292908	POCOS DE CALDAS	35-37224448	CABO FRIO	22-26451819
GOIATUBA	64-34952401	PONTE NOVA	31-38172486	CAMPOS DOS GOYTACAZES	22-27221499
INHUMAS	62-35114341	POUSO ALEGRE	35-34212100	CORDEIRO	22-25512099
ITAPURANGA	62-33551484				

LISTA DE SERVIÇO AUTORIZADO - BRASIL

DUQUE DE CAXIAS	21-27711508	CONCORDIA	49-34423704	SAO CAETANO DO SUL	11-42275339
ITAGUAI	21-26886491	CRICIUMA	48-21015555	SAO CARLOS	16-33614913
ITACARA	22-38612740	CURITIBANOS	49-32410851	SAO JOAO DA BOA VISTA	19-36232990
ITAPERUNA	22-38236825	FLORIANOPOLIS	48-32049700	SAO JOSE DO RIO PARDO	19-36085760
MACAE	22-27591358	GAROPABA	48-32544104	SAO JOSE DO RIO PRETO	17-32325680
MAGE	21-26333342	INDAIAL	47-33333275	SAO JOSE DOS CAMPOS	12-39239508
NITEROI	21-2622-0157	ITAJAI	47-33444777	SAO PAULO	11-29791184
NOVA FRIBURGO	22-25227692	JARAGUA DO SUL	47-33722050	SAO PAULO	11-38659897
PETROPOLIS	24-22454997	JACABÁ	49-35220418	SAO PAULO	11-22722245
RESENDE	24-33550102	JOINVILLE	47-34331146	SAO PAULO	11-26940101
RIO DE JANEIRO	21-24264701	LAGES	49-32244414	SAO PAULO	11-32077111
RIO DE JANEIRO	21-25892030	LAGUNA	48-36443153	SAO PAULO	11-39757996
RIO DE JANEIRO	21-25096851	MARAVILHA	49-36640052	SAO PAULO	11-22976464
RIO DE JANEIRO	21-24315759	PINHALZINHO	49-33661014	SAO PAULO	11-56679695
RIO DE JANEIRO	21-25714999	PORTO UNIAO	42-35232839	SAO PAULO	11-38751333
RIO DE JANEIRO	21-3381-0711	RIO DO SUL	47-35211920	SAO PAULO	11-38457575
SAO GONCALO	21-27013214	RIO NEGRINHO	47-36440979	SAO PAULO	11-22966122
TERESOPOLIS	21-27439467	SAO MIGUEL DO OESTE	49-36220026	SAO PAULO	11-20713907
TRES RIOS	24-22521388	TUBARAO	48-36261651	SAO PAULO	11-25770899
VOLTA REDONDA	24-33481601	VIDEIRA	49-35660376	SAO PAULO	11-32223211
		XANXERE	49-34333026	SAO ROQUE	11-47125635
				SAO VICENTE	13-34646559
RIO GRANDE DO NORTE		SÃO PAULO		SUZANO	15-32241170
CAICO	84-34171844	AGUAS DE LINDOIA	19-38241524	TABOAO DA SERRA	11-47598671
NATAL	84-32231249	AMERICANA	19-34062914	TACUARETINA	11-47871480
NATAL	84-32132345	AMPARO	19-38072674	TAUBATE	16-32524039
PAU DOS FERROS	84-33512334	ARACATUBA	18-36218775	TIETE	15-32822452
		ARACAUARA	16-33368710	TUPA	14-34962996
		ASSIS	18-33242649	VALINHOS	19-38716629
		ATIBAIA	11-44118145	VOTUPORANGA	17-34214940
		AVARE	14-37322142		
		BARRITOS	17-33222742	SERGIPE	
		BAURUR	14-31049551	ARACAJU	79-32176080
		BIRIGUI	18-36424011	ITABAIANA	79-34313023
		BOTUCATU	14-38821081	LARGATO	79-36312656
		CAMPINAS	19-37372500		
		CAMPOS DO JORDAO	12-36622142	TOCANTINS	
		CATANDUVA	17-35232524	ARAGUAINA	63-34111818
		CERQUILHO	15-32842121	GUARAI	63-34641590
		CRUZEIRO	12-31433859	GURUPI	63-33511038
		DIADEMA	11-40430669	PALMAS	63-32175628
		DRAENA	18-38212479		
		FERNANDOPOLIS	17-34423752		
		FRANCA	16-37223898		
		FRANCO DA ROCHA	11-44492608		
		GUARATINGUETA	12-31335030		
		GUARUJA	13-33582942		
		GUARULHOS	11-24431153		
		IBITINGA	16-33417665		
		INDAIATUBA	19-38753831		
		ITAPETININGA	15-32710936		
		ITAPIRA	19-38633802		
		ITAPOLIS	16-32622524		
		ITAUQUECETUBA	11-46404162		
		ITARARE	15-35322743		
		ITU	11-40230188		
		ITUVERAVA	16-37293365		
		JALES	17-36324479		
		JAU	14-36222117		
		JUNDIAI	11-45862182		
		LEME	19-35713528		
		LIMEIRA	19-34413179		
		LINS	14-35227283		
		MARILIA	14-34547437		
		MATAO	16-33821046		
		MAUA	11-45145233		
		MOGI DAS CRUZES	11-47941814		
		MOGI GUAÇU	19-38181171		
		MOJI MIRIM	19-38624401		
		OLIMPIA	17-32805378		
		OSASCO	11-36837343		
		OURINHOS	14-33225457		
		PIRACICABA	19-34340454		
		PIRASSUNUNGA	19-35614091		
		PORTO FERREIRA	19-35851891		
		PRESIDENTE PRUDENTE	18-32225168		
		PROMISSAO	14-35411696		
		REGISTRO	13-38212324		
		RIBEIRAO PRETO	16-36368156		
		RIBEIRAO PRETO	16-39049080		
		RIO CLARO	19-35348543		
		SALTO	11-40296563		
		SANTO ANDRE	11-49905288		
		SANTOS	13-32272947		
		SAO BERNARDO CAMPO	11-41257000		
RONDÔNIA					
BURITIS	69-32383830				
CACOAL	69-34431415				
GUAJARA MIRIM	69-35414430				
PORTO VELHO	69-32273377				
RORAIMA					
BOA VISTA	95-32249605				
SANTA CATARINA					
ARARANGUA	48-35220304				
BALNEARIO CAMBORIU	47-33630706				
BLUMENAU	47-33233907				
BRUSQUE	47-33557518				
CANOINHAS	47-36223615				
CAPINZAL	49-35552266				
CHAPECO	49-33221144				

CERTIFICADO DE GARANTIA NO BRASIL

Este aparelho é garantido pela Philips do Brasil Ltda., por um período superior ao estabelecido por lei. Porém, para que a garantia tenha validade, é imprescindível que, além deste certificado, seja apresentada a nota fiscal de compra do produto.

A Philips do Brasil Ltda. assegura ao proprietário consumidor deste aparelho as seguintes garantias, a partir da data de entrega do produto, conforme expresso na nota fiscal de compra, que passa a fazer parte deste certificado:

Garantia para rádios e reprodutores de CD portáteis (sem caixa acústica destacável): 180 dias

Garantia para os demais produtos da marca Philips: 365 dias.

Esta garantia perderá sua validade se:

- O defeito apresentado for ocasionado pelo uso indevido ou em desacordo com o seu manual de instruções.
- O produto for alterado, violado ou consertado por pessoa não autorizada pela Philips.
- O produto for ligado a fonte de energia (rede elétrica, pilhas, bateria, etc.) de características diferentes das recomendadas no manual de instruções e/ou no produto.
- O número de série que identifica o produto estiver de alguma forma adulterado ou rasurado.

Estão excluídos desta garantia defeitos decorrentes do descumprimento do manual de instruções do produto, de casos fortuitos ou de força maior; bem como aqueles causados por agentes da natureza e acidentes. Excluem-se igualmente desta garantia defeitos decorrentes do uso dos produtos em serviços não doméstico/residencial regular ou em desacordo com o uso recomendado.

ESTÃO EXCLUÍDAS DA GARANTIA ADICIONAL AS PILHAS OU BATERIAS FORNECIDAS JUNTO COM O CONTROLE REMOTO.

Nos municípios onde não exista assistência técnica autorizada Philips, as despesas de transporte do aparelho e/ou técnico autorizado correm por conta do consumidor requerente do serviço.

A garantia não será válida se o produto necessitar de modificações ou adaptações para habilitá-lo a operar em qualquer outro país que não aquele para o qual foi designado, fabricado, aprovado e/ou autorizado, ou ter sofrido qualquer dano decorrente deste tipo de modificação.

Philips do Brasil Ltda.

No Brasil, para informações adicionais sobre o produto, entre em contato com o CIC - Centro de Informações ao Consumidor através dos telefones (11) 2121-0203 (Grande São Paulo) e 0800-701-0203 (demais regiões e estados).

Horário de atendimento: de segunda a sexta-feira, das 8h às 20h e sábados das 8h às 13h.

Visite também nossa página de suporte ao consumidor no website www.philips.com.br/suporte, onde também está disponível a lista completa e atualizada das assistências técnicas autorizadas Philips.

***Para atendimento fora do Brasil, contate a Philips local ou a: Philips Consumer Service
Beukenlaan 2 - 5651 CD Eindhoven The Netherlands***

Certificado de Garantía en Argentina

Artefacto:

Modelo:

**Fabricante/Importador: Philips Argentina S.A.
y/o Fábrica Austral de Productos Eléctricos S.A.
Dirección: Vedia 3892 - Buenos Aires
Fecha de Venta:**

--

Nro. de serie

Firma y sello de la casa vendedora.

PHILIPS ARGENTINA S.A. en adelante denominada “la empresa”, garantiza al comprador de este artefacto por el término de (1) año a partir de la fecha de adquisición, el normal funcionamiento contra cualquier defecto de fabricación y/o vicio de material, y se compromete a reparar el mismo —sin cargo alguno para el adquirente— cuando el mismo fallare en situaciones normales de uso y bajo las condiciones que a continuación se detallan:

1. Este certificado de garantía es válido únicamente en la Republica Argentina. El certificado debe ser completado por la casa vendedora y ser presentado por el usuario conjuntamente con la factura original de compra.
2. Serán causas de anulación de esta garantía en los casos que corresponda:
 - 2.1. Uso impropio o distinto del uso doméstico.
 - 2.2. Exceso o caídas de tensión eléctrica que impliquen uso en condiciones anormales.
 - 2.3. Instalación y/o uso en condiciones distintas a las marcadas en el “Manual de instalación y uso” que se adjunta a esta garantía.
 - 2.4. Cualquier intervención al artefacto por terceros no autorizados por la empresa.
3. La garantía carecerá de validez si se observare lo siguiente:
 - 3.1. Enmiendas o raspaduras en los datos del certificado de garantía o factura.
 - 3.2. Falta de factura original de compra que detalle tipo de artefacto, modelo, número de serie y fecha que coincida con los del encabezamiento del presente certificado.
4. No están cubiertos por esta garantía los siguientes casos:
 - 4.1. Los daños ocasionados al exterior del gabinete.
 - 4.2. Las roturas, golpes, caídas o rayaduras causadas por traslados.
 - 4.3. Los daños o fallas ocasionados por deficiencias, sobretensiones, descargas o interrupciones del circuito de alimentación eléctrica o rayos, deficiencias en la instalación eléctrica del domicilio del usuario o conexión del artefacto a redes que no sean las especificadas en el Manual de Uso del mismo.
 - 4.4. Las fallas, daños, roturas o desgastes producidos por el maltrato o uso indebido del artefacto y/o causadas por inundaciones, incendios, terremotos, tormentas eléctricas, golpes o accidentes de cualquier naturaleza.
 - 4.5. Las fallas o daños ocasionados en desperfectos en la línea telefónica.
 - 4.6. Las fallas producidas por una mala recepción ocasionada en el uso de una antena deficiente o en señales de transmisión débiles.
5. Las condiciones de instalación y uso del artefacto se encuentran detalladas en el Manual de Uso del mismo.
6. La empresa no asume responsabilidad alguna por los daños personales o a la propiedad al usuario o a terceros que pudieran causar la mala instalación o uso indebido del artefacto, incluyendo en este último caso a la falta de mantenimiento.
7. En caso de falla, el usuario deberá requerir la reparación a la empresa a través del Service Oficial y/o Talleres Autorizados más próximos a su domicilio y cuyo listado se acompaña al presente. La empresa a segura al usuario la reparación y/o reposición de piezas para su correcto funcionamiento en un plazo no mayor a 30 días contados a partir de la fecha de solicitud de reparación, salvo caso fortuito o fuerza mayor.

8. Toda intervención del servicio técnico realizada a pedido del usuario dentro del plazo de garantía, que no fuera originada por falla o defecto alguno cubierto por este certificado, deberá ser abonado por el interesado de acuerdo a la tarifa vigente.
9. El presente certificado anula cualquier otra garantía implícita o explícita, por la cual y expresamente no autorizamos a ninguna otra persona, sociedad o asociación a asumir por nuestra cuenta ninguna responsabilidad con respecto a nuestros productos.
10. En caso de que durante el período de vigencia de esta garantía el artefacto deba ser trasladado a las Delegaciones Oficiales y/o Talleres Autorizados de Service para su reparación, el transporte será realizado por la empresa y serán a su cargo los gastos de flete y seguros y cualquier otro que deba realizarse para su ejecución.



PHILIPS

Red de Talleres Autorizados en Argentina

CAPITAL FEDERAL

ATTENDANCE S.A.

- Av. Monroe 3351 (C1430BKA) Cap. Fed.
- Tel.: 4545-5574/0704 ó 6775-1300
- Ventas de Repuestos y Accesorios
- Tel.: 4545-0854

DIG TRONIC

- Av. San Martín 1762 (C1416CRS) Cap. Fed.
- Tel.: 4583-1501

ELECTARG S.R.L.

- Av. Córdoba 1357 (C1055AAD) Cap. Fed.
- Ventas de Repuestos y Accesorios
- Tel.: 4811-1050

Caballito Electarg J. M. Moreno 287 4903-6967/6854/8983

BUENOS AIRES

Azul	Herlein Raúl Horacio	Av. 25 de Mayo 1227	(02281) 428719
Bahía Blanca	Neutron	Soler 535	(0291) 4535329
Bragado	Yacovino Juan J.	San Martín 2141	(02342) 424147
Campana	Electricidad Krautor	Lavalle 415	(03489) 432919
Chivilcoy	Fama	Coronel Suárez 110	(02346) 424129
Junín	Junín Service	Alsina 537	(02362) 442754
La Plata	Da Tos e Hijos	Calle 68 N° 1532	(0221) 4516021
La Plata	Service Técnico La Plata	Av. 51 N° 1051 esq. 16	(0221) 4108155
Mar de Ajó	Tauro Electrónica	Catamarca 14	(02257) 421750
Mar del Plata	Central Service	Olazábal 2249	(0223) 4721639/4729367
Mar del Plata	Service Integral	Diag. Pueyrredón 3229	(0223) 4945633
Necochea	Eléctronica Camejo	Calle 63 N° 1745	(02262) 426134
Pehuajó	Calcagni Carlos Alberto	Zubiría 794	(02396) 472665
Pergamino	ACV Sistemas	Dr. Alem 758	(02477) 421177
Pergamino	El Service	Juan B. Justo 1931	(02477) 418000

San Nicolás	Servitec	Bv. Alvarez 148	(03461) 454729/429578
San Pedro	Eléctronica Menisale	Mitre 1695	(03329) 425523
Tandil	Lazzarini Oscar Rafael	Pellegrini 524	(02293) 442167
Trenque Lauquen	Labrune Electrónica	Av. San Martín 426	(02392) 423248
Tres Arroyos	Saini Fabián y Sergio	Av. Belgrano 562	(02983) 427369
Zárate	Eléctronica Spinozzi	Ituzaingó 1030	(03487) 427353

GRAN BUENOS AIRES

Avellaneda	Casa Torres S.A.	Av. Mitre 2559	4255-5854
Florencio Varela	Casa Torres S.A.	San Martín 2574	4255-5854
Gregorio de Laferrere	Eléctronica Alvarez	Honorio Luque 6084	4626-1322
Lomas de Zamora	Attendance S.A. Lomas	Laprida 485	4292-8900
Merlo	Argentónica S.H.	Pte. Càmpora 2175	(0220) 4837177/4829934
Moreno	Argentónica S.H.	Bmé. Mitre 2977 loc.2	(0237) 4639500
Morón	Servotronic	Ntra. Sra. del Buen Viaje 1222	4627-5656
Olivos	Appliance	Av. Libertador 2684	4794-7700
Quilmes	Casa Torres S.A.	E. Ríos esq. Gran Canaria	4255-5854
Ramos Mejía	Electarg S.R.L. Suc.	Belgrano 224	4656-0619
San Miguel	Servotronic San Miguel	Belgrano 999	4664-4131
Villa Ballester	Servotronic	J. Hernández 3101	4767-2515/4768-5249

CATAMARCA

Catamarca	Omicron Central de Serv.	San Martín 225	(03833) 427235
-----------	--------------------------	----------------	----------------

CHACO

Resistencia	Freschi Jorge Oscar	Av. Avalos 320	(03722) 426030
-------------	---------------------	----------------	----------------

CHUBUT

Comodoro Rivadavia	C.A.S. S.R.L.	Alem 145	(0297) 4442629
Trelew	Fagtron Electrónica	Brasil 253	(02965) 427073

CORDOBA

Córdoba Capital	Servelco S.R.L.	Pje. E. Marsilla 635 (0351)	4724008/4732024
Río Cuarto	Maurutto Victor G.	Bv. Almaguete 487	(0358) 4660204
Río Cuarto	Capaldi Abel	Paunero 832	(0358) 4623003
Río Tercero	Service Omega	Homero Manzi 149	(03571) 423330
San Francisco	Acuña Walter Electrónica	M. Moreno 360	(03564) 425367
Villa María	Grasso Electrónica	By. Alvear 541	(0353) 4521366
Villa María	Vanguard Sist. Electrónicos	México 421	(0353) 4532951

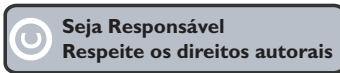

Especificações sujeitas a alteração sem aviso prévio.

Marcas comerciais são propriedade de Koninklijke Philips Electronics N.V. ou de seus respectivos proprietários.

www.philips.com

© 2011 Koninklijke Philips Electronics N.V.

All rights reserved.

sgpam_HTS5561/78_1122/78_v3