

Register your product and get support at
www.philips.com/welcome

MCD2010



CS	Příručka pro uživatele	3
DA	Brugervejledning	29
EL	Εγχειρίδιο χρήσης	55
FI	Käyttöopas	85

HU	Felhasználói kézikönyv	111
PL	Instrukcja obsługi	137
RU	Руководство пользователя	165
SK	Príručka užívateľa	197

PHILIPS

Indholdsfortegnelse

1	Vigtigt	30
	Lær disse sikkerhedssymboler at kende	30
	Vigtige sikkerhedsinstruktioner	30
	Høresikkerhed	30
	Meddelelse	31

2	Tillykke	33
	Præsentation af funktioner	33
	Hvad er der i kassen	33
	Oversigt over hovedenheden	34

3	Før brug	37
	Placering af enheden	37
	Tilslutning	38
	Isæt/udskift batteriet til fjernbetjeningen	39

4	Kom godt i gang	40
	Tænd	40
	Gem radiostationer automatisk	40
	Find den korrekte videoindgangskanal	40
	Vælg det rigtige TV-system	41
	Vælg et sprog til skærmmenuen.	41

5	Afspil disk/USB	41
	Grundlæggende betjening	41
	Diskafspilning	41
	Afspil optagede filer	42
	Styr afspilningen	43
	Indstillinger for visning af billeder	43
	Afspil diasshow og musik samtidigt	44
	Justering af lyd	44

6	Lyt til FM-radio	45
	Find FM-radiostationer	45
	Programmer radiostationer automatisk	45
	Programmer radiostationer manuelt	45
	Find en forudindstillet radiostation	45
	Vis RDS-oplysninger	45

7	Opsætning	47
	Generel opsætning	47
	Videoindstilling	47
	Lydindstilling	47
	Opsætning af præferencer	48

8	Andre funktioner	49
	Indstil alarm-timeren	49
	Indstil sleep-timer	49
	Lyt via hovedtelefoner	49
	Lyt til ekstern enhed	49

9	Produktinformation	50
	Områdekode	50
	Specifikationer	50
	Understøttede diskformater	51
	Understøttet lyd	51
	USB-afspilningsoplysninger	51

10	Fejlfinding	52
-----------	--------------------	----

1 Vigtigt

Lær disse sikkerhedssymboler at kende

Lær disse sikkerhedssymboler at kende



Symbolet med lynet indikerer, at uisoleret materiale inde i enheden kan forårsage elektrisk stød. For din egen og andres sikkerhed må produktets kabinet ikke fjernes. Udråbstegnet betyder, at du skal være opmærksom på funktioner, der kræver omhyggelig læsning af den vedlagte vejledning, så du forebygger drifts- og vedligeholdelsesproblemer.

ADVARSEL: Med henblik på at reducere risikoen for brand eller elektrisk stød må apparatet ikke udsættes for regn og fugt, og vandholdige genstande som f.eks. vaser må ikke placeres oven på apparatet.

FORSIGTIG: Med henblik på at forebygge elektrisk stød skal stikproppen passe til stikkontakten, og stikproppen skal sættes hele vejen ind.

Vigtige sikkerhedsinstruktioner

- Brug kun tilbehør og ekstraudstyr, der er godkendt af producenten.

- Udsæt ikke enheden for direkte sollys, åben ild eller varmekilder.
- Apparatet må ikke udsættes for dryp eller sprøjt.
- Placer aldrig farlige genstande på apparatet (f.eks. væskefyldte genstande eller tændte lys).
- Hvis netstikket eller et apparatstik bruges til at afbryde enheden, skal disse kunne betjenes.

Advarsel

- Kabinettet bør aldrig tages af enheden.
- Forsøg aldrig at smøre nogen del på enheden.
- Placer enheden på en flad, hård og stabil flade.
- Placer aldrig enheden på andet elektrisk udstyr.
- Benyt kun enheden indendørs. Hold enheden på forsvarlig afstand af vand, fugt og genstande, der indeholder vand.
- Udsæt ikke enheden for direkte sollys, åben ild eller varmekilder.
- Se aldrig på laserstrålen inde i enheden.

Advarsel

- Benyttes betjening og indstillinger på anden måde end anvist i denne brugsvejledning, er der risiko for, at du udsætter dig for farlig bestråling og andre risici.

Høresikkerhed

Lyt ved moderat lydstyrke.

- Brug af hovedtelefoner ved høj lydstyrke kan give høreskader. Dette produkt kan frembringe lyd med så høje decibelværdier, at det kan forårsage høreskader for en normalt hørende person, også selv om det kun foregår i mindre end et minut. De høje decibelværdier har til formål at imødekomme de personer, der allerede lider af nedsat hørelse.

- Lyd kan snyde. Efter et stykke tid vil dine ører vænne sig til høj lyd og tilpasse sig en mere kraftig lydstyrke. Så det, der efter længere tids lytning forekommer normalt, kan faktisk være meget højt og skadeligt for hørelsen. For at sikre dig imod dette skal du indstille lydstyrken på et sikkert niveau, før din hørelse vænner sig til niveauet, og undlade at skrue op.

Sådan indstilles lydstyrken til et fornuftigt niveau:

- Indstil lydstyrken til et lavt niveau.
- Øg langsomt lydstyrken, indtil du kan høre lyden klart og behageligt uden forvrængning.

Undlad at lytte i for lange perioder ad gangen:

- For lang tids udsættelse for lydpåvirkning, selv ved et fornuftigt niveau, kan også forårsage hørenedsættelse.
- Sørg for, at du anvender apparatet med måde, og hold passende pauser.

Overhold følgende retningslinjer, når du anvender dine hovedtelefoner.

- Lyt ved en fornuftig lydstyrke i kortere tidsrum.
- Vær omhyggelig med ikke at justere på lydstyrken undervejs, efterhånden som din hørelse tilpasser sig lydniveauet.
- Undlad at skrue så højt op for lyden, at du ikke kan høre, hvad der foregår omkring dig.
- Du bør være ekstra forsigtig eller slukke midlertidigt i potentielt farlige situationer. Brug ikke hovedtelefoner under kørsel af et motoriseret køretøj, på cykel, på skateboard etc. Det kan skabe en farlig trafiksituation, og mange steder er det ulovligt.

Meddelelse

Enhver ændring af dette apparat, som ikke er godkendt af Philips Consumer Lifestyle, kan annullere brugerens ret til at betjene dette udstyr.



Dette produkt overholder EU's krav om radiointerferens.



Dit produkt er udviklet og fremstillet i materialer og komponenter af høj kvalitet, som kan genbruges.



Når et produkt er forsynet med dette symbol med en overkrydset affaldsspand på hjul, betyder det, at produktet er omfattet af EU-direktiv 2002/96/EC.

Undersøg reglerne for dit lokale indsamlingssystem for elektriske og elektroniske produkter.

Følg de lokale regler, og bortskaf ikke dine udtjente produkter sammen med almindeligt husholdningsaffald. Korrekt bortskaffelse af udtjente produkter er med til at forhindre negativ påvirkning af miljø og helbred.



Dit produkt indeholder batterier, som er omfattet af EU-direktivet 2006/66/EC, og som ikke må bortskaffes sammen med almindeligt husholdningsaffald. Undersøg venligst de lokale indsamlingsregler for batterier, da korrekt bortskaffelse er med til at forhindre negativ påvirkning af miljø og helbred.

Miljøoplysninger

Al unødvendig emballage er udeladt. Emballagen er forenklet og består af tre materialer: Pap (kasse), polystyrenskum (buffer) og polyethylen (poser, beskyttende skumfolie).

Systemet består af materiale, der kan genbruges, hvis det adskilles af et specialfirma. Overhold de lokale regler angående udsmidning af emballage, opbrugte batterier og gammelt udstyr.

Copyright-meddelelse



Be responsible
Respect copyrights

Enheden har indbygget teknologi, der er beskyttet af amerikanske patenter og andre immaterielle ejendomsrettigheder tilhørende Rovi Corporation. Reverse engineering (ombygning) og demontering af enheden er forbudt.

Varemærker



Fremstillet under licens fra Dolby Laboratories. Dolby og dobbelt-D-symbolet er varemærker tilhørende Dolby Laboratories.



“DVD Video” er et varemærke tilhørende DVD Format/Logo Licensing Corporation.



OM DIVX VIDEO: DivX® er et digitalt videoformat skabt af DivX, Inc. Dette er en officielt certificeret DivX-enhed, som kan afspille DivX-video. Besøg www.divx.com for at få yderligere oplysninger og softwareværktøjer, så du kan konvertere dine filer til DivX-video.

OM DIVX VIDEO-ON-DEMAND: Denne DivX Certified®-enhed skal registreres for at kunne afspille DivX VOD-indhold (Video-on-demand). Du skal finde DivX VOD-afsnittet i enhedskonfigurationsmenuen for at generere registreringskoden. Gå til vod.divx.com med denne kode for at udføre registreringen og lære mere om DivX-VOD.

DivX®, DivX Certified® og tilhørende logoer er registrerede varemærker, der tilhører DivX, Inc. og benyttes på licens.



Bemærk

- Identifikationspladen findes på undersiden af enheden.

Advarsel: Usynlig laserstråling ved åbning når sikkerhedsafbrydere er ude af funktion. Undgå udsættelse for stråling.

Bemærk: Netafbryderen er sekundært indkoblet og afbryder ikke strømmen fra nettet. Den indbyggede netdel er derfor tilsluttet til lysnettet så længe netstikket sidder i stikkontakten.

2 Tillykke

Tillykke med dit køb, og velkommen til Philips!
Hvis du vil have fuldt udbytte af den support, som Philips tilbyder, kan du registrere dit produkt på www.philips.com/welcome.
Hvis du kontakter Philips, vil du blive bedt om apparatets modelnummer og serienummer. Modelnummeret og serienummeret står bag på hovedenheden. Skriv numrene her:

Modelnr: _____

Serienr: _____

Præsentation af funktioner

Denne enhed kan

- afspille videoer, lyd og vise billeder fra diske og USB-lagringsenheder
- afspille lyd fra iPod/iPhone/iPad

Oplysninger om understøttede medier findes under "Specifikationer".



Hvad er der i kassen

Kontroller og identificer indholdet af pakken:

- Hovedenhed
- 2 X højttalere
- Fjernbetjening
- Video-kabel
- FM-antenne
- Brugervejledning

Oversigt over hovedenheden

Oversigt over hovedenheden

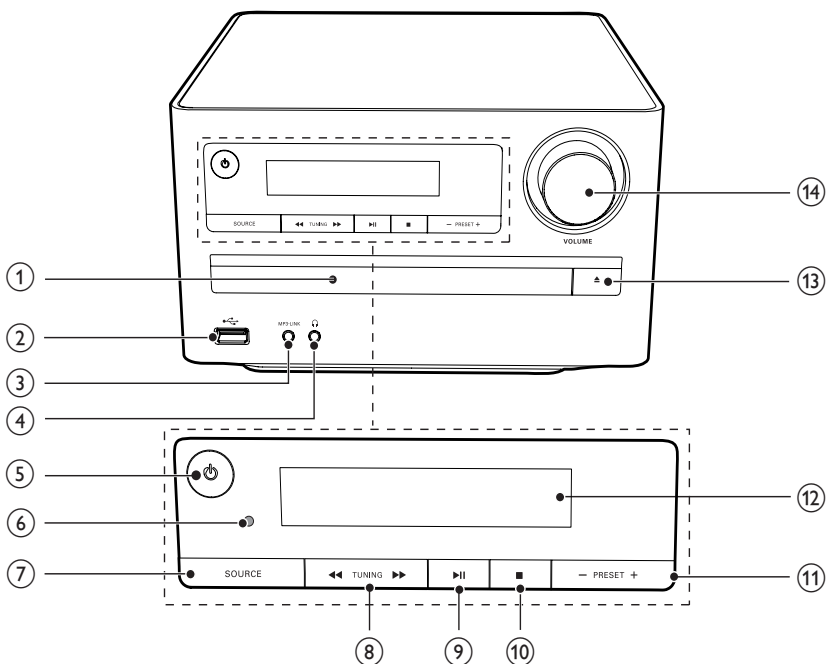

① Diskskuffe

- Hold disken.

②

- USB-stik.

③ MP3 LINK

- Tilslut ekstern lydenhed.

④

- Hovedtelefonstik.

⑤

- Tænd for dit apparat, og skift til standbytilstand eller Eco-standbytilstand.

⑥ IR-sensor

- Registrerer signaler fra fjernbetjeningen. Peg altid fjernbetjeningen mod den infrarøde sensor.

⑦ SOURCE

- Vælg en kilde.

⑧

- Rotér et foto.
- Hurtigt tilbage eller frem.

⑨

- Start, eller sæt afspilning på pause.

⑩

- Stop afspilningen.
- Slet et program.

- ⑪ **◀ PRESET ▶**
 - Gå til forrige/næste nummer, titel eller fil.
 - Vælg en programmeret radiostation.
- ⑫ **Skærmpanel**
 - Vis aktuel status.
- ⑬ **▲**
 - Åbn eller luk diskskuffen.
- ⑭ **VOLUME**
 - Juster lydstyrken.
 - Indstil klokkeslæt.

Set bagfra

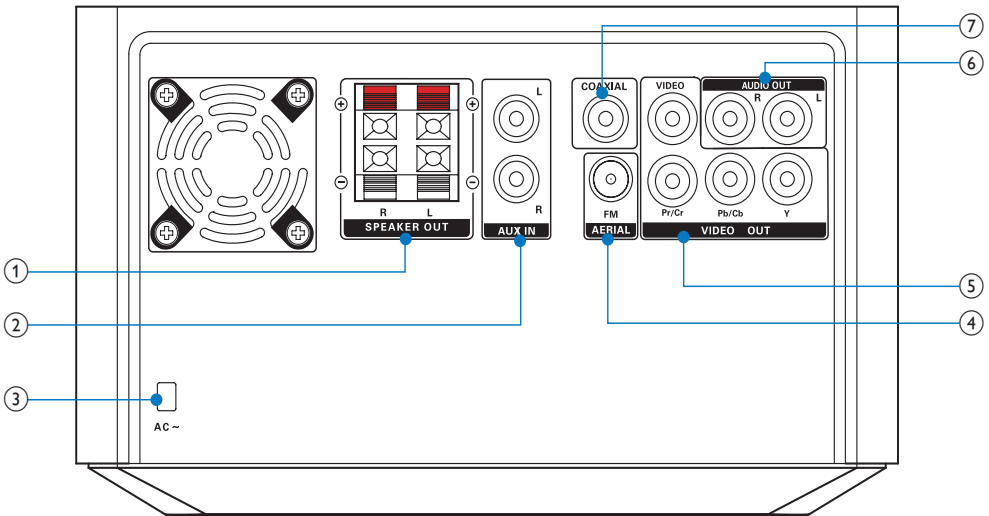

- ① **SPEAKER OUT**
 - Tilslut højttalerne.
- ② **AUX-IN**
 - Tilslut en ekstern lydenhed.
- ③ **AC MAIN~**
 - Tilsluttet med en netledning.
- ④ **FM AERIAL**
 - Gør FM-modtagelsen bedre.
- ⑤ **VIDEO OUT**
 - Videoudgangsstik
- ⑥ **AUDIO OUT L/R**
 - Lydudgangsstik.
- ⑦ **COAXIAL**
 - Koaksialt jack-stik.

Oversigt over fjernbetjeningen

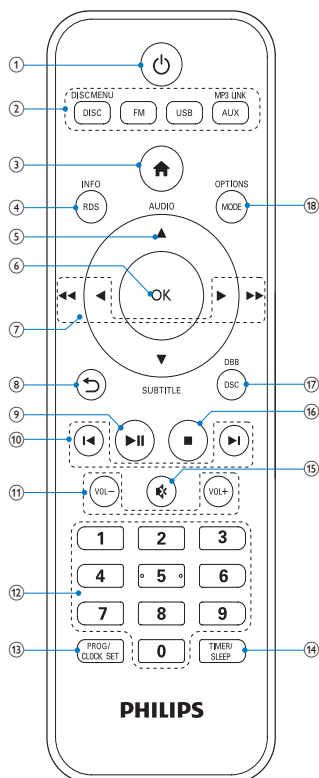

- ① **⏻**
 - Tænd og sluk for mikrosystemet.
- ② **DISC/DISC MENU/FM/USB/AUX/MP3 LINK**
 - Vælg kilde.
- ③ **🏠**
 - Åbn startmenuen.
- ④ **RDS/INFO**
 - Vis diskoplysninger som titel, kapitel, forløbet tid, samlet tid osv.
 - Vis oplysninger om RDS-stationer (hvis der er nogen).

- ⑤ **▲ AUDIO / ▼ SUBTITLE**
 - For menuer: Naviger op/hed.
 - Spejlvend et billede.
 - **▲ AUDIO**: Skift mellem stereo og mono.
 - **▼ SUBTITLE**: Vælg et undertekstsprog til en video.
- ⑥ **OK**
 - Bekræft et valg.
- ⑦ **◀ / ▶**
 - Søg i et spor eller en disk.
 - Hurtigt tilbage eller frem.
 - For menuer: Naviger til venstre/højre.
 - Roter et billede.
- ⑧ **↶**
 - Gå tilbage til den forrige displaymenu.
- ⑨ **▶▶**
 - Start, pause eller genoptag afspilning.
- ⑩ **◀ / ▶**
 - Gå til forrige/næste nummer, titel eller fil.
 - Vælg en programmeret radiostation.
- ⑪ **VOL +/-**
 - Juster lydstyrken.
- ⑫ **Numeriske knapper**
 - Vælg titel/kapitel/spor, der skal afspilles.
- ⑬ **PROG/CLOCK SET**
 - Programmér radiostationer.
 - Indstil uret.
- ⑭ **TIMER/SLEEP**
 - Indstil sleep-timer.
 - Indstil alarm-timeren.
- ⑮ **🔇**
 - Lydløs.

- 16 ■
- Stop afspilningen.
 - Slet en programmeret radiostation.
 - Aktiver/deaktiver demonstrationstilstanden.

- 17 DSC/DBB
- Vælg en forudindstillet lydindstilling.
 - Tænd eller sluk for dynamisk basforstærkning.

- 18 MODE/OPTIONS
- Vælg gentagen afspilning eller vilkårlig afspilning.
 - Åbner indstillingerne for den aktuelle aktivitet eller det aktuelle valg.

3 Før brug

Placering af enheden



Bemærk

- Risiko for overophedning! Installer aldrig dette apparat et aflukket sted. Sørg altid for en afstand på mindst 10 cm hele vejen rundt om apparatet til ventilation. Sørg for, at gardiner eller andre genstande ikke dækker for ventilationshullerne på apparatet.
- Placer enheden på en flad, hård og stabil flade.
- Monter aldrig denne enhed i et lukket kabinet eller oven på andet elektrisk udstyr.
- Indsæt ikke noget objekt andre end dem, der er omtalt, i ventilationsåbningerne eller i nogen anden åbning.
- Apparatet bør placeres tæt på stikkontakten, så det er nemt at slukke for strømmen.
- Hovedenheden og højttalerne bør aldrig placeres for tæt på enheder, der udsender elektromagnetiske bølger, så interferens og unødigt radiostøj undgås.

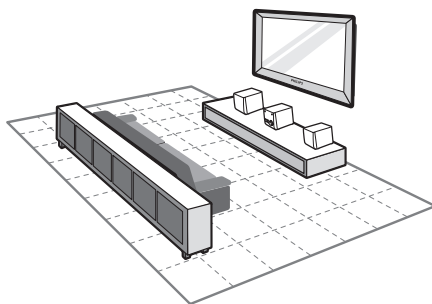

- 1 Placer enheden tæt på TV'et.
- 2 Placer højttalerne i samme afstand fra TV'et og i en vinkel på cirka 45 grader i forhold til lyttepositionen.

Tilslutning

Tilslut højttalere

- 1 Tilslut højttalerkablerne godt i højttalerindgangsstikkene bag på enheden.

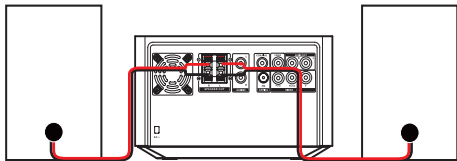

Bemærk

- Hvis du vil have optimal lyd, skal du kun anvende de medfølgende højttalere.
- Tilslut kun højttalere med en impedans, der er den samme som eller højere end de medfølgende højttaleres. Se afsnittet Specifikationer i denne manual.

Tilslut TV

Tilslut lyd- og videokablerne til udgangsstikkene på enheden og de tilsvarende indgangsstik på dit TV.

Vælg den bedste videotilslutning, som dit TV understøtter.

Opret tilslutning via et composite-videokabel

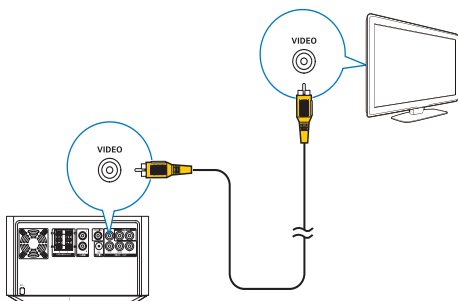

Mulighed 2: Tilslut via komponentvideokabler

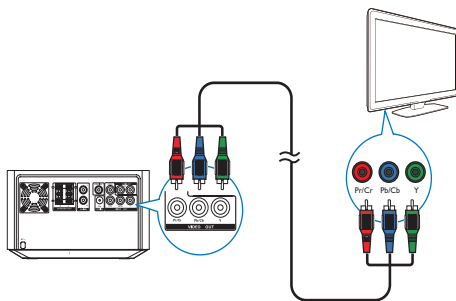

Tilslut et TV med progressiv scanning via komponentvideokabler for video i højere kvalitet.

Tilslutning af strømmen



Advarsel

- Risiko for produktskade! Kontroller, at forsyningsspændingen svarer til den spænding, der er trykt på undersiden af enheden.
- Risiko for elektrisk stød! Tag altid stikket ud af kontakten, når netledningen skal frakobles. Hiv aldrig i ledningen.
- Før du tilslutter netledningen, skal du sørge for at have udført alle andre tilslutninger.

- 1 Slut strømkablet til stikkontakten.

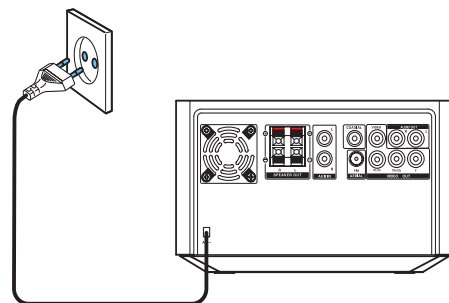

Du kan sende lyd fra en ekstern enhed til dette produkt.

Tilslut et lyd-kabel til:

- **AUX IN L/R**-stikkene på dette produkt.
- stikkene for lydudgangen på den eksterne enhed (f.eks. lydafspiller).

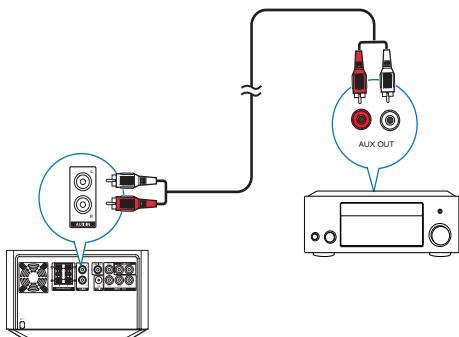

Tilslut FM-antenne

Tip

- For optimal modtagelse skal du trække antennen helt ud og justere dens position.
- Du kan opnå bedre FM-stereomodtagelse ved at slutte en udendørs FM-antenne til **FM AERIAL**-stikket.
- Denne enhed understøtter ikke MW-radiomodtagelse.

- 1 Tilslut den medfølgende FM-antenne til **FM AERIAL**-stikket på hovedenheden.

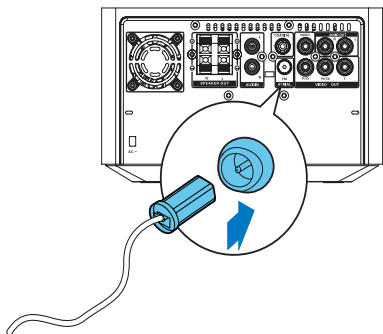

Isæt/udskift batteriet til fjernbetjeningen

Advarsel

- Risiko for eksplosion! Opbevar ikke batterier i nærheden af varmekilder, sollys eller ild. Kast aldrig batterier i ild.
- Bland ikke batterier (gamle og nye eller brunnstens- og alkalinebatterier osv.).
- Fjern batteriet, hvis fjernbetjeningen ikke skal bruges i en længere periode.

- 1 Skub for at åbne batteridækslet.
- 2 Indsæt 2 AAA-batterier med korrekt polaritet (+/-) som angivet.
- 3 Luk låget.

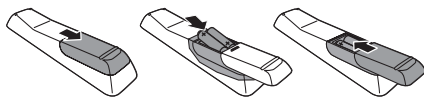

4 Kom godt i gang



Tænd

- 1 Tryk på 
↳ Enheden skifter til den sidst valgte kilde.

Bemærk

- Hvis der ikke afspilles fra nogen kilde i 15 minutter, skifter enheden til standby-tilstand.
- Hvis der ikke udføres nogen handling i 15 minutter i standbytilstand, skifter enheden til Eco-standbytilstand.
- Tryk på  for at indstille enheden til den kilde, der sidst blev afspillet fra, da den blev slukket.

Få demonstreret enhedens funktioner

- 1 I standbytilstand skal du trykke på , indtil "DEMO ON" vises.
↳ Systemets funktioner vises en for en.
 - Tryk på  igen for at slukke for demonstrationen.

Indstil uret

Enheden anvender 24-timers eller 12-timers tidsformatet.

- 1 Tryk på **PROG/CLOCK SET**, og hold den nede i 3 sekunder i standbytilstand.
↳ "UR INDSTILLET" ruller henover displayet. Derefter vises tidsformatet [24H] eller [12H].
- 2 Tryk på  /  for at vælge tidsformatet. Tryk på **PROG/CLOCK SET** for at gemme indstillingen.
↳ Timecifrene blinker.
- 3 Tryk på  /  for at indstille timetallet. Tryk på **PROG/CLOCK SET** for at gemme indstillingen.
↳ Minutcifrene blinker.



- 4 Tryk på **PROG/CLOCK SET** for at bekræfte opsætningen.

Bemærk

- Numeriske knapper på fjernbetjeningen er inaktive i denne tilstand.

Gem radiostationer automatisk

Hvis der ikke er gemt nogen radiostationer, kan enheden gemme radiostationer automatisk.

- 1 Tænd for enheden.
- 2 Tryk på **FM**.
↳ [AUTO INSTALL -- PRESS PLAY -- STOP CANCEL] (Tryk på  for at starte automatisk installation, eller tryk på  for at annullere) vises.
- 3 Tryk på .
↳ Enheden gemmer automatisk radiostationer med tilstrækkelig signalstyrke.
↳ Når alle tilgængelige radiostationer er gemt, sendes den først gemte radiostation automatisk.

Find den korrekte videoindgangskanal

- 1 Tænd enheden.
- 2 Tryk på **DISC** for at vælge diskilden.
 - Tænd for dit TV, og skift til den korrekte videoindgangskanal.

Bemærk

- Se brugervejledningen til dit TV for at få oplysninger om, hvordan du skifter mellem videoindgangskanalerne.

Vælg det rigtige TV-system

Denne enhed er kompatibel med både NTSC og PAL. Hvis billedet vises unormalt med standardindstillingen, skal du vælge et TV-system, der passer til dit TV. (Se "Opsætning" > "Videoindstilling" > for [TV-system] detaljer)

Vælg et sprog til skærmmenuen.

Engelsk er standardsproget for denne indstilling. (Se "Opsætning" > "Generel opsætning" > [OSD LANGUAGE] for at få yderligere oplysninger)

5 Afspil disk/USB



Advarsel

- Risiko for beskadigelse af enheden! Flyt aldrig enheden under afspilning.
- Læg aldrig andre genstande end en disk i diskskuffen.
- Se aldrig på laserstrålen inde i enheden.
- Afspil aldrig diske med tilbehør som f.eks. diskstabiliseringsringe eller diskbehandlingsark.

Grundlæggende betjening

De anførte handlinger er gældende for alle understøttede medier.

Funktion	Handling
Stop afspilningen	Tryk på ■ .
Sæt afspilningen på pause, eller genoptag afspilningen	Tryk på ▶ .
Gå til forrige/næste titel, kapitel, spor eller fil.	Tryk på ◀ ▶ .

Diskafspilning

- 1 Tryk på **DISC** for at vælge diskkilden.
- 2 Tryk på **▲** på hovedenheden for at åbne diskskuffen.
- 3 Læg en disk i diskskuffen med den trykte side vendende opad, og tryk derefter på **▲**.
- 4 Enheden starter afspilning automatisk.
 - Start afspilningen manuelt ved at trykke på **▶||**.
 - Hvis du vil afspille en DVD-disk, som har et vurderingsniveau, der er højere end din indstilling, skal du først indtaste den 6-cifrede adgangskode (136900).

Valg af sprog til undertekster

Du kan vælge et undertekstsprog for en DVD eller DivX-video (Ultra).

- 1 Tryk flere gange på **SUBTITLE** under afspilning.

Bemærk

- Nogle DVD'er kan kun få ændret sprog via diskmenuen. Tryk på **DISC MENU** for at åbne menuen.

Afspil optagede filer

Du kan afspille filer af typen DivX/MP3/WMA/JPEG, der er kopieret over på en CD-R/RW, en skrivbar DVD eller en USB-lagerenhed.

Bemærk

- Du kan kun afspille DivX-videoer, der er lejet eller købt med denne enheds DivX®-registreringskode. (Se "Opsætning" > "Generel opsætning" > [DivX(R) VOD Code])
- Undertekstfiler med følgende filtypenavne (.srt, .smi, .sub, .ssa, .ass) understøttes men fremgår ikke af fillisten.
- Undertekstens filnavn skal være det samme som DivX-videoens filnavn (gælder ikke filtypenavnet).
- DivX-videofilen og undertekstfilen skal gemmes i samme mappe.

Tilslut en USB-lagerenhed

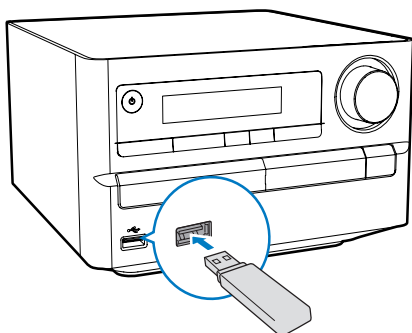

- 1 Tryk på **USB** for at vælge kilden til USB-lagerenheden.
- 2 Indsæt USB-lagerenheden.
 - ↳ Enheden starter afspilning automatisk.
 - ↳ Brugergænsefladen vises.

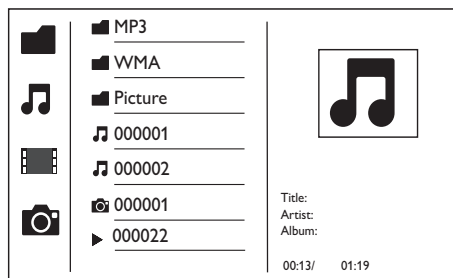

- Til venstre: informationskilden.
- I midten: mappe og fillisten.
- Til højre: de detaljerede filoplysninger, tid gået, samlet tid for lyd/video.

Åbn en mappe

- 1 Tryk på **▲ / ▼** for at fremhæve navnet på den valgte mappe.
- 2 Marker **[Previous]**, og tryk på **OK** for at gå tilbage til det sidste menuniveau.

Afspil en fil

- 1 Adgang til den valgte mappe.
- 2 Tryk på **▲ / ▼** for at fremhæve navnet på den valgte fil.
- 3 Tryk på **OK** for at bekræfte.
 - ↳ Afspilning af den valgte fil begynder.
 - ↳ Enheden stopper automatisk afspilningen i slutningen af den sidste fil i den samme kategori.

Styr afspilningen

Få vist afspilningsoplysninger

- 1 Tryk på **INFO/RDS** under afspilning for at få vist afspilningsoplysninger på TV'et.

Søgning fremad/tilbage

- 1 Tryk gentagne gange på ◀◀/▶▶ under afspilning af video/lyd for at vælge en søgehastighed.
 - Tryk på ▶▶ for at genoptage afspilning ved normal hastighed.

PBC menu

- 1 Tryk på **OPTIONS** for at åbne menuen PBC under videoafspilning.

PBC
TV Display
Zoom
Angle
Repeat
Goto
Slow Forward
Slow Backward

- 2 Brug ▼▲ for at fremhæve den ønskede indstilling.
 - [TV-skærm]
 - [Zoom]
 - [Vinkl]
 - [Gentag]
 - [Gå til]
 - [Langsomt frem]
 - [Langsomt tilb]

- 3 Tryk på ▶ for at få adgang til underindstillinger, og brug ▼/▲ til at vælge den rigtige underindstilling.
- 4 Tryk på knappen **OK** igen for at bekræfte valget.

Langsom afspilning frem/tilbage

- 1 Tryk på **OPTIONS** for at åbne menuen PBC under videoafspilning.
- 2 Brug ▲/▼ til at markere indstillingen til langsom afspilning frem/tilbage.
- 3 Tryk på ▶, og brug ▲/▼ til at vælge det rigtige forhold.
- 4 Tryk på knappen **OK** igen for at bekræfte valget.

Søg efter tid eller titel/kapitel/spornummer

- 1 Tryk på **OPTIONS** for at åbne menuen PBC under afspilning.
- 2 Brug ▲/▼ til at fremhæve [**Goto**] (Gå til).
- 3 Tryk på ▶ for at åbne menuen.
- 4 Brug ▲/▼ for at fremhæve titelnummeret, kapitelnummeret, spornummeret eller tidsfeltet.
- 5 Tryk på **OK** for at bekræfte.
 - ↳ det valgte segment vises.
 - ↳ Afspilning starter automatisk.

Indstillinger for visning af billeder

Kontrol af billedafspilning

- 1 Tryk på **OPTIONS** for at få adgang til billedindstillingerne.

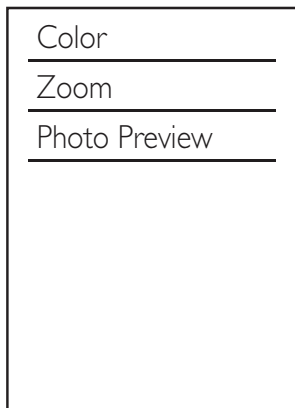

- 2 Brug ▲▼ for at fremhæve den ønskede indstilling.
 - [Farve]
 - [Zoom]
 - [Fotovisning]
- 3 Tryk på ►, og brug ▲▼ til at vælge underindstillingerne.
- 4 Tryk på knappen OK igen for at bekræfte valget.

Roter billede

- 1 Tryk på ◀/▶ under afspilning for at rotere billedet mod eller med uret.

Afspil diasshow og musik samtidigt

Bemærk

- Kontroller, at USB-lagerenheden eller disken indeholder både WMA-/MP3-filer og JPEG-fotos.

- 1 Afspil en WMA-/MP3-fil.
- 2 Åbn en fotomappe.
- 3 Vælg en fotofil.
- 4 Tryk på OK for at starte diasshowet.

- Afspilningen af diasshowet stopper, når alle fotos er blevet vist én gang.
- Tryk på ■ for at stoppe afspilningen af diasshowet.

Bemærk

- Denne funktion er kun tilgængelig, når du vælger mappen som afspilningskilde.
- Denne enhed kan kun afspille billeder fra digitalkameraer i JPEG-EXIF-format, som ofte anvendes i digitalkameraer. Det kan ikke vise Motion JPEG eller billeder i andre formater end JPEG. Lydklip, der er tilknyttet billeder, kan heller ikke vises.
- Hvis JPEG-fotoet ikke er optaget sammen med en fil af typen "exif", vises det som et miniaturebillede forestillende et blåt bjerg.

Justering af lyd

Under afspilning kan du justere lydstyrken med følgende funktioner:

Tast	Funktion
VOL +/-	Skru op/ned for lydstyrken.
⌵	Slå lyd fra/til.
DBB/DSC	Vælg den ønskede lydeffekt: [POP] (pop) [JAZZ] (jazz) [ROCK] (rock) [CLASSIC] (klassisk) [DBB] (DBB) [FLAT] (flad)

6 Lyt til FM-radio

Find FM-radiostationer

Bemærk

- Sørg for, at du har tilsluttet den medfølgende FM-antenne og trukket den helt ud.

- 1 Tryk på **FM**.
- 2 Tryk på **◀◀/▶▶** og hold for at finde en radiostation.
- 3 Slip knappen, når frekvensen begynder at skifte.
 - ↳ FM-tuneren stiller automatisk ind på en station med stærkt signal.
- 4 Gentag trin 2-3 for at finde flere stationer.

Sådan finder du en station med svagt signal:

Tryk gentagne gange på **◀◀/▶▶**, indtil du finder det bedste signal.

Programmer radiostationer automatisk

Bemærk

- Du kan maksimalt programmere 20 forudindstillede radiostationer.

- 1 I FM-tunertilstand skal du trykke på **PROG/CLOCK SET** i 3 sekunder for at aktivere automatisk programmering.
 - ↳ **[AUTO]** (auto) vises.
 - ↳ Enheden gemmer automatisk alle FM-radiostationer og transmitterer derefter den første forudindstillede radiostation.

Programmer radiostationer manuelt

Bemærk

- Du kan maksimalt programmere 20 forudindstillede radiostationer.

- 1 Find en radiostation.
- 2 Tryk på **PROG/CLOCK SET** for at aktivere programmeringstilstand.
- 3 Tryk på **◀/▶** for at vælge et tal fra 1 – 20 for denne radiostation, og tryk derefter på **PROG/CLOCK SET** for at programmere den aktuelle radiostation.
 - ↳ Det forudindstillede nummer og frekvensen på den forudindstillede station vises.
- 4 Gentag trin 2-3 for at gemme andre stationer.

Bemærk

- Hvis du vil overskrive en programmeret station, skal du gemme en anden station på dens plads.

Find en forudindstillet radiostation

- 1 Tryk på **FM**.
- 2 Tryk på **◀/▶** for at vælge et forudindstillet nummer.

Vis RDS-oplysninger

RDS (Radio Data System) er en tjeneste, der giver FM-stationer mulighed for at vise yderligere oplysninger. Hvis du stiller ind på en RDS-station, vises et RDS-ikon og stationsnavnet.

- 1 Stil ind på en RDS-station.
- 2 Tryk gentagne gange på **RDS/INFO** for at rulle gennem følgende oplysninger (hvis de er tilgængelige):
 - ↳ Stationsnavn
 - ↳ Programtype, f.eks. **[NEWS]** (nyheder), **[SPORT]** (sport), **[POP M]** (popmusik)...
 - ↳ Frekvens

Synkroniser uret med RDS-radiostation

Du kan synkronisere klokkeslættet på enheden med en RDS-station.

- 1 Find en RDS-radiostation, der overfører tidssignaler.
- 2 Tryk på **RDS/INFO** i mere end 2 sekunder:
 - ↳ **[CT SYNC]** vises og enheden indlæser RDS-tiden automatisk.
 - ↳ Hvis tidssignalet ikke modtages, vises **[NO CT]**.



Bemærk



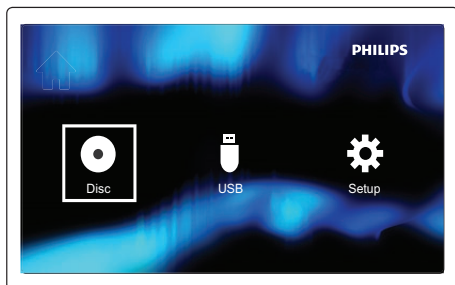

- Nøjagtigheden af den overførte tid afhænger af den RDS-station, der sender tidssignalet.

7 Opsætning



- 1 Når du har trykket på .
↳ Startmenuen vises.





- 2 Vælg  for at få adgang til systemmenuen.

 General	Disc Lock OSD Language • English Sleep • Off
 Video	DivX(R) VOD Code • Register
 Audio	
 Preference	

Bemærk

- Du kan ikke redigere en menu, der er nedtonet.
- Tryk på  for at komme tilbage til den forrige menu. Tryk på  igen for at forlade menuen.

Generel opsætning



- 1 Tryk på knappen .
- 2 Vælg  for at gå til opsætningsmenuen.
- 3 Vælg  for at få adgang til funktionerne [Generel ops].
 - [CD-lås]: Aktiver disklås.
 - [Osd sprog]: Vælg et sprog til skærmmenuen.

- [Sleep-timer]: Indstiller en sleep-timer, der slukker for hjemmebiografen efter et bestemt tidsrum.
- [DivX(R) VOD-kode]: Hent registreringskoden til registrering af DivX Video On Demand.



Bemærk

- Hvis du vælger et sprog, der ikke er tilgængeligt på en disk, vælg denne enhed diskens standardsprog.

Videoundstilling



- 1 Tryk på knappen .
- 2 Vælg  for at gå til opsætningsmenuen.
- 3 Vælg  for at få adgang til funktionerne [Ops video].
 - [TV-system]: Vælger et TV-system, der er kompatibelt med TV'et.
 - [Formatforhold]: Indstil visningsformatet på skærmen (Pan Scan, Letterbox eller Widescreen).
 - [Fremad]: Aktiverer eller deaktiverer den progressive scanningstilstand.
 - [Billedindstl]: Vælg en foruddefineret farveindstilling, eller indstil farven manuelt.

Lydindstilling

- 1 Tryk på knappen .
- 2 Vælg  for at gå til opsætningsmenuen.
- 3 Vælg  for at få adgang til funktionerne [Ops. lyd].
 - [Analog udgang]: Vælger den analoge lydindstilling baseret på den lydenhed, der er tilsluttet i de analoge lydjack-stik.

- **[Digital lyd]:** Vælger de lydformater, der understøttes af den tilsluttede enhed.
- **[Lydmodus]:** Vælger en forudangivet lydeffekt for at fremhæve lydoutputtet.
- **[Natmodus]:** Vælg mellem stille eller fuldt dynamisk lyd. Nattilstand reducerer lydstyrken for høj lyd og forøger lydstyrken for lav lyd (som f.eks. tale).

Opsætning af præferencer

- 1 Tryk på knappen .
- 2 Vælg  for at gå til opsætningsmenuen.
- 3 Vælg  for at få adgang til funktionerne **[Ops præferencer]**.
 - **[Lyd]:** Vælg et lydssprog til videoen.
 - **[Undertext]:** Vælg et undertekstsprog til videoen.
 - **[CD-menu]:** Vælg et menusprog til videodisken.
 - **[Ophav]:** Angiv et vurderingsniveau for en disk. Begræns adgang til diske, der er kodet med vurderingsniveauer. Disse diske skal optages med vurderingsniveauer.
 - **[PBC]:** Vis eller spring over indholdsmenuen på VCD og SVCD.
 - **[Adg.kode]:** Angiv eller rediger en adgangskode til afspilning af en disk med begrænset adgang.
 - **[DivX-undertext]:** Vælg sprog for DivX.
 - **[Versionsoplys.]:** Vis softwareversionen for .
 - **[Normal]:** Nulstiller hjemmebiografen til fabriksindstillingerne.

Bemærk

- Kontroller, at undertekstfilen har nøjagtig samme navn som filmfilen. Hvis filmen f.eks. har filnavnet "Movie.avi", så skal tekstfilen navngives "Movie.sub" eller "Movie.srt".

8 Andre funktioner

Indstil alarm-timeren

Denne enhed kan bruges som vækkeur. Du kan vælge DISC, TUNER eller USB som alarmkilde.

Bemærk

- Kontroller, at du har indstillet tiden korrekt.

- 1 Hold **SLEEP/TIMER** nede i tre sekunder i standbytilstand.
 - ↳ **[TIMER SET]**(timer angivet) ruller på skærmen.
 - ↳ **[SELECT SOURCE]** (vælg kilde) vises på skærmen.
- 2 Tryk på **SOURCE** flere gange for at vælge: DISC, USB eller TUNER.
- 3 Tryk på **SLEEP/TIMER** for at bekræfte.
 - ↳ Timecifrene vises og begynder at blinke.
- 4 Tryk gentagne gange på **▲ / ▼** for at indstille timetal, og tryk derefter igen på **SLEEP/TIMER** for at bekræfte.
 - ↳ Minutcifrene vises, og de begynder at blinke.
- 5 Tryk på **▲ / ▼** for at indstille minuttallet, og tryk derefter på **SLEEP/TIMER** for at bekræfte.
 - ↳ **VOL** (lydstyrke) vises og begynder at blinke.
- 6 Tryk på **▲ / ▼** for at justere lydstyrken, og tryk derefter på **SLEEP/TIMER** for at bekræfte.
 - ↳  vises på displayet.
 - ↳ Tryk på **SLEEP/TIMER** igen for at deaktivere alarmtimeren.

Bemærk

- Alarm-timeren er ikke tilgængelig i tilstanden MP3 LINK.
- Hvis kilden DISC/USB vælges, og det valgte spor ikke kan spilles, aktiveres tunerens automatisk.

Indstil sleep-timer

- 1 Mens enheden er tændt, skal du trykke på **SLEEP/TIMER** gentagne gange for at vælge et tidsinterval (i minutter).
 - ↳ Når sleep-timeren aktiveres, vises **zZ**.
 - ↳ Hvis du vil deaktivere sleep-timeren, skal du trykke på **SLEEP/TIMER** igen, indtil **zZ** forsvinder.

Lyt via hovedtelefoner

Slut en hovedtelefon til stikket .

Lyt til ekstern enhed

Du kan lytte til en ekstern lydenhed som f.eks. en MP3-afspiller via denne enhed.

- 1 Tilslut MP3 link-kablet til:
 - **MP3 LINK**-stikket
 - lydudgangsstikket (sædvanligvis et hovedtelefonstik) på den eksterne enhed.
- 2 Vælg **MP3 LINK**-kilde.
- 3 Afspil enheden.

9 Produktinformation

Bemærk

- Produktoplysninger kan ændres uden varsel.

Områdekode

Du kan afspille DVD-diske med følgende områdekoder:

Dvd-områdekode	Lande
	Europa

Specifikationer

Forstærker

Vurderet effekt	2 x 10 W RMS
Frekvensgang	40 - 20.000 Hz, ±3 dB
Signal-/støjforhold	> 82 dB
Aux-indgang	1.000 mV RMS 22 kohm

Disk

Lasertype	Halvleder
Diskdiameter	12 cm/8 cm
Videoafkodning	MPEG-1/MPEG-2/DivX
Video DAC	12 bit
Signalsystem	PAL/NTSC
Videoformat	4:3/16:9
Video S/N	> 57 dB
Audio DAC	24 bit/96 kHz
Samlet harmonisk forvrængning	<1% (1 kHz)

Frekvensgang	4 Hz - 20 kHz (44,1 kHz)
	4 Hz - 22 kHz (48 kHz)
	4 Hz - 24 kHz (96 kHz)
S/N ratio	> 82 dBA

Tuner (FM)

Indstillingsområde	87,5 - 108 MHz
Indstilling af gitter	50 KHz
Følsomhed – Mono, 26 dB S/N ratio	<22 dBf
Følsomhed – Mono, 46 dB S/N ratio	< 43 dBf
Søgeelektivitet	>28 dBf
Samlet harmonisk forvrængning	< 2 %
Signal-/støjforhold	> 55 dB

Højttalere

Højttalerimpedans	6 ohm
Sensitivitet	85 dB/m/W ±2 dB/m/W

Generelle oplysninger

Vekselstrøm	220–240 V, 50/60 Hz
Strømforbrug ved drift	13 W
Strømforbrug ved Eco-standby	<0,5 W
Hovedtelefonstik	2 x 15 mW, 6 ohm
Direkte USB	Version 2.0
Composite video-output	1,0 Vp-p, 75 ohm
Koaksialt output	0,5 Vpp±0,1 Vpp, 75 ohm
Mål	
- Hovedenhed (B x H x D)	200 X 118 X 210 mm
- Højttalerkabinet (B x H x D)	140 X 224 X 144 mm
Vægt	

- Hovedenhed	1,2 kg
- Højttalerkabinet	0,965 kg

Understøttede diskformater

- **Understøttede videomedier:**
- DivX Ultra
- DVD (Digital Video Disc)
- Picture CD
- VCD (Video CD)
- SVCD (Super Video CD)
- DVD-R/-RW
- MP3-cd
- CD-R/CD-RW
- DVD+R/+RW
- CD (Compact Disc)

Understøttede komprimeringsformater:

- MPEG1, MPEG2, DivX (DivX Ultra+addendum 1.0), XivD, AVI (MPG), MPEG4, ASF
- JPEG-filer

Understøttet lyd

- **Understøttede lydmedier**
- CD
- CD-R/RW
- MP3-cd
- WMA-CD

Understøttede lydformater:

- Dolby Digital Plus/5.1
- PCM-lyd
- MP3, MP3 ID3-tag
- WMA, WMA-tags
- Følgende formater understøttes ikke:
 - Filer som *.VMA,, *.DLF, *.M3U
 - *.PLS, *.WAV
 - Diske optaget i Joliet-format
 - MP3 Pro

USB-afspilningsoplysninger

Kompatible USB-enheder:

- USB-flash-hukommelse (USB 2.0 eller USB 1.1)
- USB-flash-afspillere (USB 2.0 eller USB 1.1)
- hukommelseskort er ikke kompatible med dette sæt.

Understøttede formater:

- USB-værten skal understøtte filsystemet FAT16 og FAT 32
- Lydafspilning: MP3, WMA
- Videoafspilning: MPEG4, AVI, DivX 5.0, DivX Ultra+addendum 1.0
- Fotoafspilning: JPEG

Ikke-understøttede formater:

- Tomme album: Et tomt album er et album, der ikke indeholder MP3/WMA-filer.
- Ikke-understøttede filformater springes over: Eksempelvis bliver Word-dokumenter (.doc) og MP3-filer med filtypenavnet .dlf ignoreret, og de afspilles ikke.
- AAC-, WAV-, DTS- og PCM-lydfiler
- Dolby True HD-filer
- DRM-beskyttede WMA-filer (.wav, .m4a, .m4p, .aac)
 - WMA-filer i databevarende format

10 Fejlfinding



Advarsel

- Kabinettet bør aldrig tages af apparatet.

Prøv aldrig selv at reparere systemet, da garantien i så fald bortfalder.

Hvis der opstår fejl på apparatet, bør du kontrollere følgende punkter; inden du bestiller reparation. Hvis der fortsat er problemer, skal du gå til Philips' websted (www.philips.com/support). Hav dit apparat, modelnummer og serienummer i nærheden, når du kontakter Philips.

Ingen strøm

- Kontroller, at apparatets strømkabel er korrekt tilsluttet.
- Kontroller, at der er strøm i stikkontakten.
- Som en strømbesparende funktion slukker systemet automatisk 15 minutter efter, at afspilningen af spor er slut, hvis der ikke i mellemtiden er blevet betjent nogen knapper.

Der blev ikke fundet nogen disk

- Indsæt en disk.
- Kontroller, om disken er indsat med den forkerte side op.
- Vent, indtil den kondenserede fugt på linsen er fordampet.
- Udskift eller rengør disken.
- Brug en færdiggjort CD eller en disk i det korrekte format.

Intet billede

- Kontroller videoforbindelsen.
- Tænd for dit TV for at skifte til den korrekte videoindgangskanal.

Billedet er i sort/hvid eller er forvrænget

- Disken er ikke kompatibel med TV'ets farvesystem-standard (PAL/NTSC).

- Somme tider forekommer der en smule forvrængning af billedet. Dette er ikke en funktionsfejl.
- Rengør disken.

Formatet for TV-skærmen kan ikke ændres, selv om du har indstillet TV'ets visningsformat.

- Formatet er fast på den indlæste DVD-disk.
- Formatet kan ikke ændres for visse TV-systemer.

Ingen lyd eller dårlig lyd

- Juster lydstyrken.
- Fjern hovedtelefonerne.
- Kontroller, at højttalerne er tilsluttet korrekt.
- Kontroller, at den blottede del af højttalerledningen er korrekt placeret i ledningsklemmen.

Fjernbetjeningen virker ikke

- Inden du trykker på en funktionsknap, skal du først vælge den korrekte kilde med fjernbetjeningen i stedet for på hovedenheden.
- Prøv at formindske afstanden mellem fjernbetjeningen og enheden.
- Isæt batteriet således, at dets poler (+/-) vender som vist.
- Udskift batteriet.
- Peg fjernbetjeningen direkte mod sensoren på forsiden af enheden.

Disken afspilles ikke

- Ilæg en disk, der kan læses, med etiketten opad.
- Kontroller disktypen, farvesystemet og regionskoden. Undersøg disken for ridser og snavs.
- Tryk på **SYSTEM MENU** for at afslutte systemopsætningsmenuen.
- Deaktiver adgangskoden til børnesikring, eller skift vurderingsniveau.
- Der er kondenseret fugt i systemet. Fjern disken, og lad systemet være tændt i ca. en time. Fjern strømkablet, og tilslut det igen, og tænd derefter for systemet igen.

- Som en strømbesparende funktion slukker enheden automatisk 15 minutter efter, at afspilningen af en disk er slut, hvis der ikke i mellemtiden er blevet betjent nogen knapper.

DivX-videofiler kan ikke afspilles.

- Kontroller, at DivX-videofilen er færdig.
- Kontroller, at filtypenavnet er korrekt.
- Pga. digitale rettigheder kan DRM-beskyttede videofiler ikke afspilles via en analog videotilslutning (f.eks. komposit, komponent og SCART). Overfør videoindholdet til diskmediet, og afspil filerne.

Dårlig radiomodtagelse

- Øg afstanden mellem dit apparat og dit TV eller din VCR.
- Træk FM-antennen helt ud.
- Tilslut en udendørs FM-antenne i stedet for.

Lydssprog eller undertekstsprog kan ikke indstilles

- Disken er ikke optaget med lyd eller undertekster på flere sprog.
- Indstilling af lydssprog eller undertekstsprog er forbudt på disken.

Kan ikke få vist bestemte filer på USB-enheden

- Antallet af mapper eller filer på USB-enheden overskrider en bestemt grænse. Dette er ikke en funktionsfejl.
- Disse filers format understøttes ikke.

USB-enheden understøttes ikke

- USB-enheden er ikke kompatibel med enheden. Prøv en anden.

Timeren fungerer ikke

- Indstil uret korrekt.
- Aktiver timeren.

Ur-/timerindstillingen er blevet slettet

- Strømmen er blevet afbrudt, eller strømkablet er blevet frakoblet.
- Nulstil uret/timeren.

