

Register your product and get support at  
[www.philips.com/welcome](http://www.philips.com/welcome)

HTS2500  
HTS2501



**PHILIPS**



# Innholdsfortegnelse

---

<b>1 Merknad</b>	2
Opphavsrett	2
Overholdelse av regelverk	2
Nettspenningssikring (bare Storbritannia)	2
Varemerker	2

---

<b>2 Viktig</b>	3
Sikkerhet	3
Produktbehandling	3
Deponering av gamle produkter og batterier	4

---

<b>3 Ditt hjemmekinoanlegg</b>	4
Hovedenhet	4
Fjernkontroll	5

---

<b>4 Koble til hjemmekinoanlegget</b>	6
Kontakter	6
Koble til TVen	7
Koble til lyd fra TV eller andre enheter	7

---

<b>5 Bruke hjemmekinoanlegget</b>	8
Før du begynner	8
Velge lyd	8
Spille av en plate	9
Spille av fra en USB-lagringsenhet	10
Flere avspillingsfunksjoner for plate eller USB	10
Spille av fra radio	10
Spille av lyd fra TV eller andre enheter	11

---

<b>6 Endre innstillinger</b>	11
Åpne oppsettmenyen	11
Endre generelle innstillinger	12
Endre lydinnstillinger	12
Endre videoinnstillinger	12
Endre ønskede innstillinger	13

---

<b>7 Oppdatere programvaren</b>	13
Kontrollere programvareversjon	13
Oppdatere programvare fra en CD-R eller en USB-enhet	13

---

---

<b>8 Produktspesifikasjoner</b>	14
---------------------------------	----

---

<b>9 Problemløsning</b>	15
-------------------------	----

---

<b>10 Stikkord</b>	16
--------------------	----

---

# 1 Merknad

## Opphavsrett



Denne enheten omfatter kopibeskyttelsesteknologi som er beskyttet av amerikanske patenter og andre åndsverkretigheter tilhørende Rovi Corporation. Dekompilering (reverse engineering) eller demontering er ikke tillatt.

## Opphavsrett i Storbritannia

Opptak og avspilling av materiale kan kreve samtykke. Se vedtak om opphavsrett av 1956 og vedtak om utøverbeskyttelse av 1958 til 1972.

## Overholdelse av regelverk



Dette produktet er i samsvar med viktige krav og andre relevante bestemmelser i direktivene 2006/95/EF (lav spenning) og 2004/108/EF (EMC).

## Nettspenningssikring (bare Storbritannia)

Dette produktet har en godkjent helstøpt sikring. Hvis det blir nødvendig å bytte nettspenningssikringen, må den erstattes med en sikring som har den samme verdien som er angitt på sikringen (for eksempel 10 A).

- 1 Ta av sikringsdekslet og ta ut sikringen.
- 2 Den nye sikringen må samsvare med standarden BS 1362 og ha godkjenningsmerket fra ASTA. Hvis du har mistet sikringen, må du kontakte forhandleren og få bekreftet den riktige sikringstypen.
- 3 Sett sikringsdekslet på plass igjen.

### Merknad

- For å overholde EMC-direktivet (2004/108/EF) skal ikke støpselet til dette produktet fjernes fra ledningen.

## Varemerker



Produsert med tillatelse av Dolby Laboratories. Dolby og det doble D-symbolet er varemerker for Dolby Laboratories.



DivX®, DivX Certified® og tilknyttede logoer er registrerte varemerker tilhørende DivX, Inc., og brukes under lisens.

DivX Ultra®-sertifisert til å spille av DivX®-video med avanserte funksjoner og førsteklasses innhold. OM DIVX VIDEO: DivX® er et digitalt videoformat laget av DivX, Inc. Dette er en offisielt DivX-sertifisert enhet som spiller av DivX-video. Gå til [www.divx.com](http://www.divx.com) hvis du vil ha mer informasjon eller programvareverktøy for å konvertere filene dine til DivX-video.

OM DIVX VIDEO-ON-DEMAND: Denne DivX-sertifiserte® enheten må registreres for å kunne spille av DivX VOD-innhold (Video-on-Demand). Se avsnittet om DivX VOD i oppsettsmenyen for enheten for å generere registreringskoden. Gå til [vod.divx.com](http://vod.divx.com) med denne koden for å fullføre registreringsprosessen og lære mer om DivX VOD.

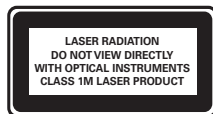

Norge

Typeskilt finnes på apparatens underside.

Observer: Nettbryteren er sekundært innkopleet. Den innebygde nettdelen er derfor ikke frakopleet nettet så lenge apparatet er tilsluttet nettkontakten. For å redusere faren for brann eller elektrisk støt, skal apparatet ikke utsettes for regn eller fuktighet.

## 2 Viktig

Du må ha lest og forstått alle instruksjoner før du bruker hjemmekinoanlegget. Hvis det oppstår skade som et resultat av at instruksjonene ikke er fulgt, gjelder ikke garantien.

---

### Sikkerhet

#### Fare for elektrisk støt eller brann!

- Produktet og tilbehøret må ikke utsettes for regn og vann. Plasser aldri beholdere med væske, for eksempel vaser, nær produktet. Hvis du søler væske på eller i produktet, må du straks koble det fra strømuttaket. Kontakt Philips' kundestøtte for å få produktet kontrollert før bruk.
- Ikke plasser produktet og tilbehøret nær åpen flamme eller andre varmekilder, inkludert direkte sollys.
- Ikke stikk inn gjenstander i ventilasjonsåpningene eller andre åpninger på produktet.
- Når strømuttaket eller en apparatkobling brukes som frakoblingsenhet, må frakoblingsenheten hele tiden være klar til bruk.
- Koble produktet fra strømuttaket i tordenvær.
- Når du kobler fra strømledningen, må du alltid trekke i støpslet, aldri i kabelen.

#### Fare for kortslutning eller brann!

- Før du kobler produktet til strømuttaket, må du kontrollere at nettspenningen har samme verdi som det som er oppgitt på baksiden eller undersiden av produktet. Ikke koble produktet til strømuttaket hvis spenningen er forskjellig.

#### Fare for skade på hjemmekinoanlegget!

- For produkter som kan monteres på vegg, må du bare bruke den medfølgende veggfestebrakketten. Veggfestet må monteres på en vegg som tåler den samlede vekten av produktet og veggfestet. Koninklijke Philips Electronics N.V. påtar seg ikke noe ansvar for uriktig veggmontering som fører til ulykker eller skader.
- For høyttalere med stativ må du bare bruke de medfølgende stativene. Fest stativene forsvarlig til høyttalerne. Plasser de monterte stativene på et flatt og jevnt underlag som tåler den samlede vekten av høyttaleren og stativet.

- Ikke plasser produktet eller andre gjenstander oppå strømledninger eller annet elektrisk utstyr.
- Hvis produktet har vært transportert i temperaturer under 5 °C, må du pakke det ut og vente til det når romtemperatur før du kobler det til strømuttaket.
- Synlig og usynlig laserstråling når enheten er åpen. Unngå eksponering av strålen.
- Ikke berør den optiske platelinsen i plateskuffen.

#### Fare for overoppheting!

- Dette produktet må ikke installeres i et trangt rom. La det alltid være minst 10 cm på alle sider av produktet for ventilasjon. Kontroller at gardiner eller annet ikke dekker ventilasjonsåpningene på produktet.

#### Fare for smitte!

- Ikke bland batterier (gamle med nye eller karbonbatterier med alkaliske osv.).
- Ta ut batteriene hvis de er utbrukt, eller hvis fjernkontrollen ikke skal brukes på lang tid.
- Batterier kan inneholde kjemikalier og bør behandles som spesialavfall.

---

### Produktbehandling

- Ikke sett inn noe annet enn plater i plateskuffen.
- Ikke sett inn bøyde eller sprukne plater i plateskuffen.
- Ta ut plater fra plateskuffen hvis du ikke skal bruke produktet på en stund.
- Bruk bare en mikrofiberklut til rengjøring av produktet.

## Deponering av gamle produkter og batterier



Produktet er utformet og produsert med materialer og deler av svært høy kvalitet som kan resirkuleres og gjenbrukes.



når et produkt er merket med dette symbolet, en søppeldunk med kryss over, betyr det at produktet dekkes av EU-direktiv 2002/96/EF. Finn ut hvor du kan levere inn elektriske og elektroniske produkter til gjenvinning i ditt lokalmiljø.

Følg de lokale reglene, og ikke kast gamle produkter sammen med det vanlige husholdningsavfallet.

Hvis du deponerer gamle produkter riktig, bidrar du til å forhindre negative konsekvenser for helse og miljø.



Produktet inneholder batterier som omfattes av EU-direktiv 2006/66/EF, og som ikke kan deponeres i vanlig husholdningsavfall.

Gjør deg kjent med lokale regler om innsamling av batterier. Riktig deponering bidrar til å forhindre negative konsekvenser for helse og miljø.

## 3 Ditt hjemmekinoanlegg

Gratulerer med kjøpet, og velkommen til Philips! Hvis du vil dra full nytte av støtten som Philips tilbyr, kan du registrere hjemmekinoanlegget på [www.philips.com/welcome](http://www.philips.com/welcome).

### Hovedenhet

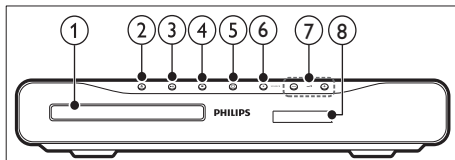

- ① **Plateskuff**
- ② ▲ **(Åpne/Lukk)**  
Åpner eller lukker plateskuffen.
- ③ ►|| **(Spill av/Pause)**  
Starter, stanser midlertidig eller gjenopptar avspilling.
- ④ ■ **(Stopp)**
  - Stopper avspilling.
  - Sletter gjeldende forhåndsinnstilte radiostasjon i radiomodus.
- ⑤ ⏻ **(Standby-på)**  
Slår på hjemmekinoanlegget eller setter det i standby-modus.
- ⑥ **SOURCE**  
Velger en lyd-/videokilde for hjemmekinoanlegget.
- ⑦ ▲ +/-  
Øker eller senker volumet.
- ⑧ **Displaypanel**

# Fjernkontroll

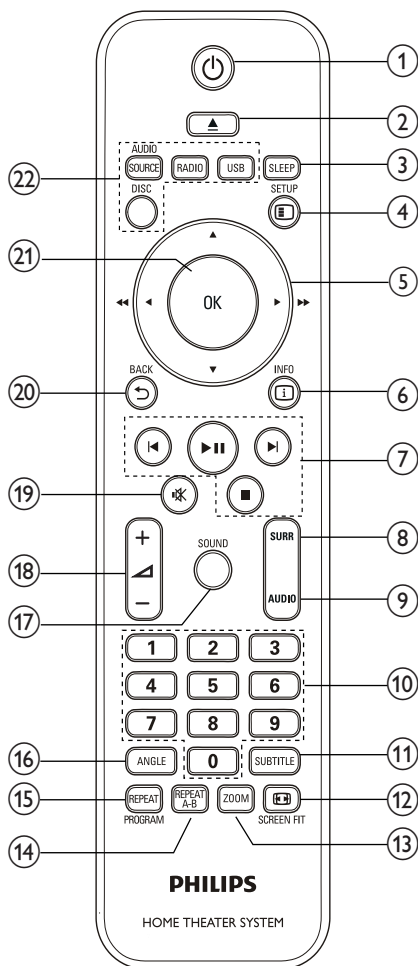

- ① **⏻ (Standby-på)**  
Slår på hjemmekinoanlegget eller setter det i standby-modus.
- ② **▲ (Åpne/Lukk)**  
Åpner eller lukker plateskuffen.
- ③ **SLEEP**  
Slår hjemmekinoanlegget over på standby etter den angitte tiden.
- ④ **⏸ SETUP**  
Åpner eller avslutter oppsettmenyen.

- ⑤ **▲▼◀▶ (Navigasjonsknapp)**
  - Navigerer gjennom menyer.
  - I videomodus trykker du på venstre eller høyre for å spole mot henholdsvis venstre og høyre.
  - I radiomodus trykker du på venstre eller høyre for å søke etter radiostasjoner, og på opp eller ned for å finjustere en radiofrekvens.
- ⑥ **ⓘ INFO**  
Viser informasjon om det som blir avspilt.
- ⑦ **Avspillingsknapper**  
Styrer avspilling.
- ⑧ **SURR (Surroundlyd)**  
Bytter til surround- eller stereolyd.
- ⑨ **AUDIO**  
Velger et lydpråk eller en kanal.
- ⑩ **Numeriske knapper**  
Velger et medium for avspilling.
- ⑪ **SUBTITLE**  
Velger undertekstspråk for video.
- ⑫ **⏪ SCREEN FIT**  
Tilpasser bildeformatet til TV-skjermen.
- ⑬ **ZOOM**  
Zoomer inn på en videoscene eller et bilde.
- ⑭ **REPEAT A-B**  
Markerer to punkter i et kapittel eller spor for repetisjonsavspilling, eller slår av gjentakelsesmodus.
- ⑮ **REPEAT / PROGRAM**
  - Velger en modus for gjentakelse eller tilfeldig avspilling.
  - I radiomodus programmeres radiostasjoner.
- ⑯ **ANGLE**  
Viser alternativer for ulike kameravinkler.
- ⑰ **SOUND**  
Velger en lydmodus.
- ⑱ **↔ +/-**  
Øker eller senker volumet.
- ⑲ **🔊 (Demp)**  
Demper eller gjenoppretter volumet.
- ⑳ **⏪ BACK**  
Går tilbake til et tidligere menyskjerm-bilde.

- ②1 OK  
Bekrefter en innskriving eller et valg.
- ②2 Kildeknapper
- **AUDIO SOURCE:** Velger en lydkilde.
  - **RADIO:** Bytter til FM-radio.
  - **USB:** Bytter til USB-lagringsenhet.
  - **DISC:** Bytter til platekilden.

## 4 Koble til hjemmekinoanlegget

Denne delen beskriver hvordan du kobler hjemmekinoanlegget til en TV og andre enheter. De grunnleggende tilkoblingene mellom hjemmekinoanlegget og tilbehøret er beskrevet i Kort innføring. Du finner en omfattende interaktiv veiledning på [www.connectivityguide.philips.com](http://www.connectivityguide.philips.com).





### Merknad

- Se merkeplaten bak på produktet for identifikasjon og tilførselsstrøm.
- Før du endrer koblinger eller kobler til noe nytt, må du koble alle enheter fra strømuttaket.

## Kontakter

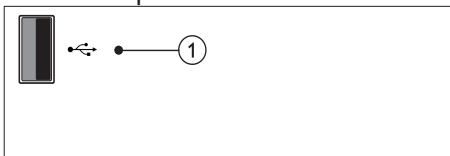
### Kontaktene på siden



- ①  (USB)  
Lyd-, video- eller bildeinngang fra en USB-lagringsenhet.

### Kontaktene på baksiden

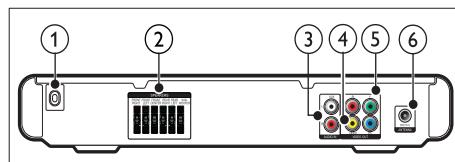

- ① **AC MAINS~**  
Kobler til strømforsyningen.
- ② **SPEAKERS**  
Kobler til de medfølgende høyttalerne og subbasshøyttaleren.
- ③ **AUDIO IN-AUX**  
Kobler til den analoge lydutgangen på TV'en eller en analog enhet.



- ④ **VIDEO OUT-VIDEO**  
Kobler til komposittvideoinngangen på TVen.
- ⑤ **VIDEO OUT-Y Pb Pr**  
Kobler til komponentvideoinngangen på TVen.
- ⑥ **FM ANTENNA**  
Kobler til FM-antennen for radiomottak.

## Koble til TVen

Koble hjemmekinoanlegget direkte til en TV via en av følgende kontakter (fra høyeste til vanlig videokvalitet):

- ① Komponentvideo
- ② Komposittvideo

### Alternativ 1: Koble til TVen via YPbPr (komponentvideo)

#### Merknad

- Komponentvideokabelen eller kontakten kan være merket **Y Cb Cr** eller **YUV**.

(Kabel følger ikke med.)

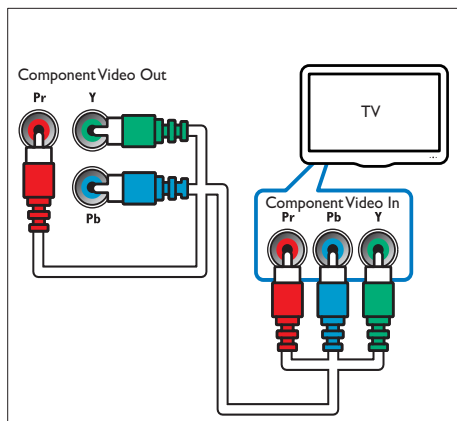

### Alternativ 2: Koble til TVen via komposittvideo (CVBS)

#### Merknad

- Komposittvideokabelen eller kontakten kan være merket **AV IN**, **VIDEO IN**, **COMPOSITE** eller **BASEBAND**.

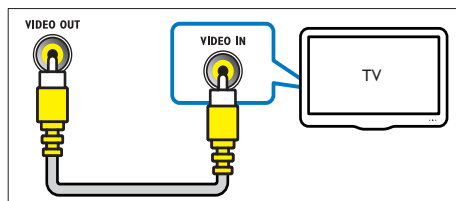

### Koble til lyd fra TV eller andre enheter

Bruk hjemmekinoanlegget til å spille av lyd fra TVen eller andre enheter, for eksempel en kabelboks.

#### Tips

- Trykk på **AUDIO SOURCE** for å velge lydutgangen for tilkoblingen.

(Kabel følger ikke med.)

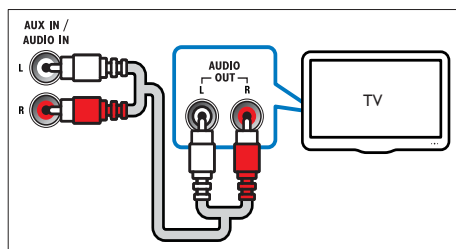

## 5 Bruke hjemmekinoanlegget

Denne delen beskriver hvordan du bruker hjemmekinoanlegget til å spille av medier fra en rekke forskjellige kilder:

### Før du begynner

Kontroller at du:

- Foreta alle nødvendige tilkoblinger, og fullfør konfigureringen som beskrevet under Kort innføring.
- Sett TVen til riktig kilde for hjemmekinoanlegget.

### Velge lyd

Denne delen beskriver hvordan du velger optimal lyd for video eller musikk.

### Endre lydnivå

Velg forhåndsdefinerte lydmodi som passer til videoen eller musikken.

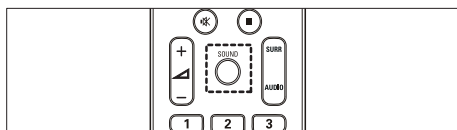

Trykk på **SOUND** gjentatte ganger for å bla gjennom de tilgjengelige lydmodiene.

Lydmodus	Beskrivelse
<b>ACTION / ROCK</b>	Forbedret lav- og høyfrekvens. Ideell for actionfilmer og pop- eller rockemusikk.
<b>DRAMA / JAZZ</b>	Klar mellom- og høyfrekvens. Ideell for dramafilmer og jazzmusikk.
<b>CONCERT/ CLASSIC</b>	Nøytral lyd. Ideell for livekonserter og klassisk musikk.
<b>SPORTS</b>	Moderat mellomfrekvens og surroundeffekt for klar vokal og atmosfære som på en idrettsarena.
<b>NIGHT</b>	Dynamisk kontrollert lydmodus som egner seg for å vise film om kvelden eller til uforstyrrende bakgrunnsmusikk.

### Endre surroundlydmodus

Få en dypere lydopplevelse med surroundlydmodi.

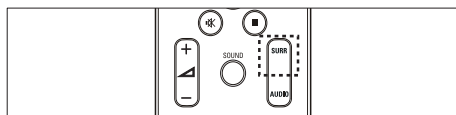

Trykk på **SURR** gjentatte ganger for å bla gjennom de tilgjengelige surroundlydmodiene.

Valg	Beskrivelse
<b>MULTI-CHANNEL</b>	Dyp lyd fra flere kanaler for en bedre filmopplevelse.
<b>STEREO</b>	Tokanals stereolyd. Ideell for å høre på musikk.

## Spille av en plate

Hjemmekinoanlegget kan spille av en rekke forskjellige plater; inkludert video, lyd og blandede medier (for eksempel en CD-R-plate som inneholder JPEG-bilder og MP3-musikk).

- 1 Sett en plate inn i hjemmekinoanlegget.
- 2 Trykk på **DISC**.
  - ↳ Platen spilles av, eller platens hovedmeny vises.
- 3 Trykk på følgende knapper for å kontrollere avspillingen:

Knapp	Handling
<b>Navigasjonsknapp</b>	Navigerer gjennom menyer.
<b>OK</b>	Bekrefter en innskriving eller et valg.
<b>▶  </b>	Starter, stanser midlertidig eller gjenopptar avspilling.
<b>■</b>	Stopper avspilling.
<b>◀/▶</b>	Hopper til forrige eller neste spor, kapittel eller fil.
<b>◀◀/▶▶</b>	Spoler hurtig bakover eller fremover. Trykk gjentatte ganger for å endre søkehastigheten.
<b>ZOOM</b>	Zoomer inn på en videoscene eller et bilde.
<b>REPEAT A-B</b>	Markerer to punkter i et kapittel eller spor for repetisjonsavspilling, eller slår av gjentakelsesmodus.
<b>☐ SCREEN FIT</b>	Tilpasser bildeformatet til TV-skjermen.

## Bruke videoalternativer

Du har tilgang til mange nyttige funksjoner mens du ser på video.

 **Merknad**

- Hvilke videoalternativer som er tilgjengelige, avhenger av videokilden.

Knapp	Handling
<b>▲ / ▼</b>	Søker sakte bakover eller fremover. Trykk gjentatte ganger for å endre søkehastigheten. For VCD/SVCD er sakte bakoversøk ikke tilgjengelig.
<b>AUDIO</b>	Velger et lydspåk eller en kanal.
<b>SUBTITLE</b>	Velger undertekstspråk for video.
<b>☐ INFO</b>	Viser informasjon om det som blir avspilt.
<b>REPEAT</b>	Gjentar en kapittel eller tittel.
<b>ANGLE</b>	Viser alternativer for ulike kameravinkler.

## Bruke bildealternativer

Du har tilgang til mange nyttige funksjoner mens du ser på bilder.

Knapp	Handling
<b>▲ / ▼</b>	Roterer bildet mot eller med klokken.
<b>◀ / ▶</b>	Går til forrige eller neste bilde.
<b>REPEAT</b>	Gjentar en valgt mappe.
<b>☐ INFO</b>	Viser fotoalbum i miniatyroversikt.

## Bruke lydalternativer

Du har tilgang til mange nyttige funksjoner mens du spiller av lyd.

Knapp	Handling
<b>REPEAT</b>	Gjentar sporet eller hele platen eller spiller av sporene tilfeldig.

## Spille av fra en USB-lagringsenhet

Hjemmekinoanlegget er utstyrt med en USB-kontakt som gjør at du kan vise bilder; høre på musikk eller se på filmer du har lagret på en USB-lagringsenhet.

- 1 Koble USB-lagringsenheten til hjemmekinoanlegget.
- 2 Trykk på **USB**.  
↳ En innholdsleser vises.
- 3 Velg en fil, og trykk deretter på **OK**.
- 4 Trykk på avspillingsknappene for å kontrollere avspillingen (se 'Spille av en plate' på side 9).

### Merknad



- Hvis USB-lagringsenheten ikke passer i kontakten, bruker du en USB-skjøteledning.
- Hjemmekinoanlegget støtter ikke digitalt kameraer som krever et dataprogram for å kunne vise bilder.
- USB-lagringsenheten må være FAT- eller DOS-formatert og være kompatibel med masselagringsklassen.

## Flere avspillingsfunksjoner for plate eller USB

Flere avanserte funksjoner er tilgjengelige for video- eller bildeavspilling fra en plate eller USB-lagringsenhet.

### Spille av en lysbilde fremvisning med musikk

Du kan spille av musikk og bilder samtidig for å opprette en lysbilde fremvisning med musikk. Filene må være lagret på samme plate eller USB-lagringsenhet.

- 1 Spille av et musikkspor.
- 2 Finn frem til bildefilen, og trykk deretter på **OK** for å starte lysbilde fremvisningen.
- 3 Trykk på  for å stoppe lysbilde fremvisningen.
- 4 Trykk på  én gang til for å stoppe musikken.

## Hoppe til et bestemt tidspunkt





Hopp raskt til en bestemt del av videoen ved å angi tidspunktet for en scene.

- 1 Trykk på  **INFO** under visningen av en video.
- 2 Trykk på **Navigasjonsknapp** og **OK** for å velge:
  - **[Tt-tid]** : titteltiden.
  - **[Kap-tid]** : kapiteltiden.
  - **[CD-tid]** : platetiden.
  - **[Sportid]** : sportiden.
- 3 Angi tidspunktet for scenen, og trykk deretter på **OK**.

## Spille av fra radio

Hjemmekinoanlegget kan lagre opptil 40 radiostasjoner.

- 1 Kontroller at FM-antennen er tilkoblet.
- 2 Trykk på **RADIO**.  
↳ Hvis du ikke har installert noen radiostasjoner, vises "**AUTO INSTALL... PRESS PLAY**" på displayet. Trykk på .
- 3 Trykk på følgende knapper for å kontrollere avspillingen:

Knapp	Handling
	Velger en forhåndsinnstilt radiostasjon.
	Søker etter en radiostasjon.
	Fininnstiller en radiofrekvens.
	Trykk og hold nede for å slette den forhåndsinnstilte radiostasjonen. Trykk for å stoppe installasjonen av radiostasjoner.
<b>PROGRAM</b>	Manuelt: Trykk én gang for å gå til programmeringsmodusen, og trykk igjen for å lagre radiostasjonen. Automatisk: Trykk og hold nede i fem sekunder for å installere radiostasjonene igjen.

### Merknad

- AM-radio og digital radio støttes ikke.
- Hvis det ikke blir funnet noe stereosignal, eller hvis det blir funnet færre enn fem stasjoner, blir du bedt om å installere radiostasjonene på nytt.
- Best mottak får du ved å plassere antennen unna TVen eller andre strålkilder.

## Spille av lyd fra TV eller andre enheter

Trykk på **AUDIO SOURCE** gjentatte ganger for å velge lydutgangen på den tilkoblede enheten.

## 6 Endre innstillinger

Denne delen beskriver hvordan du endrer innstillingene for hjemmekinoanlegget.









### Forsiktig

- De fleste innstillingene er allerede konfigurert med den beste verdien for hjemmekinoanlegget. Med mindre du har en spesiell grunn til å endre en innstilling, bør du beholde standardverdien.

## Åpne oppsettmenyen

- 1 Trykk på  **SETUP**.  
↳ Følgende meny vises:

Symbol	Beskrivelse
	[Generelt oppsett]
	[Lydoppsett]
	[Videoinnst.]
	[Oppsettinnst.]

- 2 Velg en oppsettmeny, og trykk deretter på **OK**.  
Se følgende deler for å få informasjon om hvordan du endrer innstillingene for hjemmekinoanlegget.
- 3 Trykk på  **BACK** for å gå tilbake til forrige meny, eller trykk på  **SETUP** for å avslutte.



### Merknad

- En nedtonet innstilling kan ikke endres.

---

## Endre generelle innstillinger

- 1 Trykk på  **SETUP**.
- 2 Velg [**Generelt oppsett**], og trykk deretter på **OK**.
- 3 Velg og juster følgende innstillinger:
  - [**SkjermSpråk**] : Velger språk for skjermvisningsmenyen.
  - [**Skj.sparer**] : Aktiverer eller deaktiverer skjermsparermodus. Hvis denne innstillingen er aktivert, settes skjermen i inaktiv modus etter 10 minutter uten aktivitet (for eksempel i pause- eller stoppmodus).
  - [**DivX(R) VOD-kode**] : Viser DivX VOD-registreringskoden for hjemmekinoanlegget.
- 4 Trykk på **OK** for å bekrefte valget.



### Merknad

- Før du kjøper DivX-videoer og spiller dem av på hjemmekinoanlegget, må du registrere anlegget på [www.divx.com](http://www.divx.com) ved hjelp av DivX VOD-koden.

---

## Endre lydinnstillinger

- 1 Trykk på  **SETUP**.
- 2 Velg [**Lydoppsett**], og trykk deretter på **OK**.
- 3 Velg og juster følgende innstillinger:
  - [**Høytalervolum**] : Stiller inn volumet for hver høyttaler for best mulig lydbalanse.
  - [**Høytalforsink**] : Angir forsinkelsestiden for lydutgangen for midtre og bakre høyttaler for å synkronisere lyden fra alle høyttalerne.
- 4 Trykk på **OK** for å bekrefte valget.

---

## Endre videoinnstillinger

- 1 Trykk på  **SETUP**.
- 2 Velg [**Videoinnst.**], og trykk deretter på **OK**.
- 3 Velg og juster følgende innstillinger:
  - [**TV-system**] : Velger et TV-system som er kompatibelt med TV-apparatet.
  - [**TV-skjerm**] : Velger et bildevisningsformat som passer til TV-skjermen.
  - [**Skjermtilpasning**] : Velger det fullskjermformatet som passer best til TV-skjermen.
  - [**fargeinnst.**] : Velger en forhåndsdefinert fargeinnstilling.
  - [**Progressiv**] : Aktiverer eller deaktiverer Progressive Scan-modus.
- 4 Trykk på **OK** for å bekrefte valget.



### Merknad

- Den beste innstillingen for TV'en velges automatisk. Hvis du vil endre innstillingen, må du kontrollere at TV'en støtter den nye innstillingen.
- Enkelte videoinnstillinger avhenger av videokilden. Kontroller at platen og TV-apparatet støtter innstillingen eller funksjonen.

## Endre ønskede innstillinger

- 1 Trykk på  **SETUP**.
- 2 Velg [**Oppsettinnst.**], og trykk deretter på **OK**.
- 3 Velg og juster følgende innstillinger:
  - [**Audio**] : Velger lydsspråk for video.
  - [**Teksting**] : Velger undertekstspråk for video.
  - [**CD-meny**] : Velger menyspråk for videoplate.
  - [**Foreldreinnst.**] : Begrenser tilgang til plater som er innspilt med aldersgrense. Hvis du vil kunne spille av alle plater uavhengig av aldersgrense, velger du nivå 8.
  - [**PBC**] : Viser eller hopper over innholdsmenyen for VCD- og SVCD-plater.
  - [**Password**] : Angir eller endrer en PIN-kode for å spille av en plate som er innspilt med begrensninger. Angi **0000** hvis du ikke har noen PIN-kode, eller hvis du glemmer PIN-koden.
  - [**DivX-teksting**] : Velger et tegnsett som støtter DivX-undertekster.
  - [**Versjonsinfo**] : Viser programvareversjonen til hjemmekinoanlegget.
  - [**Std.**] : Tilbakestiller hjemmekinoanlegget til de fabrikkprogrammerte standardinnstillingene.
- 4 Trykk på **OK** for å bekrefte valget.

### Merknad

- Hvis ditt foretrukne platespråk ikke er tilgjengelig, kan du velge [**Annet**] fra listen og angi den firesifrede språkkoden som du finner på baksiden av denne håndboken.
- Hvis du velger et språk som ikke er tilgjengelig på en plate, bruker hjemmekinoanlegget standardspråket på platen.
- Du kan ikke tilbake stille innstillingene for platelås, passord (PIN\_kode) eller barnelås tilbake til standardverdiene.

## 7 Oppdatere programvaren

Hvis du vil se etter nye oppdateringer, sammenligner du hjemmekinoanleggets gjeldende programvareversjon med den nyeste programvareversjonen (hvis tilgjengelig) på Philips' webområde.

### Kontrollere programvareversjon

- 1 Trykk på  **SETUP**.
- 2 Velg [**Oppsettinnst.**] > [**Versjonsinfo**], og trykk deretter på **OK**.
  - ↳ Programvareversjonen vises.

### Oppdatere programvare fra en CD-R eller en USB-enhet

- 1 Se etter de nyeste oppdateringene på [www.philips.com/support](http://www.philips.com/support).
  - Søk etter din modell, og klikk på **software&drivers**.
- 2 Last ned programvaren til en CD-R eller en USB-lagringseenhet.
- 3 Sett inn CD-Ren i eller koble USB-lagringseenheten til hjemmekinoanlegget.
- 4 Følg instruksjonene på TV-en for å bekrefte oppdateringen.
  - ↳ Hjemmekinoanlegget slår seg automatisk av og deretter på igjen når oppdateringen er fullført.
  - Hvis dette ikke skjer, kobler du fra strømkabelen, venter noen sekunder og kobler den til igjen.



#### Forsiktig

- Du må ikke slå av strømmen eller fjerne CD-Ren eller USB-lagringseenheten mens oppdateringen pågår. Det kan føre til at hjemmekinoanlegget blir ødelagt.

# 8 Produktspesifikasjoner

## Merknad

- Spesifikasjoner og design kan endres uten varsel.

### Regionkode

Typeplaten på baksiden eller undersiden av hjemmekinoanlegget viser hvilken region som støttes

Land	DVD
Europa, Storbritannia	
Asia Stillehavet, Taiwan, Korea	
Latin-Amerika	
Australia, New Zealand	
Russland, India	
Kina	

### Avspillingsmedier

DVD-Video, DVD+R/+RW, DVD-R/-RW, CD-R/CD-RW, lyd-CD, Video CD/SVCD, bilde-CD, MP3-CD, WMA-CD, DivX-CD, USB-lagringssenh

### Filformat

- Lyd: .mp3, .wma
- Video: .divx, .divx ultra, .mpeg, .mpg, .wmv (enkel profil)
- Bilde: .jpeg, .jpg

### Forsterker

- Samlet utgangseffekt: 300 W RMS (30 % THD)
- Frekvensrespons: 20 Hz–20 kHz /  $\pm 3$  dB
- Signal-til-støy-forhold:  $> 65$  dB (CCIR) / (A-belastet)
- Inngangssensitivitet:
  - AUX: 1000 mV

### Video

- Signalsystem: PAL / NTSC

### Lyd

- Samplingsfrekvens:
  - MP3: 32 kHz, 44,1 kHz, 48 kHz
  - WMA: 44,1 kHz, 48 kHz
- Konstant bithastighet:
  - MP3: 112 til 320 kbps
  - WMA: 48 til 192 kbps

### Radio

- Innstillingsområde: FM 87,5–108 MHz (50 kHz)
- Signal-til-støy-forhold: FM 50 dB
- Frekvensrespons: FM 180 Hz–10 kHz /  $\pm 6$  dB

### USB

- Kompatibilitet: USB
- Klassestøtte: UMS (USB Mass Storage Class)
- Filsystem: FAT16, FAT32
- Maksimal minnestøtte:  $< 160$  GB

### Hovedenhet

- Strømforsyning: 110–240 V,  $\sim 50$ -60 Hz
- Strømförbruk: 55 W
- Strømförbruk i standby:  $\leq 0,9$  W
- Mål (B x H x D): 360 x 58 x 303 (mm)
- Vekt: 2,3 kg

### Subwoofer

- Impedans: 12 ohm
- Høytalerdrivere: 133 mm (5,25 tommer) basshøytaler
- Frekvensrespons: 20Hz–150 Hz
- Mål (B x H x D): 160 x 267,5 x 265 (mm)
- Vekt: 2,65 kg
- Kabellengde: 2 m

### Høytalere

- System: heldekkende satellitt
- Høytalerimpedans: 3 ohm
- Høytalerdrivere: 3-tommers heldekkende
- Frekvensrespons: 150 Hz–20 kHz
- Mål (B x H x D): 100 x 100 x 75 (mm)
- Høytaler: 0,30~0,66 kg hver
- Kabellengde:
  - Midtre: 1 m
  - Fremre: 2 m
  - Bakre: 10 m

### Laserspesifikasjoner

- Type: Halvlederlaser GaAlAs (CD)
- Bølgelengde: 645–665 nm (DVD), 770–800 nm (CD)
- Utgangseffekt: 6 mW (DVD), 7 mW (VCD/CD)
- Stråledivergens: 60 grader.



## 9 Problemløsning



### Advarsel

- Fare for elektrisk støt. Fjern aldri dekselet på dette produktet.

Prøv aldri å reparere systemet selv, da det kan gjøre garantien ugyldig.

Hvis du får problemer med bruken av produktet, bes du kontrollere følgende punkter før du ber om service. Hvis problemet vedvarer, registrerer du produktet for å få støtte på [www.philips.com/welcome](http://www.philips.com/welcome).

Hvis du kontakter Philips, blir du spurt om produktets modell- og serienummer. Du finner modell- og serienummeret på baksiden eller undersiden av produktet. Skriv numrene her:

Modellnummer \_\_\_\_\_

Serienummer \_\_\_\_\_

### Hovedenhet

**Knappene på hjemmekinoanlegget fungerer ikke.**

- Koble hjemmekinoanlegget fra strømuttaket et par minutter, og koble det til igjen.

### Bilde

**Ikke bilde.**

- Kontroller at TVen bytter til riktig kilde for hjemmekinoanlegget.
- Hvis dette skjer når du bytter TV-system, bytter du til standardmodus: 1) Trykk på **▲**. 2) Trykk på **◀**. 3) Trykk på **SUBTITLE**.
- Hvis dette skjer når du slår på Progressive Scan-modus, bytter du til standardmodus: 1) Trykk på **▲**. 2) Trykk på **◀**. 3) Trykk på **AUDIO**.

### Lyd

**Ingen lyd.**

- Kontroller at lydkablene er tilkoblet, og velg riktig lydkilde (for eksempel **AUDIO SOURCE**) for enheten du vil spille av fra.

**Ingen lyd fra TV-program.**

- Koble til en lyd kabel fra lydinngangen på hjemmekinoanlegget til lydutgangen på TVen, og trykk deretter på **AUDIO SOURCE** gjentatte ganger for å velge riktig lydkilde.

**Forvrengt lyd eller ekko.**

- Kontroller at TV-volumet er dempet eller satt på minimum hvis du spiller av lyd via hjemmekinoanlegget.

### Spille av

**Plate kan ikke spilles av.**

- Rengjør platen.
- Kontroller at hjemmekinoanlegget støtter platen (se 'Produktspesifikasjoner' på side 14).
- Kontroller at hjemmekinoanlegget støtter DVDens regionkode.
- For DVD±RW eller DVD±R må du kontrollere at platen er ferdigstilt.

**DivX-videofiler kan ikke spilles av.**

- Kontroller at DivX-filen er kodet i henhold til profilen for hjemmekinoanlegg (Home Theater Profile) med DivX-koderen.
- Kontroller at DivX-videofilen er komplett.

**DivX-undertekster vises ikke riktig.**

- Kontroller at filnavnet for underteksten er det samme som filmens filnavn.
- Velg riktig tegnsett: 1) Trykk på **⏏ SETUP**. 2) Velg **[Oppsettinnst.]**. 3) Velg **[DivX-teksting]**. 4) Velg et tegnsett som støttes. 5) Trykk på **OK**.

**Innholdet på en USB-lagringsenhet kan ikke leses.**

- Kontroller at formatet til USB-lagringsenheten er kompatibelt med hjemmekinoanlegget (se 'Produktspesifikasjoner' på side 14).
- Kontroller at USB-lagringsenheten er formatert med et filsystem som støttes av hjemmekinoanlegget.

**"No entry" (Ingen oppføring) eller "x" vises på TVen.**

- Operasjonen er ikke mulig.

# 10 Stikkord

---

forsterker	14
regionkode	14

---

## A

audio	
kobling	7

---

## B

bilde	
alternativer	9
feilsøking	15
lysbildefremvisning	10, 9
miniatyroversikt	9

---

## E

endre innstillinger	11
---------------------	----

---

## F

feilsøking	15
filformater	14
Fjernkontroll	5

---

## G

gjenta	9, 10
--------	-------

---

## K

kassere produktet	4
koble til	
andre enheter	7
guide	6
lyd fra TV	7, 11
TV	7
kontakt oss	15
kontakter	6

---

## L

lyd	
feilsøking	15
mode	8
surround	8
lysbildefremvisning	
spille av lysbildefremvisning med musikk	10

---

---

## O

oversikt	
Fjernkontroll	5
hovedenhet	4
kontakter	6

---

## P

plate	
spille av	9
støttede plater	14
produktbehandling	3
produktspesifikasjoner	14
programvare	
oppdatering	13
versjon	13

---

## R

radio	
program	10
spille av	10
stille inn	10
rengjøring	3
resirkulere	4
rottere bilder	9

---

## S

sikkerhet	3
spille av	
alternativer	9
feilsøking	15
plate	9
radio	10
USB-lagringsenhet	10

---

## T

tidssøk i video	10
TV	
koble til	7
lyd fra TV	7, 11

---

## U

USB	
oppdatering av programvare	13
spille av	10

---

# Language Code

Abkhazian	6566	Inupiaq	7375	Pushto	8083
Afar	6565	Irish	7165	Russian	8285
Afrikaans	6570	Íslenska	7383	Quechua	8185
Amharic	6577	Italiano	7384	Raeto-Romance	8277
Arabic	6582	Ivrit	7269	Romanian	8279
Armenian	7289	Japanese	7465	Rundi	8278
Assamese	6583	Javanese	7486	Samoan	8377
Avestan	6569	Kalaallisut	7576	Sango	8371
Aymara	6589	Kannada	7578	Sanskrit	8365
Azerbaijani	6590	Kashmiri	7583	Sardinian	8367
Bahasa Melayu	7783	Kazakh	7575	Serbian	8382
Bashkir	6665	Kernewek	7587	Shona	8378
Belarusian	6669	Khmer	7577	Shqip	8381
Bengali	6678	Kinyarwanda	8287	Sindhi	8368
Bihari	6672	Kirghiz	7589	Sinhalese	8373
Bislama	6673	Komi	7586	Slovensky	8373
Bokmål, Norwegian	7866	Korean	7579	Slovenian	8376
Bosanski	6683	Kuanyama; Kwanyama	7574	Somali	8379
Brezhoneg	6682	Kurdish	7585	Sotho; Southern	8384
Bulgarian	6671	Lao	7679	South Ndebele	7882
Burmese	7789	Latina	7665	Sundanese	8385
Castellano, Español	6983	Latvian	7686	Suomi	7073
Catalán	6765	Letzeburgesch;	7666	Swahili	8387
Chamorro	6772	Limburgan; Limburger	7673	Swati	8383
Chechen	6769	Lingala	7678	Svenska	8386
Chewa; Chichewa; Nyanja	7889	Lithuanian	7684	Tagalog	8476
中文	9072	Luxembourgish;	7666	Tahitian	8489
Chuang; Zhuang	9065	Macedonian	7775	Tajik	8471
Church Slavik; Slavonic	6785	Malagasy	7771	Tamil	8465
Chuvash	6786	Magyar	7285	Tatar	8484
Corsican	6779	Malayalam	7776	Telugu	8469
Česky	6783	Maltese	7784	Thai	8472
Dansk	6865	Manx	7186	Tibetan	6679
Deutsch	6869	Maori	7773	Tigrinya	8473
Dzongkha	6890	Marathi	7782	Tonga (Tonga Islands)	8479
English	6978	Marshallese	7772	Tsonga	8483
Esperanto	6979	Moldavian	7779	Tswana	8478
Estonian	6984	Mongolian	7778	Türkçe	8482
Euskara	6985	Nauru	7865	Turkmen	8475
Ελληνικά	6976	Navaho; Navajo	7886	Twi	8487
Faroese	7079	Ndebele, North	7868	Uighur	8571
Français	7082	Ndebele, South	7882	Ukrainian	8575
Frysk	7089	Ndonga	7871	Urdu	8582
Fijian	7074	Nederlands	7876	Uzbek	8590
Gaelic; Scottish Gaelic	7168	Nepali	7869	Vietnamese	8673
Gallegan	7176	Norsk	7879	Volapuk	8679
Georgian	7565	Northern Sami	8369	Walloon	8765
Gikuyu; Kikuyu	7573	North Ndebele	7868	Welsh	6789
Guarani	7178	Norwegian Nynorsk;	7878	Wolof	8779
Gujarati	7185	Occitan; Provençal	7967	Xhosa	8872
Hausa	7265	Old Bulgarian; Old Slavonic	6785	Yiddish	8973
Herero	7290	Oriya	7982	Yoruba	8979
Hindi	7273	Oromo	7977	Zulu	9085
Hiri Motu	7279	Ossetian; Ossetic	7983		
Hrvatski	6779	Pali	8073		
Ido	7379	Panjabi	8065		
Interlingua (International)	7365	Persian	7065		
Interlingue	7365	Polski	8076		
Inuktitut	7385	Português	8084		

