

**Docking Entertainment System  
DVD Portable with dock for iPod**

DCP750/850

Instrukcje obsługi  
Uživatelské příručky  
Používateľské príručka  
Felhasználói útmutatók



**PHILIPS**

Meet Philips at the Internet  
<http://www.philips.com>



DCP750/850



Printed in China

WK701

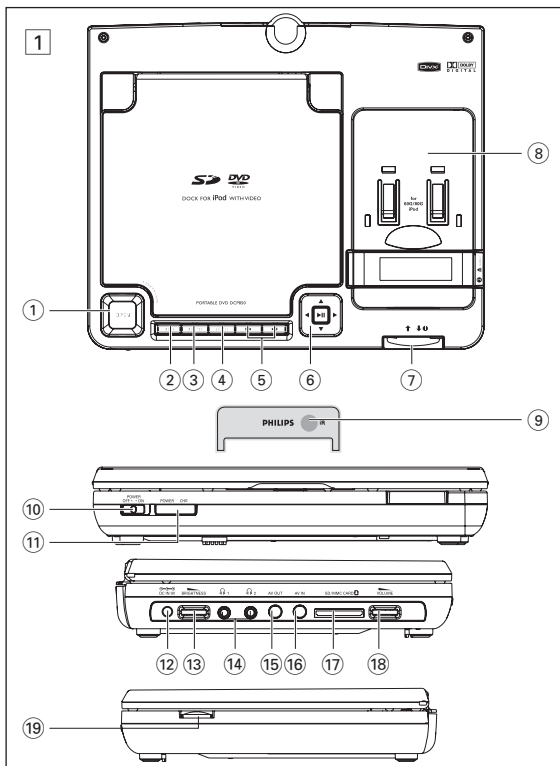

2

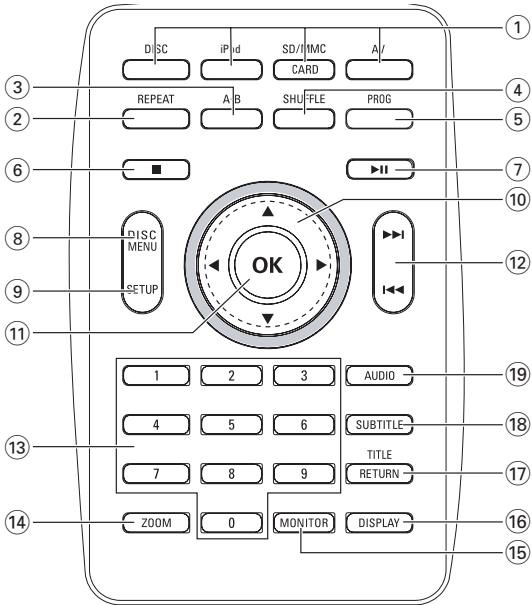

## Az elhasznált termék hulladékkezelése

Ezt a terméket minőségi, újrafeldolgozható és újrahasznosítható anyagok és alkatrészek felhasználásával tervezték és készítették.

A termékhez kapcsolódó áthúzott kerek kuka szimbólum azt jelenti, hogy a termékre vonatkozik a 2002/96/EK Európai irányelv.



Kérjük, informálódjon az elektromos és elektronikus hulladékok szelektív gyűjtésének helyi rendszeréről.

Kérjük, a helyi szabályok figyelembe vételével járjon el, és ne dobja az elhasznált terméket a háztartási hulladékgyűjtőbe. Az elhasznált termék megfelelő hulladékkezelése segítséget nyújt a környezettel és az emberi egészséggel kapcsolatos esetleges negatív következmények megelőzésében.

Tento produkt obsahuje technológiu na ochranu autorských práv, ktorá je chránená metodickými právnymi nárokmi určitých patentov v USA a inými zákonmi týkajúcimi sa duševného vlastníctva vo vlastníctve spoločnosti Macrovision Corporation a iných vlastníkov práv. Používanie tejto technológie ochrany autorských práv musí byť autorizované spoločnosťou Macrovision Corporation a je určené len pre domáce a iné obmedzené použitie, pokiaľ nie je inak povolené spoločnosťou Macrovision Corporation. Reverzné inžinierstvo a demontáž je zakázaná.

## A főegység vezérlőszervei (Lásd 1)

- ① **OPEN** .....Ajtó kinyitása a korong behelyezéséhez, eltávolításához.
- ② **MENU** .....MENU (menü) oldal megjelenítése.
- ③ **MONITOR** .....Képméretarány váltása 16:9 és 4:3 között.
- ④ **Forrás gombok**...Megfelelő forrás kiválasztása: LEMEZ, DOKKOLÓ (videós iPod), SD/MMC KÁRTYA vagy AV.
- ⑤ **◀ / ▶** .....Ugrás az előző/következő fejezetre, műsorszámra vagy felvételre.
- ⑥ **▲, ▼, ◀, ▶** .....Navigálás a menükben.  
.....(◀ / ▶) Visszafelé/előrefelé keresés egy lemezen különböző sebességgel.
- ▶||** .....Lejátszás indítása vagy megszakítása.  
.....Választás jóváhagyása.
- ⑦ **↑ ↓ ○** .....Nyomja be az iPod lejátszóval történő csatlakoztatáshoz vagy húzza ki a csatlakoztatás megszüntetéséhez.
- ⑧ **DOCK for iPod**...iPod lejátszó odahelyezése.
- ⑨ **IR**.....A távvezérlő érzékelője.

## Elölnézet (Lásd 1)

- ⑩ **POWER ON/OFF**... A lejátszó be / kikapcsolásához
- ⑪ **POWER and CHG**...Bekapcsolt állapot és töltés jelzőfény

## Bal oldali oldalnézet (Lásd 1)

- ⑫  .....Tápcsatlakozó aljzat
- ⑬ **BRIGHTNESS** .....TFT képernyő fényerejének finomhangolása.



## A funkciók áttekintése

- ⑭  1  2 .....Fejhallgató-csatlakozó
- ⑮ **AV OUT**.....Audio/Video kimeneti csatlakozó
- ⑯ **AV IN**.....Audio/Video bemeneti csatlakozó
- ⑰ **SD/MMC CARD**...SD/MMC kártya behelyezése.
- ⑱  **VOLUME** .....Hangerő módosítása

### Jobb oldali oldalnézet (Lásd 1)

- ⑲   **EJECT** .....A videós iPod lejátszó eltávolításához emelje fel ezt a kart.

### Távvezérlő (Lásd 2)

- ① **Forrás gombok**...Megfelelő forrás kiválasztása: LEMEZ, DOKKOLÓ (videós iPod), SD/MMC KÁRTYA vagy AV.
- ② **REPEAT** .....Fejezet/műsorszám/felvétel ismétlése.
- ③ **A-B**.....A lemez adott része lejátszásának ismétlése.
- ④ **SHUFFLE** .....Lemez véletlenszerű lejátszása.
- ⑤ **PROG**.....Belépés a program menübe.
- ⑥  .....Lejátszás leállítása vagy program törlése.
- ⑦  **II**.....Lejátszás indítása vagy megszakítása.
- ⑧ **DISC MENU** .....Belépés vagy kilépés a lemez tartalommenüjéből.

## Távezerlő

- ⑨ **SETUP** .....Belépés vagy kilépés a rendszermenüből.
- ⑩ ▲, ▼, ◀, ▶ .....Navigálás a menükben.  
◀ / ▶) Visszafelé/előrefelé keresés egy lemezen különböző sebességgel.
- ⑪ **OK** .....Választás jóváhagyása.
- ⑫ ◀◀ / ▶▶ .....Ugrás az előző/következő fejezetre, műsorszámra vagy felvételre.
- ⑬ **Numeric Keypad (0-9)**...Bemeneti számok.
- ⑭ **ZOOM** .....Kép, mozgókép nagyítása vagy csökkentése a TFT képernyőn.
- ⑮ **MONITOR** .....Képméretarány váltása 16:9 és 4:3 között.
- ⑯ **DISPLAY** .....Információk megjelenítése a TFT képernyőn lejátszás közben.
- ⑰ **TITLE/RETURN** .....Felvétel megjelenítése vagy a VCD menü előző szintjére történő visszatérés.
- ⑱ **SUBTITLE** .....Felirat nyelvének kiválasztása.
- ⑲ **AUDIO** .....Hang nyelvének kiválasztása a DVD lemez lejátszása közben vagy a hangmód kiválasztása (Sztereó, Monó-bal vagy Monó-jobb) VCD/CD lemez lejátszása közben.

### VIGYÁZAT!

*Ha nem az ezen kézikönyvben ismertetett módon használja a szabályzókat, végzi el a beállításokat, vagy más eljárásokat alkalmaz, akkor veszélyes sugárzás érheti, vagy más, bizonytalan kimenetelű esemény történhet.*



## Bemutakozás

### Az Ön hordozható DVD-lejátszója

Hordozható DVD-lejátszóival az univerzális DVD Video szabvánnyal készült összes digitális videokorongot lejátszhatja. Ezzel az eszközzel teljes hosszúságú mozifilmeket nézhet végig valódi mozinőségben, sztereó vagy többcsatornás hanggal (a korongtól és a lejátszási beállításoktól függően).

A készülék rendelkezik a DVD-Video lejátszók olyan egyedülálló funkcióival, mint például a hangsávnak, a felirat nyelvének vagy különböző kameraállásoknak a kiválasztása (mely szintén korongfüggő). A gyerekek számára nézhető képanyagot szülői zár segít megszünteni. A készülék használatát képernyőn megjelenő menürendszer, a készülék saját kijelzője és a távirányító teszi meglepően egyszerűvé.

### Kicsomagolás

Először az alábbi lista alapján ellenőrizze és azonosítsa az egyes elemeket:

- Hordozható DVD-lejátszó
- Gépkocsi adapter (12V)
- Audio / Video kábel
- Garancia
- Távvezérlő
- Hálózati adapter
- Felhasználói kézikönyv
- Gyors útmutató az induláshoz

### Elhelyezés

- Helyezze a lejátszót szilárd, sík felületre.
- Tartsa távol minden fűtőberendezéstől és közvetlen napsugárzástól.
- Ha a lejátszó hibásan kezdi olvasni a CD- és DVD-korongokat, mielőtt szervizbe vinné, próbálja meg tisztítólemezt lejátszva eltávolítani az esetleges szennyeződések az olvasófej lencséjéről. Minden egyéb tisztítási módszer a lencse károsodásával járhat.
- Mindig tartsa zárva a lejátszó ajtaját, hogy elkerülhető legyen a lencse szennyeződése.
- Ha a készülék hűvösből hirtelen meleg környezetbe kerül, a lencse bepárasodhat. Ekkor nem képes beolvasni a CD-/DVD-korongot. Hagyja átmelegedni a lejátszót, hogy a nedvesség elpárologhasson.

## Bemutakozás

### További tudnivalók a beépített akkumulátorról

#### Akkumulátor újratöltésével kapcsolatos utasítások.

- 1 Amikor az elem teljesen kimerült (a töltéskijelző villogni kezd, mint figyelmeztető jelzés), azonnal tölts fel (függetlenül attól, hogy épp kívánja-e használni az elemet vagy sem), az élettartam növelésének érdekében.
- 2 Az Akkumulátor újratöltéséhez csatlakoztassa a DVD lejátszót közvetlenül a hálózatra, ezután kigyullad a töltést jelző fény.

#### Újratölthető akkumulátor használata és fenntartása

- 1 Az akkumulátorok újratöltéséhez kizárólag a lejátszóhoz mellékelt adaptert használja.
- 2 Az újratöltési hatékonyság csökken, ha a külső hőmérséklet 10°C alá csökken vagy túllépi a 35°C hőmérsékletet.
- 3 A teljesen feltöltött akkumulátor használati időtartama 2,5 óra, ha a DVD lejátszóhoz fejhallgatót is csatlakoztatott.

### Lejátszható formátumok

DVD-Video korongokon kívül a készülék képes mindenféle Video CD és zenéi CD lejátszására (beleértve a CDR, CDRW, DVD±R és DVD±RW formátumokat is).

#### DVD-Video

A korongra felvett anyagtól függően (mozi, videoklip, filmsorozat stb.) azon egy vagy több cím is található, melyeken belül több fejezet lehet. Az ezekhez való könnyű és gyors hozzáférés érdekében készüléke lehetővé teszi a címek, fejezetek közötti navigálást.



#### JPEG fájlokot tartalmazó CD

A készüléken JPEG állóképek is megjeleníthetők.



## Bemutakozás

### Video CD

A korongra felvett anyagtól függően (mozi, videoklip, filmsorozat stb.) azon egy vagy több sáv található, melyeken belül egy vagy több index is lehet. Ezek az információk rendszerint a borítón olvashatók. Az ezekhez való könnyű és gyors hozzáférés érdekében készüléke lehetővé teszi a sávok és az indexek közötti navigálást.

### Zenei CD / MP3 CD

A zenei CD / MP3 CD / WMA korongok csak zeneszámokat tartalmaznak. Ezek a megszokott módon, sztereó rendszeren keresztül a távirányítón vagy a főegységen található gombokkal, esetleg a TV készülék képernyőjén megjelenő menürendszer (OSD) segítségével játszhatóak le.

### Tudnivalók a DivX-ről

A DivX a DivX, Inc. által fejlesztett népszerű média-technológia. A DivX médiafájlok tömörített videótartalommal rendelkeznek, amelyek kiváló képminőségűek, ellenben relatív kis méretűek. A DivX fájlok tartalmazhatnak további médiafunkciókat, mint a menük, feliratok és egyéb audió számok. A DivX médiafájlok tömkelege tölthető le on-line vagy létrehozhatja saját fájljait is a [www.DivX.com](http://www.DivX.com) honlapról letölthető könnyen kezelhető eszközök segítségével.

### Zero Bright Dot™

Élvezze a legjobb minőségű, zavaró üres pontoktól mentes képeket az LCD kijelzőn. Az LCD kijelzők általában rendelkeznek némi tökéletlenséggel, amit az LCD ipar "világos foltoknak" hív. Bizonyos számú fehér folt jelenlétét eddig elkerülhetetlennek tartották az LCD gyártás során. A Philips szigorú minőségellenőrzési rendszerének köszönhetően azonban a zero tolerancia elvét alkalmazza a fehér foltok esetében a hordozható DVD-lejátszók LCD kijelzőinél. Válassza a Philips hordozható DVD-lejátszóját a Philips Zero Bright Dot™ technológiájával az optimális képminőség eléréséhez.

### Tudnivalók az SD memóriakártyáról

Az SD memóriakártya egy vékony és kompakt kialakítású médiahordozó, amelyel számtalan féle digitális eszközt köthetünk össze a könnyű csatlakoztathatóság miatt. A kártya vezérlőkapcsolásával adatot lehet olvasni és írni (a védett területen belül), ha a megfelelő külső eszközök észleltek. Dekóder szoftver segítségével egy SD memóriakártya kompatibilis eszköz lejátszhat zenét, videóklippet és egyéb médiákat, meghajtómechanizmusok nélkül (nem úgy, mint a CD vagy DVD lejátszók esetében).



## Általános információk

### Tápforrások

Az egység működik hálózati csatlakozóról, autós adatterről és a beépített lítium elemről is.

- Győződjön meg róla, hogy a hálózati adapter bemenő feszültsége illeszkedik a helyi hálózati feszültséghez. Ha nem, a hálózati adapter és a készülék egyaránt károsodhat.
- Az elektromos áramütés elkerülése érdekében ne érjen nedves kézzel az adapterhez.
- Gépkocsi adapterrel (szivargyújtóról) történő használat esetén először ellenőrizze, hogy az adapter bemenő feszültsége illeszkedik-e a gépkocsi feszültséghez.
- Ha a készüléket hosszabb ideig nem használja, húzza ki a hálózati adaptert a konnektorból.
- Az adaptert a csatlakozó dugónál fogva húzza ki. Soha ne húzza a kábelnél fogva.

### Biztonság és karbantartás

- Ne szerelje szét az egységet, a lézersugár veszélyes lehet a szemre. Minden javítást bizon szakképzett szerelőre.
  - Ha folyadék vagy idegen tárgy került bele, áramtalanítsa a készüléket, húzza ki a hálózati adaptert.
  - Vigyéljen arra, hogy a készüléket ne érhesse hirtelen mechanikai behatás (pl. ne essen le), mert az üzemzavart okozhat.
  - Hallásvédelem: A felvételeket közepes hangerővel hallgassa. A nagy hangerő halláskárosodást okozhat.
  - Fontos (tartozék fejhallgatóval kapható készülékeknél): A Philips kizárólag az eredeti tartozékként a készülékkel kapott fejhallgatók használata esetén vállal felelősséget az audiol lejátszóik illetékes hatóságok által előírt, maximális hangszintjének betartásáért. Ha új fejhallgatóra van szüksége, akkor a kereskedésben rendeljen a Philips által eredetileg szállítottal azonos modellt.
  - Biztonság közlekedés közben: ne használja járművezetés vagy kerékpározás közben, mert balesetet okozhat.
  - Vagy fűtőberendezés által keltett hőhatásnak.
  - Ez a termék nem vízálló: Ne merítse a lejátszót vízbe. A lejátszó házába kerülő víz súlyos károsodást és rozsdásodást okozhat.
  - A tisztításhoz ne használjon semmilyen tisztítószert, amely alkoholt, ammóniát, benzint vagy egyéb oldószereket tartalmaz, mert az ilyen vegyszerek károsíthatják a lejátszót külső felületeit.
  - Soha ne nyúljon a készülék lencséjéhez, melyet az ábrán az jelzés mutat!
- Megjegyzés: A készülék burkolata hosszabb használat esetén felmelegedhet. Ez normális jelenség.*

## Általános információk

### A fejhallgató biztonságos használata

#### **A felvételeket közepes hangerővel hallgassa.**

- A nagy hangerő halláskárosodást okozhat. A készülék olyan decibeltartományban képes megszólalni, amely egy percnél rövidebb használat esetén is halláskárosodást okozhat. A készülék a halláskárosultak érdekében képes a magasabb decibel-tartományok megszólltatására.
- A hangerő csalóka lehet. Idővel az egyre magasabb hangerőhöz is hozzászokunk. Ezért a huzamosabb zenehallgatás után "normális" szintnek érzékelt hangerő valójában igen magas, ezért halláskárosító hatása lehet. Ezt úgy előzheti meg, hogy a hangerőt egy biztonságos szintre állítja, s ezt a beállítást később sem módosítja.



#### **A biztonságos hangerőt a következőképp állíthatja be:**

- Állítsa a hangerőt először alacsony szintre.
- Lassan addig növelje a hangerőt, míg tisztán és torzításmentesen hallja a zenét.

#### **Huzamosabb ideig történő zenehallgatás:**

- Hosszabb időn át tartó zenehallgatás "biztonságos" hangerőn is halláskárosodást okozhat.
- Körültekintően használja a készüléket, iktasson be szüneteket.

#### **Tartsa be a következő tanácsokat a fejhallgató használata során**

- Ha hosszabb ideig használja, állítsa a hangerőt mérsékelt szintre.
- Ügyeljen arra, hogy a hangerőt akkor se növelje, amikor hozzászokott a hangerőhöz.
- Ne állítsa a hangerőt olyan magasra, hogy ne hallja a környező zajokat.
- Fokozottan figyeljen, vagy egy időre kapcsolja ki a készüléket, ha nagyobb körültekintést igénylő helyzetben van.
- Ne használja a fejhallgatót motoros járművön, illetve kerékpározás, gördeszkázás stb. közben, mert közlekedési balesetet okozhat, és ez sok helyen szabályellenes is.

## Általános információk

### A korongok kezelése

- Ne ragasszon papírt vagy ragasztószalagot a korongra.
- Óvja a korongot a közvetlen napfénytől és más hőforrásoktól.
- Lejátszás után helyezze vissza a korongot a tokjába.
- A tisztítást végezze belülről kifelé, száraz, szőszmentes törülköendővel.



### Az LCD képernyő használata

Az LCD képernyő precíziós technológiával készült. Ettől függetlenül előfordulhat, hogy apró fekete pontok, vagy világos pontok (piros, kék, zöld) jelennek meg az LCD kijelzőn. Ez a gyártási folyamatból adódó jelenség, nem hiba.

### Környezetvédelmi vonatkozások

A készülék csomagolása főleg csomagolóanyagokat nem tartalmaz. Mindent megtettünk annak érdekében, hogy a csomagolást könnyen szét lehessen választani egynemű anyagra: karton, PS, PE, PET.

A készülék olyan anyagokból áll, melyek újrahasznosíthatók, ha a szétszerelést egy hozzáértő cég végzi. Kérjük, hogy a csomagolóanyagokat, a használt elemeket és az öreg készüléket a helyi előírások figyelembe vételével helyezze a hulladékgyűjtőbe.

### Felhasználói jogokkal kapcsolatos tudnivalók

"DivX, DivX" Certified, and associated logos are trademarks of DivXNetworks, Inc. and are used under license."

Minden védjegy és bejegyzett védjegy az illető jogtulajdonoson illeti. Az Egyesült Királyságban és bizonyos országokban a szerzői jog által védett anyagok, dokumentumok másolásához szükséges lehet a szerzői jogok tulajdonosának engedélye.

## Előkészületek

### Tápellátás

#### Használat hálózati adapterrel

Csatlakoztassa a mellékelt adaptert a készülékbe és a fali csatlakozó aljzatba (az ábrán látható módon).



#### ✓ TANÁCS

A lejátszó sérülésének elkerülése érdekében az AC adapter csatlakoztatása vagy eltávolítása előtt kapcsolja ki a készüléket.

#### Használat gépkocsi adapterrel

Csatlakoztassa a mellékelt adaptert a készülékbe és a gépkocsi szivargyújtó aljzatába.

#### ✓ TANÁCS

- A lejátszó sérülésének elkerülése érdekében kapcsolja ki, mielőtt az autós adaptert csatlakoztatja vagy eltávolítja.
- Gépkocsi adapterrel (szivargyújtóról) történő használat esetén először ellenőrizze, hogy az adapter
- Győződjön meg róla, hogy a hőmérséklet 35°C alatt legyen, ha a lejátszót az autóban 16 V feszültségre csatlakoztatja.

### A távvezérlő üzembe helyezése

- 1 Emelje meg az **EJECT**-szel jelölt kart a távkapcsoló eltávolításához. Nyissa ki az elemtartó rekesz fedelét.  
Távolítsa el a műanyag védőfület (csak az első használatba vételkor).
- 2 Helyezzen be 1 x CR2025 típusú 3 voltos lítium elemet, majd zárja vissza a rekeszt.



### VIGYÁZAT!

- Az elemek vegyi anyagokat tartalmaznak, ezért a megfelelő hulladékgyűjtőbe kell azokat helyezni.
- Ha az akkumulátort rosszul helyezi be, felrobbanhat. Cserélni csak azonos vagy egyenértékű típussal szabad.
- Az elem helytelen használata az elektrolit szivárgásával járhat, ami a rekesz korróziójához vagy akár az elem szétrobbanásához vezethet.

## Előkészületek

- Vegye ki az elemeket, ha hosszabb ideig nem szándékozik használni a készüléket.

### Csatlakozások

#### Fejhallgató csatlakoztatása

Csatlakoztassa a fejhallgatót a  vagy  feliratú aljzatba.

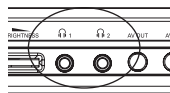

#### Külső eszközök csatlakoztatása

- A külső eszköz csatlakoztatását lekapcsolt állapotban végezze.
- A lejátszó a DVD-k vagy a karaoke élményeinek gazdagításához TV készülékhez vagy erősítőhöz is csatlakoztatható.

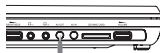

#### AV OUT

A kívánt eszközt csatlakoztassa közvetlenül a terminálra (nincs szükség semmilyen beállításra DVD, iPod vagy SD/MMC módban).

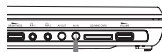

#### AV IN

A DVD lejátszó paneljén nyomja meg ismételten a SOURCE (FORRÁS) gombot (vagy a távkapcsoló **AV** gombját) az AV IN (AUX) lehetőség kiválasztásához.

Csatlakozó	VIDEO(kép)	Audio(hang bal)	Audio(hang jobb)
Szín	sárga	fehér	vörös



## Előkészületek

### SD/MMC memóriakártya aljzat

Az SD/MMC kártyán tárolt videó/audió/kép fájlok lejátszásához helyezze be a kártyát az **SD/MMC CARD** nyílásba.

A DVD lejátszó paneljén nyomja meg ismételten a SOURCE (FORRÁS) gombot (vagy a távkapcsoló **SD/MMC CARD** gombját) az SD/MMC forrás kiválasztásához.

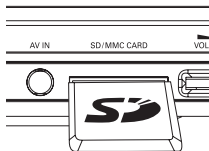

### TANÁCS

Ellenőrizze, hogy a behelyezni kívánt kártya fém érintkezői lefelé nézzenek.

### iPod dokkoló

Dokkolhatja iPod lejátszóját újratöltés vagy a rajta tárolt fájlok lejátszása céljából. Csak a 30G, 60G és 80G videós iPod lejátszók támogatottak.

- 1 Húzza ki az iPod csatlakozót.
- 2 Dokkolja iPod lejátszóját a tetejével először.
- 3 Nyomja be az iPod csatlakozót.

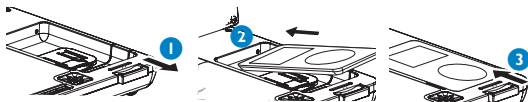

## Előkészületek

- 4 Kapcsolja be iPod lejátszóját, és állítsa be a "TV OUT (TV KI)" lehetőséget "BE" értékre, majd válassza ki a "PAL" módot videó vagy fotó fájlok megtekintéséhez az iPod lejátszón. (A részletes használati utasításokért tekintse meg az iPod felhasználói kézikönyvét.)
- 5 Nyomja meg ismételten a SOURCE (FORRÁS) gombot (vagy a távköcsoló iPod gombját) a dokkoló bemenethez.

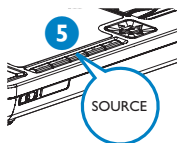

### Az iPod lejátszó eltávolítása

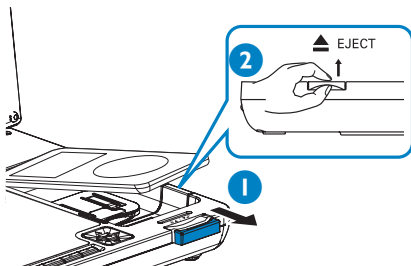

- 1 Húzza ki az iPod csatlakozót.
- 2 A kioldáshoz emelje fel az **EJECT**-szel jelölt fogantyút.

## Általános ismertetés

### A kezelési kézikönyvről

A kezelési kézikönyv a DVD-lejátszó kezelésével kapcsolatos alapvető információkat tartalmazza.

Néhány DVD-korong a gyártása miatt speciális kezelést igényelhet, vagy előfordulhat, hogy lejátszásakor csak korlátozott funkciókra képes. Ilyen esetekben előfordulhat, hogy a lejátszó nem reagál minden parancsra. Ha ilyent tapasztal, kérjük, olvassa el a koronghoz tartozó utasításokat.

Ha a képernyőn "Ø" jelet lát, a lejátszó vagy a korong nem tudja végrehajtani a kívánt műveletet.

### A távvezérlő használata

- Az összes művelet a távirányítóval is elvégezhető.  
Az esetleg eltérő műveleteket külön jelezzük.  
A távvezérlőt mindig irányítsa közvetlenül a lejátszóra, ügyelve arra, hogy semmi ne akadályozza az infravörös fénysugár útját.
- A készüléken levő megfelelő billentyűkkel szintén vezérelhető az adott funkció.

### Navigálás a menüben

- A készülék intuitív menürendszerrel segíti a számos beállítás módosítását és a parancsok kiadását.
- Az adott funkció be- és kikapcsolásához használja a funkciógombokat.
- Az ▲, ▼, ◀, ▶ segítségével böngészhet a menüpontok között.
- Választását az **OK** gombot megnyomva nyugtázhatja.

## Alapvető funkciók

### Az OSD (képernyőmenü) nyelvének beállítása

A készülék képernyőmenüjének alapértelmezett nyelve az angol (English). A képernyőn történő megjelenítés nyelve lehet angol, spanyol, francia vagy német.

Országok	OSD nyelv beállítások
Európai	Angol, Francia, Spanyol, Német

- 1 A készülék bekapcsolásához csúsztassa el a **POWER** feliratú bekapcsoló gombot **ON** (be) állásba.
- 2 A beállításokhoz nyomja meg a **SETUP** gombot.
- 3 Válassza ki a **General Setup Page** pontot, majd nyomja meg az **OK** gombot.
- 4 Görgesse a kurzort az **OSD Language** sorra, majd a képernyőmenü nyelvének beállításához nyomja meg az ► gombot.
- 5 Válassza ki a kívánt nyelvet, majd nyomja meg az **OK** gombot.

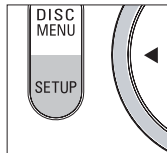

### Korong betöltése és bekapcsolás

- 1 Az ajtó kinyitásához nyomja meg az **OPEN** (nyitás) feliratú gombot.
- 2 Helyezze be a kiválasztott korongot a címkés felével felfelé (kétoldalas DVD esetén is). Győződjön meg a korong megfelelő elhelyezkedéséről a mélyedésben.
- 3 Finoman nyomva zárja be az ajtót.
- 4 A készülék bekapcsolásához csúsztassa el a **POWER** feliratú bekapcsoló gombot **ON** (be) állásba.



#### TANÁCS

A lejátszás során normál mechanikus zaj hallatszik.

## Alapvető funkciók

### DVD-korong lejátszása

Bekapcsolás, a korong behelyezése és az ajtó bezárása után a lejátszás automatikusan elindul. A képernyőn olvashatóvá válik a korong típusa. Előfordulhat, hogy a korong felajánlja a menüből történő választást. Miután választását a(z) ▲, ▼, ◀, ▶ gombokkal kiemeltté tette, nyomja meg az **OK** gombot.

*Megjegyzés: Mivel a DVD-filmeket a világ különböző régióiban más időpontokban adják ki, minden lejátszó rendelkezik régióköddel, és a korongok is rendelkezhetnek régióköddel. Ha a lejátszóétól eltérő régióködű korongot helyez a készülékbe, a képernyőn megjelenik a régióködra figyelmeztető jelzés. A lemezt nem lehet lejátszani, ki kell venni.*

### Zenei vagy video CD korong lejátszása

- A bekapcsolás, a korong behelyezése és az ajtó bezárása után a képernyőn olvashatóvá válik a betöltött korong típusa és tartalma.
- Ha VCD -t MTV/Karaoke szolgáltatással együtt játszik le, a számgombok (0~9) megnyomásával választhatja ki a műsorszámot, és a **▶II** vagy az **OK** megnyomásával játszhatja azt le. Nyomja meg a **TITLE/RETURN** gombot a választás menüjéhez való visszatéréshez.

### DivX® lemez lejátszása

- A Philips szolgáltatásai közé tartozik a DivX® VOD (Video On Demand) regisztrációs kód, amely lehetővé teszi, hogy a DivX® VOD szolgáltatás segítségével filmeket kölcsönözzön vagy vásároljon. További információért lásd: [www.divx.com/vod](http://www.divx.com/vod).
- DivX® VOD kiválasztása a Videó-beállítások oldal menüből.
- Feltűnik a regisztrációs kód
- A regisztrációs kód használatával filmeket kölcsönözhet vagy vásárolhat a DivX® szolgáltatás segítségével a következő honlapon: [www.divx.com/vod](http://www.divx.com/vod). Kövesse az instrukciókat, és töltsön le filmeket a CD-R-re, hogy később lejátszhassa azokat DVD-lejátszóján.



#### TANÁCS

A DivX® VOD VOD-tól letöltött filmek csak ezen a DVD-lejátszón játszhatóak le.

## Alapvető funkciók

### MP3 korongok lejátszása

MP3-CD korongok lejátszásánál az alábbi műveletek érhetőek el. Bővebb információkért kérjük, olvassa el a kapcsolódó fejezetet. Hangerőszabályzás, számok átugrása, keresés, ismételt lejátszás, kevert lejátszás stb.

A(z) ▲, ▼ gombokkal tege kiemeltté a kívánt zenemappát. Nyomja meg az **OK** gombot megnyomásával játszhatja azt le.

### JPEG korongok lejátszása

A(z) ▲, ▼, ◀, ▶ gombokkal tege kiemeltté a kívánt képeket tartalmazó mappát. Nyomja meg az **OK** gombot.

- A kép elforgatásához használja a következőt: ◀, ▶.
- A fel/le váltáshoz használja a következőt: ▲.
- A jobbra/balra váltáshoz használja a következőt: ▼.
- Diavetítés közben a **DISC MENU** megnyomásával térhet vissza a mappa képernyőjére.
- A csoport előnézetéhez nyomja meg a ■ gombot.
- Az előnézeti kép kiválasztásához és a képernyő funkcióihoz való hozzáféréshez használja a következőt: ▲, ▼, ◀, ▶.
- Az **ZOOM** gomb ismételt megnyomásával változtathatja a megjelenített kép méretarányát.
- Az ▲, ▼, ◀, ▶ gomb megnyomásával jelenítheti meg a nagyított képet (a nagyítás csak képek esetében lehetséges).

*Megjegyzés: A leírt műveletek a távirányítóval végezhetőek el. Az ettől eltérő műveleteket külön jelezzük*

## Alapvető funkciók

### SD/MMC kártyán tárolt fájlok lejátszása

Miután csatlakoztatta az SD/MMC kártyát a lejátszóhoz, az audió/videó fájlok lejátszásához válassza ki a megfelelő fájlt az **▲ ▼** és **OK** gombok segítségével.

### iPod lejátszón tárolt fájlok lejátszása

Az iPod lejátszó csatlakoztatása után (a "Csatlakozások" részben leírtak szerint), a tárolt fájlok lejátszásához használja a DVD lejátszó **▶▶**, **◀** / **▶** (visszafelé/előrefelé keresés) és **◀◀** / **▶▶** gombjait vagy az közvetlenül az iPod gombjait.



#### TANÁCS

- Az iPod lejátszó újratöltéséhez csatlakoztassa a DVD készüléket hálózatra vagy (szivargyújtóra) és ellenőrizze, hogy a DVD lejátszó ki legyen kapcsolva. VAGY A DVD lejátszó be lehet kapcsolva, de a forrás legyen "DOCK (DOKKOLÓ)" lehetőségre állítva.
- Amikor az akkumulátor telepfeszültsége alacsony (a töltéskijelző villogni kezd, mint figyelmeztető jelzés), azonnal tölts fel (függetlenül attól, hogy épp kívánja-e használni az elemet vagy sem), az élettartam növelésének érdekében.
- Ne válassza a "for 30G iPod" (30G iPod készülékhez) lehetőséget a dokkolóban, ha 60G vagy 80G iPod lejátszót kíván csatlakoztatni.
- A DVD lejátszó beépített akkumulátorával nem lehetséges feltölteni az iPod lejátszót.
- Győződjön meg róla, hogy az iPod lejátszó újratöltése közben a hőmérséklet ne legyen 35°C felett.
- Az iPod lejátszó bekapcsolása után állítsa a "TV OUT (TV KI)" menüelemet az "ON (BE)" lehetőségre és válassza ki a "PAL" módot. Fotók lejátszásához az iPod készüléken meg kell nyomnia a következő gombot: **▶▶**. Máskülönben nem jelenik meg kép a TFT képernyőn, ha videó fájlokat játszik le az iPod lejátszóról.
- Az iPod lejátszón tárolt fotókhoz csak a következő gomb áll rendelkezésre: **▶▶**.

## Általános jellemzők

### Ugrás másik számra/sávra/fejezetre

Ha a korongon egynél több szám sáv vagy fejezet található, a következő módon ugorhat a következőre:

- A következő számra/sávra/fejezetre történő ugráshoz lejátszás alatt nyomja meg röviden az ►► gombot.
- Az előző számra/sávra/fejezetre történő ugráshoz lejátszás alatt nyomja meg röviden az ◄◄ gombot.
- Az egyes számra/sávra/fejezetre történő ugráshoz a számbillentyűzeten **(0-9)** adja meg a megfelelő számot.

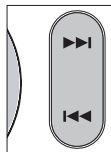

### Keresés

Az ◀ gomb ismétlődő megnyomásával a következő előre irányú keresési lehetőségek közül választhat:

Az ▶ gomb ismétlődő megnyomásával a következő fordított irányú keresési lehetőségek közül választhat:

◀	▶
2 X vissza	2 X előre
4 X vissza	4 X előre
8 X vissza	8 X előre
16 X vissza	16 X előre
32 X vissza	32 X előre
Normál sebesség	Normál sebesség

A normál lejátszáshoz az **OK** vagy ►► gomb megnyomásával térhet vissza.

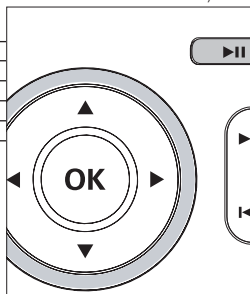



## Általános jellemzők

### Hangkimenet módosítása (VCD/CD)

Az **AUDIO** nyomógomb többszöri megnyomásával a következő hangzáselehetőségek érhetőek el.

x 1	Monó bal	x 2	Monó jobb
x 3	Sztereó		



### ZOOM

A Zoom funkció segítségével a kép kinagyítható, a kinagyított kép pedig tetszőlegesen csúsztható a képernyőn. A **ZOOM** (nagyítás, kicsinyítés) ismétlődő megnyomásával a következő zoom opciók közül választhat.

Zoom x 1	2X	Zoom x 2	3X
Zoom x 3	4X	Zoom x 4	1/2
Zoom x 5	1/3	Zoom x 6	1/4
Zoom x 7	normál nézet		

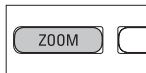

### TANÁCS

A JPEG művelet közben a sorrend lehet 100%, 125%, 150%, 200%, 50%, 75% és normál.

### Ismétlés

A **REPEAT** (ismétlés) ismétlődő megnyomásával a következő ismétlési opciók közül választhat:

	DVD akciók	MP3 akciók	CD akciók	JPEG/DivX akciók
x 1	fejezet ismétlése	egy ismétlése	sáv ismétlése	egy ismétlése
x 2	szám ismétlése	mappa ismétlése	minden ismétlése	minden ismétlése
x 3	minden ismétlése	ismétlés törlése	ismétlés törlése	ismétlés törlése
x 4	ismétlés törlése			

## Általános jellemzők



### TANÁCS

Az ismétlés funkció rendelkezésre áll JPEG, SD/MMC, stb. esetén. A műveletek a lejátszott médiától függően változhatnak.

### SHUFFLE (véletlenszerű lejátszás)

A távkapcsoló **SHUFFLE** gombjának megnyomásával a készülék véletlenszerűen fogja lejátszani a CD lemezek számait, a DVD fejezeteit vagy a MP3 esetén a kiválasztott mappa/lemez számait.

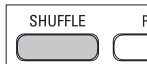

### Ismétlés A - B

Egy szám részletének ismétlése vagy ciklikus lejátszása:

- A kezdési pontnál nyomja meg az **A - B** gombot;  
☞ **A** jelenik meg a képernyőn.
- A befejezési pontnál ismét nyomja meg az **A - B** gombot;  
☞ **AB** jelenik meg a képernyőn, és elindul a részlet.
- A részlet elhagyásához nyomja meg ismét az **A - B** gombot.



### Hangerőszabályzás

- A lejátszás hangerejének növeléséhez/csökkentéséhez használja a készülék bal oldalán található forgó kapcsolót.

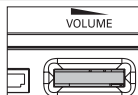

### Brightness

- A TFT fényerejének finomhangolásához használja a készülék bal oldalán található forgó kapcsolót.

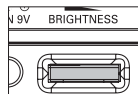

## Általános jellemzők

### Monitor (a főkészüléken)

A megjelenítés módjának (normál vagy teljes képernyős) beállításához nyomja meg ismételten a

**MONITOR** gombot.

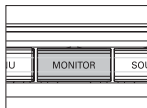

### DISPLAY

A következő kijelző-beállításokhoz nyomja meg a távkapcsoló **DISPLAY** (KIJELZŐ) gombját:

	DVD	CD/VCD	DivX
x 1	Eltelt felvétel	Eltelt szám	Eltelt szám
x 2	Hátralévő felvétel	Hátralévő szám	Hátralévő szám
x 3	Eltelt fejezet	Összes eltelt	Kijelző ki
x 4	Hátralévő fejezet	Összes hátralévő	
X5	Kijelző ki	Kijelző ki	



### TANÁCS

A gomb lenyomásával JPEG műveletek alatt 17 különféle diavetítési mód közül választhat.

### PROGRAM

- 1 Lejátszás közben nyomja meg távkapcsoló a **PROG** gombját, ha be kíván lépni egy program menübe.
- 2 A 0-9 numerikus számok segítségével írja be közvetlenül a szám vagy fejezet számát (egy számjegy esetén írjon "0"-t előre, pl. "05").
- 3 Az **OK** gombbal irányítsuk a kurzort a START (INDÍTÁS) lehetőségre majd nyomjuk meg az OK gombot a program lejátszás indításához.

## Különleges DVD funkciók

KA DVD-Video korongok tartalmának ellenőrzése: **DISC MENU**.

A korong tartalmazza a választható számok és fejezetek címeit. A DVD menü szolgáltatása lehetővé teszi az ezekből a menüpontokból történő választást. A választandó tételt a megfelelő numerikus billentyű vagy az ▲, ▼, ◀, ▶ gombok segítségével tegye kiemeltté, majd nyomja meg a **OK** gombot.

### Korong menü

Nyomja meg az **DISC MENU** gombot. A menüben megtalálhatóak például a kameraállások, a beszélt nyelv, a felirat beállításai és a fejezetek.

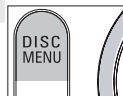

### Nyelv módosítása

Nyomja meg az **AUDIO** gombot. Ha a készülékbe helyezett korong több nyelven is megszólalhat, azt a képernyőn üzenet jelzi. Nyomja meg ismételten a **AUDIO** (nyelv) feliratú gombot, amíg el nem éri a kívánt nyelvet.



### Feliratok

Nyomja meg az **SUBTITLE** gombot. Ha a készülékbe helyezett korong több feliratnyelvet is támogat, azt a képernyőn üzenet jelzi. Nyomja meg ismételten a **SUBTITLE** (felirat) gombot, amíg el nem éri a kívánt nyelvet.

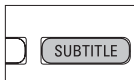

### TANÁCS

A fenti két funkció attól függ, hogy a lemez tartalmaz-e nyelv- vagy felirat-beállításokat.

## Különleges DVD funkciók

### Felvétel lejátszása

- 1 Az **DISC MENU** gomb megnyomásával lépjen be a lemez felvételei menübe.
- 2 Az ◀ ▶ ▲ ▼ gomb vagy a numerikus számok (0-9) segítségével válassza ki a lejátszási beállítást.
- 3 Jóváhagyáshoz nyomja meg az **OK** gombot.

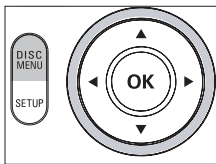

## SETUP (beállítási) műveletek

A maximális élmény érdekében végezze el a beállítások finomhangolását a **SETUP** segítségével. Miután választását a(z) ▲▼,◀, ▶ gombokkal kiemeltté tette, nyomja meg az **OK** gombot.

**1** Nyomja meg az **SETUP** gombot. Megjelenik a szolgáltatások listája.

**2** Választása kiemeltté tételéhez használja a(z) ▲ ▼ gombokat.

Amikor a kurzor a kívánt pontra ér, nyomja meg a **OK** gombot:

---

General Setup Page	a megjelenítési és egyéb opciók kiválasztásához
--------------------	---

---

Video Setup Page	videóbeállítások kiválasztása
------------------	-------------------------------

---

Password Setup Page	a jelszó opciók kiválasztásához
---------------------	---------------------------------

---

Preference Page	a lejátszási beállítások kiválasztásához
-----------------	--

---

Exit	A Rendszerbeállítások menüből történő kilépéshez nyomja
------	---

**3** Az aktuális beállítási folyamat megszakításához vagy az előző menüsintre történő visszalépéshez használja a(z) ◀ gombot.

**4** A kilépéshez nyomja meg a **SETUP** gombot.

### General Setup Page

Amikor a kurzor a kívánt pontra ér, nyomja meg a **OK** gombot:

---

TV Display	a képarány kiválasztásához
------------	----------------------------

---

Szögjel	Szögjel megjelenítés beállításainak kiválasztása
---------	--

---

OSD Language	a képernyőmenü nyelvének kiválasztásához
--------------	--

---

Screen Saver	a képernyővédő beállítások kiválasztásához
--------------	--

---

Utolsó memória	Utolsó visszajátszási memória beállításainak kiválasztása
----------------	---

Az aktuális beállítási folyamat megszakításához vagy az előző menüsintre történő visszalépéshez használja a(z) ◀ gombot.

*Megjegyzés: Mielőtt az ▲▼ gombbal kiválasztaná a kívánt szögjelet, ellenőrizze, hogy a lemez szögjeles felvétellel készült-e és hogy engedélyezte-e a szögjel beállítást a rendszerben.*

## SETUP (beállítási) műveletek

### Videó-beállítások oldal

Amikor a kurzor a kívánt pontra ér, nyomja meg az **OK** gombot:

Minőség válassza ki a videó minőségi beállításait.

DivX® VOD Szerezzen DivX kódot a VOD használatához.

Az aktuális beállítási folyamat megszakításához vagy az előző menüsintre történő visszalépéshez használja a(z) ◀ gombot.

### Jelszó-beállítások oldal

Amikor a kurzor a kívánt pontra ér, nyomja meg az **OK** gombot:

Password a meglévő jelszó (alapérték: 3308) módosításához

Az aktuális beállítási folyamat megszakításához vagy az előző menüsintre történő visszalépéshez használja a(z) ◀ gombot.

*Megjegyzés: A szülői opciók csak kikapcsolt jelszavas üzemmód esetén hozzáférhetőek.*

### Tulajdonságok oldal

Amikor a kurzor a kívánt pontra ér, nyomja meg az **OK** gombot:

Audio a beszélt nyelv beállításainak kiválasztásához

Subtitle a feliratnyelv beállításainak kiválasztásához

Disc Menu a korong menü nyelv beállításainak kiválasztásához

Parental a szülői opciók kiválasztásához

Default A gyári beállítások visszaállítása

Az aktuális beállítási folyamat megszakításához vagy az előző menüsintre történő visszalépéshez használja a(z) ◀ gombot.

## Hibaelhárítás

Ha a DVD-Video lejátszó meghibásodására utaló jeleket tapasztal, először nézze át az ellenőrzőlistát. Elképzelhető, hogy valami felett elsiklott a figyelme.

### FIGYELMEZTETÉS:

**Semmilyen körülmények között ne kísérelje meg saját kezűleg megjavítani a készüléket; ez a garancia elvesztésével jár.**

**Ha bármilyen hiba előfordul, mielőtt javíttatni venné a készüléket, ellenőrizze az alább felsoroltakat. Ha a fel-sorolt javaslatok alapján nem tudja megoldani a problémát, akkor forduljon a forgalmazóhoz vagy a szervizhez.**

Probléma	Megoldás
<b>Nincs áram</b>	<ul style="list-style-type: none"><li>– Ellenőrizze, hogy a tápkábel mindkét vége megfelelően a helyén van-e.</li><li>– Egy másik eszközt csatlakoztatva ellenőrizze, hogy van-e áram a konnektorban.</li><li>– Ellenőrizze, hogy a beépített akkumulátor lemerült-e.</li><li>– Ellenőrizze a gépkocsi adapter megfelelő csatlakozását.</li></ul>
<b>Torz kép</b>	<ul style="list-style-type: none"><li>– Vizsgálja meg, nincs-e szennyeződés, ujjlenyomat a korong felületén. Tisztítsa meg a korongot belülről kifelé törölve, száraz, szőszmentes törülközővel.</li><li>– Kis mértékű képtorzulás néha előfordulhat. Ez nem utal meghibásodásra.</li></ul>
<b>Teljesen eltorzult / a TV képernyőn nem látható semmilyen szín</b>	<ul style="list-style-type: none"><li>– Az NTSC/PAL beállítás hibás állapotban lehet. Hangolja össze TV készüléke és a lejátszó beállításait.</li></ul>
<b>Nincs hang</b>	<ul style="list-style-type: none"><li>– Ellenőrizze a hangcsatlakozásokat. HiFi erősítő használata esetén próbáljon ki másik hangforrást.</li></ul>



## Hibaelhárítás

<b>Probléma</b>	<b>Megoldás</b>
<b>A korongot nem lehet lejátszani</b>	<ul style="list-style-type: none"><li>– Ellenőrizze, nem címkével lefelé lett-e behelyezve.</li><li>– Tisztítsa meg a korongot.</li><li>– A korong is lehet hibás. Ennek ellenőrzéséhez próbáljon lejátszani egy másikat.</li></ul>
<b>A lejátszó nem reagál a távvezérlővel kiadott parancsokra</b>	<ul style="list-style-type: none"><li>– Célozzon a távvezérlővel közvetlenül a lejátszó érzékelőjére, ami a készülék előlapján található. Távolítsa el minden tárgyat a jel útjából. Ellenőrizze vagy cserélje ki az elemeket.</li></ul>
<b>A DVD képe torz, vagy csak fekete-fehérben élvezhető</b>	<ul style="list-style-type: none"><li>– Csak a TV készülék által fogadni képes (PAL) formátumú korongot használjon.</li></ul>
<b>A lejátszó nem reagál semmilyen parancsra</b>	<ul style="list-style-type: none"><li>– A műveleteket a korong nem támogatja.</li><li>– Olvassa el a koronghoz mellékelt lejátszási utasításokat.</li></ul>
<b>A lejátszó melegszik</b>	<ul style="list-style-type: none"><li>– A készülék burkolata hosszabb használat esetén felmelegedhet. Ez normális jelenség.</li></ul>
<b>A kijelző fénye halványabb lesz, ha kihúzza a hálózati csatlakozót.</b>	<ul style="list-style-type: none"><li>– A készülék takarékoskodik az energiával, hogy hosszabb legyen a lejátszási idő. Ez normális. Állítsa be a fényerőt a forgatható fényerő-szabályozóval.</li></ul>

**A készülék megfelel az Európai Közösség rádiófrekvenciás zavarra vonatkozó előírásainak.**

## Műszaki adatok

Méretetek	210 x 178 x 39 mm 8.3 x 7.0 x 1.5 inches
Súly	1.9 kg / 4.2 pounds
Tápellátás	Egyenáram 9V 1.0A
Áramfogyasztás	9W
Üzemi hőmérséklet tartomány	0 - 45°C
A lézer hullámhossza	650nm
Videorendszer	PAL
Frekvencia-jelleggörbe	20Hz ~ 20KHz ± 1dB
Jel-zaj arány	≥ 85dB
Hangtorzítás + zaj	≤ -80(1KHz)
Csatomák elkülönítése	≥ 85dB
Dinamika tartomány	≥ 80dB
Kimeneti	
Hangkimenet (analóg hang)	Kimeneti szint: 2V ± 10%
Terhelési impedancia:	10KΩ
Kép kimenet jelszintje:	1V <sub>p</sub> - p ± 20%
Terhelési impedancia:	75Ω

**A PHILIPS fenntartja magának a jogot, hogy előzetes figyelmeztetés nélkül változtasson a termék kivitelén és jellemzőin.**

**A gyártó által jóvá nem hagyott módosítások semmissé tehetik a felhasználó jogait a készülék működtetésére vonatkozóan.**

**Minden jog fenntartva.**