

Guia Rápido



Etapa A *Conectar*

Etapa B *Configurar*

Etapa C *Curtir*

Conteúdo da caixa?

Você deve encontrar estes itens ao abrir a caixa:

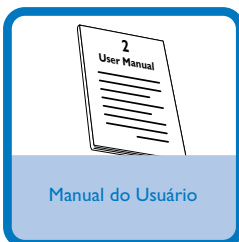
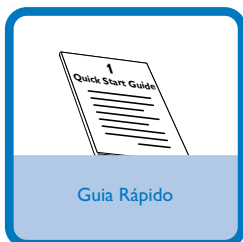
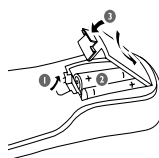
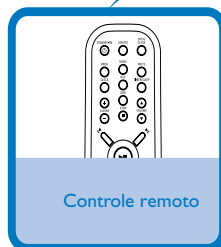
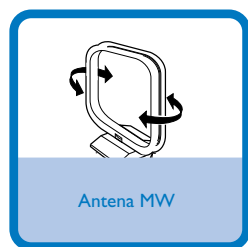

Etapa A Conectar

- 1 Conecte os cabos das caixas acústicas.
- 2 Conecte as antena MW.
- 3 Conecte o cabo de alimentação do sistema.

Dica
Consulte o Manual do Usuário para saber como conectar outros equipamentos a este sistema.

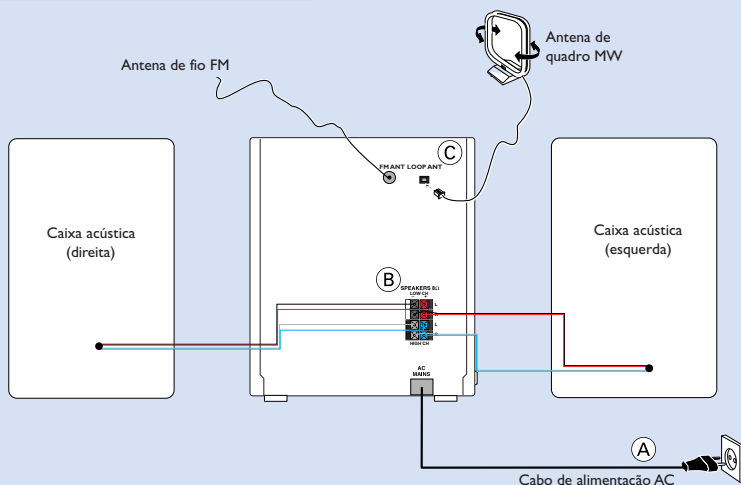

Etapa B Configurar

Acertar o relógio

- 1 No modo de espera, mantenha pressionado **CLOCK**. Os dígitos do relógio para a hora pisca.
- 2 Ajuste o botão de controle **VOLUME** ou pressionem **VOLUME ▲/▼** no controle remoto para ajustar as horas.
- 3 Volte a pressionar **CLOCK**. Os dígitos do relógio para os minutos pisca.
- 4 Ajuste o botão de controle **VOLUME** ou pressione **VOLUME ▲/▼** no controle remoto para ajustar os minutos.
- 5 Pressione **CLOCK** para confirmar a hora.

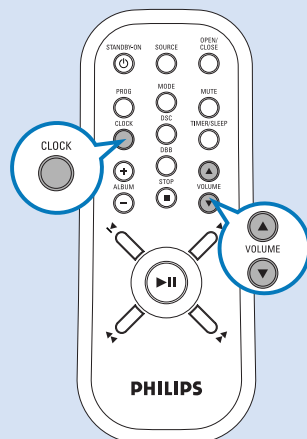

Reprodução de um disco

- 1 Pressione **SOURCE** uma ou mais vezes para selecionar **CD**.
- 2 Pressione **OPEN/CLOSE** para abrir a tampa do CD.
- 3 Insira o disco com o lado impresso voltado para cima e pressione **OPEN/CLOSE** para fechar a bandeja.
- 4 Pressione **▶||** para iniciar a reprodução.
- 5 Pressione **STOP ■** para parar a reprodução.

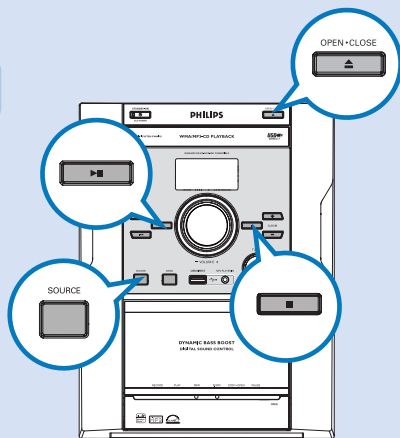

Reprodução de um dispositivo USB de armazenamento em massa

Com o sistema Hi-Fi, você pode usar memória flash USB (USB 2.0 ou USB 1.1), players de flash USB (USB 2.0 ou USB 1.1), cartões de memória (requer um leitor de cartão adicional para funcionar com este sistema Hi-Fi).

- 1 Insira o plugue USB do dispositivo USB no soquete  do aparelho.
- 2 Pressione **SOURCE** uma ou mais vezes para selecionar **USB**.
- 3 Reproduza arquivos de áudio de dispositivos USB da mesma maneira que reproduz álbuns/faixas em um CD.

Dica

Os detalhes sobre os recursos de reprodução e as funções adicionais são descritos no manual do proprietário que acompanha o produto.



© Royal Philips Electronics N.V. 2007
All rights reserved.

<http://www.philips.com>

