

PHILIPS

Çocuk
Kulaklıđı

4000 Serisi

TAK4607



Kullanım kılavuzu

Ürününüzü kaydedin ve řu adresten destek alın:
www.philips.com/support

İçindekiler

1	Önemli güvenlik talimatları	2
	İşitme güvenliği	2
	Genel bilgi	2
2	Bluetooth kulaklığınız	3
	Kutuda ne var	3
	Diğer cihazlar	3
	Kablosuz Bluetooth kulaklığınıza genel bakış	4
3	Başlarken	5
	Pilin şarj edilmesi	5
	Kulaklıkları cep telefonunuzla eşleştirme	5
4	Kulaklıklarınızı kullanma	6
	Kulaklıkları Bluetooth cihazınıza bağlama	6
	Çağrılarınızı ve müziğinizi yönetme	6
	Philips Headphones App'da çalma süresi sınırı ve ses sınırı ayarlama	7
5	Teknik veriler	9
6	Dikkat	10
	Uygunluk beyanı	10
	Eski ürününüzün ve pilinizin atılması	10
	Entegre pili çıkarma	10
	EMF ile uyumluluk	10
	Çevre bilgisi	11
	Uygunluk bildirimini	11
7	Ticari markalar	12
8	Sık Sorulan Sorular	13

1 Önemli güvenlik talimatları

İşitme güvenliği



Tehlike

- İşitme hasarını önlemek için kulaklıkları yüksek ses seviyesinde kullandığınız süreyi sınırlayın ve ses seviyesini güvenli bir düzeye ayarlayın. Ses ne kadar yüksek olursa, güvenli dinleme süresi o kadar kısa olur.

Kulaklıklarınızı kullanırken aşağıdaki yönergelere uyduğunuzdan emin olun.

- Makul süreler için makul ses seviyelerinde dinleyin.
- İşitme duyunuz uyum sağladıkça sesi sürekli olarak artırmamaya dikkat edin.
- Sesi, etrafınızdakileri duyamayacağınız kadar yüksek açmayın.
- Potansiyel olarak tehlikeli durumlarda dikkatli olmalı veya kullanımı geçici olarak durdurmalısınız.
- Kulaklıklardan gelen aşırı ses basıncı işitme kaybına neden olabilir.
- Sürüş sırasında her iki kulağı da kapatan kulaklıkların kullanılması tavsiye edilmez ve bazı bölgelerde yasak olabilir.
- Güvenliğiniz için, trafikte veya diğer potansiyel olarak tehlikeli ortamlarda müzik veya telefon görüşmelerinden kaynaklanan dikkat dağıtıcı şeylerden kaçınin.

Genel bilgi

Hasar veya arızayı önlemek için:



Dikkat

- Kulaklıkları aşırı ısıya maruz bırakmayın.
- Kulaklıklarınızı düşürmeyin.
- Kulaklıklar su damlamasına veya sıçramasına maruz bırakılmamalıdır. (Söz konusu ürünün IP derecesine bakın)
- Kulaklığınızı suya sokmayın.
- Konektör veya soket ıslakken kulaklığınızı şarj etmeyin.
- Alkol, amonyak, benzen veya aşındırıcı maddeler içeren temizlik maddeleri kullanmayın.
- Temizlik gerekiyorsa, ürünü temizlemek için gerekirse minimum miktarda su veya seyreltilmiş yumuşak sabunla nemlendirilmiş yumuşak bir bez kullanın.
- Entegre pil güneş ışığı, ateş veya benzeri gibi aşırı ısıya maruz bırakılmamalıdır.
- Pil yanlış değiştirilirse patlama tehlikesi. Yalnızca aynı veya eşdeğer türle değiştirin.
- Belirli IP derecesini elde etmek için şarj yuvası kapalıdır.
- Pilin ateşe veya sıcak fırına atılması veya pilin mekanik olarak ezilmesi veya kesilmesi patlamaya neden olabilir.
- Pili çok yüksek sıcaklıktaki bir ortamda bırakmak, patlamaya veya yanıcı sıvı veya gaz sızıntısına neden olabilir.
- Aşırı düşük hava basıncına maruz kalan bir pil, patlamaya veya yanıcı sıvı veya gaz sızıntısına neden olabilir.

Saklama sıcaklığı ve nem

- Sıcaklığın -20 °C (-4 °F) ile 50 °C (122 °F) arasında olduğu ve %90'a kadar bağıl nemin olduğu bir yerde saklayın.
- Sıcaklığın 0 °C (32 °F) ile 45 °C (113 °F) arasında olduğu ve %90'a kadar bağıl nemin olduğu bir yerde çalıştırın.
- Pil ömrü, yüksek veya düşük sıcaklık koşullarında daha kısa olabilir.
- Pilin yanlış türde değiştirilmesi, kulaklıklara ve pile ciddi şekilde zarar verme riskini taşır (örneğin, bazı lityum pil türlerinde).

2 Bluetooth kulaklığınız

Satın aldığınız için tebrikler ve Philips'e hoş geldiniz! Philips tarafından sunulan destekten tam olarak yararlanmak için ürününüzü www.philips.com/support adresinde kaydettirin.

Bu Philips kulaklıklarla şunları yapabilirsiniz:

- Kullanışlı kablosuz eller serbest aramaların keyfini çıkarın
- Müziğin keyfini kablosuz olarak çıkarın ve kontrol edin
- Aramalar ve müzik arasında geçiş yapın

Kutuda ne var

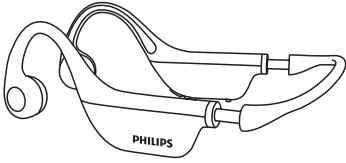

Kablosuz çocuk kulaklığı Philips TAK4607



Kulak tıkacı x 1 çift

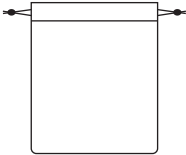

Yumuşak torba

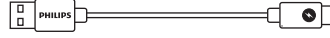

Type-C şarj kablosu
(yalnızca şarj için)



Hızlı başlangıç Kılavuzu



Küresel Garanti





Güvenlik broşürü

Diğer cihazlar

Bluetooth'u destekleyen ve kulaklıklarla uyumlu bir cep telefonu veya cihaz (örn. dizüstü bilgisayar, tablet, Bluetooth adaptörleri, MP3 çalarlar vb.) (bkz. 'Teknik veriler' sayfa 9).

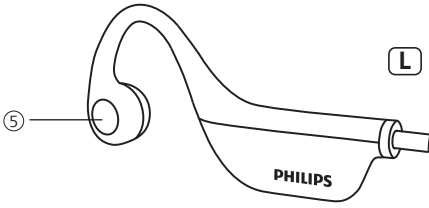
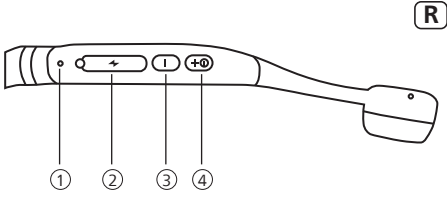
Kablosuz Bluetooth kulaklığınza genel bakış



- ① LED göstergesi
- ② Type C şarj yuvası
- ③ Volume -
- ④  Güç düğmesi / Volume +
- ⑤ Çok işlevli düğme (MFB)

3 Başlarken

Pilin şarj edilmesi

Not

- Optimum pil kapasitesi ve kullanım ömrü için kulaklığınızı kullanmadan önce şarj kutusuna yerleştirin ve pili iki saat şarj edin.
- Herhangi bir hasarı önlemek için yalnızca orijinal USB şarj kablosunu kullanın.
- Şarj etmeden önce aramanızı bitirin. Kulaklıkları şarj etmek için bağladığınızda, kulaklıkları kapatacaktır.

Verilen Type C şarj kablosunu şuraya bağlayın:

- Kulaklıklarda Type C şarj yuvası ve;
 - Bir bilgisayarın şarj cihazı/USB bağlantı noktası.
- ↳ LED, şarj sırasında maviye döner ve kulaklık tamamen şarj olduğunda söner.

İpucu

- Normalde tam şarj 2 saat sürer.

Kulaklıkları cep telefonunuzla eşleştirme

Kulaklığı cep telefonunuzla ilk kez kullanmadan önce bir cep telefonuyla eşleştirin. Başarılı bir eşleştirme, kulaklık ve cep telefonu arasında benzersiz bir şifreli bağlantı kurar. Kulaklıklar bellekte son 4 cihazı saklar. 4'ten fazla cihazı eşleştirmeye çalışırsanız, en eski eşleştirilen cihaz yenisiyle değiştirilir.

- 1 Kulaklığın tam olarak şarj edildiğinden ve kapatıldığından emin olun.
- 2 Mavi ve beyaz LED hızla yanıp sönene kadar  4 saniye basılı tutun.
↳ Kulaklıklar 5 dakika boyunca eşleştirme modunda kalır.
- 3 Cep telefonunun açık olduğundan ve Bluetooth özelliğinin etkinleştirildiğinden emin olun.
- 4 Kulaklıkları cep telefonuyla eşleştirin. Ayrıntılı bilgi için cep telefonunuzun kullanım kılavuzuna bakın.

Aşağıdaki örnek, kulaklıkları cep telefonunuzla nasıl eşleştireceğinizi gösterir.

- 1 Cep telefonunuzun Bluetooth özelliğini etkinleştirin, **Philips TAK4607**'yi seçin.
- 2 İstendiğinde kulaklığın şifresini "0000" (dört sıfır) girin. Bluetooth 3.0 veya daha üst sürüme sahip cihazlar için şifre girmeye gerek yoktur.



Philips TAK4607

4 Kulaklıklarınızı kullanma

Kulaklıkları Bluetooth cihazınıza bağlama

- 1 Cep telefonunuzu/Bluetooth cihazınızı açın.
- 2 Kulaklığı açmak için açma/kapama düğmesini basılı tutun.
 - ↳ Mavi LED 1 saniye yanar
 - ↳ Kulaklıklar, en son bağlanan cep telefonuna/Bluetooth cihazına otomatik olarak yeniden bağlanır. Son bağlanan mevcut değilse, kulaklık eşleştirme modunda olacaktır.



İpucu

- Kulaklıkları açtıktan sonra cep telefonunu/Bluetooth cihazını açarsanız veya Bluetooth özelliğini etkinleştirirseniz, kulaklığı ve cep telefonunu/Bluetooth cihazını manuel olarak yeniden bağlamanız gerekir.



Not

- Kulaklık, 5 dakika içinde kapsama alanı içindeki herhangi bir Bluetooth cihazına bağlanamazsa, pil ömründen tasarruf etmek için otomatik olarak kapanacaktır.

Çağrılarınızı ve müziğinizi yönetme

Açma / kapatma

Görev	Düğme	İşlem
Kulaklıkları açma	Güç düğmesi	2 saniye basılı tutun
Kulaklıkları kapatma	Güç düğmesi	4 saniye basılı tutun ↳ Mavi LED 1 saniye boyunca yanar

Müzik kontrolü

Görev	Düğme	İşlem
Müziği oynatma veya duraklatma	MFB	Bir kez basın
Sesi seviyesini ayarla	+/-	Bir kez basın
Sonraki parça	+	Uzun basma
Önceki parça	-	Uzun basma

Çağrı kontrolü

Görev	Düğme	İşlem
Arama cevaplama/kapatma	MFB	Bir kez basın
Aramayı reddet	MFB	Uzun basma
Arama sırasında arayanı değiştirme	MFB	İki kez basın

Diğer kulaklık gösterge durumu

Kulaklık durumu	Gösterge
Kulaklıklar bir Bluetooth cihazına bağlıyken, kulaklıklar bekleme modundayken veya siz müzik dinlerken	Mavi LED her 4 saniyede bir yanıp söner
Kulaklıklar eşleştirme için hazır	LED hızla mavi renkte yanıp söner
Kulaklıklar açık ancak bir Bluetooth cihazına bağlı değil	Mavi LED her 3 saniyede bir iki kez yanıp söner. Bağlantı kurulamazsa, kulaklık 5 dakika içinde kendi kendine kapanacaktır.
Düşük pil seviyesi	Mavi LED, gücü bitene kadar her dakika 3 kez yanıp söner
Pil tamamen şarj oldu	Mavi LED kapalı oldu

Philips Headphones App'da çalma süresi sınırı ve ses sınırı ayarlanabilir

Uygulamayı indirmek için QR kodunu tarayın/'İndir' düğmesine basın veya Apple App Store veya Google Play'de 'Philips Headphones' araması yapın.



Çalma süresi sınırı:

- Çalma süresi Philips Headphones App'da ayarlanabilir.
 - ↳ Cihazınızın kulaklıklara bağlı olduğundan emin olun ve çalma süresini Philips Headphones App'da ayarlayın.
- Ses seviyesi önceden ayarlanmış ses sınırına ulaşmadan 10 dakika önce 'Playtime limit enabled' (Çalma süresi sınırı etkin) yazan bir sesli uyarı ile duyulur.
 - ↳ a) Çalma süresi sınırına ulaşıldığında, sesli komut istemi 'Playtime limit enabled' çalar ve kulaklıklardaki müzik duraklatılır. Sesli komut istemi 'Playtime limit enabled', pil bitene kadar her 10 saniyede bir çalacaktır. Kulaklıkla eşleştirilen cihaz aynı anda duraklatılacaktır;
 - b) Bağlı cihazdan çalmaya devam etmek istiyorsanız, cihazla bağlantısını kesmek için lütfen kulaklığı kapatın.
- Aynı gün içinde tekrar açın:
 - ↳ 1. Önceki oturum oynatma süresine ulaşılmamışsa, oynatma süresi önceki oturumdan sayılmaya devam eder ve a) altında açıklanan açıklamayı takip eder.
 - 2. Önceki oturum oynatma süresine ulaşıldıysa, a) altında açıklanan açıklamayı takip edin.
 - 3. Çalma süresi sınırını sıfırlamak istiyorsanız, lütfen Philips Headphones App çalma süresi sınırı bölümünde "asla"yı seçin.
- Ertesi gün, oynatma süresi limit zamanlayıcısı sıfırlanacak ve "0"dk'dan itibaren sayılacaktır.

Ses sınırı:

- Ses sınırı, Philips Headphones App'da ayarlanabilir:
 - ↳ a) Cihazınızın kulaklığa bağlı olduğundan emin olun ve Philips Headphones App'da volume sınırını ayarlayın.
- Kulaklık sesi, Philips Headphones App'da önceden ayarlanmış ses seviyesinden daha yüksek olduğunda, "Volume limit enabled" (Ses sınırı etkinleştirildi) sesli uyarısı etkinleştirilir.

1. Kulaklık ses düzeyi uygulamada önceden ayarlanmış volume düzeyi sınırından daha yüksekse, kulaklık ses düzeyi, önceden ayarlanmış volume düzeyine ulaşana kadar "Volume limit enabled" diyen bir sesli uyarıyla her 1 dakikada bir azalır.
2. Kulaklık ses düzeyi, uygulamada önceden ayarlanmış ses düzeyiyle aynı veya daha düşükse, ses düzeyi değişmeden kalacaktır.

- Kulaklıklar kapatılıp tekrar açıldığında ses sınırı yeniden başlar.
- Ertesi gün zamanlayıcı sıfırlanacaktır. Tekrar etkinleştirmek için lütfen ses sınırını ayarlayın.

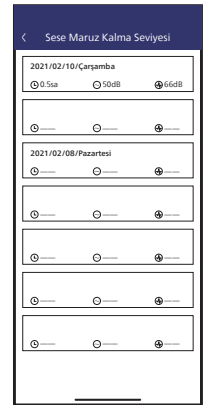
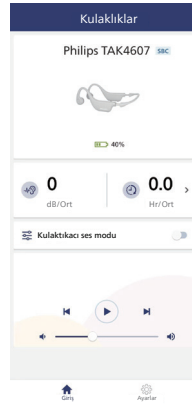
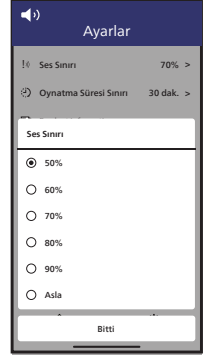
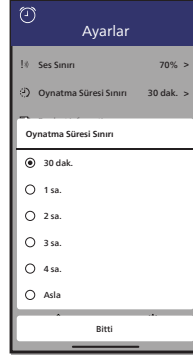
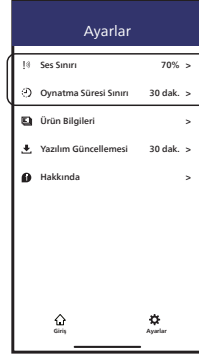

Not

1. Ayarların değişmeyeceğinden emin olmak için lütfen ebeveynlerin cihazında Philips Headphones App'ı bulunurun.
2. Kulaklıkları kullanırken herhangi bir ses duymuyorsanız, lütfen etkinleştirilmiş bir çalma süresi sınırı olup olmadığını kontrol edin.
3. Oynatma süresi limiti, 'volume +' ve 'volume -' düğmelerine aynı anda 5 saniye basılarak sıfırlanabilir. Bu, kulaklığın fabrika ayarlarını geri yükleyecektir.

5 Teknik veriler

- M¼zik s¼resi: 5 saat
- Konuřma s¼resi: 4 saat
- Bekleme s¼resi: 80 saat
- řarj s¼resi: 2 saat
- řarj edilebilir lityum polimer pil (200 mAh)
- Bluetooth s¼r¼m¼: 5,2
- Uyumlu Bluetooth profilleri:
 - HFP (Eller Serbest Profili)
 - A2DP (Geliřmiř Ses Dađıtım Profili)
 - AVRCP (Ses Video Uzaktan Kontrol Profili)
- Desteklenen ses kodekleri: SBC
- Frekans aralıđı: 2.402-2.480 GHz
- Verici g¼c¼: < 10 dBm
- alıřma aralıđı: 10 metreye kadar (33 fit)
- 1 mikrofon evresel g¼r¼lt¼ ¼nleme
- Otomatik kapanma
- řarj iin USB-C bađlantı noktası
- D¼ř¼k pil uyarısı: mevcut
- IPX5

Not

- ¼zellikler haber verilmeksizin deđiřtirilebilir.

6 Dikkat

Uygunluk beyanı

İşbu belgede, MMD Hong Kong Holding Limited, ürünün RED Directive 2014/53/EU ve UK Radio Equipment Regulations SI 2017 No 1206'nın temel gereksinimlerine ve diğer ilgili hükümlerine uygun olduğunu beyan eder. Uygunluk Beyanını www.philips.com/support

Eski ürününüzün ve pilinizin atılması



Ürününüz, geri dönüştürülebilir ve yeniden kullanılabilir yüksek kaliteli malzeme ve bileşenlerle tasarlanmış ve üretilmiştir.



Bir ürün üzerindeki bu sembol, ürünün European Directive 2012/19/EU kapsamında olduğu anlamına gelir.



Bu sembol, ürünün European Directive 2013/56/EU kapsamında yer alan ve normal evsel atıklarla atılamayan dahili bir şarj edilebilir pil içerdiği anlamına gelir. Şarj edilebilir pili bir profesyonelin çıkarması için ürününüzü resmi bir toplama noktasına veya bir Philips servis merkezine götürmenizi şiddetle tavsiye ederiz. Elektrikli ve elektronik ürünler ve şarj edilebilir piller için yerel ayrılma sistemi hakkında bilgi edinin. Yerel kurallara uyun ve ürünü ve şarj edilebilir pilleri asla normal ev atıklarıyla birlikte atmayın. Eski ürünlerin ve şarj edilebilir pillerin doğru şekilde atılması, çevre ve insan sağlığı için olumsuz sonuçların önlenmesine yardımcı olur.

Entegre pili çıkarma

Ülkenizde elektronik ürünler için toplama/geri dönüşüm sistemi yoksa kulaklığı atmadan önce pili çıkarıp geri dönüştürerek çevreyi koruyabilirsiniz.

- Pili çıkarmadan önce kulaklıkların bağlantısının kesildiğinden emin olun.

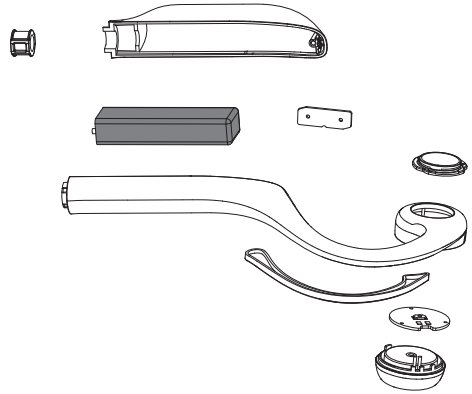

EMF ile uyumluluk

Bu ürün, elektromanyetik alanlara maruz kalmaya ilişkin tüm geçerli standartlar ve düzenlemelere uygundur.

Çevre bilgisi

Gereksiz tüm ambalajlar çıkarılmıştır. Ambalajı kolayca üç malzemeye ayırmaya çalıştık: karton (kutu), polistiren köpük (tampon) ve polietilen (torbalar, koruyucu köpük levha). Sisteminiz, uzman bir şirket tarafından demonte edildiğinde geri dönüştürülebilir ve yeniden kullanılabilir malzemelerden oluşmaktadır. Lütfen ambalaj malzemelerinin, bitmiş pillerin ve eski ekipmanın atılmasıyla ilgili yerel yönetmeliklere uyun.

Uygunluk bildirim

Cihaz, FCC kuralları Bölüm 15 ile uyumludur. Çalıştırma aşağıdaki iki koşula tabidir:

1. Bu cihaz zararlı parazite neden olmaz ve
2. Bu cihaz, istenmeyen çalışmaya neden olabilecek parazitler de dahil olmak üzere alınan tüm parazitleri kabul etmelidir.

FCC kuralları

Bu ekipman test edilmiş ve FCC Kurallarının 15. bölümü uyarınca B Sınıfı dijital cihaz sınırlarına uygun bulunmuştur. Bu sınırlar, bir konut kurulumunda zararlı parazite karşı makul koruma sağlamak üzere tasarlanmıştır. Bu ekipman radyo frekansı enerjisi üretir, kullanır ve yayabilir ve kullanma talimatına uygun olarak kurulmaz ve kullanılmazsa, radyo iletişimde zararlı parazitlere neden olabilir. Ancak, belirli bir kurulumda parazit oluşmayacağına garanti yoktur. Bu ekipman, ekipmanı kapatıp açarak belirlenebilecek şekilde radyo veya televizyon alımında zararlı parazite neden olursa, kullanıcının aşağıdaki önlemlerden bir veya daha fazlasını

olarak paraziti düzeltmeye çalışması önerilir:

- Alıcı anteni yeniden yönlendirin veya yerini değiştirin
- Ekipman ve alıcı arasındaki mesafeyi artırın
- Ekipmanı, alıcının bağlı olduğundan farklı bir devre üzerindeki bir prize bağlayın.
- Yardım için satıcıya veya deneyimli bir radyo/TV teknisyenine danışın

FCC Radyasyona Maruz Kalma Beyanı:

Bu ekipman, kontrolsüz bir ortam için belirlenen FCC radyasyona maruz kalma sınırlarına uygundur.

Bu verici, başka bir anten veya verici ile birlikte yerleştirilmemeli veya birlikte çalıştırılmamalıdır.

Dikkat: Kullanıcı, uyumluluktan sorumlu tarafça açıkça onaylanmayan değişiklik veya modifikasyonların, kullanıcının ekipmanı çalıştırma yetkisini geçersiz kılabileceği konusunda uyarılır.

Kanada:

Bu cihaz, Innovation, Science and Economic Development Canada'nın lisanstan muaf RSS(ler)i ile uyumlu, lisanstan muaf verici(ler)/alıcı(ler) içerir. Çalıştırma aşağıdaki iki koşula tabidir: (1) bu cihaz zararlı parazitlere neden olmayabilir ve (2) Bu cihaz, cihazın istenmeyen çalışmasına neden olabilecek parazitler de dahil olmak üzere alınan parazitleri kabul etmelidir. CAN ICES-003(B)/NMB-003(B)

IC Radyasyona Maruz Kalma Bildirimi:

Bu ekipman, kontrolsüz ortamlar için belirlenen Kanada radyasyona maruz kalma sınırlarına uygundur. Bu verici, başka bir anten veya verici ile birlikte yerleştirilmemeli veya birlikte çalıştırılmamalıdır.

7 Ticari Markalar

Bluetooth

Bluetooth® marka ismi ve logoları, Bluetooth SIG, Inc.'e ait tescilli ticari markalardır ve bu tür markaların MMD Hong Kong Holding Limited tarafından her türlü kullanımı lisanslıdır. Diğer ticari markalar ve ticari adlar ilgili sahiplerine aittir.

Siri

Siri, Apple Inc.'in ABD ve diğer ülkelerde tescilli ticari markasıdır.

8 Sık sorulan sorular

Bluetooth kulaklığım açılmıyor.

Pil seviyesi düşük. Kulaklıkları şarj edin.

Bluetooth kulaklığımı Bluetooth cihazımla eşleştiremiyorum.

Bluetooth devre dışı. Bluetooth cihazınızda Bluetooth özelliğini etkinleştirin ve kulaklığı açmadan önce Bluetooth cihazınızı açın.

Bluetooth cihazı kulaklığı bulamıyorum.

- Kulaklıklar önceden eşleştirilmiş bir cihaza bağlanmış olabilir. Bağlı cihazı kapatın veya kapsama alanının dışına çıkarın.
- Eşleştirme sıfırlanmış veya kulaklık daha önce başka bir cihazla eşleştirilmiş olabilir. Kulaklıkları, kullanım kılavuzunda açıklandığı gibi Bluetooth cihazıyla yeniden eşleştirin. (bkz. 'Kulaklığı cep telefonunuzla eşleştirin' sayfa 5).

Bluetooth kulaklığım Bluetooth stereo özellikli bir cep telefonuna bağlı, ancak müzik yalnızca cep telefonu hoparlöründe çalıyor.

Cep telefonunuzun kullanım kılavuzuna bakın. Kulaklıktan müzik dinlemek için seçin.

Ses kalitesi düşük ve çatırdama sesi duyuluyor.

- Bluetooth cihazı kapsama alanı dışında. Kulaklığınız ile Bluetooth aygıtınız arasındaki mesafeyi azaltın veya aralarındaki engelleri kaldırın.
- Kulaklıklarınızı şarj edin.

Bir cep telefonundan akış sırasında ses kalitesi düşük, çok yavaş veya akış hiç çalışmıyor.

Cep telefonunuzun yalnızca (mono) HFP'yi değil, aynı zamanda A2DP'yi de desteklediğinden ve BT4.0x (veya üstü) uyumlu olduğundan emin olun (bkz. 'Teknik veriler' sayfa 9).

Bluetooth cihazımda müziği duyuyorum ama kontrol edemiyorum (ör. oynat/duraklat/ileri/geri atla).

Bluetooth ses kaynağının AVRCP'yi desteklediğinden emin olun (bkz. 'Teknik veriler' sayfa 9).

Kulaklıkların volume seviyesi çok düşük.

Bazı Bluetooth cihazları, volume seviyesi senkronizasyonu yoluyla volume seviyesini kulaklıklara bağlayamaz. Bu durumda, uygun bir volume düzeyi elde etmek için Bluetooth cihazınızın volume düzeyini bağımsız olarak ayarlamanız gerekir.

Kulaklıkları başka bir cihaza bağlayamıyorum, ne yapmalıyım?

- Önceki eşleştirilmiş cihazın Bluetooth işlevinin kapalı olduğundan emin olun.
- İkinci cihazınızda eşleştirme prosedürünü tekrarlayın (bkz. 'Kulaklığı cep telefonunuzla eşleştirme' sayfa 5).

Daha fazla destek için, www.philips.com/support adresini ziyaret edin



2022©MMD Hong Kong Holding Limited. Tüm hakları Saklıdır.
Özellikler haber verilmeksizin değiştirilebilir.
Philips ve Philips Shield Amblemi, Koninklijke Philips N.V.'nin tescilli ticari markalarıdır ve lisans altında kullanılmaktadır. Bu ürün MMD Hong Kong Holding Limited veya bağlı kuruluşlarından biri tarafından üretilmiş ve sorumluluğu altında satılmaktadır ve MMD Hong Kong Holding Limited bu ürünle ilgili garanti verendir. Diğer tüm şirket ve ürün adları, ilişkili oldukları ilgili şirketlerin ticari markaları olabilir.

UM_TAK4607_00_TR_V2.0
Modeli: TAK4607LX

