

PHILIPS

**In-ear-
kuulokkeet**

4000-sarja

TAPN402



Käyttöopas

Rekisteröi tuotteesi ja hae tukea osoitteesta

www.philips.com/support

Sisällys

1	Tärkeitä turvallisuusohjeita	2
	Kuulonsuojaus	2
	Yleisiä tietoja	2

2	In-ear-Bluetooth-kuulokkeet	3
	Pakkauksen sisältö	3
	Muut laitteet	3
	Yleiskatsaus langattomiin Bluetooth-kuulokkeisiin	4

3	Käytön aloittaminen	5
	Lataa akku	5
	Muodosta kuulokkeista ja matkapuhelimestasi laitepari	5

4	Kuulokkeiden käyttäminen	6
	Yhdistä kuulokkeet Bluetooth-laitteeseen	6
	Hallitse puheluja ja musiikkia	6

5	Tekniset tiedot	8
---	-----------------	---

6	Huomioitavaa	9
	Vaatimustenmukaisuusvakuutus	9
	Vanhan tuotteen ja akun hävittäminen	9
	Integroidun akun irrottaminen	9
	EMF-vaatimustenmukaisuus	9
	Ympäristötiedot	10
	Vaatimustenmukaisuusilmoitus	10

7	Tavaramerkit	11
---	--------------	----

8	Usein kysytyt kysymykset	12
---	--------------------------	----

1 Tärkeitä turvallisuusohjeita

Kuulonsuojaus



Vaara

- Ehkäise kuulovaurioita rajoittamalla aikaa, jonka käytät kuulokkeita suurella äänenvoimakkuudella, ja asettamalla äänenvoimakkuus turvalliselle tasolle. Mitä suurempi on äänenvoimakkuus, sitä lyhyempi on turvallinen kuuntelu-aika.

Varmista, että noudatat seuraavia ohjeita kuulokkeita käyttäessäsi.

- Kuuntele kohtuullisella äänenvoimakkuudella kohtuullisia aikoja kerrallaan.
- Varo, ettet nosta jatkuvasti äänenvoimakkuutta kuulosi mukautuessa.
- Älä nosta äänenvoimakkuutta niin suureksi, ettet kuule ympäristöäsi.
- Ole varovainen tai keskeytä käyttö tilapäisesti mahdollisissa vaarallisissa tilanteissa.
- Liiallinen äänenpaine kuulokkeista korviin voi aiheuttaa kuulon menetystä.
- Molemmat korvat peittävien kuulokkeiden käyttö ajaessa ei ole suositeltavaa ja voi olla laitonta joillain alueilla.
- Oman turvallisuutesi vuoksi kannattaa välttää musiikin tai puheluiden aiheuttamia häiriöitä liikenteessä tai muissa mahdollisesti vaarallisissa ympäristöissä.

Yleisiä tietoja

Välttyäksesi vahingoilta ja toimintahäiriöiltä:



Huomio

- Älä altista kuulokkeita liialliselle kuumuudelle.
- Älä pudota kuulokkeita.
- Kuulokkeita ei tule altistaa pisaroille tai roiskeille.
- Älä päästä kuulokkeita uppoamaan veteen.
- Älä käytä puhdistusaineita, jotka sisältävät alkoholia, ammoniakkaa tai bentseeniä, tai hankaavia aineita.
- Jos kuulokkeet edellyttävät puhdistamista, käytä pehmeää liinaa, joka on kostutettu tarvittaessa vähäisellä määrällä vettä tai mietoa saippuavettä.
- Sisäänrakennettua akkua ei tule altistaa liialliselle kuumuudelle, kuten auringonpaisteelle, avotulelle tai muulle vastaavalle.
- Akun virheelliseen vaihtamiseen sisältyy räjähdysvaara. Korvaa vain samalla tai vastaavalla tyypillä.

Tietoja käyttö- ja varastointilämpötiloista sekä ilmankosteudesta

- Käytä tai varastoi paikassa, jonka lämpötila on -15 °C ($+5\text{ °F}$) ... $+55\text{ °C}$ ($+131\text{ °F}$) (ja suhteellinen ilmankosteus korkeintaan 90 %).
- Akun kesto voi lyhentyä korkeissa tai matalissa lämpötiloissa.

2 In-ear-Bluetooth-kuulokkeet

Onnittelut ostostasi ja tervetuloa Philips-tuotteen käyttäjäksi! Jotta saisit täyden hyödyn Philipsin tarjoamasta tuesta, rekisteröi tuotteesi osoitteessa www.philips.com/support. Näiden Philipsin in-ear-kuulokkeiden avulla voit:

- soittaa kätevästi langattomia hands-free-puheluita
- nauttii musiikista ja hallita sitä langattomasti
- vaihtaa puhelusta musiikin kuunteluun ja päinvastoin.

Pakkauksen sisältö

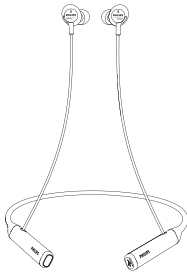

Philips-in-ear-Bluetooth-kuulokkeet
Philips TAPN402



Vaihdeettavat silikonitulpat, 2 paria

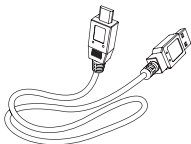

USB-latauskaapeli (vain lataamiseen)

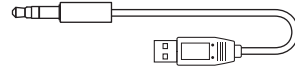

Äänijohto, jossa USB-liitin





Pikaopas

Muut laitteet

Matkapuhelin tai laite (esim. kannettava tietokone, kämmentietokone, Bluetooth-adapterit, MP3-soittimet jne.), joka tukee Bluetoothia ja on yhteensopiva kuulokkeiden kanssa (katso "Tekniset tiedot" sivulla 8).

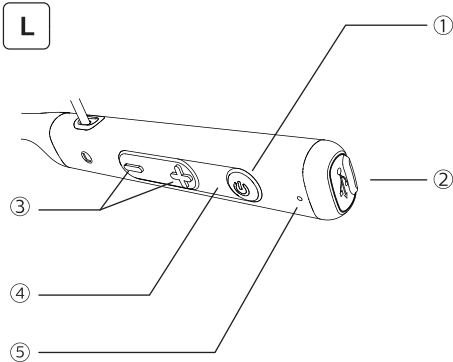
Yleiskatsaus langattomiin Bluetooth-kuulokkeisiin



- ①  (Virrankytkentä/-katkaisu / laiteparin muodostus)
- ② Micro-USB-latausportti
- ③ Äänenvoimakkuus-/kappaleenvaihtopainike
- ④ LED-valo
- ⑤ Mikrofoni

3 Käytön aloittaminen

Lataa akku

Huomautus

- Aseta kuulokkeet ennen niiden ensimmäistä käyttökertaa latauskoteloon ja lataa akkua 2 tuntia varmistaaksesi akun parhaan mahdollisen kapasiteetin ja käyttöiän.
- Käytä ainoastaan alkuperäistä USB-latauskaapelia välttääksesi mahdolliset vahingot.
- Lopeta puhelu ennen kuulokkeiden lataamista, sillä kuulokkeiden kytkeminen lataukseen sammuttaa ne.

Latauskotelo

Kytke kuulokkeiden mukana toimitettu USB-latauskaapeli:

- kuulokkeiden micro-USB-latausporttiin ja
- tietokoneen lataus-/USB-porttiin.

↳ LED-valo muuttuu punaiseksi latauksen ajaksi ja sammuu, kun kuulokkeiden varaus on täysi.

Vinkki

- Täysi latausykli kestää yleensä 2 tuntia.

Muodosta kuulokkeista ja matkapuhelimestasi laitepari

Muodosta kuulokkeista ja matkapuhelimestasi laitepari ennen niiden ensimmäistä käyttökertaa. Kuulokkeiden ja matkapuhelimen välille muodostuu tällöin yksilöllinen salattu kytkös. Kuulokkeet varastoivat muistiinsa 8 viimeisintä laitetta. Jos yrität muodostaa laiteparin yli 8 laitteen kanssa, varhaisimmin kytketty laite korvataan uusimmalla.

- 1 Varmista, että kuulokkeissa on täysi varaus ja niiden virta on katkaistu.
- 2 Paina ja pidä  -painiketta painettuna 5 sekuntia, kunnes sininen ja punainen LED-valo vilkkuvat vuorotellen.
 - ↳ Kuulokkeet pysyvät laiteparin muodostuksen tilassa 2 minuuttia.
- 3 Varmista, että matkapuhelimeen on kytketty virta ja sen Bluetooth-ominaisuus on aktivoitu.
- 4 Muodosta kuulokkeista ja matkapuhelimesta laitepari. Tarkempia tietoja saat matkapuhelimesi käyttöoppaasta.

Seuraava esimerkki kuvaa, kuinka kuulokkeista ja matkapuhelimesta muodostetaan laitepari.

- 1 Aktivoi matkapuhelimesi Bluetooth-ominaisuus ja valitse **Philips PN402**
- 2 Syötä kuulokkeiden salasana "0000" (4 nollaa), jos sitä pyydetään. Matkapuhelimissa, jotka käyttävät Bluetooth 3.0- tai uudempaa tekniikkaa, salasanaa ei tarvitse syöttää.



Philips PN402

4 Kuulokkeiden käyttäminen

Yhdistä kuulokkeet Bluetooth-laitteeseen

- 1 Kytke matkapuhelimeen/Bluetooth-laitteeseen virta.
- 2 Kytke kuulokkeisiin virta pitämällä virtapainiketta painettuna.
 - ↳ Sininen LED-valo palaa 3 sekuntia.
 - ↳ Kuulokkeet muodostavat yhteyden uudelleen viimeksi yhdistettyyn "matkapuhelimeen/Bluetooth-laitteeseen" automaattisesti. Jos viimeksi yhdistetty laite ei ole saatavilla, kuulokkeet siirtyvät laiteparin muodostamisen tilaan.

Vinkki

- Jos kytket virran matkapuhelimeen/Bluetooth-laitteeseen tai aktivoit Bluetooth-ominaisuuden sen jälkeen kun olet kytkenyt kuulokkeisiin virran, sinun täytyy yhdistää kuulokkeet matkapuhelimeen/Bluetooth-laitteeseen uudelleen manuaalisesti.

Huomautus

- Jos kuulokkeet eivät onnistu muodostamaan yhteyttä mihinkään kantamalla olevaan Bluetooth-laitteeseen 8 minuutin kuluessa, niistä katkeaa virta automaattisesti akun säästämiseksi, kun ANC (aktiivinen melunvaimennus) on pois päältä tai joutotilassa.

Langallinen yhteys

Voit käyttää kuulokkeita myös mukana tulleen äänijohdon kanssa. Varmista, että kuulokkeisiin on kytketty virta, ennen äänijohdon käyttämistä. Kytke mukana tullut äänijohto kuulokkeisiin ja ulkoiseen äänilaitteeseen.

Vinkki

- Toimintonäppäimet poistuvat käytöstä linjatulotilan käytön ajaksi.

Hallitse puheluja ja musiikkia

Virran kytkeminen/katkaiseminen

Tehtävä	Painike	Toimenpide
Kytke kuulokkeisiin virta.	Virta, musiikin/puhelun hallinta	Pidä painettuna 3 sekuntia.
Katkaise kuulokkeiden virta.	Virta, musiikin/puhelun hallinta	Pidä painettuna 5 sekuntia. ↳ Sininen LED-valo vilkkuu 1 sekunnin ja häviää.

Musiikin hallinta

Tehtävä	Painike	Toimenpide
Toista tai keskeytä musiikki.	Virta, musiikin/puhelun hallinta	Paina kerran.
Sääda voimakkuutta.	+/-	Paina kerran.
Seuraava kappale.	+	Paina pitkään.
Edellinen kappale.	-	Paina pitkään.

Puhelun hallinta

Tehtävä	Painike	Toimenpide
Vastaa puheluun / lopeta puhelu.	Virta, musiikin/puhelun hallinta	Paina kerran.
Vaihda soittajaa puhelun aikana.	Virta, musiikin/puhelun hallinta	Paina kahdesti.

Kuulokkeiden erilaiset tilat

Kuulokkeiden tila	LED-valo
Kuulokkeet on yhdistetty Bluetooth-laitteeseen, ja ne ovat ja ne ovat valmiustilassa tai toistavat musiikkia.	Sininen LED-valo palaa.
Kuulokkeet ovat valmiit laiteparin muodostamista varten.	LED-valo vilkkuu vuorotellen sinisenä ja punaisena.
Kuulokkeisiin on kytketty virta, mutta ne eivät ole yhteydessä Bluetooth-laitteeseen.	Sininen ja punainen LED-valo vilkkuvat hitaasti. Jos yhteyden muodostaminen ei onnistu, kuulokkeista katkeaa virta automaattisesti 8 minuutin kuluessa.
Akun varaus on vähissä.	Punainen LED-valo vilkkuu 2 sekunnin välein, kunnes virta loppuu.
Akku on ladattu täyteen.	Punainen LED-valo sammuu.

5 Tekniset tiedot

- Musiikin kuuntelu: 7 tuntia
Puhuminen: 7 tuntia
- Valmiustila: 160 tuntia
Lataaminen: 2 tuntia
- Ladattava litiumpolymeeriakku
(80 mAh)
- Bluetooth-versio: 5.0
- Yhteensopivat Bluetooth-profiilit:
 - HFP (hands-free-profiili – HFP)
 - A2DP (Advanced Audio Distribution -profiili)
 - AVRCP (Audio Video Remote Control -profiili)
- Tuettu äänikoodekki: SBC
- Taajuusalue: 2,402–2,480 GHz
- Lähettimen teho: < 10 dBm
- Toiminta-alue: enintään 10 metriä
(33 jalkaa)
- Digitaalisen kaiun ja kohinan vaimennus
- Automaattinen virrankatkaisu
- Micro-USB-portti lataamiseen
- Tukee SBC:tä
- Vähäisen varauksen varoitus:
saatavilla



Huomautus

- Teknisiä tietoja voidaan muuttaa ilman erillistä ilmoitusta.

6 Huomioitavaa

Vaatimustenmukaisuusvakuutus

MMD Hong Kong Holding Limited täten vakuuttaa, että tämä tuote noudattaa direktiivin 2014/53/EU keskeisiä vaatimuksia ja muita asiaankuuluvia säännöksiä. Vaatimustenmukaisuusvakuutus on luettavissa osoitteessa www.p4c.philips.com.

Vanhan tuotteen ja akun hävittäminen



Tuotteesi on suunniteltu ja valmistettu laadukkaista materiaaleista ja osista, jotka voidaan kierrättää ja joita voidaan käyttää uudelleen.



Tämä tuotteessa oleva symboli tarkoittaa, että tuote noudattaa direktiiviä 2012/19/EU.



Tämä symboli tarkoittaa, että tuote sisältää direktiivin 2013/56/EU mukaisen sisäänrakennetun ladattavan akun, jota ei voi hävittää tavallisen kotitalousjätteen mukana. Suosittelemme vahvasti, että viet tuotteesi viralliseen keräyspisteeseen tai Philipsin huoltokeskukseen, jossa ammattilainen voi irrottaa ladattavan akun. Ota selvää paikallisesta erilliskeräysjärjestelmästä sähkö- ja elektroniikkatuotteita ja ladattavia akkuja koskien. Noudata paikallisia sääntöjä äläkä koskaan hävitä tuotetta ja ladattavia akkuja tavallisen kotitalousjätteen mukana. Asianmukainen vanhojen tuotteiden ja ladattavien akkujen hävittäminen auttaa ehkäisemään kielteisiä vaikutuksia ympäristölle ja ihmisten terveydelle.

Integroidun akun irrottaminen

Jos maassasi ei ole keräys-/kierrätysjärjestelmää elektroniikkatuotteille, voit suojella ympäristöä irrottamalla ja kierrättämällä akun ennen kuulokkeiden hävittämistä.

- Varmista, että kuulokkeet on kytketty irti latauskotelosta ennen akun irrottamista.

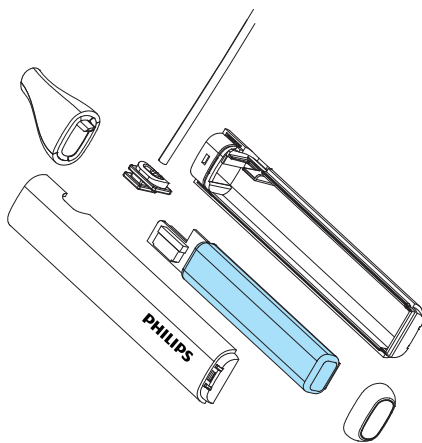

EMF-vaatimustenmukaisuus

Tämä tuote noudattaa kaikkia sovellettavia standardeja ja määräyksiä koskien altistumista sähkömagneettisille kentille (EMF).

Ympäristötiedot

Kaikki tarpeeton pakkausmateriaali on jätetty pois. Olemme pyrkineet tekemään pakkauksesta helpon lajitella kolmeen materiaaliin: kartonki (laatikko), polystyreenivaaho (puskuri) ja polyeteeni (pussit, suojavaahtoarkit). Kokonaisuus koostuu materiaaleista, jotka voidaan kierrättää ja käyttää uudelleen, jos purkamisen suorittaa asiantunteva yritys. Noudata paikallisia määräyksiä koskien pakkausmateriaalien, loppuun käytettyjen akkujen ja vanhan laitteen hävittämistä.

Vaatimustenmukaisuusilmoitus

Tämä laite noudattaa FCC-sääntöjen osaa 15. Näiden kahden ehdon tulee toteutua käytössä:

1. **tämä laite ei saa aiheuttaa haitallista häiriötä ja**
2. **tämän laitteen on kestettävä sen mahdollisesti vastaanottamat häiriöt, mukaan lukien ei-toivottua toimintaa aiheuttavat häiriöt.**

FCC-säännöt

Tämä tuote on testattu ja todettu B-luokan digitaalituotteita koskevien rajojen mukaiseksi. Tarkempi määritelmä löytyy FCC-sääntöjen osasta 15. Nämä rajoitukset on suunniteltu tarjoamaan kohtuullinen suoja haitallisia häiriöitä vastaan asuintiloissa. Tämä laite tuottaa, käyttää ja voi säteillä radiotaajuista energiaa ja siten aiheuttaa haitallista radiohäiriötä, ellei sitä asenneta ja käytetä käyttöohjeiden mukaan. Ei ole kuitenkaan varmaa, etteikö häiriöitä ilmenisi tietyissä asennuksissa. Jos laite aiheuttaa radio- tai TV-vastaanottiin häiriöitä, jotka voidaan havaita kytkemällä ja katkaisemalla laitteen virta,

käyttäjän on pyrittävä poistamaan häiriöt seuraavilla toimenpiteillä:

- Kohdista tai sijoita vastaanottoantenni uudelleen.
- Lisää laitteen ja vastaanottimen välistä etäisyyttä.
- Kytke laite ja vastaanotin eri virtapiiriin pistorasioihin.
- Pyydä tarvittaessa apua jälleenmyyjältä tai asiantunnevalta radio-/TV-tekniikolta.

FCC (Yhdysvaltain telehallintovirasto)

-säteilyaltistuslauseke:

Tämä laite noudattaa

FCC-säteilyaltistusrajoja, jotka on esitetty kontrolloimattomalle ympäristölle. Tätä lähetintä ei saa sijoittaa samaan tilaan tai käyttää yhdessä minkään muun antennin tai lähettimen kanssa.

Huomio: käyttäjää varoitetaan, että muutokset tai mukautukset, joita yhteensopivuudesta vastaava osapuoli ei ole nimenomaisesti hyväksynyt, voivat mitätöidä käyttäjän valtuudet käyttää laitetta.

Kanada:

Tämä laite sisältää lisenssivapaan lähettimen/vastaanottimen (tai useamman), joka noudattaa Innovation, Science and Economic Development Canadian lisenssivapaita RSS-standardeja. Näiden kahden ehdon tulee toteutua käytössä: (1) tämä laite ei saa aiheuttaa haitallista häiriötä ja (2) tämän laitteen on kestettävä sen mahdollisesti vastaanottamat häiriöt, mukaan lukien ei-toivottua toimintaa aiheuttavat häiriöt. CAN ICES-3(B)/NMB-3(B)

IC (Industry Canada)

-säteilyaltistuslauseke:

Tämä laite noudattaa Kanadan säteilyaltistusrajoja, jotka on esitetty kontrolloimattomille ympäristöille. Tätä lähetintä ei saa sijoittaa samaan tilaan tai käyttää yhdessä minkään muun antennin tai lähettimen kanssa.

7 Tavaramerkit

Bluetooth

Bluetooth® -sanamerkki ja -logot ovat Bluetooth SIG, Inc.:n rekisteröityjä tavaramerkkejä, ja MMD Hong Kong Holding Limited käyttää niitä lisenssillä. Muut tavaramerkit ja tuotenimet ovat omistajiensa omaisuutta.

Siri

Siri on Apple Inc.:n Yhdysvalloissa ja muissa maissa rekisteröity tavaramerkki.

8 Usein kysytyt kysymykset

Bluetooth-kuulokkeisiin ei kytkeydy virtaa.

Akun varaus on vähissä. Lataa kuulokkeet.

En saa muodostettua laiteparia Bluetooth-kuulokkeista ja Bluetooth-laitteesta.

Bluetooth on poissa käytöstä. Kytke Bluetooth-laitteeseen virta ja ota sen Bluetooth-ominaisuus käyttöön ennen virran kytkemistä kuulokkeisiin.

Bluetooth-laite ei löydä kuulokkeita.

- Kuulokkeet saattavat olla yhdistettynä laitteeseen, johon on muodostettu laitepari aiemmin. Katkaise yhdistetystä laitteesta virta tai siirrä se kantaman ulkopuolelle.
- Laitepari on saatettu nollata tai kuulokkeille on muodostettu laitepari aiemmin toisen laitteen kanssa. Muodosta kuulokkeista ja Bluetooth-laitteesta uudelleen laitepari käyttöoppaassa kuvatun mukaisesti. (Katso ohje ”Yhdistä kuulokkeet Bluetooth-laitteeseen” sivulla 6.)

Bluetooth-kuulokkeet on yhdistetty Bluetooth-stereoääntä tukevaan matkapuhelimeen, mutta musiikki kuuluu vain matkapuhelimen kaiuttimesta.

Katso lisätietoja matkapuhelimesi käyttöoppaasta. Valitse musiikin kuuntelu kuulokkeiden kautta.

Äänenlaatu on heikko ja seassa kuuluu rätinää.

- Bluetooth-laite on kantaman ulkopuolella. Tuo kuulokkeet ja Bluetooth-laite lähemmäksi toisiaan tai siirrä niiden väliset esteet sivuun.
- Lataa kuulokkeet.

Äänenlaatu on heikko, kun suoratoisto matkapuhelimesta on hyvin hidasta, tai äänen suoratoisto ei toimi ollenkaan.

Varmista, että matkapuhelimesi tukee paitsi (mono-)HFP:tä myös A2DP:tä ja että se on BT4.0x (tai suurempi) -yhteensopiva (katso ”Tekniset tiedot” sivulla 8).

Kuulen musiikin, mutta en voi hallita sitä Bluetooth-laitteellani (esim. toistaa / keskeyttää / siirtyä eteen-/taaksepäin).

Varmista, että Bluetooth-äänilähde tukee AVRCP:tä (katso ”Tekniset tiedot” sivulla 8).

Kuulokkeiden äänenvoimakkuus on liian matala.

Jotkin Bluetooth-laitteet eivät voi yhdistää äänenvoimakkuuden tasoa kuulokkeiden kanssa äänenvoimakkuuden synkronoinnin kautta. Tässä tapauksessa sinun on säädettävä äänenvoimakkuutta itsenäisesti Bluetooth-laitteellasi saadaksesi äänenvoimakkuuden haluamallasi tasolle.

En saa yhdistettyä kuulokkeita toiseen laitteeseen, mitä teen?

- Varmista, että aiemmin yhdistetyn laitteen Bluetooth-toiminto on poistettu käytöstä.
- Toista laiteparin muodostustoimenpiteet toiselle laitteelle (katso ohje ”Yhdistä kuulokkeet Bluetooth-laitteeseen” sivulla 6).

Lisätukea on saatavilla osoitteessa www.philips.com/support.



Philips ja Philips-kilpisymboli ovat Koninklijke Philips N.V.:n rekisteröityjä tavaramerkkejä, ja niitä käytetään lisenssillä. Tämän tuotteen on valmistanut ja sitä myydään MMD Hong Kong Holding Limited -yhtiön tai jonkin sen tytäryhtiön vastuulla, ja MMD Hong Kong Holding Limited on takuunantaja tähän tuotteeseen liittyen.

UM_TAPN402_00_FI_V1.0

