

Altijd tot uw dienst

Ga voor registratie van uw product en ondersteuning naar
www.philips.com/welcome



OR7200



Gebruiksaanwijzing

PHILIPS

Inhoudsopgave

| | | |
|-----------|---|-----------|
| 1 | Veiligheid | 2 |
| <hr/> | | |
| 2 | Wat zit er in de doos? | 3 |
| <hr/> | | |
| 3 | Op netspanning aansluiten | 4 |
| <hr/> | | |
| 4 | Inschakelen | 5 |
| <hr/> | | |
| 5 | De klok instellen | 6 |
| <hr/> | | |
| 6 | Naar FM-radiozenders luisteren | 7 |
| | Automatisch een radiozender zoeken | 7 |
| | Handmatig naar radiozenders zoeken | 7 |
| | Radiozenders automatisch opslaan | 7 |
| | Radiozenders handmatig programmeren | 7 |
| | RDS-informatie weergeven | 8 |
| | De FM-instellingen wijzigen | 10 |
| <hr/> | | |
| 7 | Naar DAB-radiozenders luisteren | 11 |
| | Product voor de eerste keer gebruiken | 11 |
| | Radiostations programmeren | 11 |
| | DAB-informatie weergeven | 12 |
| | DAB-menu's gebruiken | 12 |
| <hr/> | | |
| 8 | Systeemmenu's gebruiken | 14 |
| | De huidige softwareversie controleren | 14 |
| | Het product resetten | 14 |
| | De software upgraden | 14 |
| <hr/> | | |
| 9 | Naar een extern apparaat luisteren | 15 |
| <hr/> | | |
| 10 | Het volume aanpassen | 16 |
| <hr/> | | |
| 11 | Problemen oplossen | 17 |

| | | |
|-----------|--------------------------|-----------|
| 12 | Productinformatie | 18 |
| | Versterker | 18 |
| | Tuner | 18 |
| | Luidsprekers | 18 |
| | Algemene informatie | 18 |

| | | |
|-----------|-------------------------|-----------|
| 13 | Kennisgeving | 19 |
| | Compliance | 19 |
| | De zorg voor het milieu | 19 |
| | Copyright | 19 |

Gefeliciteerd met uw aankoop en welkom bij Philips! Registreer uw product op www.philips.com/welcome om optimaal gebruik te kunnen maken van de door Philips geboden ondersteuning.

1 Veiligheid

Lees alle instructies goed door en zorg dat u deze begrijpt voordat u dit product gaat gebruiken. Als er schade ontstaat doordat u instructies niet opvolgt, is de garantie niet van toepassing.

Risico op brand of een elektrische schok!

- Stel het product en de accessoires nooit bloot aan regen of water. Houd voorwerpen die vloeistoffen bevatten (zoals vazen) uit de buurt van het product. Mocht er onverhoopt vloeistof op of in het product terechtkomen, dan moet u de stekker direct uit het stopcontact halen. Neem contact op met Consumer Care om het product te laten nakijken voordat u het weer gaat gebruiken.
- Houd het product en de accessoires uit de buurt van open vuur of andere warmtebronnen, waaronder direct zonlicht.
- Steek geen voorwerpen in de ventilatiesleuven of andere openingen van het product.
- Als u het netsnoer of de aansluiting op het apparaat gebruikt om het apparaat uit te schakelen, dient u ervoor te zorgen dat deze goed toegankelijk zijn.
- Koppel het product los van het elektriciteitsnet als er onweer op komst is.
- Trek bij het loskoppelen van het netsnoer altijd aan de stekker en nooit aan het snoer.

Risico op kortsluiting of brand!

- Controleer, voordat u het product aansluit op het stopcontact, of het voltage overeenkomt met de waarde op de achterzijde van het product. Sluit het product nooit aan op het stopcontact als het voltage afwijkt.
- Stel het product nooit bloot aan regen, water, zonlicht of hoge temperaturen.
- Zorg dat er geen grote krachten op het netsnoer worden uitgeoefend. Losse stekkers kunnen vonken of brand veroorzaken.

Risico op verwondingen of schade aan het product!

- Er mag geen vloeistof op dit product druppelen of spatten.
- Plaats niets op dit product dat gevaar kan opleveren, zoals een glas water of een brandende kaars.
- Plaats het product of andere voorwerpen nooit op netsnoeren of op andere elektrische apparatuur.
- Als het product wordt vervoerd bij een temperatuur die lager is dan 5 °C, dient u het product na het vervoer uit te pakken en te wachten tot de temperatuur van de het product gelijk is aan de kamertemperatuur. Vervolgens kunt u het product op het stopcontact aansluiten.

Oververhittingsgevaar!

- Plaats dit product nooit in een afgesloten ruimte. Laat voor voldoende ruimte voor ventilatie aan alle zijden van het product een ruimte vrij van minstens tien centimeter.
- Zorg ervoor dat de ventilatiesleuven van het product nooit worden afgedekt door gordijnen of andere voorwerpen.



Opmerking

- Het typeplaatje bevindt zich aan de achterkant van het apparaat.

2 Wat zit er in de doos?

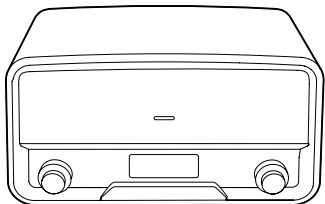

3 Op netspanning aansluiten

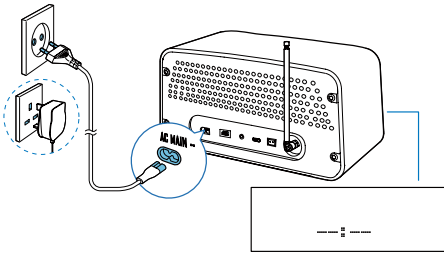





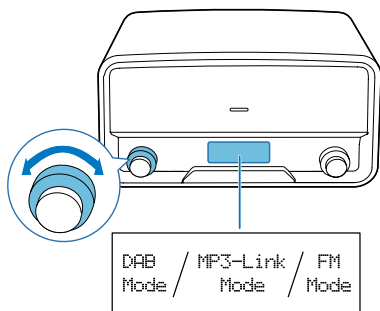

4 Inschakelen

Druk op de knop **POWER VOLUME** of draai aan de knop **SOURCE**.

- ↳ Het apparaat schakelt over naar de laatst geselecteerde bron.
- Om het product in de stand-bymodus te zetten, drukt u nogmaals op de knop **POWER VOLUME**.



5 De klok instellen

- 1 Houd in de stand-by-modus de knop  2 seconden ingedrukt.
↳ 12-Hour (12-uursnotatie) of 24-Hour (24-uursnotatie) knippert.
- 2 Draai aan de knop  om een tijdnootatie te kiezen en druk dan op de knop  om te bevestigen.
↳ De urenknijfers knipperen.
- 3 Draai aan de knop  om het uur in te stellen en druk dan op de knop  om te bevestigen.
↳ De minuten knipperen.
- 4 Draai aan de knop  om de minuten in te stellen.
- 5 Druk ter bevestiging op de knop .

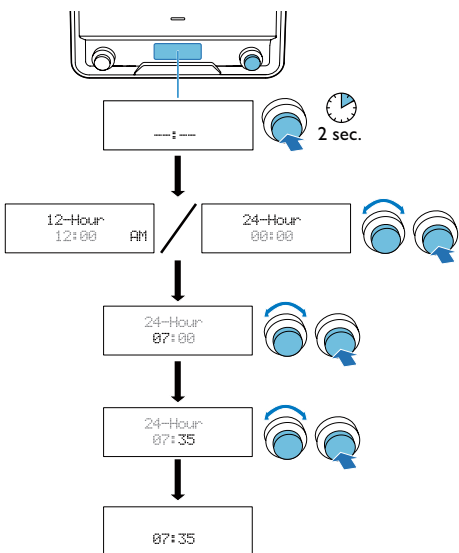

6 Naar FM-radiozenders luisteren

- 1 Draai aan de knop **SOURCE** om het product in de FM-modus te zetten.
- 2 Zoek automatisch of handmatig naar radiozenders.

Opmerking

- Voor optimale ontvangst kunt u het beste de antenne volledig uittrekken en de positie ervan aanpassen.
- U kunt maximaal 30 FM-radiozenders opslaan.

Automatisch een radiozender zoeken

Druk op **SCAN** om te starten met automatisch zoeken.

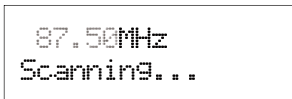

- ↳ Wanneer een radiozender met goede ontvangst is gevonden, stopt het zoeken en wordt de radiozender afgespeeld.

Handmatig naar radiozenders zoeken

Draai aan de knop **SELECT** tot de frequentie van de gewenste radiozender wordt getoond.

Radiozenders automatisch opslaan

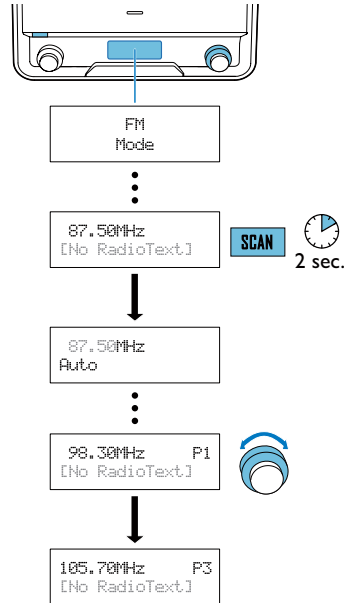

Houd **SCAN** ingedrukt om het automatisch zoeken te starten.

- ↳ Nadat het zoeken is voltooid, wordt de eerste opgeslagen radiozender uitgezonden.

- Om op een opgeslagen radiozender af te stemmen, draait u aan de knop **PRESET** tot de frequentie van de zender wordt getoond.

Radiozenders handmatig programmeren

- 1 Hiermee stemt u af op een radiozender.
- 2 Druk op de knop **PROGRAM** om het programmeren te activeren.
- 3 Draai aan de knop **SELECT** om een vooraf ingesteld voorkeuzenummer te kiezen.
- 4 Druk ter bevestiging op de knop **SELECT**.

↳ De radiozender wordt opgeslagen met het geselecteerde voorkeuzenummer.

- 5 Herhaal stap 1 t/m 4 om meer radiozenders te programmeren.
- Om op een opgeslagen radiozender af te stemmen, draait u aan de knop **PRESET** tot de frequentie van de zender wordt getoond.

Opmerking

- Als u een radiozender opslaat onder het voorkeuzenummer van een andere zender, wordt deze vorige zender overschreven.

RDS-informatie weergeven

Radio Data System (RDS) is een service waarmee FM-stations extra informatie kunnen weergeven. Wanneer u op een FM-radiozender afstemt die RDS-signalen uitzendt, wordt de zendernaam weergegeven.

- 1 Stem af op een RDS-zender.
- 2 Druk herhaaldelijk op **INFO** om de volgende informatie te doorlopen (indien beschikbaar):
 - Radiotekst
 - Soort programma, zoals **[NEWS]** (nieuws), **[SPORT]** (sport), **[POP M]** (popmuziek)...
 - Programmeerservice
 - Mono/Stereo
 - Bewerkingstijd
 - Datum

Soorten RDS-programma's



| Type programma's | Beschrijving | Type programma's | Beschrijving |
|------------------|---|------------------|-------------------------|
| NEWS | Nieuwsdiensten | FINANCE | Financiële programma's |
| AFFAIRS | Politiek en actualiteiten | CHILDREN | Kinder programma's |
| INFO | Speciale informatieve programma's | SOCIAL | Sociale onderwerpen |
| SPORT | Sport | RELIGION | Godsdienst |
| EDUCATE | Educatieve programma's | PHONE IN | Inbelprogramma's |
| DRAMA | Hoorspelen en literatuur | TRAVEL | Reisprogramma's |
| CULTURE | Cultuur, religie en maatschappelijke kwesties | LEISURE | Vrije tijd |
| SCIENCE | Wetenschap | JAZZ | Jazzmuziek |
| VARIED | Entertainment programma's | COUNTRY | Countrymuziek |
| POP M | Popmuziek | NATION M | Nederlandstalige muziek |
| ROCK M | Rockmuziek | OLDIES | Klassiekers |
| MOR M | Lichte muziek | FOLK M | Folkmuziek |
| LIGHT M | Lichte klassieke muziek | DOCUMENT | Documentaires |
| CLASSICS | Klassieke muziek | TEST | Alarmtest |
| OTHER M | Speciale muziekprogramma's | ALARM | Alarm |
| WEATHER | Weer | | |

De FM-instellingen wijzigen

- 1 Druk in FM-modus op **MENU** om de FM-menu's te openen.
- 2 Draai aan de knop  om door de menu's te bladeren.

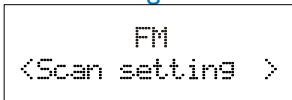

Scaninstellingen



- 1 Druk op de knop  voor toegang tot submenu's.
- 2 Draai aan de knop  om een optie te selecteren.
 - **Strong station**: alleen zoeken naar zenders met goede ontvangst.
 - **All stations**: zoeken naar alle zenders, zowel met een goede als een slechte ontvangst.
- 3 Druk op de knop  om de optie te bevestigen.

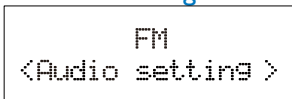

Geluidsinstellingen



- 1 Druk op de knop  voor toegang tot submenu's.
- 2 Draai aan de knop  om een optie te selecteren.
 - **Stereo allowed**: stereo-uitvoer toestaan, zelfs als de zender slechte stereogeluidssignalen uitzendt.
 - **Forced mono**: stereosignalen omzetten naar een monofone uitvoer, zelfs als de zender goede stereogeluidssignalen uitzendt.
- 3 Druk op de knop  om de optie te bevestigen.

Systeemmenu's



- 1 Druk op de knop  voor toegang tot systeemmenu's.
- 2 Draai aan de knop  om een submenu te selecteren.
 - Raadpleeg voor meer informatie het gedeelte **Systeemmenu's gebruiken**.

7 Naar DAB-radiozenders luisteren

Opmerking

- Voor optimale ontvangst kunt u het beste de antenne volledig uittrekken en de positie ervan aanpassen.
- U kunt maximaal 30 DAB-zenders programmeren.
- Ga voor meer informatie naar uw lokale leverancier of ga naar www.WorldDAB.org voor de juiste DAB-radiofrequenties in uw regio.

Product voor de eerste keer gebruiken

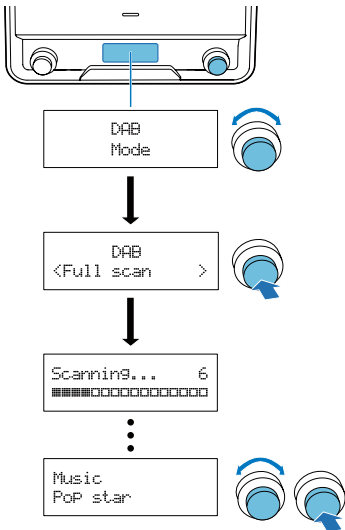

- 1 Draai aan de knop **SOURCE** om het product in de DAB-modus te zetten.
- 2 Draai aan de knop **FULL** tot het menu **[Full scan]** (Volledige scan) wordt weergegeven.
- 3 Druk op de knop **FULL** om automatisch zoeken te activeren.

- ↳ Het apparaat slaat radiozenders met voldoende signaalsterkte automatisch op.
- ↳ Nadat het zoeken is voltooid, wordt de eerste opgeslagen radiozender automatisch uitgezonden.

- 4 Draai aan de knop **FULL** om een zender te kiezen en druk dan op de knop **FULL** om te luisteren.

Tip

- U kunt opnieuw zoeken om de lijst opgeslagen stations bij te werken (zie **DAB-menu's gebruiken > Opnieuw zoeken naar zenders**).
- U kunt handmatig afstemmen op een zender (zie **DAB-menu's gebruiken > Handmatig afstemmen op een zender**).

Informatie over speciale symbolen

Er kan een symbool worden weergegeven voor de naam van een zender.

- H: de zender is een van uw 10 favoriete zenders.
- ?: de zender is niet beschikbaar of is inactief.
- >>>: de radiozender is een primaire zender met een secundaire service.
- <<<: de radiozender is een secundaire zender.

Radiostations programmeren

- 1 Stem af op een DAB-radiozender.
- 2 Druk op **PROGRAM** om het programmeren te activeren.
- 3 Draai aan de knop **FULL** om een vooraf ingesteld voorkeuzenummer te kiezen.
- 4 Druk ter bevestiging op de knop **FULL**.
↳ De radiozender wordt opgeslagen met het geselecteerde voorkeuzenummer.
- 5 Herhaal stap 1 t/m 4 om meer radiozenders te programmeren.

- Om op een opgeslagen radiozender af te stemmen, draait u aan de knop **PRESET** tot de frequentie van de zender wordt getoond.

Opmerking

- Als u een radiozender opslaat onder het voorkeuzenummer van een andere zender, wordt deze vorige zender overschreven.

DAB-informatie weergeven

Op het display van de DAB-uitzending staat op de eerste regel de naam van de radiozender en op de tweede regel de service-informatie van die zender:

Druk herhaaldelijk op **INFO** om de volgende informatie te doorlopen (indien beschikbaar).

- Dynamic Label Segment (DLS)
- Signaalsterkte
- Soort programma (PTY)
- Ensemble-naam
- Frequentie
- Signaalfout
- Codec bitsnelheid
- Bewerkingstijd
- Datum

DAB-menu's gebruiken

- 1 Druk in de DAB-modus op **MENU** om de DAB-menu's te openen.
- 2 Draai aan de knop **SELECT** om door de menu's te bladeren.

Afstemmen op een opgeslagen zender

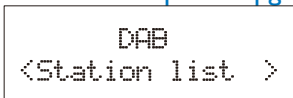

- 1 Druk op de knop **SELECT** voor toegang tot de lijst van opgeslagen zenders.
 - Als geen DAB-zenders zijn opgeslagen, begint het product automatisch te zoeken.
- 2 Draai aan de knop **SELECT** om een zender te kiezen.
- 3 Druk op de knop **SELECT** om te beginnen met luisteren.

Opnieuw zoeken naar zenders

Er wordt een volledige scan uitgevoerd om in een groot bereik te zoeken naar DAB-radiozenders.

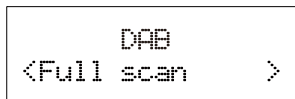

Druk op de knop **SELECT** om te beginnen met zoeken naar beschikbare DAB-zenders.

- ↳ Wanneer het zoeken is voltooid, wordt de zender die als eerste is gevonden, uitgezonden.

Handmatig afstemmen op een zender

Met deze functie kunt u handmatig op een bepaald kanaal of een bepaalde frequentie afstemmen. Naast het zoeken met de antenne voor een betere ontvangst kunt u de ontvangst ook met deze functie verbeteren.

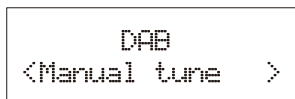

- 1 Druk op de knop **SELECT** om de zenderlijst weer te geven.
- 2 Draai aan de knop **SELECT** om een zender uit 5A tot 13F te kiezen.





- 3 Druk op de knop  om de optie te bevestigen.

DRC (Dynamic Range Control)

Met DRC worden de verschillen in het dynamische bereik tussen radiozenders gecompenseerd.





- 1 Druk op de knop  voor toegang tot de submenu's.
- 2 Draai aan de knop  om een optie te selecteren. (De asterisk achter de optie geeft de huidige instelling aan.)
 - DRC off : geen compensatie
 - DRC low : middelmatige compensatie.
 - DRC high : maximale compensatie.
- 3 Druk op de knop  om de optie te bevestigen.

Ongeldige zenders verwijderen

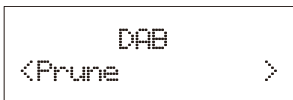

Met deze optie worden actieve zenders op de lijst geplaatst en worden zenders die op de lijst staan, maar niet beschikbaar zijn in uw regio, verwijderd. Voor de zendernaam van een ongeldige zender wordt een vraagteken (?) weergegeven.



- 1 Druk op de knop  voor toegang tot de submenu's.
- 2 Draai aan de knop  om een optie te selecteren.
 - <No> : teruggaan naar het vorige menu.
 - <Yes> : ongeldige zenders verwijderen uit de zenderlijst.
- 3 Druk op de knop  om de optie te bevestigen.

Systeemmenu's



- 1 Druk op de knop  voor toegang tot systeemmenu's.
- 2 Draai aan de knop  om een submenu te selecteren.
 - Raadpleeg voor meer informatie het gedeelte **Systeemmenu's gebruiken**.

8 Systemmenu's gebruiken

Gebruik de systemmenu's om

- de versie van de huidige productsoftware te controleren,
- de software te upgraden en
- de fabrieksinstellingen van het systeem te herstellen.

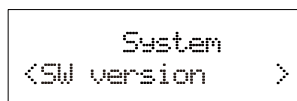

De huidige softwareversie controleren

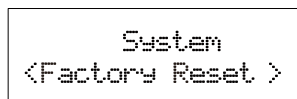

Druk op de knop  om de huidige softwareversie weer te geven.

Het product resetten



- 1 Druk op de knop  om de opties weer te geven.
- 2 Draai aan de knop  om een optie te selecteren.
 - <No> : teruggaan naar het vorige menu.
 - <Yes> : de fabrieksinstellingen van het systeem herstellen.
- 3 Druk op de knop  om de optie te bevestigen.

De software upgraden

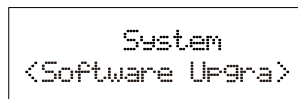

- 1 Ga naar www.philips.com/support.
- 2 Bij het zoeken naar ondersteuningsinformatie van dit product, gebruikt u **OR7200/10** als trefwoord.
 - ↳ Wanneer er een upgrade beschikbaar is, is de koppeling **Installatie-instructies** onder **Software en drivers** actief. De precieze naam van de koppeling kan verschillen per taal.
- 3 Klik op de koppeling **Installatie-instructies**.
- 4 Lees de instructies over de software-upgrade en zorg dat u deze begrijpt.
- 5 Volg de instructies om de upgrade te voltooien.

9 Naar een extern apparaat luisteren

U kunt met dit product naar een extern audioapparaat zoals een MP3-speler luisteren.

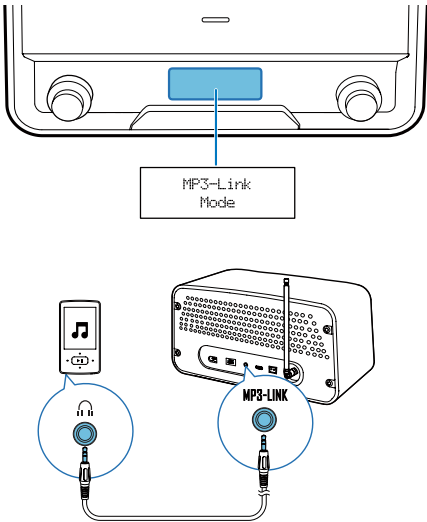

- 1 Draai aan de knop **SOURCE** om het product in de MP3-Link-modus te zetten.
- 2 Sluit de audio-invoerkabel aan op
 - de **MP3-LINK**-aansluiting op de achterzijde van dit product en
 - de hoofdtelefoonaansluiting op het externe apparaat.
- 3 Speel het externe apparaat af (raadpleeg de desbetreffende gebruikershandleiding).

10 Het volume aanpassen

Draai aan de knop .

11 Problemen oplossen



Waarschuwing

- Verwijder de behuizing van dit product nooit.

Probeer het apparaat nooit zelf te repareren. Hierdoor wordt de garantie ongeldig. Als er zich problemen voordoen bij het gebruik van dit apparaat, controleer dan het volgende voordat u om service vraagt. Als het probleem onopgelost blijft, gaat u naar de website van Philips (www.philips.com/support). Houd het product en het model- en serienummer bij de hand wanneer u contact opneemt met Consumer Care.

Geen stroom

- Controleer of het AC-netsnoer correct is aangesloten op een stopcontact.
- Controleer of er stroom op het stopcontact staat.

Geen geluid

- Pas het volume aan.
- In de MP3-Link-modus controleert u of het externe audioapparaat niet gedempt is.

Geen reactie van het product

- Controleer of de stroomvoorziening beschikbaar is.
- Schakel het product uit en weer in.

Slechte radio-ontvangst

- De signalen zijn zwak door interferentie van elektrische apparaten of grote obstakels, zoals gebouwen. Verplaats het product naar een plek zonder interferentie.
- Controleer of de antenne helemaal uitgetrokken is. Pas de positie van de antenne aan.

De instelling van de klok is verdwenen.

- Er is een stroomstoring geweest of het AC-netsnoer is eruit geweest.
- Stel de klok opnieuw in.

12 Productinformatie



Opmerking

- Productinformatie kan zonder voorafgaande kennisgeving worden gewijzigd.

Algemene informatie

| | |
|----------------------------|---------------------|
| Informatie over de voeding | 220 - 240 V~, 50 Hz |
| Stroomverbruik in werking | 10W |
| Afmetingen (apparaat) | 325 x 175 x 167 mm |
| Gewicht (apparaat) | 3,5 kg |

Versterker

| | |
|------------------------|----------------------------|
| Frequentierespons | 60 Hz - 16 kHz, ± 3 dB |
| Signaal-ruisverhouding | > 65 dB |
| AUX-invoer | 0,5 V RMS 20.000 ohm |

Tuner

| | |
|----------------------------|---|
| Frequentiebereik | FM: 87,50 - 108,00 MHz; DAB: 174,928 - 239,200 MHz |
| Frequentierooster | 50 kHz |
| DAB-gevoeligheid (EN50248) | < -95 dBm |
| Harmonische vervorming | < 2% |
| Signaal-ruisverhouding | > 50 dB |
| Aantal voorkeuzezenders | 30 (FM), 30 (DAB) |

Luidsprekers

| | |
|-----------------------|----------------------------|
| Luidsprekerimpedantie | 4 ohm |
| Luidsprekerdriver | 2 x 3 inch volledig bereik |
| Gevoeligheid | > 82 dB/m/W |

13 Kennisgeving

Eventuele wijzigingen of modificaties aan het apparaat die niet uitdrukkelijk zijn goedgekeurd door WOOX Innovations kunnen tot gevolg hebben dat gebruikers het recht verliezen het apparaat te gebruiken.

Compliance



Dit product voldoet aan de vereisten met betrekking tot radiostoring van de Europese Unie.



Dit is een KLASSE II apparaat met dubbele isolatie en zonder aarding.

De zorg voor het milieu



Uw product is vervaardigd van kwalitatief hoogwaardige materialen en onderdelen die kunnen worden gerecycleerd en herbruikt.



Als u op uw product een symbool met een doorkruiste afvalcontainer ziet, betekent dit dat het product valt onder de EU-richtlijn 2002/96/EG. Win inlichtingen in over de manier waarop elektrische en elektronische producten in uw regio gescheiden worden ingezameld.

Neem bij de verwijdering van oude producten de lokale wetgeving in acht en doe deze producten niet bij het gewone huishoudelijke afval.

Als u oude producten correct verwijdert, voorkomt u negatieve gevolgen voor het milieu en de volksgezondheid.

Milieu-informatie

Er is geen overbodig verpakkingsmateriaal gebruikt. We hebben ervoor gezorgd dat de verpakking gemakkelijk kan worden gescheiden in drie materialen: karton (de doos), polystyreen (buffer) en polyethyleen (zakken en afdekking). Het systeem bestaat uit materialen die kunnen worden gerecycled en opnieuw kunnen worden gebruikt wanneer het wordt gedemonteerd door een gespecialiseerd bedrijf. Houd u aan de plaatselijke regelgeving inzake het weggooien van verpakkingsmateriaal, lege batterijen en oude apparatuur.

Copyright

2014 © WOOX Innovations Limited. Alle rechten voorbehouden.

Philips en het Philips-schildembleem zijn geregistreerde handelsmerken van Koninklijke Philips N.V. en worden gebruikt door WOOX Innovations Limited onder licentie van Koninklijke Philips N.V.™

Specificaties kunnen zonder voorafgaande kennisgeving worden gewijzigd. WOOX behoudt zich het recht voor om op elk gewenst moment producten te wijzigen en is hierbij niet verplicht eerdere leveringen aan te passen.



2014 © WOOX Innovations Limited.

All rights reserved.

Philips and the Philips' Shield Emblem are registered trademarks of Koninklijke Philips N.V. and are used by WOOX Innovations Limited under license from Koninklijke Philips N.V.

OR7200_10_UM_V2.0

