

DVD mājas kinoteātra sistēma

HTS 6100

Reģistrējiet Jūsu preci un iegūstiet atbalstu
www.philips.com/welcome

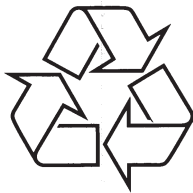

Tiecieties ar Philips Internetā
<http://www.philips.com>

Lietošanas instrukcija

LIETOTĀJIEM JĀATCERAS, KA NE VISI AUGSTU STANDARTU TELEVIZORI IR PILNĪBĀ SADERĪGI AR ŠO IERĪCI UN ATTĒLĀ VAR PARĀDĪTIES TRAUČĒJUMI. GADĪJUMĀ, JA RODAS PROBLĒMAS AR 525 VAI 625 PROGRESĪVĀS SKENĒŠANAS ATTĒLU, IR IETEICAMS PĀRSLĒGT SAVIENOJUMU UZ STANDARTA KVALITĀTES IZEJU. JA IR JAUTĀJUMI, SAISTĪTI AR MŪSU TV SADERĪBU AR ŠĪ MODEĻA 525p UN 625p DVD ATSKAŅOTĀJU, LŪDZAM SAZINĀTIES AR MŪSU KLIENTU APKALPOŠANAS CENTRU.



Ražots ar licenci no Dolby Laboratories. "Dolby", "Pro Logic" un dubult-D simbols ir Dolby Laboratories preču zīmes.



Ražots ar licenci no Digital Theater Systems, Inc. ASV patenti 5,451,942; 5,956,674; 5,974,389; 5,978,762; 6,478,535 un citi ASV un vispasaules patenti izdoti un gaidāmi. "DTS" un "DTS Digital Surround" ir Digital Theater Systems, Inc reģistrētas preču zīmes. Autortiesības 1996-2007, Digital Inc. Visas tiesības rezervētas.



DivX, DivX Ultra sertificēti un asociēti logo ir DivX, Inc preču zīmes un tiek izmantoti ar licenci.

Oficiāli DivX Ultra sertificēta prece. Atskaņo visu versiju DivX (R) video (tai skaitā DivX(R) 6) ar uzlabotu DivX(R) mediju failu un DivX(R) Media Format atskaņošanu.



Windows Media un Windows logo ir Microsoft Corporation preču zīmes un reģistrētas preču zīmes Savienotajās Valstīs un/vai citās valstīs.



HDMI un HDMI logo, un High-Definition Multimedia Interface ir HDMI licensing LLC zīmoli vai reģistrēti zīmoli.



USB-IF logo ir Universal Serial Bus Implementers Forum, Inc. zīmoli.



ENERGY STAR un ENERGY STAR zīme ir ASV reģistrētas zīmes.

LĀZERS

Tips	pusvadītāj lāzers GaAlAs
Viļņu garums.....	645 – 660 nm (DVD)
.....	770 – 800 nm (CD)
Izejas strāvas jauda	6mW (DVD)
.....	7 mW (VCD/CD)
Staru novirzīšanās.....	60 grādu

**PIRMKLASĪGA
LĀZERA IERĪCE**

Ekrāna proporcija

Parādītā attēla vertikālo un horizontālo izmēru proporcija. Standarta TV horizontālā pret vertikālo attiecība ir 4:3, un platekrāna TV tā ir 16:9. "Vēstuļu kastīte" (Letter box) ļauj Jums izbaudīt attēlu ar platāku attiecību uz standarta 4:3 ekrāna.

DivX

DivX kods ir patentēts. Uz MPEG-4 bāzēta video spiešanas tehnoloģija, ko izstrādājuši DivXNetworks, Inc, kas samazina digitālo video izmērus uz pietiekami maziem, lai tos varētu pārsūtīt pa internetu, saglabājot augstu vizuālo kvalitāti.

Dolby Digital

Telpiskās skaņas sistēma, ko izstrādājuši Dolby Laboratories, satur līdz sešiem kanāliem digitālo audio (priekšējais kreisais un labais, aizmugurējais kreisais un labais, centra un zemo frekvenču).

HDMI

HDMI (augstas izšķirtspējas multimediju interfeiss) ir liela- ātruma digitāls interfeiss, kas var pārraidīt nesaspiestu augstas izšķirtspējas video un digitālu daudz-kanālu audio. Tas nodrošina izcilu attēlu un skaņas kvalitāti, kam nav novērojami nekādi traucējumi. HDMI ir pilnībā saderīgs ar DVI.

Saskaņā ar HDMI standartu, HDMI vai DVI ierīču, bez HDCP, pievienošanas gadījumā nebūs video un audio izeju.

HDCP

HDCP (Augsta diapazona digitālā satura aizsardzība) ir specifikācija, kas nodrošina drošu digitālā satura pārraidi starp ierīcēm (lai nepieļautu neautorizētu kopēšanu).

JPEG

Ļoti pazīstams digitālo nekustīgo attēlu formāts. Nekustīga attēla datu spiešanas sistēmu piedāvā Joint Photographic Ekspert Group, kas izmanto mazu samazinājumu attēla kvalitātē, neskatoties uz tā lielo spiešanas proporciju.

MP3

Faila formāts ar skaņas datu spiešanas sistēmu. "MP3" ir saīsinājums no Motion Picture Eksperts Group 1 (vai MPEG-1) Audio Layer 3. Izmantojot MP3 formātu, vienā CD-R vai CD-RW var ierakstīt aptuveni 10 reizes vairāk datu kā parastā CD.

MPEG

Motion Picture Eksperts Group (kustīgo attēlu ekspertu grupa). Digitālā audio un video kompresijas sistēmu kolekcija.

Atskaņošanas vadība (PBC)

Attiecas uz signālu, kas ierakstīts video CD vai SVCD, atskaņošanas vadībai. Izmantojot izvēlnes logus, kas ierakstīti Video CD vai SVCD, kas atbalsta PBC, Jūs varat izbaudīt dialoga atskaņošanu un meklēšanu.

Progresīvā skanēšana

Progresīvā skanēšana parāda attēla horizontālās līnijas visas vienā laikā, kā signāla kadru. Šī sistēma var DVD video konvertēt progresīvajā formātā savienojumam ar progresīvo displeju. Šī funkcija būtiski uzlabo attēla izšķirtspēju un kvalitāti.

WMA

WMA ir saīsinājums Windows Media Audio un attiecas uz kompresijas tehnoloģiju, ražots Microsoft Corporation. WMA datus var kodēt, izmantojot Windows Media Player 9 vai Windows Media Playes, kas paredzēts Windows XP. Failus var atpazīt pēc paplašinājuma 'WMA'.

Skaņa

- Nav skaņas**
- Pārliecinieties, vai audio kabeļi ir pievienoti un spiediet pareizo ieejas avota taustiņu (piem., AUX/MP3 LINK, USB), lai izvēlētos ierīci, kuru vēlaties atskaņot.
-
- Nav skaņas no HDMI savienojuma**
- Jūs varat nedzirdēt skaņu no HDMI izejas, ja pievienotā ierīce nav saderīga ar HDCP vai arī ir saderīga tikai ar DVI.
 - Pārliecinieties, ka [HDMI Audio] iestatījums ir ieslēgts.
-
- Nav skaņas no TV programmas**
- Pievienojiet audio kabeļi šīs ierīces AUDIO ieejai un Jūsu TV AUDIO izejai. Tad atkārtoti spiediet **AUX/DI/MP3 LINK**, lai izvēlētos atbilstošo audio ieejas avotu.

Atskaņošana

- Nav iespējams atskaņot DivX video failus**
- Pārbaudiet, vai DivX faili ir pielāgoti 'Mājas kinozāles' režīmam ar DivX kodu.
 - Pārliecinieties, ka lejupielādētā DivX filma ir pilns fails.
-
- Ekrāna izmēra attiecību nevar mainīt**
- Ekrāna izmēra attiecība ir fiksēta DVD diskā.
-
- DivX subtitri nav parādīti pareizi**
- Pārliecinieties, vai subitru faila nosaukums ir tāds pats kā filmas faila nosaukums.
 - Izvēlieties pareizo zīmju komplektu.
 - Spiediet **OPTIONS**,
 - Spiediet ►, tad izvēlnē izvēlieties **[DivX Subtitle]**.
 - Izvēlieties zīmju komplektu, kas atbilst izvēlētajiem subtitriem.
-
- Nevar nolasīt USB *flash* atmiņas saturu**
- USB *flash* atmiņas formāts nav saderīgs ar sistēmu.
 - Atmiņa ir formatēta ar citu failu sistēmu, kuru nevar izmantot šī DVD sistēma (piem., NTFS).
 - Maksimālais atbalstītais atmiņas izmērs ir 160GB.

1. Svarīgi	4	6. Skaņas regulēšana	33
Drošība un svarīgs paziņojums	4	Skaļuma regulēšana	33
2. Jūsu produkts	5	Basu, diskanta skaņu regulēšana.....	33
Iezīmju skaidrojums	5	Telpiskās skaņas izvēle	33
Produkta apskate.....	6	Iepriekš iestatīta skaņas efekta izvēle	34
3. Pievienošana	9	7. Iestatījumu regulēšana	35
Ierīces novietošana.....	9	Vispārēja iestatīšana	35
Video kabeļu pievienošana	10	Audio iestatīšana	37
Zemo frekvenču skaļruņa pievienošana	12	Video iestatīšana	38
Audio kabeļu/ citu ierīču pievienošana.....	13	Izvēles iestatījumu uzstādīšana	40
DVD mājas kinozāles montāža.....	16	8. Papildu informācija	43
4. Darbību sākot	18	Programmatūras atjaunināšana.....	43
Tālvadības pults sagatavošana	18	Apkope	43
Pareizā skatīšanās kanāla atrašana	19	Specifikācijas.....	44
Izvēlnes displeja valodas izvēle.....	19	9. Traucējumu novēršana	45
Telpiskās skaņas uzstādīšana	20	10. Izmantotie termini	47
Progresīvās skenēšanas iezīmes ieslēgšana.....	21		
EasyLink vadības aktivizēšana	22		
Atskaņojamā avota izvēle.....	23		
5. Atskaņošana	24		
Diska atskaņošana.....	24		
Video atskaņošana	25		
Mūzikas atskaņošana	28		
Fotogrāfiju atskaņošana	29		
Atskaņošana no USB ierīces.....	30		
Atskaņošana no pārnēsājama mēdiju atskaņotāja	31		
Radio atskaņošana	31		

1. SVARĪGI

Drošība un svarīgs paziņojums

! Brīdinājums!

Ugunsgrēka vai elektrošoka risks!

- Novietojiet ierīci vietā, kur tai brīvi var piekļūt gaiss. Lai novērstu pārkaršanu, atstājiet vismaz 5- 10 cm brīvu vietu visapkārt ierīcei.
- Nekad nepakļaujiet šo ierīci tiešai saules gaismai, atklātai liesmai vai karstumam.
- Nekad nenovietojiet ierīci uz cita elektriska aprīkojuma.
- Turieties attālumā no šīs ierīces zibens negaisa laikā.
- Nekad neatveriet šīs ierīces korpusu. Lūdzu, visu apkopes darbu atstājiet kvalificēta personāla ziņā.
- Sargājiet šo ierīci no ūdens, šķidrums un ar šķidrumu pildītiem priekšmetiem.

! Uzmanību!

- Izņemiet baterijas, ja tās ir tukšas, vai ja tālvadības pults netiks lietota ilgu laiku.
- Nekad nelietojiet vienlaicīgi dažādas baterijas (vecas un jaunas vai dažādu tipu baterijas).
- Baterijas satur bīstamas ķīmiskas vielas, tādēļ no tām jāatbrīvojas pareizi.
- Redzams un neredzams lāzera starojums, kad atvērts. Izvairieties no stara.



Šī prece atbilst Eiropas Kopienas radio traucējumu prasībām.

Šī prece atbilst sekojošu direktīvu prasībām:
2006/95/EC + 2004/108/EC

Piezīme par pārstrādi

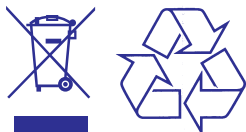

Jūsu ierīce ir veidota un ražota ar augstas kvalitātes materiāliem no komponentēm, ko var pārstrādāt un lietot atkārtoti.

Ja šis pārsvītrotais riteņotais miskastes attēls ir pievienots ierīcei, tas nozīmē, ka ierīce atbilst Eiropas Direktīvai 2002/96/EC.

Lūdzam kļūt informētām par atsevišķās savākšanas punktiem elektriskajām un elektroniskajām precēm.

Lūdzam rīkoties saskaņā ar Jūsu vietējiem noteikumiem un neizmest Jūsu vecās ierīces kopā ar normāliem sadzīves atkritumiem. Pareiza atbrīvošanās no Jūsu vecajām ierīcēm palīdzēs izvairīties no iespējamām negatīvām sekām dabai un cilvēku veselībai.

Piezīme par autortiesībām



**Esiet atbildīgs
Cieniet autortiesības**

Šī prece sevī ietver autortiesību aizsardzības tehnoloģiju, ko aizsargā US patenti. Šīs autortiesību aizsardzības tehnoloģijas lietošana ir jāsaņemas ar Macrovision, un tā ir paredzēta tikai mājas un citai ierobežotai lietošanai, ja nav citādi saskaņots ar Macrovision. Apgrīzta mehānika un izjaukšana ir aizliegta.

9. TRAUCĒJUMU NOVĒRŠANA



Brīdinājums!

- Elektriskā šoka risks. Nekad nenoņemiet no ierīces korpusu.

Nekādā gadījumā nemēģiniet labot ierīci paši, jo tas anulēs garantiju. Ja rodas kļūda, pirms vest sistēmu uz labošanu, pārbaudiet zemāk pierakstītos punktus. Ja Jūs nevarat novērst problēmu, reģistrējiet Jūsu produktu un saņemiet atbalstu mājas lapā www.philips.com/welcome.

Galvenā ierīce

Taustiņi uz šīs ierīces nedarbojas

- Uz dažām minūtēm atvienojiet šo ierīci no strāvas, tad atkal pievienojiet.
- Pārlicinieties, ka inter savienojuma kabelis no zemo frekvenču skaļruņa ir pievienots DVD mājas kinozālei.

Attēls

Nav attēla

- Skatīt Jūsu TV lietošanas pamācību, lai izvēlētos pareizo Video ieejas kanālu. Mainiet TV kanālus, līdz Jūs redzat DVD ekrānu.
- Spiediet taustiņu **DISC** uz tālvadības pults, lai izvēlētos diska režīmu.
- Ja tā notiek, kad Jūs ieslēdzat progresīvās skenēšanas funkciju, gaidiet 15 sekundes, un ierīce pati atjaunos iepriekšējo režīmu, vai arī atjaunojiet noklusētās vides režīmu:
 - 1) Nospiediet **▲**, lai atvērtu diska nodalījumu.
 - 2) Nospiediet **▶** (progresīvajai skenētšanai) vai **◀** (TV tipam).
 - 3) Spiediet **SUBTITLE**

Nav attēla HDMI savienojumam

- Pārbaudiet, vai tā nav HDMI kabeļa vaina. Nomainiet ar jaunu HDMI kabeli.
- Ja tā notiek, kad Jūs maināt HDMI video izšķirtspēju, atkārtoti spiediet **HDMI**, kamēr attēls parādās.

Specifikācijas

Piezīme

- Specifikācijas var mainīties bez iepriekšēja brīdinājuma.

Komplektā iekļautie piederumi

- Ātrā starta padomdevējs
- Tālvadības pults un baterijas
- Scart kabelis
- Strāvas padeves kabelis
- Zemo frekvenču skaļrunis
- Kronšteins ierīces montāžai pie sienas un 2 pogas montāžai pie sienas
- FM stieples antena
- Mikro šķiedru tīrīšanas drāna

Pastiprinātāja sadaļa

- Kopējā izejas jauda mājas kinoteātra režīmā: 600 W
- Frekvenču veikspēja: 20 Hz – 20 kHz / ±3 dB
- Signāla uz trokšņa proporcija > 65 dB (A-kat.)
- Ieejas jūtīgums
 - AUX 1: 800 mV
 - MP3 LINK: 370 mV

Diska sadaļa

- Lāzera tips: Pusvadītāju
- Diska diametrs: 12cm / 8cm
- Video Atkodēšana: MPEG-1 / MPEG-2 / DivX, DivX Ultra
- Video DAC: 12 Biti, 148 MHz
- Signāla sistēma: PAL / NTSC
- Video S/N: 56 dB
- Audio DAC: 24 biti/192 kHz
- Frekvenču veikspēja: 20 Hz – 20 kHz
- PCM: IEC 60958
- Dolby Digital: IEC 60958, IEC 61937

Radio sadaļa

- Uztveršanas diapazons: FM 87.5 – 108 MHz (50 kHz)
- 26 dB klusuma jutība: FM 22dBf
- Starp frekvences vājinājums: FM 60dB
- Signāla un trokšņa vājinājums: FM 60dB

- Harmoniskie kropļojumi: FM 3%
- Frekvences diapazons FM 180 Hz – 9kHz / ± 6dB
- Stereo atdalīšana: FM 26 dB (1kHz)
- Stereo sliekšnis FM 23.5 dB

USB

- Saderība: Hi-Speed USB (2.0)
- Klases atbalsts: UMS (USB Mass Storage Class)

Barošana (zemo frekvenču skaļrunis)

- Strāvas padeve: 220 – 240 V; 50 Hz
- Strāvas patēriņš: 150 W
- Strāvas patēriņš gaidīšanas režīmā:
 - Normālajā < 3 W
 - Ekonomiskajā gaidīšanas režīmā: <0.3 W
- Sistēma: basu refleksa sistēma
- Pretestība: 4 omi
- Skaļruņu skandas: 165 mm (6.5") skaļrunis
- Frekvenču veikspēja: 30 Hz – 160 Hz
- Izmēri (w x h x d): 295 x 440 x 295 (mm)
- Svārs: 10 kg

Galvenā ierīce

- Izmēri (p x a x d): 958 x 163 x 141 (mm)
- Svārs: 7 kg
- Centrālais skaļrunis
 - Skaļruņa pretestība: 8 omi/ kanālā
 - Skaļruņu skandas: 2 x 65 mm pilna diapazona skaļrunis + 19mm tweeter
 - Frekvenču veikspēja: 190 Hz – 20 kHz
- Kreisais/ labais telpiskās skaņas skaļrunis
 - Skaļruņa pretestība: 8 omi/ kanālā
 - Skaļruņu skandas: 4 x 63.5mm pilna diapazona skaļrunis
 - Frekvenču veikspēja: 190 Hz – 20 kHz

Apsveicam Jūs ar jauno pirkumu un esiet sveicināti Philips produktu lietotāju vidū!

Lai gūtu pilnīgu labumu no atbalsta, ko piedāvā Philips, reģistrējiet Jūsu produktu mājas lapā www.philips.com/welcome.

Šī viss vienā SoundBar DVD mājas kinozāle ir projektēta tā, lai tā perfekti atbilstu Jūsu mājas vajadzībām. Baudiet SoundBar DVD Mājas kinozāles piedāvātās iespējas ar māksliniecisko telpisko skaņu un lielisku attēla kvalitāti bez vairāku skaļruņu pārblīvības.

Ieņēmumu skaidrojums

Video iztveršana līdz 1080p

Tagad Jūs varat skatīties DVD augstākajā Jūsu HDTV pieejamajā kvalitātē. Šī DVD mājas kinozāle piedāvā pilnu augstas-izšķirtspējas video atskaņošanu ar izšķirtspēju līdz 1080p vienreizējai skatīšanās pieredzei. Skaidrāks attēls un paaugstināts asums nodrošina patiesāku attēlu.

EasyLink

EasyLink izmanto HDMI CEC (Lietotāja Elektroniskā Vadība) industrijas standarta protokolu, lai koplietotu funkcionalitāti ar visām HDMI CEC atbilstošām ierīcēm caur HDMI. Tas ļauj pievienotajām ierīcēm kontrolēt vienai otru ar vienu tālvadības pulti.

Piezīme

- Philips negarantē 100% savienojamību ar visām HDMI CEC ierīcēm.

Telpiskā skaņa

Philips telpiskās skaņas tehnoloģija reproducē daudz-kanālu telpisko skaņu ar mazāk skaļruņiem kā ierasts, piedāvājot vienreizēju telpiskās skaņas iespēju bez liekām rūpēm par pilna diapazona skaļruņu sistēmas uzstādīšanu.

Tiešā pieslēguma USB un MP3 saikne

Vienkārši pievienojiet USB ierīci USB līgzdai, lai atskaņotu Jūsu MP3/WMA/JPEG/DivX failus; vai pievienojiet Jūsu pārnēsājamo mediju atskaņotāju MP3 LINK līgzdai, lai priecātos par mūzikas atskaņošanu ar lielisku skaņas kvalitāti.

Audio izejas sinhronizēšana ar video atskaņošanu

Šī DVD mājas kinozāle piedāvā Jums audio izejas aizkavēšanas iezīmi, ja video signāli, kas tiek tieši raidīti uz TV, ir lēnāki nekā audio plūsma.

Reģionālie kodi

DVD filmas parasti netiek izlaistas vienlaicīgi visos pasaules reģionos, tādējādi visiem DVD atskaņotājiem ir ierprogrammēti kāda noteikta reģiona kods.

Valstis	DVD reģiona kods
Europa	 
Krievija	 

Produkta apskate

Tālvadības pults

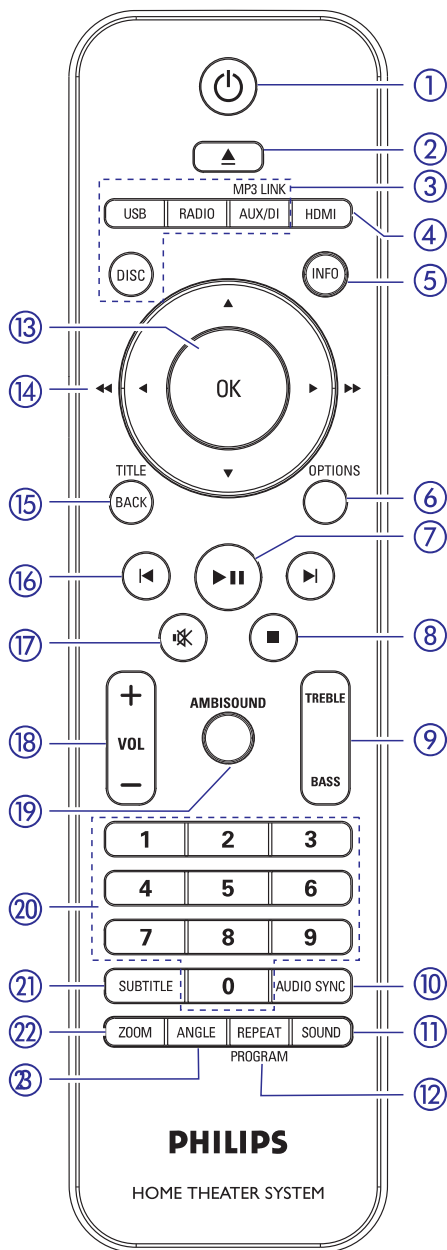

- Ieslēdz šo ierīci vai pārslēdz gaidīšanas režīmā.
 - Turiet nospiestu, lai izslēgtu šo ierīci un visas HDMI CEC atbalstošās ierīces/ TV (tikai EasyLink vadībai).
- ▲ (Atvērt/Aizvērt)
 - Atver/aizver diska nodalījumu.
- Avota taustiņi
 - **DISC:** pārslēdzas DISKA režīmā.
 - **USB:** pārslēdzas USB režīmā.
 - **RADIO:** pārslēdzas FM frekvences diapazonā.
 - **AUX/ MP3 LINK:** pārslēdzas uz AUX SCART, AUX1 INPUT, AUX2 INPUT, AUX3 INPUT, DIGITAL INPUT (Digitālās izejas) vai MP3 LINK, kas atbilst līdžai, kuru Jūs esat izmantojuši ārējās ierīces pievienošanai.
- HDMI
 - Izvēlas video izšķirtspējas iestatījumu HDMI izejai.
- INFO
 - Parāda pašreizējo statusu vai diska informāciju.
 - Parāda fotogrāfiju failus 12 siktēlu skatā.
- OPTIONS
 - Atver vai aizver Opciju izvēlni (šajā izvēlnē piedāvā dažādu iestatījumu opcijas).
- ▶ (Atskaņot/Pauzēt)
 - Sāk/ pauzē diska atskaņošanu.
 - **RADIO:** sāk automātisku radio uzstādīšanu (pieejams tikai pirmo reizi uzstādot).
- (Stop)
 - Beidz diska atskaņošanu.
 - **RADIO:** dzēš pašreizējo saglabāto radio staciju.

Programmatūras atjaunināšana

Periodiski Philips piedāvā programmas atjauninājumus, lai pārliecinātos, ka šī ierīce atbilst jaunākajiem formātiem. Lai pārbaudītu pajauninājumus, salīdziniet ierīces pašreizējo programmatūras versiju ar jaunāko programmatūras versiju, kas pieejama Philips interneta lapā.

- Spiediet taustiņu **OPTIONS**.

Preference Setup	
Disc Menu ▲	
Parental	
PBC	
MP3/JPEG Nav	
Password	
DivX Subtitle	
Version Info	
Default	

- Izvēlētos **[Preference Setup (izvēles iestatījumu iestatīšana)] > [Version Info]**, tad spiediet **OK**.
- Pierakstiet versijas numuru, tad spiediet taustiņu **OPTIONS**, lai izslēgtu izvēlni.
- Apmeklējiet www.philips.com/support, lai atrastu jaunāko programmatūras versiju, kas pieejama šai ierīcei.
- Ja jaunākās programmatūras versija ir jaunāka kā ierīcē esošās programmatūras versija, lejupielādējiet to un saglabājiet CD-R diskā vai USB atmiņas ierīcē.
- Ievietojiet šo CD-R disku vai USB atmiņas ierīci šajā Mājas Kinozāles ierīcē.
- Spiediet **DISC** vai **USB**, tad izpildiet TV ekrānā redzamās pamācības, lai apstiprinātu atjaunināšanas darbību.

Piezīme

- Nekad neizņemiet CD vai USB atjaunināšanas laikā.

- Kad atjaunināšana ir veiksmīgi pabeigta, šī ierīce automātiski pārslēdzas gaidīšanas režīmā.

Piezīme

- Mēs iesakām atvienot strāvas vadu uz dažām sekundēm, tad atkal to pievienot, lai pārstartētu sistēmu.

Apkope

Uzmanību!

- Nelietojiet šķīdinātājus kā benzīnu, šķīdinātāju, komerciāli pieejamus tīrīšanas līdzekļus vai antistatiskus aerosolus, kas paredzēti diskām.

Disku tīrīšana

Lai tīrītu disku, lietojiet mikrošķiedras tīrīšanas drēbi un tīriet disku no centra uz ārējo taisnā līniju.

Galvenās ierīces ekrāna tīrīšana

Slaukiet ekrāna virsmu ar mikro šķiedru tīrīšanas drāni.

... IESTATĪJUMU REGULĒŠANA

[DivX Subtitle] (DivX Subitri)

Izvēlieties fonta tipu, kas atbalsta ierakstītos DivX subtitrus.

[Standart]	angļu, īru, dāņu, igauņu, somu, franču, vācu, itāļu, portugāļu, luksemburgiešu, norvēģu, spāņu, zviedru, turku zīmes.
[Central Europe]	poļu, čehu, slovaku, albāniešu, ungāru, slovēņu, horvātu, serbu (latīņu rakstā), rumāņu zīmes.
[Cyrillic]	baltkrievu, bulgāru, ukraiņu, maķedoniešu, krievu, serbu zīmes.
[Greek]	grieķu zīmes.
[Hebrew]	ebreju zīmes.



Piezīme

- Pārliecinieties, ka subtitru faila nosaukums ir tieši tāds pats kā filmas faila nosaukums. Ja, piemēram, filmas faila nosaukums ir 'Movie.avi', tad arī teksta fails Jums jānosauc 'Movie.sub' vai 'Movie.srt'.

[Version Info] (Versijas informācija)

Parāda šīs ierīces programmatūras versiju.



Piezīme

- Šī informācija būs nepieciešama, kad Jūs Philips mājas lapā vēlēšities atrast jaunāko pieejamo programmatūras versiju, ko Jūs varat lejupielādēt šai ierīcei.

[Default] (Noklusējumi)

Atiestatiet visus šīs ierīces iestatījumus uz rūpnīcā definētajiem noklusētās vides iestatījumiem, izņemot iestatījumus [Disc Lock], [Passord] un [Parental].

... JŪSU PRODUKTS

9. TREBLE/BASS

- Izslēdz diskanta skaņu vai basu režīmu. Tad spiediet **VOL + -**, lai uzstādītu tā līmeņa iestatījumu.

10. AUDIO SYNC

- Izvēlas audio valodu/kanālu.
- Turiet nospiestu, lai piekļūtu audio sinhronizēšanas iestatījumiem. Tad spiediet **VOL + -**, lai iestatītu audio aizkavēšanas laiku.
- RADIO:** pārslēdz FM stereo un mono režīmus.

11. SOUND

- Izvēlas iepriekš noteiktu skaņas efektu.

12. REPEAT/ PROGRAM

- Izvēlas dažādus atkārtotāšanas vai sajauktas secības režīmus; izslēdz atkārtotāšanas vai sajauktas secības režīmu.
- RADIO:** Spiediet šo taustiņu, lai sāktu manuālu staciju saglabāšanu.
- RADIO:** Nospiediet un turiet šo taustiņu, lai sāktu automātisku radio staciju programmēšanu.

13. OK

- Apstiprina ievadi vai izvēli.

14. Kursora taustiņi (▲ ▼ ◀ ▶)

- Pārvietojas pa izvēlni ekrānā.
- Spiediet pa kreisi vai pa labi, lai ātri meklētu uz priekšu vai atpakaļ.
- RADIO:** spiediet augšup vai lejup, lai regulētu radio frekvenci.
- RADIO:** spiediet pa kreisi vai pa labi, lai sāktu automātisku meklēšanu.

15. BACK/ TITLE

- Atgriežas iepriekšējā displeja izvēlnē.
- DVD: atgriežas virsraksta izvēlnē.
- VCD 2,0 versijai vai SVCD ar ieslēgtu PBC: atskaņošanas laikā atgriežas PBC izvēlnē.

16. ◀ / ▶ (Iepriekšējais/Nākamais)

- Pārlec uz iepriekšējo vai nākamo virsrakstu/nodaļu/celiņu.
- RADIO:** izvēlas saglabāto radio staciju.

17. ✖ (Klusums)

- Izslēdz vai atjauno skaņu.

18. VOL +/-

- Regulē skaļuma līmeni.

19. AMBISOUND

- Izvēlas dažādas telpiskās skaņas izejas: auto, daudz-kanālu vai stereo.

20. Ciparu taustiņi

- Ievada saglabātas radio stacijas numuru vai atskaņojamā punkta numuru.

21. SUBTITLE

- Izvēlas DVD vai DivX subtitru valodu.

22. ZOOM

- Palielina vai samazina attēlu TV ekrānā.

23. ANGLE

- Izvēlas citu skata leņķi DVD filmai.

... JŪSU PRODUKTS

Galvenā ierīce

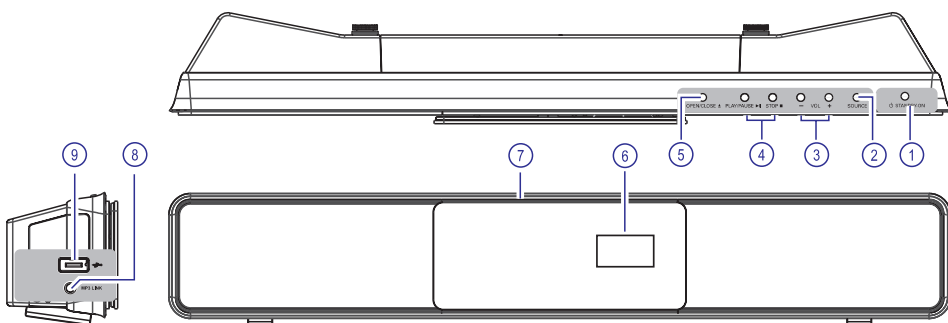

1. **STANDBY-ON** (Gaidīšanas režīms – ieslēgt)

- Pārslēdz sistēmu gaidīšanas režīmā vai ieslēdz sistēmu.

2. **SOURCE**

- Izvēlas attiecīgo skaņas avota režīmu: DISC, USB, RADIO FM, DIGITAL INPUT (DIGITĀLĀ IEEJA), AUX SCART, AUX1 INPUT, AUX2 INPUT, AUX3 INPUT vai MP3 LINK.

3. **VOL +/-**

- Regulē skaļuma līmeni.

4. **PLAY PAUSE** (Atskaņot/Pauzēt)

- Sāk/pauzē diska atskaņošanu.
- **RADIO:** sāk automātisku radio uzstādīšanu (pieejams tikai pirmo reizi uzstādot).

STOP

- Beidz diska atskaņošanu.
- **RADIO:** dzēš pašreizējo saglabāto radio staciju.

5. **OPEN CLOSE** (Atvērt/Aizvērt)

- Atver/aizver diska nodalījumu

6. **Sistēmas displeja panelis**

7. **Diska nodalījums**

Kreisais panelis

8. **MP3 LINK** kontakts

- Lai pieslēgtu Jūsu portatīvo audio atskaņotāju

9. **(USB)** kontakts

- Ieeja USB flash atmiņai, USB atmiņas karšu lasītājam vai digitālajai kamerai.

... IESTATĪJUMU REGULĒŠANA

[Audio]

Izvēlieties noklusētās vides audio valodu DVD atskaņošanai.

[Subtitle] (subtitri)

Izvēlieties noklusētās vides subtitru valodu DVD atskaņošanai.

[Disc Menu] (Diska izvēlne)

Izvēlieties izvēlnes valodu DVD atskaņošanai.

Piezīme

- Ja izvēlētā audio/subtitru/diska izvēlnes valoda nav pieejama diskā, tiks lietota diska noklusētā (standarta) valoda.
- Dažiem DVD diskkiem subtitru/ audio valodu var mainīt tikai no diska izvēlnes.
- Lai izvēlētos kādu no valodām, kuras nav parādītas izvēlnē, izvēlieties [Others] (Citas). Tad pārbaudiet Valodas Kodu sarakstā, kas atrodas šīs lietošanas pamācības beigās, un ievadiet atbilstošo 4-ciparu valodas kodu.

[Parental] (vecāku kontrole)

Limitējiet pieeju DVD diskkiem, kuros ir bērniem nepiemērots materiāls. Šī tipa DVD diskkiem ir jābūt ierakstītiem ar novērtējuma līmeņiem.

1. Lai sāktu iestatījuma uzstādīšanu, spiediet **OK**.
2. Izvēlnē izvēlieties novērtējuma līmeni, tad spiediet **OK**.
3. Spiediet **ciparu taustiņus**, lai ievadītu 6-ciparu paroli.

Piezīme

- DVD disk, kuriem ir augstāks koeficients nekā esat izvēlējušies, netiks atskaņoti līdz Jūs neievadīsiet Jūsu sešciparu pin kodu.
- Ierobežojošie līmeņi tiek vērtēti no 1 līdz 8 atkarībā no valsts. Lai atļautu visu disku atskaņošanu, izvēlieties '8'.
- Daži DVD nav kodēti ar novērtējumu, lai arī filmas novērtējums var būt drukāts uz diska vāciņa. Novērtējuma līmeņa funkcija neaizliedz šādu disku atskaņošanu.

Padomi

- Lai uzstādītu vai mainītu paroli, ejiet uz **[Preference Setup (izvēlnes iestatījumu iestatīšana)] > [Password] (Parole)**.

[PBC] (Atskaņošanas vadība)

VCD/SVCD diskkiem ar PBS (atskaņošanas vadība) iezīmi Jūs varat piekļūt diska saturam caur interaktīvu izvēlni.

- **[On] (ieslēgts)** – Ievietojot VCD/SVCD, TV ekrānā parādīsies indeksa izvēlne.
- **[Off] (izslēgts)** – VCD/SVCD izlaidīs satura izvēlni un sāks diska atskaņošanu no virsraksta sākuma.

[MP3/JPEG Nav] (MP3/JPEG Navigācija)

Izslēdz vai ieslēdz MP3/WMA mapes displeju, kad atskaņojat mēdiju, kurā ierakstīti MP3/WMA faili.

- **[Without Menu] (Bez izvēlnes)** – Parāda visus esošos failus.
- **[With Menu] (Ar izvēlni)** – Parāda MP3/WMA failu mapes

[Password] (Parole)

Sekojiēt instrukcijām TV ekrānā, lai uzstādītu vai mainītu paroli bloķētajiem diskkiem un atskaņotu limitētos diskus.

Change Password	
Old Password	<input type="text"/>
New Password	<input type="text"/>
Confirm PWD	<input type="text"/>
	<input type="button" value="OK"/>

1. Spiediet **ciparu taustiņus**, lai reģistrētu '136900' vai Jūsu pēdējo 6-ciparu paroli **[Old Password]** (Vecā parole) laukā.
2. Ievadiet jauno paroli laukā **[New Password]** (Jaunā parole).
3. Atkal ievadiet jauno paroli laukā **[Confirm PWD]** (Apstiprināt paroli).
4. Spiediet **OK**, lai izietu no izvēlnes.

Piezīme

- Ja esat aizmirsuši Jūsu esošo paroli, pirms jaunās paroles uzstādīšanas ievadiet '136900'.

... IESTATĪJUMU REGULĒŠANA

Piezīme

- Ja iestatījums nav piemērots Jūsu TV, tukšs ekrāns parādīsies. Pagaidiet 15 sekundes automātiskai atjaunināšanai vai atkārtoti spiediet **HDMI**, kamēr attēls parādās.

[Closed Caption] (Aizvērti titri)

Ieslēdz vai izslēdz displeja titrus.

- [On]** – parāda skaņas efektus subtitros. Pieejams tikai tad, ja diskā šī informācija ir ierakstīta, un Jūsu TV atbalsta šo iezīmi.
- [Off]** – Izslēdz Aizvērtu titru funkciju.

[Progressive] (Progressīvā skenēšana)

Ja Jūsu TV var atbalstīt progresīvās skenēšanas signālus, Jūs varat aktivizēt progresīvās skenēšanas režīmu šai ierīcei.

- [On]** – Ieslēdz progresīvā skenēšanas režīmu.
- [Off]** – Izvēlieties šo opciju, lai progresīvā skenēšana tiktu atcelta.

Piezīme

- Šī iezīme ir pieejama tikai ja iestatījums [Component video] ir iestatīts uz [YUV].

Padomi

- Izlasiet nodaļu 'Sākums > Progresīvās skenēšanas iezīmes iestatīšana', lai iegūtu sīkāku informāciju.









[Component Video] (Komponents Video)

Izvēlieties video izejas tipu, kas sakrīt ar DVD sistēmu un Jūsu TV.

- [RGB]** – Izvēlieties šo opciju, ja Jūs DVD sistēmu TV esat pievienojuši, izmantojot scart (TV OUT) ligzdu.
- [YUV]** – Izvēlieties šo opciju, ja Jūs DVD sistēmu TV esat pievienojuši, izmantojot saliktā video ligzdu.

Izvēles iestatījumu uzstādīšana

- Spiediet **OPTIONS**.
↳ **[General Setup]** izvēlne tiek parādīta.
- Spiediet **▼**, lai izvēlētos **[Preference Setup]** (izvēles iestatījumu iestatīšana), tad spiediet **▶**.
- Izvēlieties opciju, tad spiediet **OK**.

Preferences	
	Audio
	Subtitle
	Disc Menu
	Parental
	PBC
	MP3/JPEG Nav
	Password
	DivX Subtitle ▼

- Skaidrojumus par augstāk pieminētajām opcijām lasiet nākamajās lapās.
- Izvēlieties iestatījumu, tad spiediet **OK**.
 - Lai atgrieztos iepriekšējā izvēlnē, spiediet **BACK**.
 - Lai izietu no izvēlnes, spiediet **OPTIONS**.

3. PIEVIENOŠANA

Šajā nodaļā aprakstīti galvenie savienojumi, kurus nepieciešamas veikt šai DVD mājas kinozālei pirms to var izmantot.

Galvenie savienojumi:

- Ierīces novietošana
- Video kabeļu pievienošana
- Zemo frekvenču skaļruņa pievienošana

Izvēles savienojumi:

- Audio kabeļu/ citu ierīču pievienošana
 - Audio no TV pieslēgšana
 - Audio pieslēgšana no kabeļa kastītes/ ierakstītāja/ spēļu konsoles
 - Pārnēsājama mediju atskaņotāja pievienošana
 - USB ierīces pievienošana
- DVD mājas kinozāles montāža pie sienas

Piezīme

- Apskatiet tipa etiķeti produkta apakšā vai aizmugurē tā identificēšanai un barošanas prasībām.
- Pirms veicat vai maināt jebkuru savienojumu, pārliecinieties, vai visas ierīces ir atvienotas no strāvas padeves.

Ierīces novietošana

- Novietojiet šo ierīci uz galda vai montējiet to pie sienas (izlasiet nodaļu 'DVD Mājas Kinozāles ierīces montāža pie sienas' .
- Nekad nenovietojiet šo ierīci slēgtā vietā.
- Uzstādiet sistēmu tuvu maiņstrāvas kontaktam un lai maiņstrāvas kontaktam var viegli piekļūt.

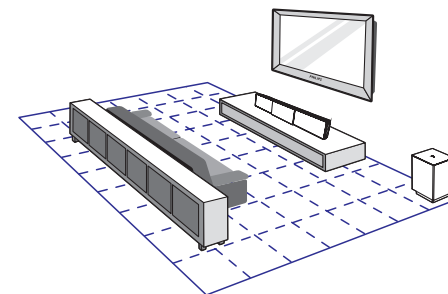

- Novietojiet šo DVD mājas kinozāli TV tuvumā.
 - Novietojiet to tādā augstumā, kas ir vistuvāk klausīšanās ausu-līmenim
- Novietojiet šo DVD Mājas kinozāli tā, lai tā būtu tieši paralēli klausīšanās zonai.

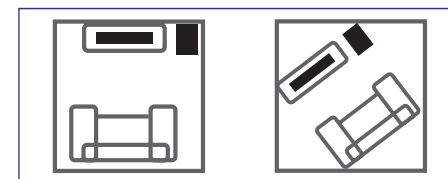

- Novietojiet zemo frekvenču skaļruni istabas stūrī vai arī vismaz viena metra attālumā no TV.

Piezīme

- Jūs no tuvākā Philips tirgotāja varat iegādāties atsevišķu uz galda liekamu statīvu gan Jūsu Philips Plazmas/LCD TV un šo DVD Mājas kinozāles ierīci.

... PIEVIENOŠANA

Video kabeļu pievienošana

Šajā nodaļā aprakstīts, kā pievienot šo DVD mājas kinozāli Jūsu TV, lai varētu skatīties disku atskaņošanu.

Izvēlieties vislabāko video savienojumu, kuru var atbalstīt Jūsu TV.

- **1. opcija:** Pievienošana HDMI ligzdai (HDMI, DVI vai HDCP-atbalstošam TV).
- **2. opcija:** Pievienošana Scart ligzdai (standarta TV).
- **3. opcija:** Pievienošana saliktai video ligzdai (standarta TV vai progresīvās skenēšanas TV).

Piezīme

- Jums šo ierīci jāpievieno tieši pie TV.

Pirms pievienošanas

1. Paceliet aizbīdni aizmugurējā vāka apakšā un paceliet to.

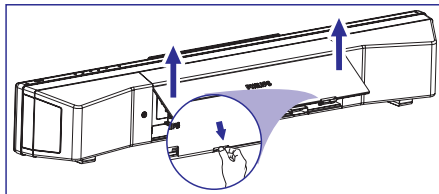

2. Pievienojiet kabelus attiecīgajām ligzdām un izvelciet kabelus caur atveri, kas apzīmēta ar **CABLE OUT**.

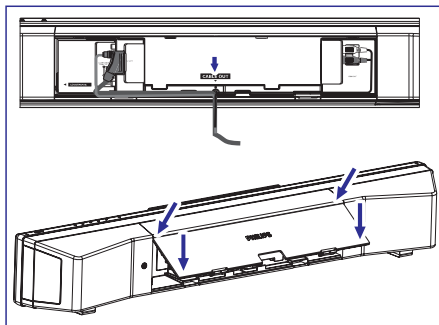

3. Kad pabeigts, aizveriet vāku.

Piezīme

- Visiem kabeļiem ir jābūt novietotiem pareizi aizmugurējā paneļa iekšpusē, lai vāku varētu aizvērt.

... IESTATĪJUMU REGULĒŠANA

[TV Type] (TV tips)

Mainiet šo iestatījumu tikai tad, ja video neparādās pareizi. Noklusētajā vidē šis iestatījums ir uzstādīts tā, ka tas sakrīt ar lielāko daļu TV ierīču Jūsu valstī.

- **[PAL]** – PAL-sistēmas TV.
- **[NTSC]** – NTSC-sistēmas TV.
- **[Multi]** – TV, kas ir saderīgs ar abām sistēmām – PAL un NTSC.

[TV Display] (TV displejs)

Uzstādiet ekrāna formātu vadoties pēc tā, kā Jūs vēlaties lai ekrāns parādās Jūsu TV ekrānā.

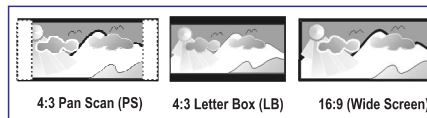

- **[4:3 Pan Scan]** – Standarta TV ierīcēm, pilna augstuma attēlam ar apgrieztām malām.
- **[4:3 Letter Box]** – Standarta TV ierīcēm platekrāna parādīšanai ar melnām joslām augšā un apakšā.
- **[16:9 Wide Screen]** – Platekrāna TV (ekrāna proporcija 16:9).

[Picture Setting] (Attēla iestatījumi)

Izvēlieties kādu no iepriekš noteiktajiem attēla krāsu iestatījumu kopumiem vai pielāgojiet Jūsu personīgo iestatījumu.

- **[Standart]** (Standarta) – Oriģinālie krāsu iestatījumi.
- **[Bright]** (Spilgti) – Spilgtāku krāsu iestatījumi.
- **[Soft]** (Maigi) – Silti krāsu iestatījumi.
- **[Personal]** (Personīgi) – Izvēlieties šo, lai personalizētu Jūsu attēla krāsas, izvēlnē iestatot spilgtumu, kontrastu, nokrāsu un krāsas piesātinājumu, tad spiediet OK, lai apstiprinātu.

[HDMI Setup] (HDMI iestatīšana)

Ja Jūs pievienojat šo ierīci TV ar HDMI kabeli, izvēlieties vislabāko HDMI iestatījumu, ko Jūsu TV var atbalstīt.

- **[Wide Screen Format]** – izvēlas izmantojamu ekrāna displeja proporciju diska atskaņošanai.

Opcijas Apraksts

[Superwide] Ekrāna centrālā daļā attēls ir mazāk izstiepta nekā sānos. Šis iestatījums ir pieejams tikai tad, ja video izšķirtspēja ir uzstādīta uz 720p vai 1080i.

[4:3 Pillar Box] Izvēlieties šo iestatījumu, lai parādītu 4:3 attēla disku platekrāna TV bez ekrāna izliekuma. Melnas malas tiks parādītas abās TV ekrāna malās.

[Off] Attēls tiks parādīts saskaņā ar diska formātu.

Piezīme

- Šī iezīme ir pieejama tikai tad, ja Jūs esat izvēlējušies **[TV Display]- [16:9 Wide Screen]**.
- **[HDMI Video]** (HDMI video) – izvēlas izmantojamu video izšķirtspēju atkarībā no pievienotā TV/ ierīces jaudas.

Opcijas Apraksts

[Auto] Automātiski nosaka un izvēlas vislabāko atbalstīto video izšķirtspēju.

[480p, 576p, 720p, 1080i, 1080p] Izvēlas video izšķirtspēju, kas vislabāk atbilst Jūsu TV. Skatiet Jūsu TV lietošanas pamācību, lai iegūtu sīkāku informāciju.

... IESTATĪJUMU REGULĒŠANA

[HDMI Audio]

Ja Jūs pievienojat šo ierīci TV ar HDMI kabeli, izvēlieties audio izejas iestatījumu šim savienojumam.

- **[On]** – HDMI audio izeja būs tāda pati kā atskaņotā audio straume. Gadījumā, ja atskaņojamais audio formāts nav atbalstīts, audio izeja automātiski tiks mainīta uz divu-kanālu skaņu (lineārā PCM (Impulsu Koda Modulācija).

- **[Off]** – TV audio izeja tiks izslēgta. Skaņa tiks raidīta tikai caur šo skaļruņu sistēmu.

[Night Mode] (nakts režīms)

Ja nakts režīms ir aktivizēts, liela skaļuma izejas tiks klusinātas, bet zema skaļuma izejas tiks pastiprinātas, lai samazinātu dinamisko diapazonu, kas ļaus Jums skatīties Jūsu iecienītās filmas, netraucējot pārējos.

- **[ON]** – aktivizē nakts režīmu

- **[OFF]** – Atceļ nakts režīmu. Izvēlieties šo režīmu, ja vēlaties izbaudīt telpisko skaņu pilnā tās diapazonā.







Video iestatīšana

1. Spiediet **OPTIONS**.

↳ **[General Setup]** izvēlne tiek parādīta.

2. Spiediet **▼**, lai izvēlētos **[Video Setup]**, tad spiediet **▼**.

3. Izvēlieties opciju, tad spiediet **OK**.

Video Setup	
	TV Type
	TV Display
	Picture Settings
	HDMI Setup
	Closed Caption
	Progressive
	Component Video

- Skaidrojumus par augstāk pieminētajām opcijām lasiet nākamajās lapās.

4. Izvēlieties iestatījumu, tad spiediet **OK**.

- Lai atgrieztos iepriekšējā izvēlnē, spiediet **BACK**.

- Lai izietu no izvēlnes, spiediet **OPTIONS**.

... PIEVIENOŠANA

1. opcija: Pievienošana HDMI ligzdai

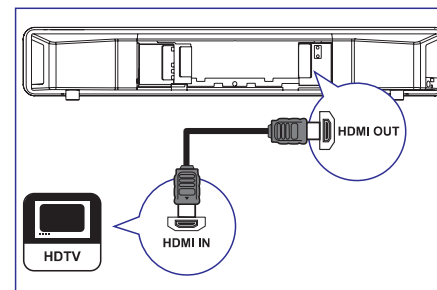

1. Izmantojiet HDMI vadu (nav iekļauts komplektā), lai savienotu šīs ierīces **HDMI OUT** kontaktu ar Jūsu TV **HDMI IN** kontaktu.

Piezīme

- HDMI savienotājs ir saderīgs tikai ar HDMI atbalstošiem TV un DVI – TV.

Padomi

- Lai optimizētu video izeju, sīkākas informācijas iegūšanai izlasiet nodaļu 'Iestatījumu regulēšana' > **[Video Setup (Video iestatīšana)]** > **[HDMI Setup (HDMI iestatīšana)]**.
- Šī ierīce ir HDMI CEC saderīga. Tā ļauj pieslēgtajām ierīcēm vadīt vienai otru, izmantojot HDMI, papildus informācijai skatīt 'EasyLink vadības aktivizēšana'.
- Gadījumā, ja Jūsu TV ir tikai DVI savienotājs, lietojiet HDMI/DVI adapteri. Papildus audio savienojums ir nepieciešams, lai pabeigtu šo savienojumu.
- Lai pārraidītu audio no Jūsu TV uz šo DVD mājas kinozāles ierīci, savienojiet šīs ierīces audio ieeju ar Jūsu TV audio izeju, lietojot audio kabeli.
- Šī veida savienojums nodrošina vislabāko attēla kvalitāti.

2. opcija: Pievienošana Scart ligzdai

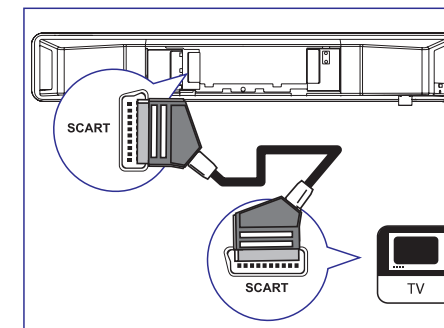

1. Izmantojiet scart kabeli (iekļauts komplektā), lai savienotu šīs ierīces **CVBS OUT** ligzdu ar TV **SCART** ieejas ligzdu.

Padomi

- Lai klausītos audio izeju no Jūsu TV, atkārtoti nospiediet **AUX/DI/MP3 LINK**, kamēr 'AUX SCART' tiek parādīts displeja panelī.
- Šī tipa savienojums nodrošina labu attēla kvalitāti.

... PIEVIENOŠANA

3. opcija: Pievienošana saliktai video ligzdai

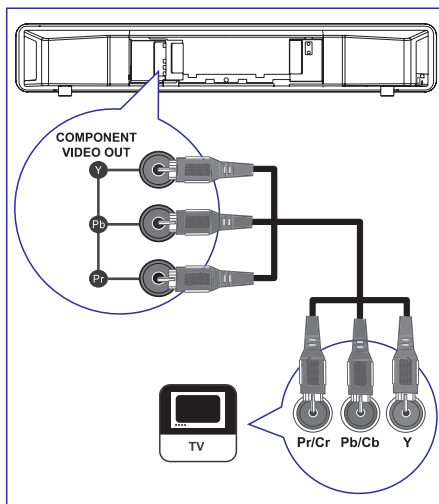

1. Izmantojiet saliktā video kabelus (nav iekļauts komplektā), lai savienotu šīs ierīces **Y Pb Pr** ligzdas ar Jūsu TV video ieejas ligzdām.

- Ja progresīvās skenēšanas TV tiek lietots, Jūs varat ieslēgt progresīvās skenēšanas režīmu (izlasiet nodaļā 'Sākums – 'progresīvās skenēšanas iezīmes ieslēgšana' aprakstītās pamācības.

Padomi

- Saliktā video ieejas ligzdas uz Jūsu TV var būt apzīmētas kā Y Pb/ Cb Pr/ Cr vai YUV.
- Šī veida savienojums nodrošina labu attēla kvalitāti.

Zemo frekvenču skaļruņa pievienošana

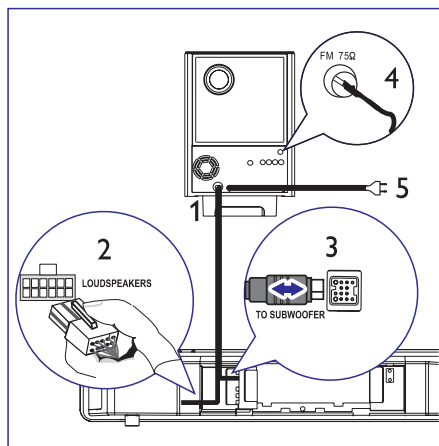

- Atritiniet zemo frekvenču skaļruņa savienojuma kabeli pie **TO MAN UNIT**.
- Pievienojiet savienojuma kabeļa balto galu pie šīs ierīces **LOUDSPEAKERS** ligzdas.
- Pievienojiet savienojuma kabeļa pelēko galu pie šīs ierīces **TO SUBWOOFER**.
- Pievienojiet FM antenu (iekļauta komplektā) šīs ierīces **FM75Ω** ligzdas (dažiem modeļiem šis kabelis ir jau pievienots). Izstiepiet FM antenu un piestipriniet tās galu sienai.
- Pieslēdziet strāvas padeves vadu, kad visi nepieciešamie savienojumi ir veikti, un Jūs esat gatavi lietot šo DVD mājas kinozāles ierīci.

... IESTATĪJUMU REGULĒŠANA

[DIVX(R) VOD code] (kods)

Parāda DivX(R) reģistrācijas kodu.

Padomi

- Ievadiet šo ierīces DivX(R) VOD (Video Uz Pieprasījuma) reģistrācijas kodu, kad izrēķināt vai iegādāties video no www.divx.com/vod. Izmantojot DivX(R) VOD (Video On Demand) servisu iegādātie vai izrēķinātie DivX(R) VOD video var tikt atskaņoti tikai ar ierīci, kurai tie reģistrēti.

Audio iestatīšana

- Spiediet **OPTIONS**.
↳ **[General Setup]** izvēlne tiek parādīta.
- Spiediet **▼**, lai izvēlētos **[Audio Setup]**, tad spiediet **▶**.
- Izvēlieties opciju, tad spiediet **OK**.

Audio Setup	
	Ambisound Setup
	HDMI Audio
	Night Mode

- Skaidrojumus par augstāk pieminētajām opcijām lasiet nākamajās lapās.
- Izvēlieties iestatījumu, tad spiediet **OK**.
 - Lai atgrieztos iepriekšējā izvēlnē, spiediet **BACK**.
 - Lai izietu no izvēlnes, spiediet **OPTIONS**.

[Ambisound Setup] (Telpiskās skaņas uzst.)

Mainiet telpiskās skaņas iestatījumus

Opcijas	Apraksts
[Setup Guide]	Izvēlieties šo iestatījumu, ja vēlaties iet cauri pilnīgai telpiskās skaņas iestatījumu uzstādīšanai.
[Room Acoustics]	Izvēlieties Jūsu istabas sienu tipu.
[Room Placement]	Izvēlieties skaļruņu novietojums Jūsu istabā
[Height]	Izvēlieties augstumu, kādā atrodas ierīce ir novietota.
[Listening Position]	Izvēlieties attālumu starp klausīšanās zonu un skaļruņiem.

Padoms

- Izlasiet nodaļu 'Darbību sākot – Telpiskās skaņas uzstādīšana', lai iegūtu sīkāku informāciju.

... IESTATĪJUMU REGULĒŠANA

- [Audio Input Mapping]** (Audio ieeju piešķiršana)
Piešķir pareizos audio savienojumus no Jūsu TV/ierīcēm ar šo ierīci, lai būtu iespējama automātiska audio ieejas pārslēgšana.
1. Lai sāktu ierīču skenēšanu, spiediet taustiņu **OK**.
 2. Izvēlieties audio ieeju (piem., AUX1 ieeja, AUX2 ieeja), tad spiediet ►.
 3. Izvēlieties pareizo ierīci, kas pievienota audio izejamu, tad spiediet **OK**.

Piezīme

- Jūsu TV un citām pieslēgtajām ierīcēm jābūt saderīgām ar HDMI CEC.
- Jums jāieslēdz HDMI CEC darbības uz Jūsu TV/ierīcēm, pirms Jūs varat lietot EasyLink vadības. Skatīt Jūsu TV/ierīču lietošanas pamācību.
- Philips negarantē 100% saderību ar visām HDMI CEC saderīgām ierīcēm.

[Disc Lock] (Diska Atslēga)

Ne visi diski ir novērtēti vai kodēti no disku ražotāja puses. Jūs varat aizliegt noteiktu disku atskaņošanu, slēdzot disku. Pirms sākat, ievietojiet disku nodaļumā (Aizslēgt var līdz 40 diskiem).

- **[Lock]** (Aizslēgt) – Izvēlieties šo, lai bloķētu pašreizējā diska atskaņošanu. Vēlāka piekļuve aizslēgtam diskam pieprasa sešciparu paroli. Noklusētā parole ir '136900' (skatīt "Priekšrocību Iestāšanās Lapas Iestatījumi – Parole").
- **[Unlock]** (Atslēgt) – var atskaņot visus diskus.

Padomi

- Lai manītu Jūsu paroli, ejiet uz **[Preference Setup (izvēles iestatījumu iestāšana)]**.

[Display Dim] (displeja spožums)

Izvēlas displeja paneļa spožumu, lai tas atbilstu apgaismojumu Jūsu istabā.

- **[100%]** – pilns spožums
- **[70%]** – vidējs spožums
- **[40%]** – nespodrs displejs. Diodes un displeja ikonas netiks parādītas.

[OSD language](OSD valoda)

Izvēlieties vēlamo valodu displeja-uz-ekrāna izvēlei noklusētajā vidē.

[Screen Saver] (Ekrāna saudzētājs)

Izslēdz vai ieslēdz ekrāna saudzētāja režīmu. Ekrāna saudzētājs palīdzēs novērst bojājumus Jūsu TV displeja ierīcei, kas var rasties pārāk ilga nekustīga attēla dēļ..

- **[On]** (Ieslēgts) – Ieslēdz ekrāna saudzētāja parādīšanos pēc 5 minūšu neaktīvas darbības (piem., atskaņošana ir bijusi apturēta vai pauzēta).
- **[Off]** (Izslēgts) – Izslēdz ekrāna saudzētāja funkciju.

[Sleep] (izslēgšanās taimeris)

Šis izslēgšanās taimeris ļauj pārslēgt ierīci gaidīšanas režīmā pēc izvēlētā laika perioda.

- **[Off]** – Izslēgt izslēgšanās taimera funkciju.
- **[15/ 30/ 45/ 60 min]** – Izvēlieties laika periodu, pēc kura automātiski pārslēgt ierīci gaidīšanas režīmā.

[Standby Mode] (Gaidīšanas režīms)

Iestatiet gaidīšanas režīma iestatījumus.

- **[Normal]** – normālam strāvas patēriņam gaidīšanas režīmā.
- **[Low Power]** – zemam strāvas patēriņam gaidīšanas režīmā. Taču būs nepieciešams vairāk laika ierīces ieslēgšanai.

... PIEVIENOŠANA

Audio kabeļu/ citu ierīču pievienošana

Šajā nodaļā ir aprakstīts, kā Jūs varat pārraidīt skaņu no citām ierīcēm uz šo DVD mājas kinozāles ierīci, lai baudītu skaņu vai audio atskaņošanu ar telpiskās skaņas iespējām.

Audio no TV pieslēgšana (lietots arī EasyLink vadībai)

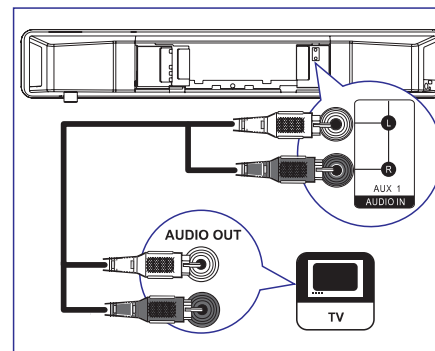

1. Lietojiet audio vadus (iekļauti komplektā), lai savienotu šīs ierīces **AUDIO IN-AUX1** kontaktus ar Jūsu TV **AUDIO OUT** izejas kontaktiem.

Piezīme

- Lai dzirdētu skaņu no šī savienojuma, atkārtoti spiediet taustiņu **AUX/DI/ MP3 LINK**, līdz displeja panelī parādās 'AUX1 INPUT'.

Audio no kabeļa kastītes/ ierakstītāja/ spēļu konsoles

Jūs varat izvēlēties pievienot analogajai vai digitālajai ligzdai, atkarībā no ierīces jaudas.

Pieslēgšana analogajām ligzdām

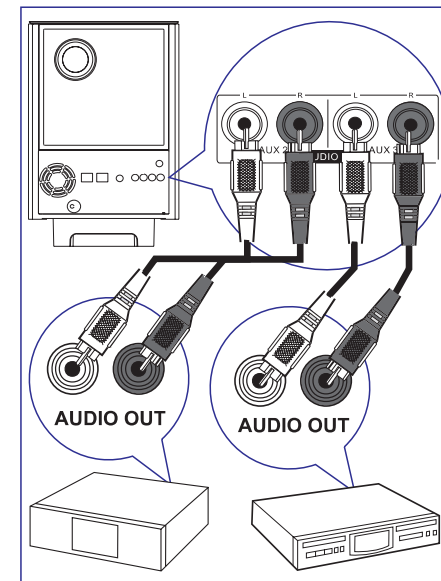

1. Pievienojiet audio kabeli (nav iekļauts komplektā) zemo frekvenču skaļruņa **AUDIO IN-AUX2** vai **AUX3** ligzdām un ierīces **AUDIO OUT** ligzdām.

Piezīme

- Lai dzirdētu skaņu no šī savienojuma, atkārtoti spiediet taustiņu **AUX/DI/ MP3 LINK**, līdz displeja panelī parādās 'AUX2 INPUT' vai 'AUX3 INPUT'.

... PIEVIENOŠANA

Pieslēgšana digitālajai ligzdai

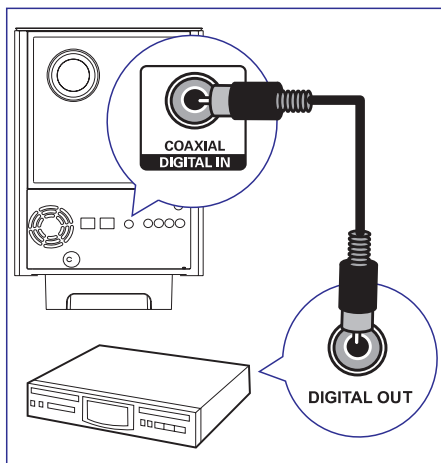

1. Pievienojiet koaksiālo kabeli (nav iekļauts komplektā) zemo frekvenču skaļruņa **DIGITAL IN-COAXIAL** ligzdai un ierīces COAXIAL/DIGITAL OUT ligzdai.

Piezīme

- Lai dzirdētu skaņu no šī savienojuma, atkārtoti spiediet taustiņu **AUX/DI/ MP3 LINK**, līdz displeja panelī parādās 'DIGITAL INPUT'.

Portatīvā mediju atskaņotāja pieslēgšana

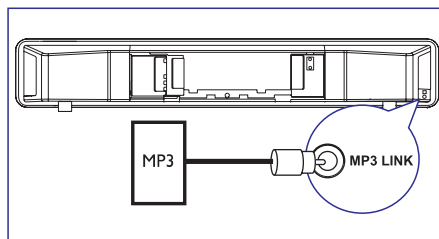

1. Pievienojiet 3.5mm stereo audio kabeli (iekļauts komplektā) šīs ierīces **MP3 LINK** ligzdai un Jūsu pārnēsājamā mediju atskaņotāja (tāda kā MP3 atskaņotāja) austiņu ligzdai.

Piezīme

- Lai dzirdētu skaņu no šī savienojuma, atkārtoti spiediet taustiņu **AUX/DI/ MP3 LINK**, līdz priekšējā panelī parādās 'MP3 LINK'.

USB ierīces pievienošana

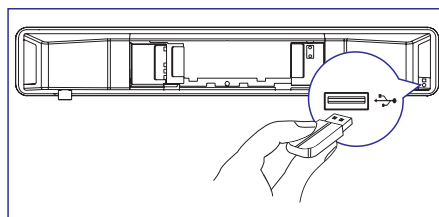

1. Pievienojiet USB ierīci šīs ierīces **USB** ligzdai.

Piezīme

- Ar šo DVD mājas kinozāles ierīci Jūs varat atskaņot/ apskatīt MP3, WMA, DivX (Ultra) vai JPEG failus, kas saglabāti šāda tipa ierīcēs. Lai dzirdētu skaņu no šī savienojuma, spiediet taustiņu **USB**.

7. IESTATĪJUMU REGULĒŠANA

Šajā nodaļā aprakstītas šīs ierīces dažādu iestatījumu opcijas.

Simbols	Opcijas
	General Setup (Vispārēja iestatīšana)
	Audio Setup (Audio iestatīšana)
	Video Setup (Video iestatīšana)
	Preference Setup (Izvēles iestatījumu iestatīšana)

Vispārēja iestatīšana

1. Spiediet **OPTIONS**.
↳ [General Setup] izvēlne tiek parādīta.
2. Spiediet ►.
3. Izvēlieties opciju, tad spiediet **OK**.

General Setup	
	EasyLink
	Disc Lock
	Display Dim
	OSD Language
	Screen Saver
	Sleep Timer
	Standby Mode
	DivX(R) VOD Code

- Skaidrojumus par augstāk pieminētajām opcijām lasiet nākamajās lapās.
4. Izvēlieties iestatījumu, tad spiediet **OK**.
 - Lai atgrieztos iepriekšējā izvēlnē, spiediet **BACK**.
 - Lai izietu no izvēlnes, spiediet **OPTIONS**.

[EasyLink]

Ļauj HDMI CEC saderīgiem TV/ierīcēm vadīt vienai otrai ar vienu tālvadības pulti.

Opcijas Apraksts

[Auto Wake-up TV] (Automātiski pamodināt TV)
Spiediet taustiņu PLAY, lai ieslēgtu (gan Jūsu TV, gan šo ierīci) un sāktu video diska atskaņošanu (ja diska nodalījumā ir video disks).
• Lai izslēgtu šo funkciju, izvēlieties **[Off]** (Izslēgt).

[System Standby] (Sistēmas gaidīšanas režīms)
Atbild komandai pārslēgties gaidīšanas režīmā no citiem HDMI saderīgiem TV/ ierīcēm.
• Lai izslēgtu šo funkciju, izvēlieties **[Decline]** (Noraidīt).

[System Audio Control] (Sistēmas audio vadība)
Ļauj šai DVD Mājas Kinozāles ierīcei automātiski pārslēgties uz aktīvās ierīces audio ieeju.
• Lai ieslēgtu šo funkciju, izvēlieties **[On]** (Ieslēgt).
Tad turpiniet ar **[HDMI Input Mapping]**, lai skenētu un atcerētos visas pieejamās ierīces.

... SKAŅAS REGULĒŠANA

Iepriekš iestatīta skaņas efekta izvēle

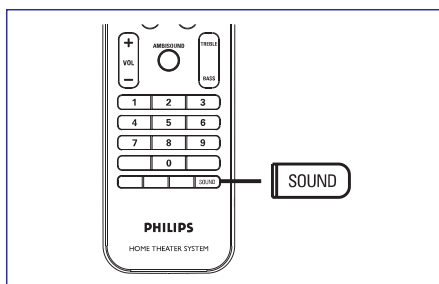

1. Atkārtoti spiediet taustiņu **SOUND** (Skaņa) lai izvēlētos pieejamo skaņas efektu, kas vislabāk piemērots Jūsu atskaņotajam video vai mūzikai

Video / Mūzika Apraksts

ACTION/ ROCK Pastiprina plašumu un augstu diapazonu spēcīgas skaņas filmām. Lielisks trilleriem un roka/ popa mūzikai.

DRAMA/ JAZZ Skaidrs vidējais un augstais diapazons. Rada reāla kluba atmosfēru ar mākslinieku Jūsu priekšā. Piemērots džeza mūzikai un drāmu skatīšanai.

CONCERT/ CLASSIC Līdzenas skaņas režīms. Ideāls klasiskās mūzikas vai dzīvā koncerta ieraksta DVD skatīšanai.

GAMING/ SPORTS Nedaudz pastiprināts vidējais diapazons un spēcīgs vidējais diapazons. Ideāls ballīšu mūzikai un video spēlēm.

SPORTS Mērens vidējais diapazons un telpiskās skaņas efekts skaidram vokālam un reāla sporta notikuma atmosfērai.

NEWS Paplašināts vidējais diapazons skaidram vokālam/ runai.

... PIEVIENOŠANA

DVD mājas kinozāles montāža pie sienas

! Brīdinājums

- Pastāv sevis savainošanas un ierīces bojājumu risks. Tikai kvalificētam personālam ļaujiet veikt šīs ierīces montāžas darbus.

1. Pārlicinieties, ka visi nepieciešamie kabeli ir pievienoti šai ierīcei un aizveriet aizmugurējo vāku.
2. Piestipriniet komplektā iekļautās pogas šīs ierīces aizmugurei.

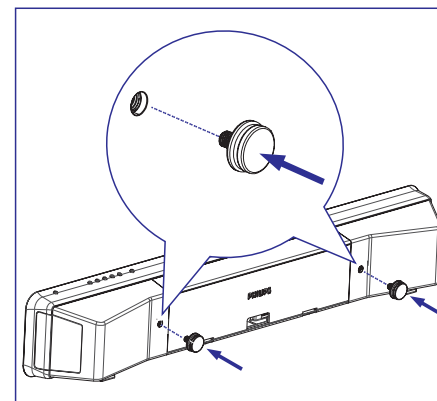

3. Apgrieziet šo ierīci tā, lai tās apakša būtu uz augšu.
4. Stingri pieturiet šo ierīci, kad noņemat gumijas pēdas, spiežot tās uz priekšu ierīces apakšā. Atkārtojiet darbību, lai noņemtu citas gumijas pēdas.

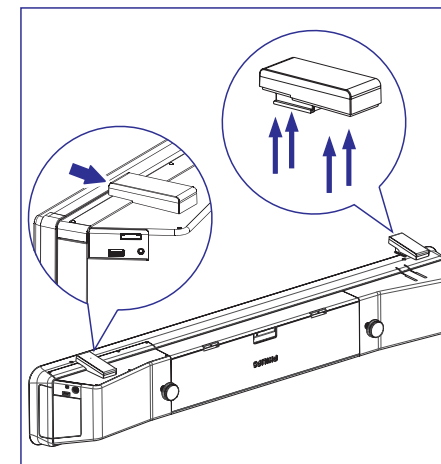

5. Pielieciet komplektā iekļauto kronšteinu pie sienas, izurbiet caurumus skrūvēm un ievietojiet caurumos gumijas sienas dībeļus (nav iekļauti komplektā).

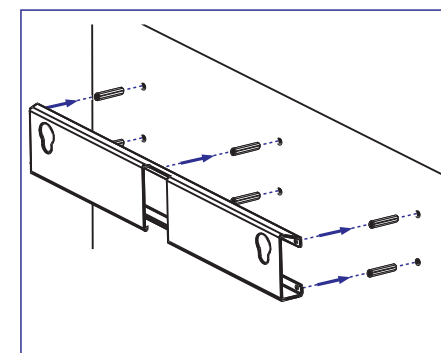

≡ Piezīme

- Lai montētu šo DVD Mājas kinozāles ierīci zem Jūsu TV, atstājiet vismaz 10 cm brīvas vietas starp TV un kronšteinu.

... PIEVIENOŠANA

6. Piestipriniet statīvus pie sienas ar skrūvju (nav iekļautas komplektā) palīdzību.

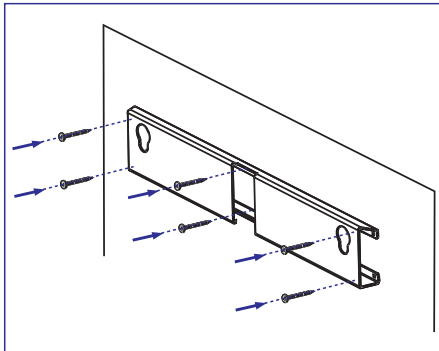

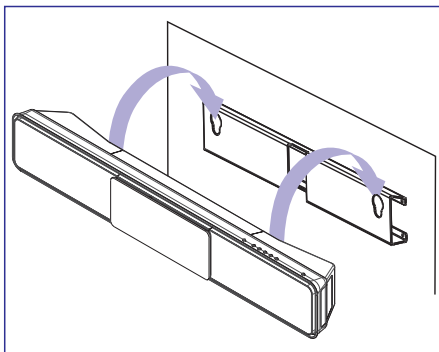

7. Uzkariet precīzi un stingri DVD Mājas kinozāli uz piestiprinātā kronšteina. Ieslidiniet pogas atslēgu caurumos un nostipriniet vietā.



6. SKAŅAS REGULĒŠANA

Skaļuma regulēšana

1. Spiediet taustiņu **VOL +**, lai palielinātu vai samazinātu skaļuma līmeni.
 - Lai atslēgtu skaņu, spiediet taustiņu .
 - Lai atjaunotu skaņu, vēlreiz spiediet taustiņu  vai nospiediet skaļuma taustiņu.

Basu, diskanta skaņu regulēšana

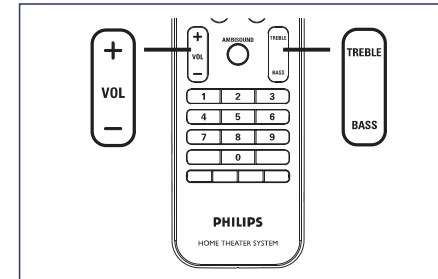

1. Spiediet **BASS/TREBLE**.
2. Atkārtoti spiediet **VOL +**, lai uzstādītu līmeni zemajām skaņām (BASS (basiem)) vai augstajām (TREBLE (diskanta)) skaņām.

Piezīme

- Ja skaļuma vadība netiek izmantota 10 sekunžu laikā, tā atjauno normālo skaļuma vadības funkciju.

Telpiskās skaņas izvēle

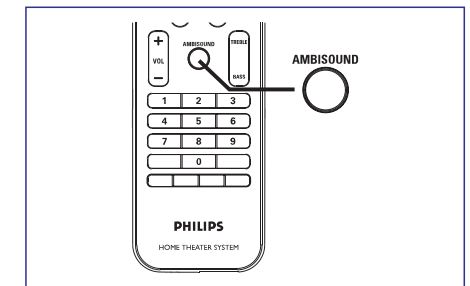

1. Atkārtoti spiediet taustiņu **AMBISOUND** (Telpiskā skaņa), lai izvēlētos labāko telpiskās skaņas izeju, kas vislabāk piemērota video vai mūzikas atskaņošanai.

Opcijas	Paskaidrojums
AUTO	Telpiskās skaņas izeja tiks izvēlēta, balstoties uz atskaņotā satura audio plūsmu.
MULTI-CHANNEL	Daudz-kanālu telpiskā skaņa.
STEREO	Stereo skaņa.

Piezīme

- Šīs ierīces atmiņā Jūs varat saglabāt līdz 40 radio stacijām.
- Ja automātiskā uztveršana netiek aktivizēta vai tiek atrastas mazāk kā 5 (piecas) radio stacijas, ziņojums "AUTO INSTALL" (automātiskā uztveršana) tiks atkal parādīts nākamajā reizē, kad ieslēgsiet radio režīmu.
- Ja radio stacija pārraida RDS (Radio Datu Sistēma) datus, radio stacijas nosaukumus tiks parādīts.

Radio klausīšanās

1. Spiediet **RADIO**.
2. Lietojiet tālvadības pultī radio vadībai.

Taustiņš	Darbība
◀▶	Izvēlas saglabāto radio staciju
◀▶▶	Uztver radio frekvenci atpakaļ/uz priekšu
AUDIO SYNC	Pārslēdz starp FM stereo un FM mono režīmiem.
■	Turiet šo taustiņu nospiestu, li dzēstu saglabāto radio staciju no saglabāto radio staciju saraksta. <ul style="list-style-type: none"> • Kārtas numuri citām radio stacijām paliek nemainīti.

Visu radio staciju atkārtota uztveršana

1. Spiediet **RADIO**.
2. Turiet nospiestu taustiņu **PROGRAM**, kamēr 'STARTING INSTALL' tiek parādīts.
 - ↳ Visas iepriekš saglabātās radio stacijas tiks nomainītas.

Piezīme

- Ja radio uzstādīšanas laikā netiek atrasts stereo signāls vai tiek atrastas mazāk kā 5 (piecas) radio stacijas, parādās ziņojums "CHECK ANTENNA" (pārbaudiet antenu).

Radio staciju individuālā meklēšana un saglabāšana

1. Spiediet **RADIO**.
2. Spiediet ◀▶▶.
 - ↳ Radio frekvences indikators sāk mainīties, līdz radio stacija tiek atrasta.
3. Atkārtojiet 2. soli līdz esat uztvēruši radio staciju, kuru vēlaties saglabāt.
 - Lai precīzāk uztvertu radio frekvenci, spiediet ▲▼.
4. Spiediet **PROGRAM**.
 - Ja neviena darbība netiek veikta 20 sekunžu laikā pēc iepriekš aprakstītā soļa, ierīce pāriet saglabāto radio staciju režīmā.
5. Spiediet ◀▶▶ (vai **ciparu taustiņus**), lai izvēlētos kārtas numuru, ar kādu vēlaties staciju saglabāt.
6. Spiediet **PROGRAM**, lai apstiprinātu.

Tālvadības pults sagatavošana

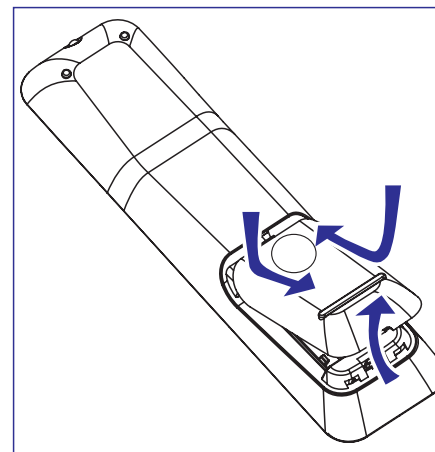

1. Piespiediet, lai atvērtu bateriju nodalījuma vāciņu.
2. Ievietojiet divas R03 vai AAA tipa baterijas, ievērojot indikācijas (+ -) nodalījuma iekšpusē.
3. Aizveriet bateriju nodalījuma vāciņu.

Piezīme

- Izņemiet baterijas, ja tālvadības pults netiks lietota ilgu laiku.

Atskaņojamā avota kontrolēšana

1. Izvēlieties avotu, ko vēlaties vadīt, spiežot taustiņu **DISC**, **USB**, **RADIO** vai **AUX/DI/MP3 LINK**.
2. Tad izvēlieties vajadzīgo funkciju (piemēram, ◀▶).

Navigācija izvēlnē

1. Mērķējiet tālvadības pultī tieši uz tālvadības sensoru (IR) uz DVD sistēmas priekšējā paneļa un izvēlieties nepieciešamo funkciju.

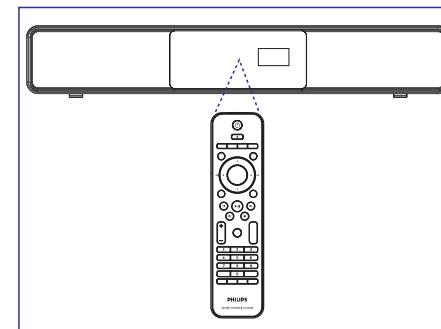

2. Lietojiet zemāk aprakstītos taustiņus uz tālvadības pults, lai pārvietotos pa izvēlnēm displejā.

Taustiņš	Darbība
▲▼	Pārvietojas augšup vai lejup
◀▶	Pārvietojas pa kreisi vai pa labi
OK	Apstiprina izvēli
1 2 3 4 5 6 7 8 9 0	levada numurus

... DARBĪBU SĀKOT

Pareizā skatīšanās kanāla atrašana

Piezīme

- Pirms sākat, noņemiet durvju fiksēšanas lenti uz diska nodalījuma durtiņām.

1. Spiediet taustiņu , lai ieslēgtu DVD mājas kinozāles ierīci.
2. Spiediet taustiņu **DISC** uz tālvadības pults, lai ieslēgtu disku režīmu.
3. Ieslēdziet TV un pārslēdziet to uz pareizo video ieejas kanālu.
 - Vai, Jūs varat pārslēgt TV uz 1.kanālu, tad spiest kanālu pārslēgšanas taustiņu uz leju līdz Jūs redzat Video ieejas kanālu.
 - Jūs varat arī atkārtoti spiest taustiņu uz Jūsu TV tālvadības pults.
 - Parasti šis kanāls ir starp zemāko un augstāko kanāliem un var saukties FRONT (Priekšējais), A/V IN, VIDEO, utt..

Padomi

- Skatiet TV lietošanas pamācībā, kā izvēlēties pareizo ieeju Jūsu TV.

Telpiskās skaņas uzstādīšana

Kad Jūs ieslēdzat šo ierīci pirmo reizi, izpildiet TV ekrānā redzamās pamācības, lai pabeigtu telpiskās skaņas uzstādīšanu vislabākās iespējamās skaņas panākšanai.

Piezīme

- Pirms uzsākat šo darbību, pārliecinieties, vai visi nepieciešamie savienojumi ir veikti.
- Pabeidziet telpiskās skaņas uzstādīšanu šai ierīcei pirms ieietojat disku atskaņošanai.

1. Spiediet **DISC**, lai ieslēgtu disku režīmu.
2. Ieslēdziet TV un pārslēdziet to uz pareizo video ieejas kanālu.
 - ↳ Valodas izvēlne tiek parādīta.

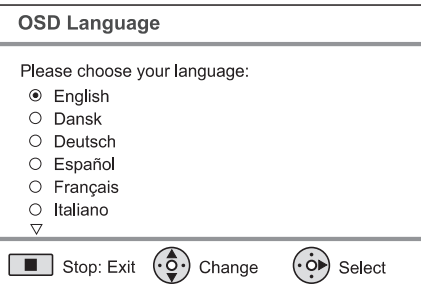

3. Izvēlieties valodu ekrānam displejā, tad spiediet .
 - ↳ Sveiciens ziņojums tiek parādīts.
 - Lai pārlektu telpiskās skaņas iestatīšanai, spiediet , lai izietu.
4. Spiediet , lai turpinātu.
 - ↳ Ziņojums par ierīces pamatiestatījumiem ir parādīts.

... ATSKAŅOŠANA

Atskaņošana no pārnēsājama mēdiju atskaņotāja

Vienkārši pievienojiet Jūsu pārnēsājamo mēdiju atskaņotāju (piem., MP3 atskaņotāju) šai ierīcei, lai izbaudītu Jūsu mūzikas kolekciju lieliskā skaņas kvalitātē.

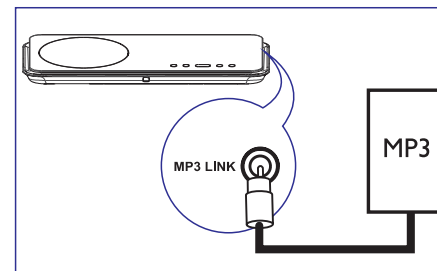

1. Pievienojiet 3.5 mm stereo audio kabeli (iekļauts komplektā) šīs ierīces **MP3 LINK** ligzdai un Jūsu pārnēsājamā mēdiju atskaņotāja 'austiņu' ligzdai.
2. Atkārtoti spiediet **AUX / DI / MP3 LINK**, kamēr 'MP3 LINK' tiek parādīts.
3. Sāciet atskaņošanu uz Jūsu pārnēsājamā mēdiju atskaņotāja.
 - Izlasiet nodaļu 'Skaņas regulēšana', lai pastiprinātu audio izeju.
4. Lai beigtu atskaņošanu, spiediet STOP taustiņu uz Jūsu pārnēsājamā mēdiju atskaņotāja.

Piezīme

- Atskaņošanas vadība ir iespējama tikai uz Jūsu pārnēsājamā mēdiju atskaņotāja.
- Beidziet atskaņošanu uz Jūsu pārnēsājamā mēdiju atskaņotāja pirms pārslēdzat uz citu mēdiju/ avotu.

Radio atskaņošana

Pārliecinieties, ka FM antena ir pieslēgta šai DVD mākas kinozāles ierīcei. Ja nav, pievienojiet komplektā iekļauto FM antenu **75Ω** ligzdai un nostipriniet tās galu pie sienas.

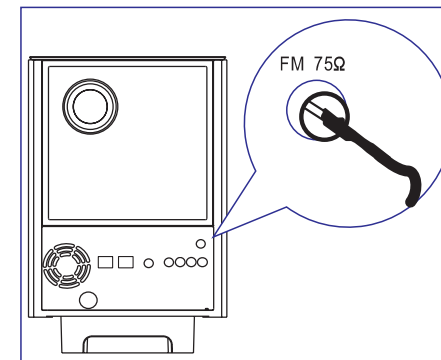

Padomi

- Labākai FM stereo uztveršanai, pieslēdziet ārēju FM antenu (nav iekļauta komplektā).
- Novietojiet antenu pēc iespējas tālāk no Jūsu TV, Videomagnetofona vai citiem starojuma avotiem, lai novērstu nevajadzīgus traucējumus.

Pirmās reizes uztveršana

Kad Jūs pirmo reizi piekļūstat 'Radio' režīmam, izpildiet pamācības, lai uztvertu radio stacijas.

1. Spiediet **RADIO**.
 - ↳ Parādās ziņojums "AUTO INSTALL ... PRESS PLAY" (Automātiskā uzstādīšana spiediet atskaņot (PLAY)).
2. Nospiediet .
 - ↳ Visas pieejamās radio stacijas tiks saglabātas automātiski.
 - ↳ Kad pabeigts, pirmā uztvertā radio stacija tiks atskaņota.
 - Lai beigtu automātisko uztveršanu, spiediet .

... ATSKAŅOŠANA

Muzikāla slaidu šova atskaņošana

Jūs varat izveidot muzikālu slīdrādi no MP3 mūzikas un JPEG attēlu failiem. MP3/WMA un JPEG failiem ir jābūt saglabātiem vienā diskā vai USB ierīcē.

1. Atskaņojiet MP3/WMA mūziku.
2. Pārejiet uz fotogrāfiju mapi/ albumu un spiediet **▶▶**, lai sāktu slaidu šova atskaņošanu.
 - ↳ Slaidu šovs sākas un turpinās līdz fotogrāfiju/ mapes vai albuma beigām.
 - ↳ Audio atskaņošana tiek turpināta līdz diska beigām.
- Lai atgrieztos izvēlnē, spiediet **BACK**.
3. Lai beigtu slaidu šova atskaņošanu, spiediet **■**.
4. Lai beigtu mūzikas atskaņošanu, atkal spiediet **■**.

Atskaņošana no USB ierīces

Šī ierīce var atskaņot/ parādīt tikai MP3, WMA, DivX (Ultra) vai JPEG failus, kas saglabāti šāda tipa ierīcē.

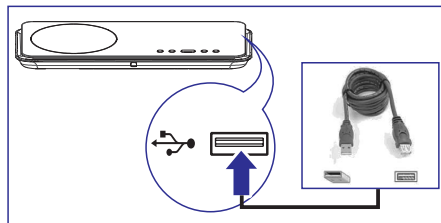

1. Pievienojiet **USB flash** atmiņu vai USB atmiņas kartes lasītāju **➔** (**USB**) portam uz šīs ierīces.
2. Nospiediet **USB**.
 - ↳ Satura izvēlne tiek parādīta.
3. Izvēlieties atskaņojamo failu, tad spiediet **▶▶**.
 - Sīkākai informācijai izlasiet nodaļas 'Mūzikas atskaņošana, Fotogrāfiju atskaņošana, Video atskaņošana', lai iegūtu sīkāku informāciju.
4. Lai beigtu atskaņošanu, spiediet **■** vai atvienojiet USB ierīci.

Padomi

- Ja USB ierīce neder USB portam, pievienojiet to ar USB pagarinātāj kabeļa palīdzību.
- Ja tiek lietoti vairāki USB kartes nolasītāji, var piekļūt tikai viena USB draivera saturam.
- Ja USB HDD tiek lietots, pārliecinieties, ka palīg strāvas vads ir pievienots USB HDD pareizas darbības nodrošināšanai.
- Digitālās kameras, kas lieto PTP protokolu vai tām nepieciešamas papildus programmu instalēšana, kad pievienotas

... DARBĪBU SĀKOT

5. Spiediet **▶**, lai turpinātu.
 - ↳ **[Room Acoustics]** (Istabas akustika) izvēlne tiek parādīta.

Room Acoustics

Please select the type of walls that surround your room:

Hard (Concrete, wood)

Soft (Curtains, open space)

◀ Back **↻** Change **▶** Select

([Hard] (betons, koks); [Soft] (aizkari, atvērta telpa))

6. Izvēlieties Jūsu istabas apstākļus, tad spiediet **▶**.
 - ↳ **[Room Placement]** (Istabas izvietojums) izvēlne tiek parādīta.

Room Placement

Select the Sound Bar system placement position in your room:

Middle of room

Corner of room

Near the right wall

Near the left wall

◀ Back **↻** Change **▶** Select

([Middle of room] (istabas vidū); [Corner of room] (istabas stūrī); [Near the right wall] (tuvu labajai sienai); [Near the left wall] (tuvu kreisajai sienai))

7. Izvēlieties DVD Mājas kinozāles ierīces (SoundBar) atrašanās vietu istabā, tad spiediet **▶**.
 - ↳ **[Height]** (Augstuma) izvēlne tiek parādīta.

Height

Select the height at which your SoundBar system is placed:

High (> 1.2m / 47in)

Default (0.8-1.2m / 32-47in)

Low (< 0.8m / 32in)

◀ Back **↻** Change **▶** Select

(High (Augstu)(>1.2m); Default (Noklusētās vides iestatījums) (0.8-1.2m); Low (Zemu) (<0.8m))

8. Izvēlieties augstumu, kādā DVD Mājas kinozāles ierīce (SoundBar) ir novietota, tad spiediet **▶**.
 - ↳ **[Listening Position]** (Klausīšanās zona) izvēlne tiek parādīta.

Listening Position

Select the distance between your listening position and the SoundBar system:

Near (> 2m / 78in)

Default (2-3m / 78-118in)

Far (< 3m / 118in)

◀ Back **↻** Change **▶** Select

([Near] (Tuvu) (< 2m); [Default] (Noklusētās vides iestatījums) (2m~3m); [Far] (Tālu) (< 3m))

... DARBĪBU SĀKOT

- Izvēlieties attālumu starp klausīšanās zonu un skaļruņiem, tad spiediet ►.
- Skaļruņu iestatīšana ir pabeigta, spiediet ►, lai izietu.

Šī DVD Mājas kinozāles ierīce tagad ir gatava lietošanai.

Padomi

- Lai mainītu izvēlnes displeja valodu, sīkāk izlasiet nodaļu 'Iestatījumu regulēšana' [**General Setup (Vispārēja iestatīšana)**] > [**OSD Valoda**], lai iegūtu sīkāku informāciju.
- Ja šī ierīce ir pievienota HDMI CEC atbalstošam TV, lietojot HDMI kabeli, tā automātiski pārslēdzas uz to pašu OSD izvēlnes valodu, kāda tiek izmantota TV iestatījumā.

... ATSKAŅOŠANA

Fotogrāfiju atskaņošana

Fotogrāfiju atskaņošana kā slaidu šovu

Šī ierīce var atskaņot JPEG fotogrāfijas (failus ar .jpeg vai .jpg paplašinājumiem).

- Ievietojiet disku vai pievienojiet USB ierīci, kurā ir ierakstītas JPEG fotogrāfijas.
- Nospiediet **DISC** vai **USB**.
 - ↳ Kodak diskkiem slaidu šovs sākas automātiski.
 - ↳ JPEG diskkiem fotogrāfiju izvēlne tiek parādīta.
- Izvēlieties mapi/ albumu, kuru vēlaties atskaņot.
 - Lai pārskatītu fotogrāfijas mapē/ albumā, spiediet **INFO**.



- Lai pārietu uz iepriekšējo vai nākamo ekrāna displeju, spiediet ◀/ ▶.
 - Lai izvēlētos fotogrāfiju, spiediet kursora taustiņus.
 - Lai parādītu tikai izvēlēto fotogrāfiju, spiediet **OK**.
- Spiediet ►►, lai sāktu slaidu šova atskaņošanu.
 - Lai atgrieztos izvēlnē, spiediet **BACK**.

Piezīme

- Var būt nepieciešams ilgāks laiks, lai ierīce parādītu diska saturu TV ekrānā dēļ diskā ierakstīta lielā dziesmu/attēlu skaita.
- Ja JPEG fotogrāfija nav ierakstīta kā 'exif' tipa fails, pašreizējais sīktēla attēls netiks parādīts displejā. Tas tiks aizstāts ar 'zila kalna' sīktēla attēlu.
- Šī ierīce var parādīt tikai digitālās kameras attēlus saskaņā ar JPEG-EXIF formātu, tipiski lietotu gandrīz visām digitālajām kamerām. Tā nevar parādīt Motion JPEG un cita formāta attēlus kā JPEG vai skaņas klipus, kas piesaistīti attēliem.
- Mapes/ faili, kas neatbilst šīs ierīces atbalstītajiem standartiem, netiks parādīti vai atskaņoti.

Fotogrāfiju atskaņošanas vadība

- Atskaņojiet fotogrāfiju slaidu šovu.
- Lietojiet tālvadības pulti fotogrāfijas vadībai.

Taustiņš	Darbība
◀	Pārlec uz iepriekšējo fotogrāfiju.
▶	Pārlec uz nākamo fotogrāfiju.
▲	Rotē fotogrāfiju pulksteņa rādītāju virzienā.
▼	Rotē fotogrāfiju pret pulksteņa rādītāju virzienu.
ZOOM	Attēla tuvināšana/ tālināšana <ul style="list-style-type: none">• Atskaņošana tiks pauzēta tālummaiņas režīma laikā.
◻	Beidz atsukaņošanu.

... ATSKAŅOŠANA

Mūzikas atskaņošana

Piezīme

- Dažiem komerciālajiem audio diskiem atskaņošana var sākties no pēdējā atskaņotā punkta. Lai sāktu atskaņošanu no pirmā ieraksta, spiediet **◀**.

Celiņa vadība

- Atskaņojiet celiņu.
- Lietojiet tālvadības pulti, lai kontrolētu celiņu.

Taustiņš	Darbība												
▶▶	Pauzē/ atsāk atskaņošanu												
■	Beidz atskaņošanu.												
▶	Pārlec uz nākamo celiņu.												
◀	Atgriežas uz pašreizējā celiņa sākumu vai pārlec uz iepriekšējo celiņu.												
<table border="1"><tr><td>1</td><td>2</td><td>3</td></tr><tr><td>4</td><td>5</td><td>6</td></tr><tr><td>7</td><td>8</td><td>9</td></tr><tr><td colspan="3">0</td></tr></table>	1	2	3	4	5	6	7	8	9	0			Tieši ievada celiņa numuru.
1	2	3											
4	5	6											
7	8	9											
0													
◀◀▶▶	Meklē atpakaļ/ uz priekšu. <ul style="list-style-type: none">Lai mainītu meklēšanas ātrumu, spiediet šo taustiņu atkārtoti.												
REPEAT PROGRAM	Pārslēdz dažādus atkārtotības/ jauktas secības atskaņošanas režīmus; vai izslēdz atkārtotības režīmu. <ul style="list-style-type: none">Atkārtotības opcijas atšķiras atkarībā no diska tipa.												

MP3/WMA mūzikas atskaņošana

MP3/WMA ir augstas kompresijas audio faila tips (faili ar .mp3 vai .wma paplašinājumiem).

- Ievietojiet disku vai pievienojiet USB ierīci, kurā ir ierakstīta MP3/WMA mūzika.
- Nospiediet **DISC** vai **USB**.
 - Satura izvēlne tiek parādīta.
- Izvēlieties mapi, tad spiediet **OK**.
- Izvēlieties atskaņojamo celiņu, tad spiediet **▶▶**.
 - Lai atgrieztos galvenajā izvēlnē, spiediet **▲**, kamēr 'Previous' (iepriekšējā) mapē ir izvēlēta, tad spiediet **OK**.

Piezīme

- Daudz-sesiju CD diskam tiks atskaņota tikai pirmā sesija.
- Šī ierīce neatbalsta MP3PRO audio formātu.
- Ja MP3/ WMA celiņa vai albuma nosaukumā (ID3) ir kādas īpašas zīmes, ir iespējams, ka tās netiks parītas pareizi ekrānā, ja šī ierīce neatbalsta konkrētās zīmes.
- Daži WMA ir aizsargāti ar Digital Rights Management (DRM), tos nevar atskaņot ar šo ierīci.
- Mapes/ faili, kas neatbilst šīs ierīces atbalstītajiem standartiem, netiks parādīti vai atskaņoti.

Padoms

- Lai parādītu datu disku saturu bez mapēm, izlasiet nodaļu 'Iestatījumu regulēšana' - [Preference Setup (izvēles iestatījumu iestatīšana)] > [MP3/JPEG Nav].

... DARBĪBU SĀKOT

Progresīvās skenēšanas iezīmes ieslēgšana

Ja Jūs pievienojat šo ierīci TV ar saliktā video savienojumu (izlasiet nodaļu 'Video kabeļu pievienošana' - sīkākai informācijai '3. opcija: Pievienošana pie saliktā video ligzdas'), Jūs varat uzstādīt progresīvās skenēšanas iezīmi, ja Jūsu TV atbalsta progresīvās skenēšanas iezīmi.

- Ieslēdziet TV uz pareizo skatīšanās kanālu šai ierīcei.
- Spiediet **DISC** uz tālvadības pults.
- Nospiediet **OPTIONS** uz tālvadības pults.
- Atkārtoti spiediet **▼**, lai izvēlnē izvēlētos **[Video Setup]**, un spiediet **▶**.

Video Setup		
	TV Type	RGB
	TV Display	YUV
	Picture Settings	
	HDMI Setup	
	Closed Caption	
	Progressive	
	Component Video	

- Izvēlieties **[Component Video]** > **[YUV]**, tad spiediet **OK**.

Video Setup		
	TV Type	On
	TV Display	Off
	Picture Settings	
	HDMI Setup	
	Closed Caption	
	Progressive	
	Component Video	

- Izvēlieties **[Progressive]** > **[On]**, tad nospiediet **OK**, lai apstiprinātu.
 - Brīdinājuma ziņojums tiks parādīts.
- Lai turpinātu, izvēlnē izvēlieties **[OK]** un spiediet **OK**.
 - Progresīvās skenēšanas iezīme ir uzstādīta.

Piezīme

- Ja tukšs ekrāns/ traucēts attēls parādās, pagaidiet 15 sekundes automātiskajai attēla maiņai.
- Ja attēls neparādās:
 - Nospiediet **▲**, lai atvērtu diska nodalījumu.
 - Nospiediet **◀**.
 - Nospiediet **SUBTITLE**.

- Lai izietu no izvēlnes, spiediet **OPTIONS**.
- Tagad Jūs varat ieslēgt progresīvās skenēšanas režīmu Jūsu TV (skatiet TV lietošanas pamācību).

Piezīme

- Ir daži progresīvās skenēšanas TV un augstas izšķirtspējas TV ierīces, kuras pilnībā neatbilst šai DVD sistēmai, kā rezultātā DVD VIDEO diska atskaņošanas laikā progresīvās skenēšanas režīmā redzams nereāls attēls. Šādā gadījumā izslēdziet progresīvās skenēšanas iezīmi gan šai ierīcei, gan TV ierīcei.

EasyLink vadības aktivizēšana

Funkcija pieejama tikai tad, ja Jūs esat pieslēguši šo ierīci pie HDMI CEC saderīga TV vai citas ierīces. Šī funkcija iespējo HDMI CEC saderīgas ierīces vadīt vienai otrai ar vienu tālvadības pulti.

1. Ieslēdziet HDMI CEC darbības uz Jūsu TV un citām pieslēgtajām ierīcēm. Papildus informācijai skatīt Jūsu TV vai pieslēgto ierīču lietošanas pamācību.
2. Tagad Jūs varat izmantot EasyLink vadības piedāvātās iespējas.

Atskaņošana ar vienu pieskārienu (Automātiskā TV atmodināšana)

Kad Jūs nospiežat PLAHY taustiņu, šī ierīce atmodīsies no gaidīšanas režīma un sāks diska atskaņošanu (ja video disks tiks atrasts diska nodalījumā), tā ieslēgs arī Jūsu TV un ieslēgs pareizo skatīšanās kanālu.

Izslēgšana ar vienu pieskārienu [Sistēmas gaidīšanas režīmā]

Ja Jūs turat nospiestu STANDBY (GAIDĪŠANAS REŽĪMA) taustiņu, šī ierīce un visas citas pieslēgtās ierīces pārslēgsies gaidīšanas režīmā.

Šī ierīce atbild arī citu HDMI CEC ierīču gaidīšanas režīma komandai.

Audio ieejas pārslēgšana ar vienu pieskārienu [Sistēmas audio vadība]

Šī ierīce var pārņemt audio signālus no aktīva avota. Tā automātiski pārslēdzas uz attiecīgo audio ieeju un izvada skaņu pa savu skaļruņu sistēmu.

- Pirms Jūs varat izmantot šo funkciju, jums jāpieslēdz audio ieejas pieslēgtajām ierīcēm.
- Jūs varat izmantot jebkuru HDMI CEC TV/ierīces tālvadības pulti, lai regulētu skaļumu.

Piezīme

- Lai aktivizētu viena pieskāriena atskaņošanas funkciju, pirms darbības diska nodalījumā jābūt ievietotam video diskam.
- Philips negarantē 100% sadarbību starp visām HDMI CEC saderīgām ierīcēm.

Audio ieeju piešķiršana pieslēgtajām ierīcēm

Piezīme

- Pirms sākat, pārliedzinieties, vai audio savienojums ir veikts starp šo ierīci un Jūsu TV/ierīcēm.

1. Spiediet taustiņu **DISC** uz tālvadības pults.
2. Spiediet taustiņu **OPTIONS**.
↳ [General Setup] izvēlne parādās.
3. Spiediet taustiņu **▶**.
4. Izvēlieties punktu [EasyLink], tad spiediet **▶**.

General Setup	
	EasyLink
	Disc Lock
	Display Dim
	OSD Language
	Screen Saver
	Sleep Timer
	Standby Mode
	DivX(R) VOD Code

- Noklusētājā vidē rūpnīcā ir ieslēgtas funkcijas [Auto Wakeup TV] (Automātiski ieslēgt TV) un [System Standby] (Sistēmas gaidīšanas režīms).
5. Izvēlieties [System Audio Control] (Sistēmas Audio Vadība) > [On] (ieslēgt), tad spiediet taustiņu **OK**.
 6. Izvēlieties [Audio Input Mapping] (Audio ieeju piešķiršana), tad spiediet **OK**.

Ātrā atskaņošanas pārīešana uz noteiktu laiku

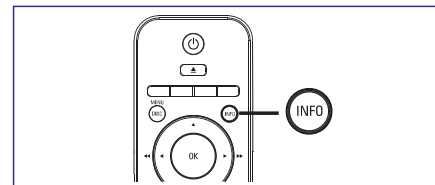

1. Atskaņošanas laikā spiediet **INFO**.
↳ Diska statusa izvēlne tiek parādīta.
2. Izvēlieties pašreizējo aizritējušo atskaņošanas laiku izvēlnē, tad nospiediet **OK**.
 - [TT Time] (virsraksta laiks)
 - [CH Time] (nodaļas laiks)
 - [DISC Time] (diska laiks)
 - [Track Time] (celiņa laiks)
3. Spiediet **ciparu taustiņus**, lai mainītu laiku, uz kuru gribat pārnest atskaņošanu, tad spiediet **OK**.

DivX® video atskaņošana

DivX video ir digitāls mediju formāts, kas saglabā augstu kvalitāti, neskatoties uz kompresijas augsto apmēru. Šī ierīce ir DivX(R) Sertificēta, lai Jūs varētu baudīt DivX video.

1. Ievietojiet disku vai pievienojiet USB ierīci, kurā ir ierakstīti DivX video.
2. Nospiediet **DISC** vai **USB**.
↳ Satura izvēlne tiek parādīta.
3. Izvēlieties atskaņojamo virsrakstu, tad spiediet **▶▶**.
4. Lietojiet tālvadības pulti, lai kontrolētu virsraksta atskaņošanu.

Taustiņš	Darbība
	Maina subtitru valodu.
	Maina audio valodu/ celiņu.
	Beidz atskaņošanu <ul style="list-style-type: none"> • Priekš DivX Ultra video, atkal spiediet šo taustiņu, lai parādītu satura izvēlni.
	Parāda DivX Ultra video informāciju

Piezīme

- Tikai tie DivX video, kuras Jūs iznomājat vai iegādāties, izmantojot šīs ierīces DivX reģistrācijas kodu, var tikt atskaņoti (izlasiet nodaļu 'Iestatījumu regulēšana' > [General Setup] > [DivX(R) VOD Code], lai iegūtu sīkāku informāciju.
- Ja subtitri neparādās pareizi, mainiet subtitru valodu (izlasiet nodaļu 'Iestatījumu regulēšana' > [Preference Setup (izvēles iestatījumu iestatīšana)] > [DivX Subtitle], lai iegūtu sīkāku informāciju.
- Subtitri var tikt parādīti vidēji līdz 45 zīmēm.
- Šī ierīce var atskaņot DivX video failus, kuru izmērs ir līdz 4GB.

... ATSKAŅOŠANA

Pieklūšana DVD izvēlei

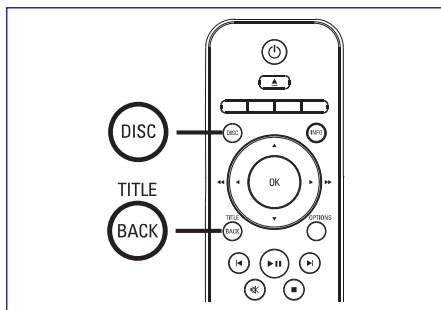

1. Nospiediet **DISC**, lai pieklūtu diska galvenajai izvēlei.
2. Izvēlieties atskaņojamo opciju, tad spiediet **OK**.
 - Dažās izvēlnēs spiediet **ciparu taustiņus**, lai ievadītu Jūsu izvēli.
 - Lai atgrieztos virsrakstu izvēlnē atskaņošanas laikā, spiediet **TITLE**.

Pieklūšana VCD izvēlei

PBC (Atskaņošanas vadība) iezīme VCD diskam ir ieslēgta šīs sistēmas rūpnīcā uzstādītajos noklusētās vides iestatījumos. Kad Jūs ievietojat VCD disku, satura izvēle tiek parādīta.

1. Nospiediet **▲ ▼**, lai izvēlētos atskaņojamo opciju, tad spiediet **OK**, lai sāktu atskaņošanu.
 - Ja PBC iezīme ir izslēgta, izvēlnē tiek pārlektas, un atskaņošana sākas ar pirmo virsrakstu.
 - Atskaņošanas laikā Jūs varat nospiegt **BACK**, lai atgrieztos izvēlnē (ja PBC iezīme ir ieslēgta).

Padomi

- Noklusētās vides iestatījums PBC iezīmei ir ieslēgts. Lai mainītu noklusētās vides iestatījumu, izlasiet nodaļu 'Iestatījumu regulēšana – [Preference Setup (izvēles iestatījumu iestatīšana)] > [PBC]', lai iegūtu sīkāku informāciju.

Audio izejas un video atskaņošanas sinhronizēšana

Ja video atskaņošana ir lēnāka nekā audio izeja (skaņa nesakrīt ar attēlu), Jūs varat aizkavēt audio izeju, lai tā sakristu ar video.

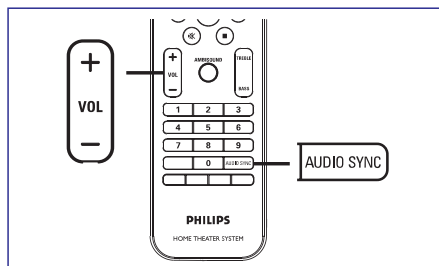

1. Turiet nospiestu **AUDIO SYNC**, kamēr 'AUDIO SYNC XXX' tiek parādīts.
 - 'XXX' norāda aizkavēšanas laiku.
2. Piecu sekunžu laikā nospiediet **VOL +/-**, lai uzstādītu aizkavēšanas laiku audio izejai.

Piezīme

- Ja skaļuma vadība netiek lietota 5 sekunžu laikā, tā atgriežas normālā skaļuma vadības funkcijā.

... DARBĪBU SĀKOT

7. Izvēlnē izvēlieties **[OK]**, lai apstiprinātu ierīču skenēšanu, tad spiediet **OK**.
 - ↳ Tiek parādīta Jūsu audio ieejas ierīču piešķiršanas izvēlnē.

Audio Input Mapping		
	AUX1 Input	TV
	AUX2 Input	Other (non-HDMI)
	AUX3 Input	
	Digital Input	

- Piemēram, ja Jūsu TV audio ir pievienots šīs ierīces **AUX IN-AUX 1** ligzdām, izvēlieties **[AUX1]** un piešķiriet to pareizajai ierīcei (firmas nosaukumam), kas parādīts labajā panelī.
8. Izvēlieties šīs ierīces audio ieeju, kas izmantota citas HDMI ierīces (piem., AUX1 ieejai) pievienošanai, tad spiediet **▶**.
 9. Izvēlieties pareizo ierīci, kas pievienota šai audio ieejai, un spiediet **OK**.
 - Atkārtojiet no 8. – 9. solim, lai veiktu šo procedūru citām pievienotajām ierīcēm.
 10. Lai izslēgtu izvēlni, spiediet taustiņu **OPTIONS**.

Atskaņojamā avota izvēle

Uz galvenās ierīces

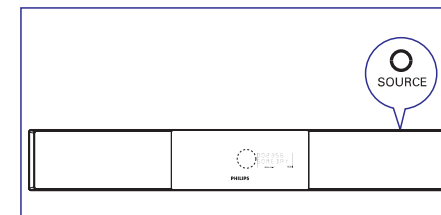

1. Atkārtoti spiediet **SOURCE** taustiņu uz galvenās ierīces, lai izvēlētos: **DISC > USB > RADIO FM > DIGITAL INPUT > AUX SCART > AUX1 INPUT > AUX2 INPUT > AUX3 INPUT > MP3 LINK > DISC...**

Uz tālvadības pults

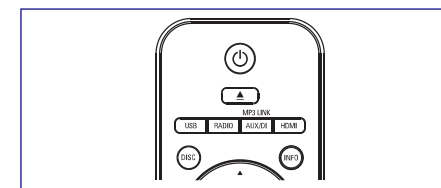

- Spiediet taustiņu **DISC**, lai pārslēgtos DISKA režīmā.
- Spiediet taustiņu **USB**, lai pārslēgtos USB režīmā.
- Spiediet taustiņu **RADIO**, lai pārslēgtos uz FM frekvences diapazonu.
- Atkārtoti spiediet taustiņu **AUX/DI/MP3 LINK**, lai dzirdētu audio no ārējām ierīcēm.

Displejs	Ierīce pieslēgta pie
AUX SCART	SCART kontaktam
AUX1 INPUT	AUDIO IN-AUX1 kontaktiem.
AUX2 INPUT	AUDIO IN-AUX2 kontaktiem.
AUX3 INPUT	AUDIO IN-AUX3 kontaktiem.
DIGITAL INPUT	DIGITAL IN-COAXIAL kontakta.
MP3 LINK	MP3 LINK kontakta.

5. ATSKAŅOŠANA

Diska atskaņošana

Atskaņojamie diski

	Digitālie Video diski (DVD) <ul style="list-style-type: none">• 2. reģions (Eiropa)• 5. reģions (Krievija)
	DVD±RW (DVD pārrakstāmie)
	DVD±R (DVD ierakstāmie)
	DVD+R DL (DVD+R dubultslāņa)
	CD-RW (CD pārrakstāmie)
	CD-R (CD ierakstāmie)
	Audio kompaktdiski (CD)
	Video CD <ul style="list-style-type: none">• Formāti 1.0, 1.1, 2.0
	Super Video CD

Piezīme

- DVD diski un atskaņotāji tiek veidoti ar reģionāliem ierobežojumiem. Pirms diska atskaņošanas, pārliecinieties, ka tam ir tāds pats reģions kā Jūsu atskaņotājam. Šis DVD sistēmas reģiona kods ir norādīts uz aizmugurējā paneļa.
- Šī ierīce var atbalstīt šādu failu formātu atskaņošanu: MP3/WMA/JPEG/DivX.

Diska atskaņošana

Brīdinājums!

- Nekad neievietojiet nekādus citus objektus kā diskus diska nodalījumā.
- Nekad neaiztieciat diska optisko lēcu diska nodalījuma iekšpusē.

1. Nospiediet ▲, lai atvērtu diska nodalījumu.
2. Ievietojiet disku ar diska etiķeti uz priekšu.
 - Divpusējiem diskkiem, ievietojiet atskaņojamo pusi uz priekšu.
3. Spiediet ▲, lai aizvērtu diska nodalījumu un sāciet diska atskaņošanu.
 - Lai vērotu diska atskaņošanu, ieslēdziet TV uz pareizo skatīšanās kanālu šai DVD mājas kinozāles ierīcei.
4. Lai beigtu diska atskaņošanu, spiediet ■.

Padomi

- Ja paroles ievadīšanas izvēlne tiek parādīta, Jums jāievada 6-ciparu parole pirms Jūs varat atskaņot disku.
- Ekrāna saudzētājs parādās automātiski, ja diska atskaņošana ir pārtraukta 5 minūtes. Lai atmodinātu ekrānu no ekrāna saudzētāja, nospiediet **DISC**.
- Šī ierīce automātiski pārslēdzas gaidīšanas režīmā, ja Jūs nenospiežat nevienu taustiņu 15 minūšu laikā pēc diska atskaņošanas pārtraukšanas.

... ATSKAŅOŠANA

Video atskaņošana







Piezīme

- Video atskaņošanai, atskaņošana vienmēr tiek atsākta no punkta, kur tā iepriekš pārtraukta. Lai sāktu atskaņošanu no sākuma, laikā, kad ziņojums tiek parādīts, spiediet ◀.

Virsraksta vadība

1. Atskaņojiet virsrakstu.
2. Lietojiet tālvadības pulti, lai kontrolētu virsrakstu.







Taustiņš Darbība

	Pauzēšana/ atskaņošanas atjaunošana
	Atskaņošanas beigšana
	Pāriet uz nākamo virsrakstu/ nodaļu.
	Atgriezties uz pašreizējā virsraksta/ nodaļas sākumu vai pārlekt uz iepriekšējo virsrakstu/ nodaļu.
	Meklēt atpakaļ/ uz priekšu. <ul style="list-style-type: none">• Lai mainītu meklēšanas ātrumu, spiediet taustiņu atkārtoti.
	Lēnas kustības atskaņošana atpakaļ/ uz priekšu. <ul style="list-style-type: none">• Lai mainītu atskaņošanas ātrumu, spiediet šo taustiņu atkārtoti.• VCD diskkiem, tikai atskaņošana uz priekšu ir iespējama.

Video atskaņošanas maiņa

1. Atskaņojiet virsrakstu.
2. Lietojiet tālvadības pulti, lai mainītu video atskaņošanu.

Taustiņš Darbība

	Maina audio valodu. <ul style="list-style-type: none">• Pieejams tikai tiem diskkiem, kuriem ir vairākas audio valodas vai kanāli.
	Maina subtitru valodu. <ul style="list-style-type: none">• Pieejams tikai tiem diskkiem, kuriem ir vairākas subtitru valodas.
	Pārslēdz dažādu atkārtotības/ jauktas secības atskaņošanas režīmus; vai izslēdz atkārtotības režīmu. <ul style="list-style-type: none">• Atkārtotības opcijas ir atkarīgas no diska tipa.• VCD diskkiem, atkārtota atskaņošana ir pieejama tikai tad, ja PBC režīms ir izslēgts.
	Izmēra palielināšana/ samazināšana <ul style="list-style-type: none">• Lai pārvietotos pa palielināto attēlu, spiediet kursora taustiņus.
	Parāda pašreizējās atskaņošanas statusu. <ul style="list-style-type: none">• Jūs šeit varat mainīt video atskaņošanas opcijas bez diska atskaņošanas pārtraukšanas.
	Parāda DVD atskaņošanu no dažādiem kameras leņķiem. <ul style="list-style-type: none">• Pieejams tikai tiem DVD diskkiem, kuros ierakstītās ainas filmētas no dažādiem kameras leņķiem.