

Immer für Sie da

Hier können Sie Ihr Produkt registrieren und Unterstützung erhalten:
www.philips.com/support

BTM2280



Benutzerhandbuch

PHILIPS

Inhaltsangabe

1 Sicherheit	2
Beachten Sie folgende Sicherheitssymbole	2
Wichtige Sicherheitshinweise	2
Gehörschutz	3
2 Ihr Micro-Musiksystem	4
Einführung	4
Lieferumfang	4
Geräteübersicht	5
Übersicht über die Fernbedienung	6
3 Vor dem Gebrauch	7
Anschließen der UKW-Antenne	7
Anschließen an die Stromversorgung	7
Einlegen der Batterie in der Fernbedienung	8
4 Erste Schritte	8
Einschalten	8
Einstellen der Uhr	9
Auswählen einer Quelle	9
Einstellen der Helligkeit des LCD-Displays	9
5 Wiedergabe von physischen Medien	10
Disc-Wiedergabe	10
Wiedergabe von einem USB-Speichergerät	10
Steuern der Wiedergabe	11
Programmieren von Titeln	11
6 Verwenden von Bluetooth-Geräten	12
Verbinden eines Geräts	12
Audio-Wiedergabe über Bluetooth	13
Löschen der Kopplungsinformationen	13
7 UKW-Radiosender wiedergeben	13
Auswählen eines UKW-Radiosenders	13
Automatisches Programmieren von Radiosendern	14
Manuelles Programmieren von Radiosendern	14
Auswählen eines voreingestellten Radiosenders	14
8 Anpassen von Toneinstellungen	15
Auswählen eines vordefinierten Sound-Effekts	15
Einstellen der Lautstärke	15
Stummschalten	15
9 Weitere Funktionen	15
Verwenden des Alarm-Timers	15
Verwenden des Sleptimers	16
Wiedergabe von einem externen Gerät	16
Verwenden von Kopfhörern	17
Aufladen Ihres USB-Geräts	17
10 Produktinformationen	17
Technische Daten	17
Informationen zur USB-Wiedergabefähigkeit	18
Unterstützte MP3-Disc-Formate	18
Wartung und Pflege	19
11 Fehlerbehebung	19
12 Hinweis	21
Prüfzeichen	21
Umweltschutz	22
Markenhinweis	22
Copyright	22

1 Sicherheit

Stellen Sie sicher, dass Sie alle Anweisungen vor der Verwendung dieses Mikro-Musiksystems gelesen und verstanden haben. Wenn Sie sich bei der Verwendung nicht an die folgenden Hinweise halten, erlischt Ihre Garantie.

Beachten Sie folgende Sicherheitssymbole



Der "Lichtblitz" steht für mögliche Stromschläge, die durch unisoliertes Material innerhalb des Geräts ausgelöst werden können. Entfernen Sie aus Sicherheitsgründen keinesfalls die Abdeckung des Produkts.

Das "Ausrufezeichen" markiert Funktionen, für die Sie die beigefügten Hinweise aufmerksam lesen sollten, um Betriebs- oder Wartungsprobleme zu vermeiden.

WARNUNG: Um das Brand- und Stromschlagrisiko zu verringern, setzen Sie das Gerät keinesfalls Regen oder Feuchtigkeit aus, und stellen Sie keine mit Flüssigkeit gefüllten Objekte, wie z. B. Vasen, auf das Gerät.

ACHTUNG: Um Stromschläge zu vermeiden, stecken Sie den Stecker immer vollständig in die Steckdose. (In Regionen mit gepolten Steckern: Stecken Sie zum Vermeiden von Stromschlägen den breiten Stift in die breite Steckverbindung.)

Wichtige Sicherheitshinweise

Risiko von Stromschlägen und Brandgefahr!

- Setzen Sie das Gerät sowie das Zubehör weder Regen noch Wasser aus. Platzieren Sie niemals Behälter mit Flüssigkeiten wie

Vasen in der Nähe des Geräts. Wenn das Gerät außen oder innen mit Flüssigkeit in Kontakt kommt, ziehen Sie sofort den Netzstecker. Wenden Sie sich an den Kundendienst, um das Gerät vor der erneuten Nutzung überprüfen zu lassen.

- Setzen Sie das Gerät sowie das Zubehör nie offenem Feuer oder anderen Wärmequellen (z. B. direktem Sonnenlicht) aus.
- Führen Sie keine Gegenstände in die Lüftungsschlitze oder andere Öffnungen des Produkts ein.
- Wenn der Netzstecker bzw. Gerätestecker als Trennvorrichtung verwendet wird, muss die Trennvorrichtung frei zugänglich bleiben.
- Trennen Sie das Gerät vor Gewittern vom Netzanschluss.
- Ziehen Sie immer am Stecker, um das Stromkabel vom Netzanschluss zu trennen, niemals am Kabel.

Kurzschluss- und Feuergefahr!

- Stellen Sie vor dem Verbinden des Geräts mit dem Stromnetz sicher, dass die Netzspannung mit dem auf der Rückseite des Geräts aufgedruckten Wert übereinstimmt. Verbinden Sie das Gerät nicht mit dem Netzanschluss, falls die Spannung nicht mit diesem Wert übereinstimmt.
- Setzen Sie die Fernbedienung und die Batterien niemals Regen, Wasser, Sonnenlicht oder übermäßiger Hitze aus.
- Vermeiden Sie die Ausübung von Kraft auf Steckdosen. Lockere Steckdosen können Funkenüberschlag oder Feuer verursachen.

Gefahr von Beschädigungen für den Fernseher und Verletzungsgefahr!

- Verwenden Sie nur im Benutzerhandbuch aufgeführte Netzkabel.
- Sichtbare und unsichtbare Laserstrahlen, wenn geöffnet. Strahlenkontakt vermeiden.
- Berühren Sie niemals die optische Linse im Innern des Disc-Fachs.

- Platzieren Sie das Gerät niemals auf Netzkabeln oder anderen elektrischen Geräten.
- Wenn das Gerät bei Temperaturen unter 5 °C transportiert wird, packen Sie es aus, und warten Sie, bis es Zimmertemperatur erreicht hat, bevor Sie es mit dem Netzanschluss verbinden.

Risiko der Überhitzung!

- Stellen Sie dieses Gerät nicht in einem geschlossenen Bereich auf. Das Gerät benötigt an allen Seiten einen Lüftungsabstand von mindestens 10 cm.
- Stellen Sie sicher, dass keine Vorhänge und anderen Gegenstände die Lüftungsschlitze des Geräts abdecken.

Kontamination möglich!

- Nehmen Sie die Batterien heraus, wenn sie leer sind oder wenn die Fernbedienung längere Zeit nicht verwendet wird.
- Batterien enthalten chemische Substanzen und müssen ordnungsgemäß entsorgt werden.



Warnung

- Öffnen Sie auf keinen Fall das Gehäuse des Geräts.
- Fetten Sie niemals Teile dieses Geräts ein.
- Stellen Sie dieses Gerät niemals auf andere elektrische Geräte.
- Setzen Sie dieses Gerät nicht direktem Sonnenlicht, offenem Feuer oder Wärme aus.
- Schauen Sie nie in den Laserstrahl im Inneren des Geräts.
- Stellen Sie sicher, dass das Netzkabel oder der Stecker immer leicht zugänglich sind, sodass Sie das Gerät schnell von der Stromversorgung trennen können.

Gehörschutz



Wählen Sie eine moderate Lautstärke.

- Das Verwenden von Kopfhörern bei hoher Lautstärke kann Ihrem Gehör schaden. Dieses Produkt kann Töne in einem Dezibelbereich wiedergeben, der bei einem gesunden Menschen bereits nach weniger als einer Minute zum Gehörverlust führen kann. Der höhere Dezibelbereich ist für Personen gedacht, die bereits unter einer Beeinträchtigung ihres Hörvermögens leiden.
- Die Lautstärke kann täuschen. Die als "angenehm" empfundene Lautstärke erhöht sich mit der Zeit. Deswegen kann es vorkommen, dass nach längerem Zuhören als "normal" empfunden wird, was in Wirklichkeit sehr laut und für Ihr Gehör schädlich ist. Um diesen Effekt zu vermeiden, sollten Sie die Lautstärke vor der Eingewöhnung auf einen sicheren Lautstärkepegel einstellen und diese Einstellung nicht mehr verändern.

So finden Sie Ihren sicheren Lautstärkepegel:

- Stellen Sie den Lautstärkereglern auf eine geringe Lautstärke.
- Erhöhen Sie langsam die Lautstärke, bis der Ton klar und deutlich zu hören ist.

Hören Sie nur eine angemessene Zeit:

- Bei sehr intensiver Nutzung kann auch eine "sichere" Lautstärke zu Gehörschäden führen.
- Verwenden Sie deshalb Ihre Geräte in vernünftiger Weise, und pausieren Sie in angemessenen Zeitabständen.

Beachten Sie bei der Verwendung von Kopfhörern folgende Richtlinien.

- Hören Sie nur bei angemessener Lautstärke und nur eine angemessene Zeit lang.
- Achten Sie darauf, dass Sie den Lautstärkepegel auch nach der Eingewöhnungsphase unverändert lassen.
- Stellen Sie die Lautstärke nur so hoch ein, dass Sie Umgebungsgeräusche noch wahrnehmen können.
- In potenziell gefährlichen Situationen sollten Sie sehr vorsichtig sein oder die Verwendung kurzzeitig unterbrechen.

Hinweis

- Das Typenschild befindet sich auf der Rückseite des Geräts.

2 Ihr Micro-Musiksystem

Herzlichen Glückwunsch zu Ihrem Kauf und willkommen bei Philips! Um die Unterstützung von Philips optimal nutzen zu können, sollten Sie Ihr Produkt unter www.philips.com/welcome registrieren.

Wenn Sie den Kundendienst kontaktieren, werden Sie nach der Modell- und Seriennummer dieses Geräts gefragt. Sie finden die Modell- und Seriennummer auf der Rückseite des Geräts. Notieren Sie die Nummern:

Modell-Nr. _____

Serien-Nr. _____

Einführung

Mit diesem Produkt können Sie Folgendes tun:

- Audioinhalte von Discs oder USB-Speichergeräten genießen,
- Audioinhalte von einem externen Gerät über Bluetooth genießen,
- Audioinhalte von einem externen Gerät über ein Audioeingangskabel genießen,
- UKW-Radiosender hören, und
- Ihre USB-Geräte aufladen.

Lieferumfang

Prüfen Sie zunächst, ob die folgenden Teile im Lieferumfang enthalten sind:

- Mikro-Musiksystem
- Fernbedienung (mit einer AAA-Batterie)
- Netzadapter
- Montagebausatz (2 Dübel und 2 Schrauben)
- UKW-Antenne
- Sicherheitsblatt
- Kurzes Benutzerhandbuch
- Anweisungen zur Wandmontage

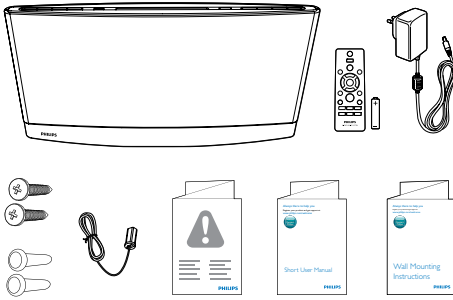

Geräteübersicht

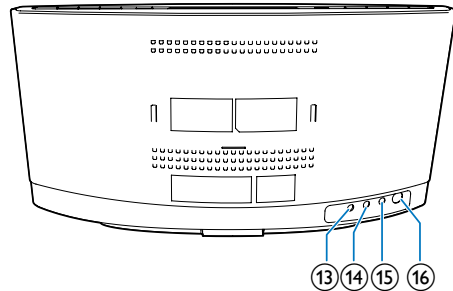
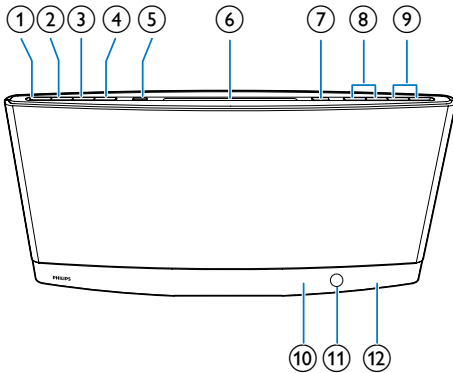

- ① 
- Schalten Sie das Produkt ein.
 - Wechseln zum Eco Power-Standby-Modus oder zum normalen Standby-Modus

- ② **SOURCE**
- Wiederholt drücken, um eine Quelle auszuwählen

- ③ 
- Starten, Anhalten, Fortsetzen der Wiedergabe

- ④ 
- Anhalten der Musikwiedergabe

- ⑤ 
- Verbinden eines kompatiblen USB-Speichergeräts zur Musikwiedergabe
 - Verbinden eines kompatiblen USB-Geräts zum Aufladen

- ⑥ **Disc-Fach**

- ⑦ 
- Drücken, um die Disc vom Disc-Fach auszuwerfen

- ⑧ 
- Springen zum vorherigen/nächsten Titel
 - Gedrückt halten, um innerhalb eines Titels zu suchen
 - Einstellen eines Radiosenders

- ⑨ **VOL+/VOL-**
- Erhöhen bzw. Verringern der Lautstärke.

- ⑩ **LED-Anzeige**
- Leuchtet rot, wenn das Produkt im Eco Power-Standby-Modus ist.
 - Zeigt den Bluetooth-Status an

- ⑪ **IR-Sensor**
- Empfangen von Infrarotsignalen von der Fernbedienung

- ⑫ **LCD-Bildschirm**

- ⑬ **DC IN**
- Verbinden mit einem Netzteil

- ⑭ 
- Verbinden mit einem Kopfhörer mit 3,5-mm-Anschluss

- 15 **AUDIO IN**
 - Mit der Audio-Ausgangsbuchse (normalerweise die Kopfhörerbuchse) eines externen Geräts verbinden.
- 16 **FM ANT**
 - Verbinden mit der UKW-Antenne

Übersicht über die Fernbedienung

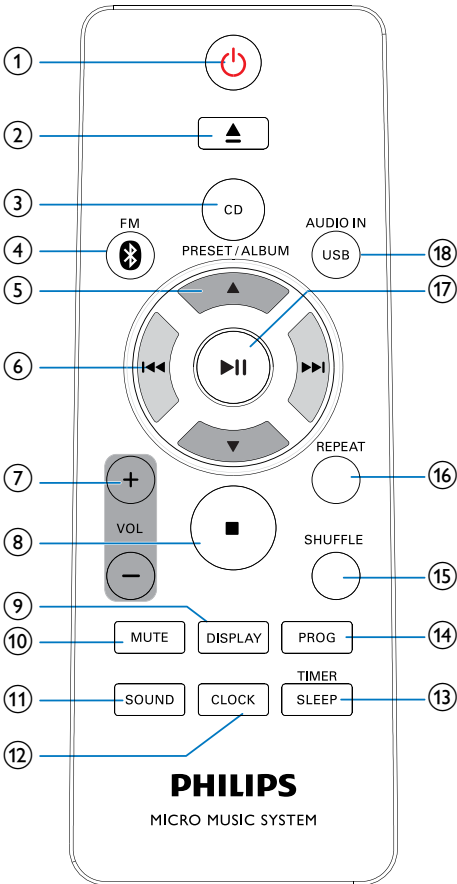

- 1 **⏻**
 - Schalten Sie das Produkt ein.
 - Wechseln zum Eco Power-Standby-Modus oder zum normalen Standby-Modus

- 2 **▲**
 - Auswerfen der Disc
- 3 **CD**
 - Wechseln der Quelle zur Disc im Disc-Fach
- 4 **FM/Ⓜ**
 - Wechseln der Quelle zum UKW-Tuner oder dem Audioinhalt, der über ein Bluetooth-Gerät übertragen wird
- 5 **PRESET/ALBUM ▲ / ▼**
 - Springen zum vorherigen/nächsten Album
 - Auswählen eines voreingestellten Radiosenders
- 6 **⏮ / ⏭**
 - Springen zum vorherigen/nächsten Titel
 - Gedrückt halten, um innerhalb eines Titels zu suchen
 - Einstellen eines Radiosenders
- 7 **+ VOL -**
 - Erhöhen bzw. Verringern der Lautstärke.
- 8 **■**
 - Anhalten der Musikwiedergabe
- 9 **DISPLAY**
 - Im Betriebsmodus: Anzeigen der Uhrzeit durch einmaliges Drücken
 - Im normalen Standby-Modus: Gedrückt halten, um die Helligkeit des LCD-Displays einzustellen
- 10 **MUTE**
 - Stummschalten oder erneutes Einschalten des Tons
- 11 **SOUND**
 - Auswählen eines vordefinierten Sound-Effekts
- 12 **CLOCK**
 - Einstellen der Uhr
- 13 **TIMER/SLEEP**
 - Einstellen des Alarm-Timers
 - Einstellen des Sleep-Timers
- 14 **PROG**
- 15 **AUDIO IN / USB**
- 16 **REPEAT**
- 17 **CD**
- 18 **AUDIO IN / USB**

- ⑭ **PROG**
 - Programmieren von Radiosendern
 - Programmieren von Titeln auf einer Disc oder einem USB-Speichergerät
- ⑮ **SHUFFLE**
 - Aktivieren oder Deaktivieren der Zufallswiedergabe von Titeln
- ⑯ **REPEAT**
 - Auswählen des Wiederholungsmodus für Titel
- ⑰ **▶||**
 - Starten, Anhalten, Fortsetzen der Wiedergabe
- ⑱ **USB/AUDIO IN**
 - Wechseln der Quelle zum USB-Speichergerät oder dem Audioeingang an der **AUDIO IN**-Buchse

3 Vor dem Gebrauch

Anschließen der UKW-Antenne

☰ Hinweis

- Um idealen Empfang zu erhalten, ziehen Sie die Antenne vollständig aus, und passen Sie die Position an, oder stellen Sie eine Verbindung zu einer Außenantenne her.
- Dieses Produkt unterstützt keinen AM (Amplitudenmodulation)-Radioempfang.

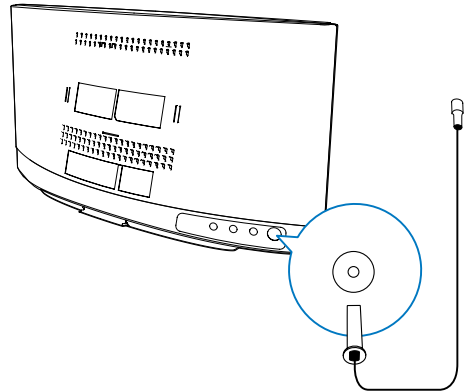

Verbinden Sie die UKW-Antenne mit dem Produkt.

Anschließen an die Stromversorgung

☰ Hinweis

- Vergewissern Sie sich vor dem Anschließen des Netzkabels, dass alle anderen Verbindungen hergestellt wurden.

4 Erste Schritte

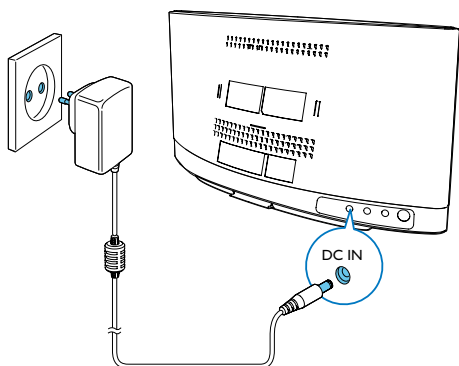

Verbinden Sie das Netzteil mit:

- der Buchse **DC IN** auf der Rückseite, und
- der Stromversorgung.
↳ - - - - blinkt.

Einlegen der Batterie in der Fernbedienung

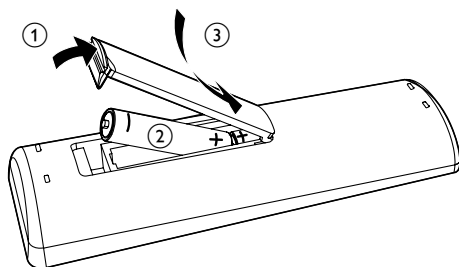

- 1 Öffnen Sie das Batteriefach.
- 2 Setzen Sie wie abgebildet eine AAA-Batterie mit der korrekten Polarität (+/-) ein.
- 3 Schließen Sie das Batteriefach.

! Achtung

- Die Verwendung von Steuerelementen, Einstellungen oder Vorgehensweisen, die von dieser Darstellung abweichen, können zu gefährlichen Strahlenbelastungen oder anderen Sicherheitsrisiken führen.

Folgen Sie den Anweisungen in diesem Kapitel immer nacheinander.

Einschalten

Drücken Sie die Taste ϕ .

↳ Das Gerät wechselt zu der zuletzt gewählten Quelle.

Wechseln von Modi

Automatisches Wechseln der Modi:

- Wenn das Gerät 15 Minuten lang inaktiv ist, schaltet es sich danach automatisch in den normalen Standby-Modus.
↳ Die Uhr wird angezeigt.
↳ Wenn die Uhr nicht einstellt ist, blinkt - - - -.
- Wenn sich das Gerät 15 Minuten lang im normalen Standby-Modus befindet, schaltet es automatisch in den Eco Power-Standby-Modus.
↳ **E C O P O W E R** läuft über das Display, dann wird die Beleuchtung des LCD-Displays ausgeschaltet.
↳ Die LED-Anzeige neben dem LCD-Bildschirm leuchtet rot auf.

Manuelles Wechseln der Modi:

- Halten Sie ϕ gedrückt, um das Gerät
 - vom Betriebsmodus oder normalen Standby-Modus in den Eco Power-Standby-Modus zu schalten, oder
 - vom Eco Power-Standby-Modus in den normalen Standby-Modus zu schalten.

- Drücken Sie **⏻**, um das Gerät
 - vom Betriebsmodus in den normalen Standby-Modus (oder umgekehrt) zu schalten, oder
 - vom Eco Power-Standby-Modus in den Betriebsmodus zu schalten.

Einstellen der Uhr

Hinweis

- Wenn während der Einstellung innerhalb von 90 Sekunden kein Vorgang getätigt wird, beendet das Gerät die Uhreinstellung, ohne vorangehende Vorgänge zu speichern.

- 1 Halten Sie im Standby-Modus **CLOCK** gedrückt, um den Einstellungsmodus für die Uhr aufzurufen.
↳ **12:00** oder **12:00** wird angezeigt.
- 2 Drücken Sie **+VOL -** oder **◀▶▶▶**, um **12:00** oder **12:00** auszuwählen, und drücken Sie anschließend die Taste **CLOCK**.
 - **12:00**: 24-Stunden-Format
 - **12:00**: 12-Stunden-Format
 ↳ Die Ziffern für die Stundenanzeige beginnen zu blinken.
- 3 Drücken Sie **+VOL -** oder **◀▶▶▶**, um die Stunden einzustellen, und drücken Sie dann **CLOCK**.
↳ Die Minutenanzeige beginnt zu blinken.
- 4 Drücken Sie **+VOL -** oder **◀▶▶▶**, um die Minuten einzustellen, und drücken Sie dann **CLOCK**.
↳ Die eingestellte Uhrzeit wird angezeigt.

Auswählen einer Quelle

Drücken Sie auf dem Produkt wiederholt **SOURCE**, um eine Quelle auszuwählen.

- **BT**: Die Audiosignale, die von einem Bluetooth-Gerät übertragen werden
- **AUDIO IN**: Der Audioeingang über die Buchse **AUDIO IN**
- **DISC**: Die Disc im Disc-Fach
- **MP3**: MP3-Dateien, die auf dem angeschlossenen USB-Speichergerät gespeichert sind
- **FM**: Der UKW-Tuner

Sie können auch Quellentasten auf der Fernbedienung drücken, um eine Quelle auszuwählen.

- **FM/⊕**: Der UKW-Tuner oder der Audioinhalt, der über ein Bluetooth-Gerät übertragen wird
- **CD**: Die Disc im Disc-Fach
- **AUDIO IN/USB**: Der Audioeingang über die **AUDIO IN**-Buchse oder die MP3-Dateien, die auf dem angeschlossenen USB-Speichergerät gespeichert sind

Einstellen der Helligkeit des LCD-Displays

- 1 Halten Sie im normalen Standby-Modus **DISPLAY** gedrückt, bis **0 16 0 2** oder **0 3** angezeigt wird.
- 2 Drücken Sie wiederholt **VOL +/-** oder **▲/▼**, um **0 16 0 2** oder **0 3** auszuwählen.

5 Wiedergabe von physischen Medien

Disc-Wiedergabe

Hinweis

- Überprüfen Sie, ob auf der Disc abspielbarer Audioinhalt vorhanden ist.

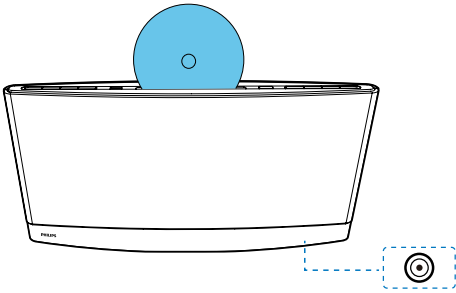

- 1 Drücken Sie wiederholt die Taste **CD** oder **SOURCE**, um zur Quelle **CD** zu wechseln.
- 2 Legen Sie eine CD so in das Disc-Fach ein, dass die bedruckte Seite zu Ihnen zeigt.
 - ↳ Die Wiedergabe beginnt nach ein paar Sekunden automatisch.
 - ↳ Wenn die Wiedergabe nicht automatisch startet, drücken Sie **▶||**, um die Wiedergabe zu starten.

Wiedergabe von einem USB-Speichergerät

Dieses Produkt kann MP3-Dateien wiedergeben, die sich auf einem kompatiblen USB-Speichergerät befinden:

- Flashlaufwerke

- Speicherkartenlesegeräte
- Festplatten (Dieses Gerät kann nur tragbare USB-Festplattenlaufwerke mit einer Stromversorgung von maximal 500 mA erkennen.)

Hinweis

- WOOX Innovations kann die Kompatibilität mit allen USB-Speichergeräten nicht garantieren.
- Das NTFS-Dateisystem (New Technology File System) wird nicht unterstützt.

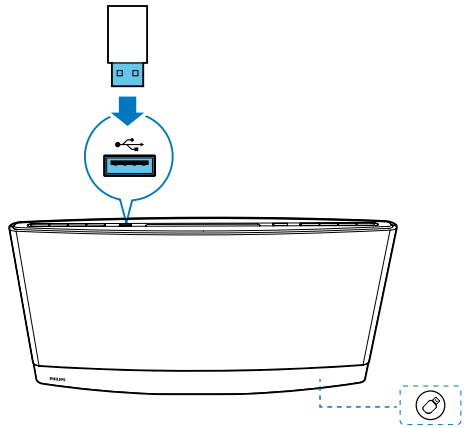

- 1 Schließen Sie das USB-Speichergerät an die Buchse **USB** an.
- 2 Drücken Sie wiederholt die Taste **USB** oder **SOURCE**, um zur Quelle **USB** zu wechseln.
 - ↳ Die Wiedergabe startet automatisch.

Wenn die Wiedergabe nicht automatisch beginnt:

- 1 Drücken Sie **▲ / ▼**, um einen Ordner auszuwählen.
- 2 Drücken Sie die Taste **◀◀ / ▶▶**, um eine Datei auszuwählen.
- 3 Drücken Sie die Taste **▶||**, um die Wiedergabe zu starten.

Steuern der Wiedergabe

Folgen Sie während der Wiedergabe den Anweisungen unten, um die Wiedergabe zu steuern.

Tasten	Funktionen
▶	Anhalten oder Fortsetzen der Wiedergabe
■	Stoppen der Wiedergabe
⏮/▶▶	Springen zum vorherigen/nächsten Titel
	Gedrückt halten, um einen Titel zurück- oder vorzuspulen
▲ / ▼	Springen zum vorherigen oder nächsten Album, wenn mindestens ein Album verfügbar ist
REPEAT	Auswählen eines Wiederholungsmodus. <ul style="list-style-type: none">• REP ONE: Wiederholen des aktuellen Titels• REP ALL: Wiederholen aller Titel• REP PL: Wiederholen des aktuellen Ordners<ul style="list-style-type: none">• Um Titel der Reihe nach wiederzugeben, wiederholt drücken, bis REP nicht mehr angezeigt wird.
SHUFFLE	Zufällige Wiedergabe oder Wiedergabe der Reihe nach <ul style="list-style-type: none">• SHUF ON: Zufällige Wiedergabe der Titel• Um Titel der Reihe nach wiederzugeben, drücken Sie wiederholt, bis SHUF nicht mehr angezeigt wird.

Programmieren von Titeln

Sie können bis zu 20 Titel programmieren.

- 1 Wenn kein Titel wiedergegeben wird, drücken Sie **PROG**.
↳ Die aktuelle Titelnummer blinkt auf dem Display.
- 2 Drücken Sie **⏮/▶▶**, um eine Titelnummer auszuwählen.
- 3 Drücken Sie zur Bestätigung die Taste **PROG**.
- 4 Wiederholen Sie die Schritte 2 und 3, um weitere Titel zu programmieren.
- 5 Drücken Sie die Taste **▶||**, um die programmierten Titel wiederzugeben.
 - Um das Programm zu löschen, drücken Sie zweimal auf **■**.

6 Verwenden von Bluetooth-Geräten

Mit diesem Produkt können Sie Audioinhalte von einem externen Gerät über Bluetooth wiedergeben.

Hinweis

- WOOX Innovations kann eine vollständige Kompatibilität mit allen Bluetooth-Geräten nicht garantieren.
- Bevor Sie ein Gerät mit diesem Produkt koppeln, lesen Sie das Benutzerhandbuch, um mehr über die Bluetooth-Kompatibilität zu erfahren.
- Das Produkt kann höchstens 5 gekoppelte Geräte speichern.
- Vergewissern Sie sich, dass die Bluetooth-Funktion auf Ihrem Gerät aktiviert und das Gerät für alle anderen Bluetooth-Geräte sichtbar ist.
- Die Reichweite zwischen dem Produkt und einem Bluetooth-Gerät beträgt ca. 10 Meter.
- Hindernisse zwischen dem Produkt und dem Bluetooth-Gerät können die Reichweite reduzieren.
- Halten Sie es fern von anderen elektronischen Geräten, die Störungen verursachen könnten.

Verbinden eines Geräts

- 1 Drücken Sie **0**, um zur Quelle **Bluetooth** zu wechseln.
 - 2 Suchen Sie auf Ihrem Gerät nach Bluetooth-Geräten.
 - 3 Wählen Sie in der Geräteliste **PHILIPS BTM2280** aus.
 - Wenn Sie über eine Nachricht zur Bestätigung der Bluetooth-Verbindung mit **PHILIPS BTM2280** auffordert werden, bestätigen Sie dies.
 - Geben Sie falls erforderlich das Passwort **0000** ein, und bestätigen Sie dies.
- ↳ Das Produkt gibt Signaltöne aus, wenn die Bluetooth-Verbindung eingerichtet ist.

Bluetooth-Anzeige

Die Bluetooth-Anzeige neben dem Display zeigt den Status der Bluetooth-Verbindung an.

Bluetooth-Anzeige	Bluetooth-Verbindung
Blau blinkend	Verbindung wird aufgebaut oder auf Verbindung wird gewartet
Blau leuchtend	Verbunden

Trennen von verbundenen Geräten

Unterbrechen Sie auf Ihrem Gerät die Bluetooth-Verbindung mit diesem Produkt.

Hinweis

- Bevor Sie eine Verbindung mit einem anderen Bluetooth-Gerät herstellen, trennen Sie zuerst die Verbindung mit dem aktuellen Gerät.

Erneutes Verbinden eines Geräts

- Mit einem gekoppelten Bluetooth-Gerät, auf dem die automatische erneute Verbindung aktiviert ist, verbindet sich dieses Produkt erneut, sobald es das Gerät erkennt.
- Ein gekoppeltes Bluetooth-Gerät, das die automatische erneute Verbindung nicht unterstützt, müssen Sie manuell erneut mit diesem Produkt verbinden.

Audio-Wiedergabe über Bluetooth

Hinweis

- Wenn das verbundene Bluetooth-Gerät A2DP (Advanced Audio Distribution Profile) unterstützt, können Sie auf dem Gerät gespeicherte Titel über das Produkt wiedergeben.
- Wenn das Gerät das AVRCP-Profil (Audio Video Remote Control Profile) unterstützt, können Sie die Wiedergabe auf dem Gerät steuern.
- Wenn das verbundene Gerät AVRCP nicht unterstützt, steuern Sie die Wiedergabe auf dem verbundenen Gerät.
- Wenn ein Anruf auf dem verbundenen Mobiltelefon eingeht, wird die Musikwiedergabe angehalten.

Tasten	Funktionen
▶	Starten, Anhalten, Fortsetzen der Wiedergabe
◀◀/▶▶	Drücken, um zum vorherigen/nächsten Titel zu springen.
■	Stoppen der Wiedergabe

Löschen der Kopplungsinformationen

Halten Sie im Bluetooth-Modus die Taste

▶|| der Fernbedienung acht Sekunden lang gedrückt.

7 UKW-Radiosender wiedergeben

Auswählen eines UKW-Radiosenders

Hinweis

- Stellen Sie sicher, dass Sie die UKW-Antenne angeschlossen und vollständig herausgezogen haben.

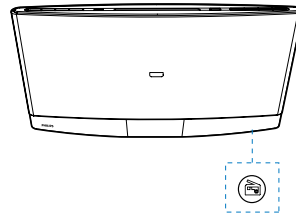

1 Drücken Sie wiederholt die Taste **FM** oder **SOURCE**, um zur Quelle **FM** zu wechseln.

2 Halten Sie **◀◀/▶▶** gedrückt, bis sich die Frequenz ändert.

↳ Das Produkt wechselt automatisch zum vorherigen oder nächsten Sender mit starkem Empfang.

- Um zu einem Sender mit einer bestimmten Frequenz zu wechseln, drücken Sie wiederholt **◀◀/▶▶**, bis die gewünschte Frequenz angezeigt wird.

Tipp

- Im UKW-Modus können Sie mit wiederholtem Drücken der Taste ▶|| zwischen der Toneinstellung Stereo und Mono wechseln.

Automatisches Programmieren von Radiosendern

Hinweis

- Sie können maximal 20 voreingestellte Radiosender programmieren.

Halten Sie **PROG** gedrückt, bis sich die Frequenz ändert.

- ↳ Alle verfügbaren Sender werden nacheinander je nach Wellenband-Empfangsstärke programmiert.
- ↳ Der erste gespeicherte Radiosender wird automatisch wiedergegeben.

Manuelles Programmieren von Radiosendern

Hinweis

- Sie können maximal 20 voreingestellte Radiosender programmieren.
- Um einen programmierten Radiosender zu überschreiben, speichern Sie einen anderen Sender mit seiner Folgenummer.

- 1 Einstellen eines Radiosenders
- 2 Drücken Sie **PROG**, um den Programmiervorgang zu aktivieren.
 - ↳ Die Folgenummer blinkt.
- 3 Drücken Sie **▲ / ▼**, um diesem Radiosender eine Folgenummer zwischen 1 und 20 zuzuweisen, und bestätigen Sie dies mit **PROG**.
 - ↳ Die voreingestellte Folgenummer und die Frequenz dieses Radiosenders werden angezeigt.
- 4 Wiederholen Sie Schritte 1 bis 3, um mehr Sender zu programmieren.

Auswählen eines voreingestellten Radiosenders

Drücken Sie **▲ / ▼**, um die Folgenummer des voreingestellten Radiosenders auszuwählen.

8 Anpassen von Toneinstellungen

Die folgenden Funktionen treffen für alle unterstützten Medien zu.

Auswählen eines vordefinierten Sound-Effekts

- Drücken Sie wiederholt **SOUND**, um eine voreingestellte Soundeinstellung auszuwählen.
 - **DSC1**, **DSC2**, **DSC3**, **DSC4** und **DSC5**

Einstellen der Lautstärke

- Drücken Sie auf der Fernbedienung wiederholt die Taste **VOL +/-**.
- Drücken Sie mehrmals die Taste **VOL+/VOL-** am Hauptgerät.

Stummschalten

- Drücken Sie **MUTE** zum Aus-/Wiedereinschalten des Tons.

9 Weitere Funktionen

Verwenden des Alarm-Timers

Dieses Gerät kann als Wecker genutzt werden. Sie können Disc, FM oder MP3-Dateien auf einem USB-Speichergerät als Alarmquelle auswählen.



Hinweis

- Stellen Sie sicher, dass die Uhrzeit korrekt eingestellt ist.
- Wenn die ausgewählte Alarmquelle nicht verfügbar ist, wechselt dieses Produkt automatisch in den UKW-Modus.

- 1 Halten Sie im normalen Standby-Modus die Taste **SLEEP/TIMER** gedrückt.
 - ↳ Die aktuelle Weckzeit wird angezeigt, dabei blinken die Ziffern der Stundenanzeige.
 - ↳ **TIMER** wird angezeigt.
- 2 Drücken Sie wiederholt die Taste **+VOL -** oder **◀◀/▶▶**, um die Stunden einzustellen, und bestätigen Sie anschließend mit **SLEEP/TIMER**.
 - ↳ Die Ziffern der Minutenanzeige blinken.
- 3 Drücken Sie wiederholt **+VOL -** oder **◀◀/▶▶**, um die Minuten einzustellen, und bestätigen Sie anschließend mit **SLEEP/TIMER**.
 - ↳ Der Name der Alarmquelle blinkt.
- 4 Drücken Sie **+VOL -** oder **◀◀/▶▶**, um eine Alarmquelle auszuwählen.
- 5 Drücken Sie zur Bestätigung auf **SLEEP/TIMER**.
 - ↳ **00:XX** (XX zeigt die Lautstärke des Alarms an) blinkt.

- 6 Drücken Sie die Taste **+VOL -**, um die Lautstärke des Alarms einzustellen, und bestätigen Sie anschließend mit **SLEEP/TIMER**.

Deaktivieren/erneutes Aktivieren des Alarm-Timers

Drücken Sie im Standby-Modus **SLEEP/TIMER**.

- ↳ Bei deaktiviertem Alarm-Timer ist **TIMER** ausgeblendet.
- ↳ Bei aktiviertem Alarm-Timer wird **TIMER** angezeigt.

Beenden eines Alarms

Wenn ein Alarm ertönt, drücken Sie **⏻** oder **SLEEP/TIMER**, um ihn zu beenden.

Hinweis

- Wenn Sie einen Alarm nicht beenden, klingelt er 30 Minuten lang. Anschließend schaltet das Produkt automatisch in den normalen Standby-Modus.

Verwenden des Sleeptimers

Sie können eine Zeitspanne einstellen, nach der das Produkt automatisch in den normalen Standby-Modus schaltet.

Drücken Sie im Betriebsmodus wiederholt **SLEEP/TIMER**, um eine voreingestellte Zeitspanne (120, 90, 60, 45, 30 oder 15 Minuten) auszuwählen.

- ↳ Bei aktiviertem Sleep-Timer wird **SLEEP** angezeigt.
- Um den Sleep-Timer zu deaktivieren, drücken Sie wiederholt **SLEEP/TIMER**, bis **S L P OFF** angezeigt wird.

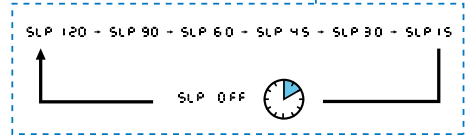
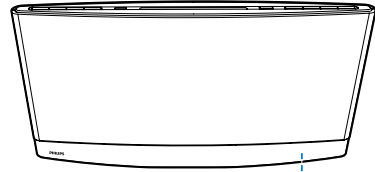

Wiedergabe von einem externen Gerät

Sie können Inhalte von einem externen Audiogerät, zum Beispiel einem MP3-Player, über dieses Gerät wiedergeben.

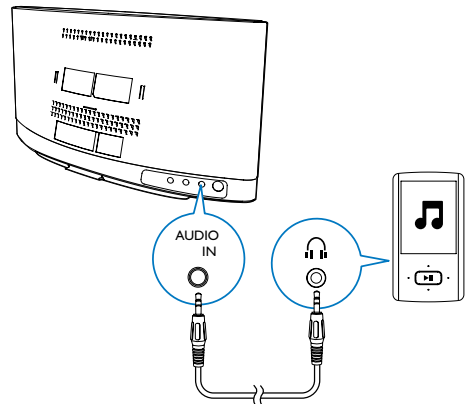

- 1 Drücken Sie wiederholt die Taste **AUDIO IN** oder **SOURCE**, um zur Quelle **AUDIO IN** zu wechseln.
- 2 Verbinden Sie ein Audioeingangskabel mit einem 3,5 mm Anschluss an beiden Enden mit
 - der **AUDIO IN**-Buchse auf der Rückseite dieses Produkts und
 - der Kopfhörerbuchse am externen Audiogerät.

- 3 Spielen Sie Audioinhalte über das externe Gerät ab (lesen Sie das entsprechende Benutzerhandbuch).

Verwenden von Kopfhörern

Stecken Sie einen Kopfhörer in die  -Buchse auf der Vorderseite des Hauptgeräts.

Aufladen Ihres USB-Geräts

Verbinden Sie zum Aufladen Ihr USB-Gerät, wie zum Beispiel ein Smartphone oder Tablet, mit diesem Produkt über ein USB-Kabel.

Hinweis

- WOOX Innovations kann eine vollständige Kompatibilität mit allen USB-Geräten nicht garantieren.

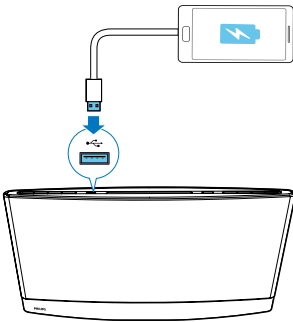

10 Produktinformationen

Hinweis

- Die Produktinformationen können ohne vorherige Ankündigung geändert werden.

Technische Daten

Allgemeine Informationen

Netzadapter	Modell: AS300-120-AE250 (Philips) Eingangsleistung: 100 bis 240V; 50/60 Hz; 1,1 A Ausgangsleistung: 12 V \equiv 2,5 A
Betriebs-Stromverbrauch	20 W
Eco-Standby-Stromverbrauch	\leq 0,5 W
USB Direct	Version: 1.1, 2.0
Abmessungen: Hauptgerät (B x H x T)	420 x 226 x 97 mm
Gewicht	
- Inklusive Verpackung	3,4 kg
- Hauptgerät	2,1 kg

Verstärker

Maximale Ausgangsleistung	2 x 10 W
Frequenzgang	60 Hz bis 16 kHz
Signal-/Rausch-Verhältnis	\geq 60 dBA
AUDIOEINGANG	650 mV RMS 20 Kiloohm

Disc

Lasertyp	Halbleiter
Disc-Durchmesser	12 cm
Unterstützte Discs	CD-DA, CD-R, CD-RW, MP3-CD
Audio-DAC	24 Bit, 44,1 kHz
Klirrfaktor	< 1,5 % (1 kHz)
Frequenzgang	60 Hz – 16 kHz (44,1 kHz)
S/N Ratio	> 55 dB

Tuner (UKW)

Empfangsbereich	87,5 bis 108 MHz
Abstimmungsbereich	50 kHz
Empfindlichkeit	
– Mono, 26 dB S/N Ratio	< 22 dBf
– Stereo, 46 dB S/N Ratio	< 43 dBf
Suchempfindlichkeit	< 28 dBf
Klirrfaktor	< 3 %
Signal-/Rausch-Verhältnis	> 55 dB

Bluetooth

Bluetooth Version	V3.0
Frequenzband	2,402~2,480 GHz ISM-Band
Reichweite	10 m (freier Raum)

Lautsprecher

Lautsprecherimpedanz	6 Ohm
Lautsprechertreiber	2 x 70 mm Full Range
Empfindlichkeit	> 83 dB/m/W

Informationen zur USB-Wiedergabefähigkeit

Kompatible USB-Geräte:

- USB-Flash-Speicher (USB 2.0 oder USB 1.1)
- USB-Flash-Player (USB 2.0 oder USB 1.1)
- Speicherkarten (zusätzliches Kartenlesegerät zum Einsatz mit diesem Gerät erforderlich)

Unterstützte Formate:

- USB- oder Speicher-Dateiformat FAT12, FAT16, FAT32 (Abschnittsgröße: 512 Byte)
- MP3-Bitrate (Übertragungsgeschwindigkeit): 32 bis 320 Kbit/s und variable Bitrate
- Die Verschachtelung von Verzeichnissen ist auf maximal 8 Ebenen beschränkt.
- Anzahl der Alben/Ordner: maximal 999
- Anzahl der Tracks/Titel: maximal 999
- ID3-Tag (Version 2.0 oder höher)
- Dateiname in Unicode UTF8 (maximale Länge: 128 Byte)

Nicht unterstützte Formate:

- Leere Alben: Ein leeres Album ist ein Album, das keine MP3-Dateien enthält und im Display nicht angezeigt wird.
- Nicht unterstützte Dateiformate werden übersprungen. So werden z. B. Word-Dokumente (.doc) oder MP3-Dateien mit der Erweiterung ".dlf" ignoriert und nicht wiedergegeben.
- AAC-, WAV-, PCM-Audiodateien

Unterstützte MP3-Disc-Formate

- ISO9660, Joliet
- Maximale Anzahl von Titeln/Dateien: 999 (je nach Länge des Dateinamens)
- Maximale Anzahl von Alben: 99
- Unterstützte Sampling-Frequenzen: 32 kHz, 44,1 kHz, 48 kHz

- Unterstützte Bitraten: 32 – 320 Kbit/s, variable Bitraten

Wartung und Pflege

Reinigen des Gehäuses

- Verwenden Sie ein weiches, mit einer milden Reinigungslösung leicht angefeuchtetes Tuch. Verwenden Sie keine Lösung, die Alkohol, Spirituosen, Ammoniak oder Scheuermittel enthält.

Reinigen von Discs

- Ist eine Disc verschmutzt, reinigen Sie sie mit einem Reinigungstuch. Wischen Sie die Disc von der Mitte nach außen hin ab.



- Verwenden Sie keine Lösungsmittel, wie Benzol, Verdünner, im Handel erhältliche Reinigungsmittel oder für analoge Schallplatten entwickeltes Antistatikspray.

Reinigen der Disc-Linse

- Nach längerem Gebrauch kann sich Schmutz oder Staub auf der optischen Linse ablagern. Um eine gute Wiedergabequalität zu gewährleisten, reinigen Sie die optische Linse mit Philips CD Lens Cleaner oder einem im Handel erhältlichen Linsenreiniger. Befolgen Sie die Anweisungen zu dem Reiniger.

11 Fehlerbehebung



Warnung

- Öffnen Sie auf keinen Fall das Gehäuse des Geräts.

Bei eigenhändigen Reparaturversuchen verfällt die Garantie.

Wenn Sie bei der Verwendung dieses Geräts Probleme feststellen, prüfen Sie bitte die folgenden Punkte, bevor Sie Serviceleistungen anfordern. Besteht das Problem auch weiterhin, besuchen Sie die Philips Website unter www.philips.com/support. Wenn Sie den Kundendienst kontaktieren, vergewissern Sie sich, dass das Produkt sich in Ihrer Nähe befindet und die Modell- und Seriennummer zur Verfügung stehen.

Probleme	Lösungen
Keine Stromversorgung.	Vergewissern Sie sich, dass das Netzteil fest mit der Stromversorgung und dem Gerät verbunden ist. Stellen Sie sicher, dass die Steckdose an das Stromnetz angeschlossen ist.
Kein Ton oder schlechte Tonqualität.	Einstellen der Lautstärke Stecken Sie die Kopfhörer aus. Vergewissern Sie sich, dass Sie die richtige Audioquelle ausgewählt haben.
Keine Reaktion vom Gerät.	Schließen Sie das Netzteil erneut an.

Probleme	Lösungen
Die Fernbedienung funktioniert nicht.	<p>Wählen Sie die passende Quelle über die Fernbedienung statt über das Hauptgerät aus, bevor Sie eine Funktionstaste betätigen.</p> <p>Verringern Sie den Abstand zwischen der Fernbedienung und dem Hauptgerät.</p> <p>Achten Sie beim Einsetzen der Batterie auf die korrekte Lage der Pole ("+"-Zeichen) gemäß Angabe.</p> <p>Tauschen Sie die Batterie aus.</p> <p>Richten Sie die Fernbedienung direkt auf den Sensor, der sich auf der Vorderseite des Hauptgeräts befindet.</p>
Es wurde keine Disc gefunden.	<p>Legen Sie eine Disc mit einem Durchmesser von 12 cm ein. Andere Größen sind nicht zulässig.</p> <p>Vergewissern Sie sich, dass das Etikett der Disc zu Ihnen zeigt.</p> <p>Warten Sie, bis die Kondensfeuchtigkeit auf der Linse verschwunden ist.</p> <p>Reinigen oder ersetzen Sie die CD.</p> <p>Vergewissern Sie sich, dass die aufnahmefähige Disc finalisiert wurde und das Format unterstützt wird.</p>
Das USB-Speichergerät wird nicht unterstützt.	<p>Prüfen Sie, ob das USB-Speichergerät mit Ihrem Gerät kompatibel ist.</p> <p>Versuchen Sie ein anderes Gerät.</p>

Probleme	Lösungen
Einige Dateien auf dem USB-Speichergerät können nicht wiedergeben werden.	<p>Vergewissern Sie sich, dass das Dateiformat unterstützt wird.</p> <p>Vergewissern Sie sich, dass die Dateimenge das Maximum nicht überschreitet.</p>
Schlechter Radioempfang	<p>Vergrößern Sie die Entfernung zwischen dem System und anderen elektrischen Geräten.</p> <p>Ziehen Sie die Antenne vollständig aus, und richten Sie sie aus.</p> <p>Schließen Sie stattdessen eine UKW-Außenantenne an.</p>
Timer funktioniert nicht	<p>Stellen Sie die Uhrzeit korrekt ein.</p> <p>Schalten Sie den Timer ein.</p>
Einstellung für Uhrzeit/Timer gelöscht	<p>Die Stromversorgung wird unterbrochen oder abgeschaltet.</p> <p>Stellen Sie die Uhrzeit bzw. den Timer erneut ein.</p>
Selbst nach erfolgreicher Herstellung einer Bluetooth-Verbindung ist die Musikwiedergabe nicht möglich.	<p>Das Gerät kann nicht verwendet werden, um Musik über dieses Produkt kabellos wiederzugeben.</p>
Nach Herstellung einer Verbindung mit einem Bluetooth-fähigen Gerät ist die Audioqualität schlecht.	<p>Der Bluetooth-Empfang ist schlecht. Platzieren Sie das Gerät näher an diesem Produkt, oder entfernen Sie mögliche Hindernisse zwischen den Geräten.</p>

Probleme	Lösungen
Die Verbindung zwischen einem Bluetooth-fähigen Gerät und diesem Produkt kann nicht hergestellt werden.	Das Gerät unterstützt nicht die für das Produkt erforderlichen Profile. Die Bluetooth-Funktion des Geräts ist nicht aktiviert. Anweisungen zum Aktivieren dieser Funktion finden Sie im Benutzerhandbuch des Geräts. Dieses Produkt befindet sich nicht im Kopplungsmodus. Dieses Produkt ist bereits mit einem anderen Bluetooth-fähigen Gerät verbunden. Schalten Sie dieses Gerät ab, und versuchen Sie dann erneut.
Das gekoppelte Mobilgerät verbindet sich wiederholt und unterbricht die Verbindung dann wieder.	Der Bluetooth-Empfang ist schlecht. Platzieren Sie das Gerät näher an diesem Produkt, oder entfernen Sie mögliche Hindernisse zwischen den Geräten. Einige Mobiltelefone verbinden sich wiederholt und unterbrechen die Verbindung dann wieder; wenn Sie Anrufe tätigen oder beenden. Dies ist kein Zeichen für eine Fehlfunktion des Produkts. Bei einigen Geräten wird die Bluetooth-Funktion möglicherweise im Rahmen einer Energiesparfunktion automatisch deaktiviert. Dies ist kein Zeichen für eine Fehlfunktion des Produkts.

12 Hinweis

Änderungen oder Modifizierungen des Geräts, die nicht ausdrücklich von WOOX Innovations genehmigt wurden, können zum Erlöschen der Betriebserlaubnis führen.

Prüfzeichen

CE 0890

Dieses Produkt entspricht den Richtlinien der Europäischen Union zu Funkstörungen. Hiermit erklärt WOOX Innovations, dass dieses Produkt den grundlegenden Anforderungen und anderen relevanten Bestimmungen der Richtlinie 1999/5/EG entspricht. Die Konformitätserklärung finden Sie unter www.philips.com/support.

Dieses Gerät ist mit diesem Etikett versehen:

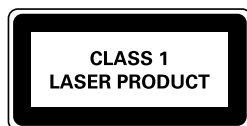

Symbol der Geräteklasse II:



Gerät der GERTÄTEKLASSE II mit doppelter Isolierung und ohne Schutzleiter.

Umweltschutz



Ihr Gerät wurde unter Verwendung hochwertiger Materialien und Komponenten entwickelt und hergestellt, die recycelt und wiederverwendet werden können.



Befindet sich dieses Symbol (durchgestrichene Abfalltonne auf Rädern) auf dem Gerät, bedeutet dies, dass für dieses Gerät die Europäische Richtlinie 2002/96/EG gilt. Informieren Sie sich über die örtlichen Bestimmungen zur getrennten Sammlung elektrischer und elektronischer Geräte. Richten Sie sich nach den örtlichen Bestimmungen und entsorgen Sie Altgeräte nicht über Ihren Hausmüll. Durch die korrekte Entsorgung Ihrer Altgeräte werden Umwelt und Menschen vor möglichen negativen Folgen geschützt.



Ihr Produkt enthält Batterien, die der Europäischen Richtlinie 2006/66/EG unterliegen. Diese dürfen nicht mit dem normalen Hausmüll entsorgt werden. Bitte informieren Sie sich über die örtlichen Bestimmungen zur gesonderten Entsorgung von Batterien, da durch die korrekte Entsorgung Umwelt und Menschen vor möglichen negativen Folgen geschützt werden.

Umweltinformationen

Auf überflüssige Verpackung wurde verzichtet. Die Verpackung kann leicht in drei Materialtypen getrennt werden: Pappe (Karton), Styropor (Polsterung) und Polyethylen (Beutel, Schaumstoff-Schutzfolie).

Ihr Gerät besteht aus Werkstoffen, die wiederverwendet werden können, wenn das Gerät von einem spezialisierten Fachbetrieb demontiert wird. Bitte beachten Sie die örtlichen Vorschriften zur Entsorgung von Verpackungsmaterial, verbrauchten Batterien und Altgeräten.

Markenhinweis

Der Name und das Logo von Bluetooth® sind eingetragene Marken von Bluetooth SIG, Inc., und die Verwendung dieser Marken durch WOOX Innovations erfolgt unter Lizenz.

Copyright

2015 © WOOX Innovations Limited. Alle Rechte vorbehalten.

Philips und das Philips-Emblem sind eingetragene Marken der Koninklijke Philips N.V. und werden von WOOX Innovations Limited unter der Lizenz von Koninklijke Philips N.V. verwendet.

Technische Daten können ohne vorherige Ankündigung geändert werden. WOOX behält sich das Recht vor, Produkte jederzeit ohne die Verpflichtung zu ändern, frühere Lieferungen entsprechend nachzubessern.



Specifications are subject to change without notice

2015 © WOOX Innovations Limited. All rights reserved.

This product was brought to the market by WOOX Innovations Limited or one of its affiliates, further referred to in this document as WOOX Innovations, and is the manufacturer of the product. WOOX Innovations is the warrantor in relation to the product with which this booklet was packaged. Philips and the Philips Shield Emblem are registered trademarks of Koninklijke Philips N.V.

BTM2280_12_UM_V3.0

