

Cadastre seu produto e obtenha suporte em
www.philips.com/welcome

FWM210X/77



ES Manual del usuario

PHILIPS

Contenido

1 Importante	2
Seguridad	2
Conozca estos símbolos de seguridad	2
Instrucciones de seguridad importantes	2
2 Su minisistema Hi-Fi	4
Introducción	4
Contenido de la caja	4
Descripción de la unidad principal	5
Descripción del control remoto	6
3 Inicio	8
Conexión de una antena MW (AM)	8
Conexión de los altavoces	8
Preparación del control remoto	8
Conexión de la alimentación	9
Encendido	9
Activación del modo de espera	9
Ajuste del reloj	9
4 Reproducción	10
Funciones básicas de reproducción	10
Reproducción de discos	10
Reproducción desde un dispositivo USB	10
Reproducción de audio desde dispositivos externos	10
5 Opciones de reproducción	12
Ajustes de sonido	12
Repetición y reproducción aleatoria	12
Programación de pistas	12
Visualización de información	12
6 Reproducción de la radio	13
Sintonización de estaciones de radio	13
Almacenamiento automático de estaciones de radio	13
Almacenamiento manual de estaciones de radio	13
Seleccione una presintonía.	13
7 Otras funciones	14
Ajuste de la alarma del temporizador	14
Ajuste del temporizador	14
8 Información del producto	15
Especificaciones	15
Amplificador	15
Disco	15
Sintonizador	15
Altavoces	15
Información general	15
Información sobre reproducción de USB	16
Formatos de disco MP3 compatibles	16
Mantenimiento	16
9 Solución de problemas	17
10 Aviso	18

1 Importante

Seguridad

Conozca estos símbolos de seguridad



El símbolo del rayo indica que los componentes sin aislamiento dentro de la unidad pueden generar descargas eléctricas. Para la seguridad de todas las personas de su hogar, no retire la cubierta del producto. El signo de exclamación indica las características del producto que pueden provocar problemas de funcionamiento y mantenimiento. Por eso, se recomienda leer el manual de instrucciones.

ADVERTENCIA: Para reducir el riesgo de incendios o descargas eléctricas, no exponga el aparato a la lluvia ni a la humedad, ni coloque sobre él objetos que contengan líquidos (por ejemplo, jarrones).

PRECAUCIÓN: Para evitar descargas eléctricas, el conductor ancho debe introducirse por completo en la ranura adecuada.

Instrucciones de seguridad importantes

- Lea estas instrucciones.
- Preste atención a todas las advertencias.
- Siga todas las instrucciones.
- No bloquee las aperturas de ventilación. Realice la instalación de acuerdo con las indicaciones del fabricante.
- No realice la instalación cerca de fuentes de calor como radiadores, rejillas de calefacción, estufas u otros equipos que emitan calor (incluso amplificadores).
- Evite pisar el cable o apretarlo, especialmente en la zona donde se encuentran los conectores, el protector de cables y los terminales de salida del radio reloj.
- Utilice sólo los accesorios que especifica el fabricante.
- Utilice solamente el carrito, la base, el soporte, el trípode o la mesa que indica el fabricante o los que se venden con los sistemas Hi-Fi. Tenga cuidado cuando transporte el equipo en el carrito para evitar caídas y posibles lesiones.



- Desenchufe este sistema Hi-Fi durante tormentas eléctricas o si no lo utiliza por períodos prolongados.
- Todos los trabajos de servicio técnico deben ser realizados por personal de servicio calificado. Solicite el servicio de asistencia técnica si, por ejemplo, el cable de alimentación o el conector están dañados, si se derramó líquido o cayeron objetos dentro del sistema Hi-Fi, si el sistema estuvo expuesto a la lluvia o humedad, si no funciona normalmente o si se cayó.

- No exponga este sistema Hi-Fi a goteos ni salpicaduras.
- No coloque objetos sobre el sistema Hi Fi que puedan dañar el sistema (por ejemplo, objetos que contengan líquidos o velas encendidas).
- PRECAUCIÓN: para evitar que las baterías se sulfaten y provoquen lesiones y daños materiales o en el control remoto siga las instrucciones que se indican a continuación.
- Instale todas las baterías correctamente, de acuerdo con los signos "+" y "-" del control remoto.
- No utilice baterías de distintas clases (nuevas y usadas o de carbono y alcalinas, etc.).
- Extraiga las baterías cuando no utilice el control remoto durante un período prolongado.
- Si el conector de alimentación u otro conector se utilizan como dispositivos de desconexión, deben estar accesible y fáciles de operar.



Advertencia

- Nunca quite la carcasa de este aparato.
- No lubrique ninguna pieza de este aparato.
- Nunca coloque este aparato sobre otro equipo eléctrico.
- No exponga el aparato a la luz solar directa, al calor ni a las llamas.
- Nunca mire el haz láser que se encuentra dentro del aparato.
- Recuerde tener siempre un fácil acceso al cable de alimentación, al enchufe o al adaptador para desconectar el aparato de la corriente.

2 Su minisistema Hi-Fi

Felicitaciones por su compra y bienvenido a Philips. Para utilizar los servicios de asistencia técnica de Philips, registre su producto en www.philips.com/welcome.

Introducción

Con este sistema Hi-Fi puede:

- disfrutar de audio desde discos, dispositivos USB u otros dispositivos externos
- escuchar estaciones de radio FM/AM

Para optimizar el sonido, este sistema Hi-Fi ofrece los siguientes efectos de sonido:

- Control digital del sonido (DSC)
- Refuerzo dinámico de graves (DBB)
- MAX Sound para un refuerzo de potencia instantáneo

El sistema Hi-Fi es compatible con los siguientes formatos multimedia:



Contenido de la caja

Verifique el contenido de la caja e identifique las siguientes piezas:

- Unidad principal
- Control remoto (con baterías)
- Altavoz (x 2)
- Antena tipo bucle AM
- Cable de conexión MP3
- Manual del usuario
- Guía de inicio rápido

Descripción de la unidad principal

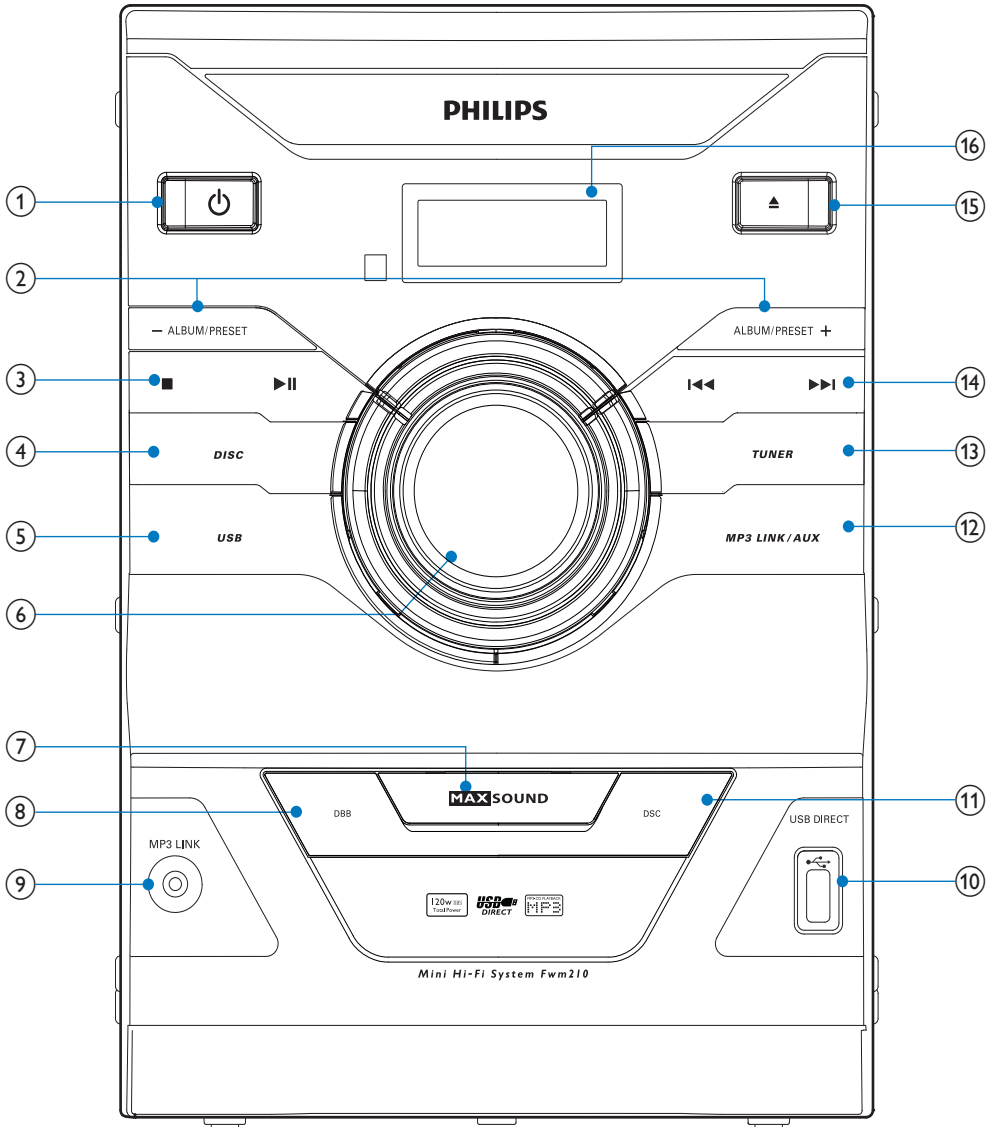

- ①
 - Enciende el sistema Hi-Fi
 - Pasa al modo de espera.
- ② **ALBUM/PRESET +/-**
 - Seleccione una presintonía.
 - Salta al álbum anterior o siguiente.

- ③ **■▶||**
 - Detiene la reproducción o borra un programa.
 - Inicia la reproducción o hace una pausa.
- ④ **DISC**
 - Selecciona la fuente de disco.
- ⑤ **USB**
 - Selecciona una fuente USB.
- ⑥ **Controla el volumen**
 - Ajuste el volumen.
- ⑦ **MAX SOUND**
 - Enciende o apaga el refuerzo de potencia instantáneo.
- ⑧ **DBB**
 - Activa o desactiva la optimización dinámica de graves.
- ⑨ **MP3 LINK**
 - Permite conectar el equipo a una fuente de audio externa.
- ⑩ **USB DIRECT**
 - Conecta el dispositivo USB
- ⑪ **DSC**
 - Selecciona un ajuste de sonido preestablecido.
- ⑫ **MP3 LINK/AUX**
 - Selecciona la fuente MP3 Link/AUX.
- ⑬ **TUNER**
 - Selecciona el sintonizador como fuente.
- ⑭ **◀◀▶▶**
 - Salta a la pista anterior o siguiente.
 - Busca dentro de una pista o disco.
 - Sintoniza una estación de radio.
 - Ajusta la hora.
- ⑮ **▲**
 - Abre o cierra la bandeja de discos.
- ⑯ **Panel de visualización**
 - Muestra el estado actual.

Descripción del control remoto

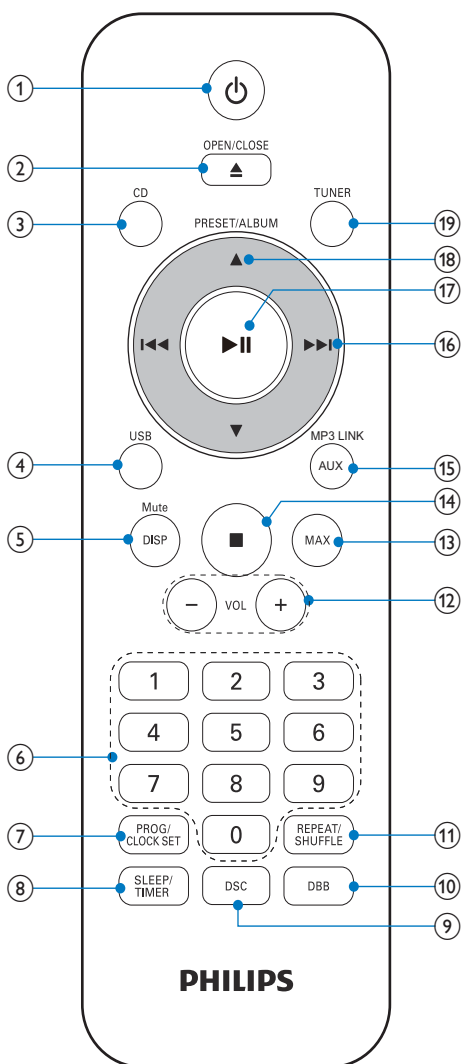

- ① **⏻**
 - Enciende el sistema Hi-Fi
 - Pasa al modo de espera.
- ② **OPEN/CLOSE▲**
 - Abre o cierra la bandeja de discos.

- ③ **CD**
 - Selecciona una fuente de disco.
- ④ **USB**
 - Selecciona una fuente USB.
- ⑤ **DISP/MUTE**
 - Desactiva o activa el sonido.
 - Muestra la información del reloj y de reproducción.
- ⑥ **Teclado numérico**
 - Selecciona directamente una canción del disco.
- ⑦ **PROG/CLOCK SET**
 - Ajusta la hora
 - Programa las pistas y las estaciones de radio.
- ⑧ **SLEEP/TIMER**
 - Configura la alarma y el temporizador.
- ⑨ **DSC**
 - Selecciona un ajuste de sonido preestablecido.
- ⑩ **DBB**
 - Activa o desactiva la optimización dinámica de graves.
- ⑪ **REPEAT/SHUFFLE**
 - Reproduce las pistas en modo de repetición o aleatorio.
- ⑫ **VOL +/-**
 - Ajuste el volumen.
- ⑬ **MAX**
 - Enciende o apaga el refuerzo de potencia instantáneo.
- ⑭ **■**
 - Detiene la reproducción.
 - Borra un programa.
- ⑮ **MP3 LINK/AUX**
 - Selecciona la fuente MP3 Link/AUX.
- ⑯ **◀◀▶▶**
 - Busca dentro de una pista o disco.
 - Sintoniza una estación de radio.
- Pasa a la pista anterior o siguiente.
- Ajusta la hora.
- ⑰ **▶▶**
 - Inicia la reproducción o hace una pausa.
- ⑱ **PRESET/ALBUM▲▼**
 - Seleccione una presintonía.
 - Salta al álbum anterior o siguiente.
- ⑲ **TUNER**
 - Selecciona el sintonizador como fuente.

3 Inicio

! Precaución

- Si se llevan a cabo procedimientos de control o ajuste distintos de los que se mencionan aquí, pueden producirse radiaciones y otras situaciones peligrosas.

Siempre siga las instrucciones de este capítulo en orden.

Conexión de una antena MW (AM)

- 1 Monte la antena tipo bucle MW (AM).

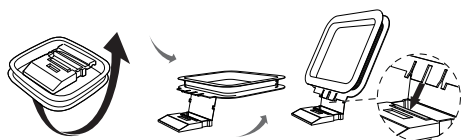

- 2 Conecte la antena tipo bucle MW (AM) a la toma **AM ANT** en la parte posterior del sistema Hi-Fi.

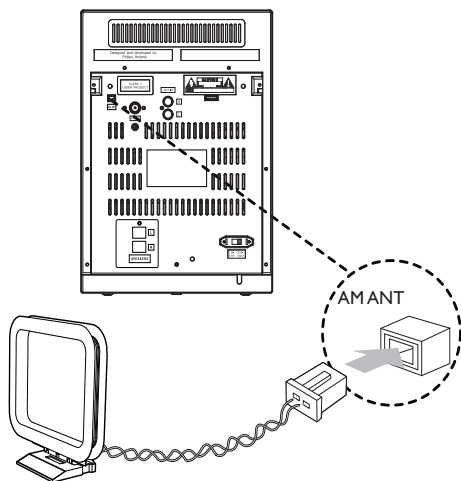

Conexión de los altavoces

≡ Nota

- Para lograr un mejor efecto de sonido, utilice únicamente los altavoces suministrados.
- Sólo debe conectar altavoces con un nivel de impedancia igual o superior al de los altavoces suministrados. Consulte la sección sobre especificaciones de este manual.

Introduzca por completo los cables de los altavoces en las tomas del altavoz que se encuentran en la parte posterior del sistema Hi-Fi.

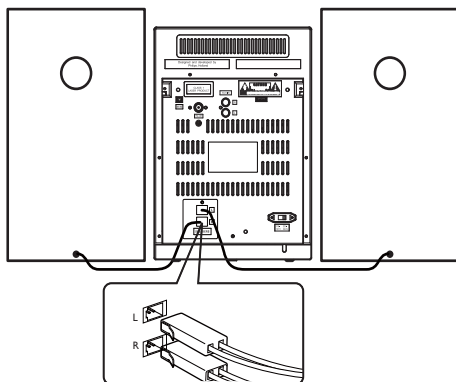

Preparación del control remoto

! Precaución

- Riesgo de explosión. Mantenga las baterías alejadas del calor, la luz del sol o el fuego. Nunca arroje las baterías al fuego.
- Riesgo de disminución de vida útil de las baterías. Nunca mezcle baterías de diferentes marcas o tipos.

Antes de usar el control remoto, coloque dos baterías AAA con la polaridad correcta (+/-), tal como se indica.

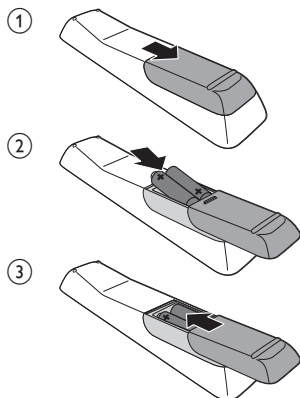

Conexión de la alimentación



Precaución

- Riesgo de daños en el producto. Compruebe que el voltaje de la fuente de alimentación sea igual al voltaje impreso en el extremo del cable de alimentación de CA.
- Riesgo de descargas eléctricas. Para desenchufar el cable de alimentación, tire siempre del conector colocado en la toma. Nunca tire del cable.



Nota

- Antes de conectar el cable de alimentación de CA, verifique haber realizado correctamente el resto de las conexiones.

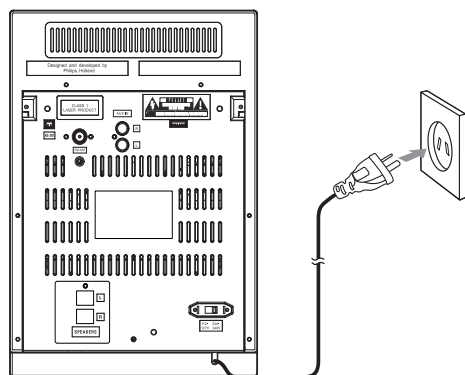

Encendido

Pulse ϕ .

- ↳ El sistema Hi-Fi pasará a la última fuente seleccionada.

Activación del modo de espera

Pulse ϕ para pasar el sistema Hi-Fi al modo de espera.

- ↳ En el panel de visualización aparecerá el reloj (si está configurado).

Ajuste del reloj

- 1 En el modo de espera, mantenga pulsado **CLOCK SET** durante dos segundos.
 - ↳ **[SET CLOCK]** (Ajustar reloj) se desplaza por la pantalla y, a continuación, aparece **[24H]** o **[12H]**.
- 2 Pulse **◀▶▶▶** para seleccionar el formato que desea (12 / 24 horas).
- 3 Pulse **CLOCK SET** para confirmar.
 - ↳ Los dígitos de la hora empezarán a parpadear.
- 4 Repita los pasos 2 y 3 para configurar la hora y los minutos.



Nota

- Para salir del modo de configuración del reloj, pulse **■**.

4 Reproducción

Funciones básicas de reproducción

Puede controlar la reproducción mediante las siguientes funciones.

Función	Acción
Para detener la reproducción	pulse ■ .
Para hacer una pausa / reanudar la reproducción	pulse ▶ .
Para saltar a una pista	pulse ◀◀▶▶ .
Para realizar búsquedas durante la reproducción	mantenga pulsado ◀◀▶▶ y, a continuación, suelte para reanudar la reproducción normal.
Para seleccionar un álbum (para MP3/WMA)	pulse ▲/▼ .
Para seleccionar una pista directamente.	pulse los botones numéricos.

Reproducción de discos

Nota

- Verifique que el disco contenga archivos de audio en un formato que pueda reproducirse.

- 1 Pulse **CD** para seleccionar el disco como fuente.
- 2 Pulse **▲**
↳ Se abrirá la bandeja de discos.

- 3 Introduzca un disco con la cara impresa hacia arriba y, a continuación, pulse **▲** para cerrar la bandeja.
↳ **[Read]** (Leer) parpadeará durante 10 segundos aproximadamente y, a continuación, la reproducción se iniciará automáticamente.

Reproducción desde un dispositivo USB

Nota

- Asegúrese de que el dispositivo USB contenga archivos de audio en un formato que pueda reproducirse.

- 1 Inserte el dispositivo USB en la toma **↔**.
- 2 Pulse **USB** para seleccionar el dispositivo USB como fuente.
↳ La reproducción se iniciará automáticamente.

Reproducción de audio desde dispositivos externos

Con este sistema Hi-Fi puede reproducir audio almacenado en dispositivos de audio externos.

Para dispositivos de audio con conexión para audífonos:

- 1 Pulse **MP3 LINK/AUX** para seleccionar la fuente MP3.
- 2 Conecte el cable de conexión MP3 suministrado a:
 - la toma **MP3 LINK**
 - la toma para audífonos del dispositivo externo.
- 3 Inicie la reproducción del dispositivo externo (consulte el manual del usuario del dispositivo).

Para otros dispositivos de audio:

- 1** Pulse **MP3 LINK/AUX** varias veces para seleccionar la fuente AUX.
- 2** Conecte los cables de audio en:
 - las tomas **AUX IN**.
 - las tomas **AUDIO OUT** de un dispositivo externo.
- 3** Inicie la reproducción del dispositivo (consulte el manual del usuario del dispositivo).

5 Opciones de reproducción



Ajustes de sonido

Puede ajustar el nivel de volumen y seleccionar efectos de sonido durante la reproducción:

Función	Acción
Para subir o bajar el volumen.	Pulse VOL +/- .
Para activar o desactivar el sonido	Mantenga pulsado MUTE durante 2 segundos.
Para encender o apagar el refuerzo de potencia instantáneo	Pulse MAX .
Para activar o desactivar la optimización dinámica de graves.	Pulse DBB .
Para seleccionar un efecto de sonido predeterminado (FLAT , OPTIMAL , JAZZ , ROCK , y TECHNO)	Pulse DSC varias veces.

Repetición y reproducción aleatoria





- 1 Pulse **REPEAT** varias veces para seleccionar .
 -  repite la pista actual.

-  **ALL** (repetir todo): repite la reproducción de todas las pistas.
-  **ALB** (sólo para MP3/WMA): repite la reproducción del álbum actual.
-  repite la reproducción de todas las pistas de forma aleatoria.

- 2 Para volver a la reproducción normal, pulse **REPEAT** varias veces hasta que aparezca **[TRK]** (Pista) en la pantalla.

Programación de pistas

Puede programar un máximo de 20 pistas.

- 1 En el modo CD / USB, cuando no se reproduce ninguna pista, pulse **PROG**.
 - ↳ La leyenda **[PROG]** (Programa) y el número predeterminado parpadearán en el panel de visualización.
- 2 Para pistas MP3/WMA, pulse  para seleccionar un álbum.
- 3 Pulse  para seleccionar un número de pista y, a continuación, pulse **PROG** para confirmar.
- 4 Repita los pasos 2 y 3 para programar más pistas.
- 5 Pulse  para reproducir las pistas programadas.
 - ↳ Durante la reproducción, aparecerá el mensaje **[PROG]** (Programa).
 - Para borrar el programa, pulse  mientras la reproducción está detenida.

Visualización de información

Durante la reproducción, pulse **DISPLAY** varias veces para ver la hora y la información de reproducción.

6 Reproducción de la radio

Sintonización de estaciones de radio



Nota

- Para mejorar la recepción de FM, extienda por completo la antena FM y ajuste su posición.

- 1 Pulse **TUNER** varias veces para seleccionar el sintonizador FM/MW (AM) como fuente.
- 2 Mantenga pulsado **◀▶▶▶▶** durante 2 segundos.
 - ↳ El sistema Hi-Fi sintonizará automáticamente una estación de radio con señal potente.
- 3 Repita el paso 2 para sintonizar más estaciones.

Para sintonizar una estación de radio con señal débil:

- 1 Pulse **◀▶▶▶▶** varias veces hasta encontrar la recepción óptima.

Almacenamiento automático de estaciones de radio



Nota

- Puede programar un máximo de 30 estaciones de radio FM y 10 estaciones de radio MW (AM).

En el modo de sintonización, mantenga pulsado **PROG** durante 2 segundos.

- ↳ Aparecerá **[AUTO]** (automático).
- ↳ El sistema almacena todas las estaciones almacenadas y transmite automáticamente la primera estación disponible.

Almacenamiento manual de estaciones de radio

- 1 Sintonice una estación de radio FM/MW (AM).
- 2 Pulse **PROG**.
 - ↳ El número de presintonía empezará a parpadear.
- 3 Pulse **▲▼** varias veces para seleccionar un número.
- 4 Vuelva a pulsar **PROG** para confirmar.
- 5 Repita los pasos del 1 al 4 para almacenar otras estaciones.



Nota

- Para eliminar una estación almacenada, guarde otra estación en su lugar.

Seleccione una presintonía.

En el modo de sintonización, pulse **▲▼** varias veces para seleccionar una estación de radio predeterminada.

7 Otras funciones

Ajuste de la alarma del temporizador

Este sistema Hi-Fi puede utilizarse como despertador: Como fuente de la alarma puede seleccionarse un disco, el sintonizador o USB.

Nota

- Asegúrese de haber ajustado el reloj correctamente.

- 1 En el modo de espera, mantenga pulsado **TIMER** hasta que el mensaje **[SET TIMER]** (Ajustar temporizador) aparezca en la pantalla. A continuación, aparecerá el mensaje **[SELECT SOURCE]** (Seleccionar fuente).
- 2 Pulse las teclas de selección de fuente para seleccionar la fuente de la alarma: **DISC**, **TUNER** o **USB**.
- 3 Pulse **TIMER** para confirmar:
 - ↳ Los dígitos de la hora empezarán a parpadear.
- 4 Pulse **◀▶▶▶** para ajustar la hora.
- 5 Pulse **TIMER** para confirmar:
 - ↳ Los dígitos de los minutos empezarán a parpadear.
- 6 Repita los pasos 4 y 5 para ajustar los minutos.
 - ↳ Aparecerá el icono de la alarma.

Ajuste del temporizador

Este sistema Hi-Fi puede pasar al modo de espera automáticamente después de un período preestablecido.

Pulse **SLEEP** varias veces para seleccionar un período (en minutos).

- ↳ Cuando el temporizador está activado, aparece el icono **zZ**.

Para desactivar el temporizador:

Pulse **SLEEP** varias veces hasta que aparezca el mensaje **[SLP OFF]** (Apagado desactivado).

- ↳ **zZ** desaparecerá.

8 Información del producto



Nota

- La información del producto está sujeta a cambios sin previo aviso.

Especificaciones

Amplificador

Potencia de salida	2 X 60 W RMS
Respuesta de frecuencia	63 - 16000 Hz, ±3dB
Relación señal / ruido	>55dB

Disco

Tipo de láser:	Semiconductor
Diámetro del disco	12 cm / 8 cm
Discos compatibles	CD-DA, CD-R, CD-RW, MP3-CD y WMA-CD
DAC de audio	24 bits / 44,1 kHz
Distorsión armónica total (THD)	<1%
Respuesta de frecuencia	63 Hz - 16kHz
Relación S/R	> 65 dBA

Sintonizador

Zona de sintonización:	FM: 87,5 - 108 MHz AM(MW): 531 - 1602 kHz
Intervalo de sintonización	FM: 50 KHz AM(MW): 9 KHz
Sensibilidad	- Mono, relación S/R 26 dB < 22 dBu - Estéreo, relación S/R 46 dB < 45 dBu
Selectividad de búsqueda	< 28 dBu
Distorsión armónica total (THD)	<3%
Relación señal / ruido	>45 dB

Altavoces

Impedancia de los altavoces	4 ohmios
-----------------------------	----------

Información general

Alimentación de CA	110 - 127 V / 220 - 240 V ~, 50 / 60 Hz
Consumo de energía en funcionamiento	45 W
Consumo de energía cuando está en espera	< 10 W
USB directo	Versión 2.0/1.1
Dimensiones	- Unidad principal (ancho x alto x profundidad) 220 x 312 x 248 mm - Altavoz (ancho x alto x profundidad) 195 x 310 x 207 mm
Peso	- Con embalaje 9,5 kg - Unidad principal 3,4 kg - Altavoz 2 x 2,1 kg

Información sobre reproducción de USB

Dispositivos USB compatibles:

- Memoria flash USB (USB 2.0 o USB 1.1)
- Reproductores flash USB (USB 2.0 o USB 1.1)
- Tarjetas de memoria (requieren un lector de tarjetas adicional para funcionar en esta unidad).

Formatos compatibles

- USB o formato de archivo de memoria FAT16, FAT32 (tamaño del sector: 512 bytes)
- Velocidad de bits (velocidad de datos) de MP3: 32 a 320 Kbps y velocidad de bits variable
- WMA v9 o anterior
- Directorios anidados hasta un máximo de 8 niveles
- Cantidad máxima de álbumes o carpetas: 99
- Cantidad máxima de pistas o títulos: 999
- Etiqueta ID3 v2.0 o superior
- Nombre de archivo en Unicode UTF8 (longitud máxima: 128 bytes)

Formatos no compatibles:

- Álbumes vacíos: un álbum vacío no contiene archivos MP3 o WMA y no se mostrará en la pantalla.
- Los formatos de archivo no compatibles se omiten. Por ejemplo, los documentos de Word (.doc) o los archivos MP3 con la extensión .dlf se omiten y no se reproducen.
- Archivos de audio AAC, WAV y PCM.
- Archivos WMA con protección DRM (.wav; .m4a; .m4p; .mp4 y .aac)
- Archivos WMA con formato sin pérdidas

Formatos de disco MP3 compatibles

- ISO9660, Joliet
- Cantidad máxima de títulos: 511 (según la longitud del nombre del archivo)
- Cantidad máxima de álbumes: 511
- Frecuencias de muestreo compatibles: 32 kHz; 44,1 kHz; 48 kHz
- Velocidades de bits compatibles: 32~320 (kbps), velocidades de bits variables
- Etiqueta ID3 v2.0 o superior

Mantenimiento

Limpeza de la carcasa

- Utilice un paño suave ligeramente humedecido con un detergente que no sea abrasivo. No utilice ninguna solución que contenga alcohol, licor, amoníaco, o abrasivos.

Limpeza de discos

- Cuando un disco se ensucie, límpielo con un paño de limpieza. Limpie el disco desde el centro hacia afuera.

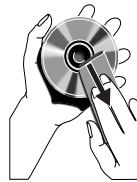

- No utilice solventes como benceno, diluyentes, limpiadores de venta libre o pulverizadores antiestáticos para discos analógicos.

Limpeza de la lente del disco

- Después de un uso prolongado puede acumularse polvo o suciedad en la lente del disco. Para garantizar una buena calidad de reproducción, limpie la lente del disco con un limpiador para lentes Philips o cualquier limpiador disponible en los comercios. Siga las instrucciones proporcionadas con el limpiador.

9 Solución de problemas



Advertencia

- Nunca quite la carcasa de este aparato.

Para que la garantía conserve su validez, nunca intente reparar el sistema usted mismo.

Si se presentan problemas durante el uso del dispositivo, lea los siguientes puntos antes de solicitar el servicio de reparación. Si el problema persiste, ingrese en el sitio web de Philips (www.philips.com/welcome). Antes de comunicarse con Philips, identifique los números de modelo y serie, y tenga el artefacto cerca.

No hay energía

- Verifique que el enchufe de alimentación de CA de la unidad esté bien conectado.
- Verifique que haya corriente en la toma de CA.
- Para ahorrar energía, el sistema se apaga automáticamente 15 minutos después de llegar a la última pista, si no se utiliza ningún control.

No hay sonido o el sonido es de baja calidad

- Ajuste el volumen.
- Compruebe que los altavoces están conectados correctamente.
- Compruebe que las partes expuestas de los cables estén correctamente introducidas en los conectores.

El sistema Hi-Fi no responde

- Desenchufe y vuelva a enchufar el conector de alimentación de CA y, a continuación, encienda nuevamente el sistema.
- Para ahorrar energía, la unidad se apaga automáticamente 15 minutos después de llegar a la última pista, si no se utiliza ningún control.

El control remoto no funciona

- Antes de pulsar un botón de función, seleccione la fuente correcta con el

control remoto (no use la unidad principal).

- Reduzca la distancia entre el control remoto y la unidad.
- Inserte la batería con la polaridad (signos +/–) alineada tal como se indica.
- Reemplace la batería.
- Apunte con el control remoto directamente al sensor situado en la parte frontal de la unidad.

No se detecta el disco

- Introduzca un disco.
- Compruebe que el disco esté colocado del lado correcto.
- Espere hasta que la condensación de humedad en la lente haya desaparecido.
- Sustituya o limpie el disco.
- Use un CD finalizado o un disco con el formato correcto.

La recepción de radio es débil

- Aumente la distancia entre la unidad y el televisor o la videocasetera.
- Extienda por completo la antena FM.

La alarma no funciona

- Ajuste el reloj o la alarma correctamente.

Se ha borrado el ajuste del reloj o la alarma

- Se ha interrumpido el suministro de corriente eléctrica o se ha desenchufado el conector de alimentación.
- Vuelva a configurar el reloj o la alarma.

El dispositivo USB no es compatible

- El dispositivo USB no es compatible con la unidad. Pruebe otro dispositivo.

10 Aviso

Las alteraciones o modificaciones que no cuenten con la autorización expresa de Philips Consumer Lifestyle pueden anular el derecho del usuario para utilizar el equipo.

Nota

- La placa de identificación está situada en la parte inferior del dispositivo.

Be responsible Respect copyrights

La realización de copias ilícitas de material protegido contra copias no autorizadas, como programas informáticos, archivos, transmisiones y grabaciones de sonido, puede violar los derechos de propiedad intelectual y constituir un delito. Este dispositivo no debe utilizarse para esos fines.



Este producto ha sido diseñado y fabricado con materiales y componentes de alta calidad que pueden reciclarse y reutilizarse.



Cuando se adhiere este símbolo de cubo de basura con ruedas tachado al producto, significa que cumple la Directiva Europea 2002/96/EC. Solicite información acerca del sistema local de recolección selectiva de productos eléctricos y electrónicos.

Proceda conforme a la reglamentación local y no deseche los productos antiguos con la basura doméstica normal. La eliminación correcta del producto antiguo ayuda a evitar consecuencias potencialmente negativas para el medio ambiente y la salud humana.



Este producto cuenta con baterías que cumplen con la Directiva Europea 2006/66/EC, y no pueden desecharse junto con los residuos domésticos normales. Infórmese de la reglamentación local sobre la recolección de baterías por separado puesto que la eliminación correcta ayuda a evitar consecuencias negativas para el medio ambiente y la salud humana.

Información medioambiental

Se han suprimido todos los embalajes innecesarios. Nos hemos esforzado por lograr que el embalaje sea fácil de separar en tres materiales: cartón (caja), espuma de poliestireno (corcho) y polietileno (bolsas, lámina de espuma protectora).

El sistema se compone de materiales reciclables que pueden volver a utilizarse si los desarma una empresa especializada. Siga las normas locales de eliminación de materiales de embalaje, baterías agotadas y equipos antiguos.



Windows Media y el logotipo de Windows son marcas comerciales o marcas registradas de Microsoft Corporation en Estados Unidos y otros países.

El artefacto exhibe esta etiqueta:



2011 © Koninklijke Philips Electronics N.V. Todos los derechos reservados.

Las especificaciones están sujetas a modificaciones sin previo aviso. Las marcas comerciales son propiedad de Koninklijke Philips Electronics N.V. o de sus respectivos propietarios. Philips se reserva el derecho de cambiar productos en cualquier momento sin

estar obligada a ajustar suministros anteriores de acuerdo con dicho cambio.

Validez de la garantía

Todos los productos de la línea de audio y video Philips, se registrarán por un año de garantía internacional (365 días), salvo para Chile donde los productos de las líneas CD Portable y RCR CD, los cuales se rigen por 6 meses de garantía (182 días)

Condiciones de la garantía

Esta garantía perderá su validez si:

- El defecto es causado por uso incorrecto o en desacuerdo con el manual de instrucciones
- El aparato sea modificado, violado por una persona no autorizada por Philips
- El producto esté funcionando con un suministro de energía (red eléctrica, batería, etc.) de características diferentes a las recomendadas en el manual de instrucciones
- El número de serie que identifica el producto se encuentre de forma adulterada.

Están excluidos de garantía,

- Los defectos que se generen debido al incumplimiento del manual de instrucciones del producto
- Los casos fortuitos o de la fuerza mayor, como aquellos causados por agentes de la naturaleza y accidentes, descargas eléctricas, señales de transmisión débiles.
- Los defectos que se generen debido al uso de los productos en servicios no doméstico/residencial regulares o en desacuerdo con el uso recomendado
- Daños ocasionados por fluctuaciones de voltajes, voltaje fuera de norma o por causas fuera de Philips, como cortocircuitos en los bafles o parlantes.
- En las ciudades en donde no existe el taller autorizado del servicio de Philips, los costos del transporte del aparato y/o el técnico autorizado, corren por cuenta del cliente.
- La garantía no será válida si el producto necesita modificaciones o adaptaciones para que funcione en otro país que no es aquél para el cual fue mercadeado.

El único documento válido para hacer efectiva la garantía de los productos, es la Factura o Boleta de compra del consumidor final.

Aquellos productos que hayan sido adquiridos en otros países y que no estén en el rango normal del país donde se efectuará la reparación, dicha prestación de servicio tomará mas tiempo de lo normal ya que es necesario pedir las partes/piezas al centro de producción correspondiente.

Centros de información

Líneas de atención al consumidor

Bolivia: 800 100 664
<http://www.philips.com/>

Chile: 600 7445477
www.philips.cl

Colombia: 01 800 700 7445
www.philips.com.co

Costa Rica: 0800 507 7445
www.centralamerica.philips.com

Ecuador: 1-800-10-1045
www.centralamerica.philips.com

El Salvador: 800 6024
www.centralamerica.philips.com

Guatemala: 1 800 299 0007
www.centralamerica.philips.com

Honduras
www.centralamerica.philips.com

México: 01 800 504 6200
www.philips.com.mx

Nicaragua
www.centralamerica.philips.com

Panamá: 800 8300
www.centralamerica.philips.com

Perú: 0800-00100
www.philips.com.pe

República Dominicana: 1 800 751 2673
www.centralamerica.philips.com

Venezuela: 0800 100 4888
www.philips.com.ve

Certificado de Garantía en Argentina

Artefacto:

**Fabricante/Importador: Philips Argentina S.A.
y/o Fábrica Austral de Productos Eléctricos S.A.
Dirección: Vedia 3892 - Buenos Aires**

Modelo:

Fecha de Venta:

--

Nro. de serie

Firma y sello de la casa vendedora.

PHILIPS ARGENTINA S.A. en adelante denominada “la empresa”, garantiza al comprador de este artefacto por el término de 6 (seis) meses a partir de la fecha de adquisición, el normal funcionamiento contra cualquier defecto de fabricación y/o vicio de material, y se compromete a reparar el mismo —sin cargo alguno para el adquirente— cuando el mismo fallare en situaciones normales de uso y bajo las condiciones que a continuación se detallan:

1. Este certificado de garantía es válido únicamente en la Republica Argentina. El certificado debe ser completado por la casa vendedora y ser presentado por el usuario conjuntamente con la factura original de compra.
2. Serán causas de anulación de esta garantía en los casos que corresponda:
 - 2.1. Uso impropio o distinto del uso doméstico.
 - 2.2. Exceso o caídas de tensión eléctrica que impliquen uso en condiciones anormales.
 - 2.3. Instalación y/o uso en condiciones distintas a las marcadas en el “Manual de instalación y uso” que se adjunta a esta garantía.
 - 2.4. Cualquier intervención al artefacto por terceros no autorizados por la empresa.
3. La garantía carecerá de validez si se observare lo siguiente:
 - 3.1. Enmiendas o raspaduras en los datos del certificado de garantía o factura.
 - 3.2. Falta de factura original de compra que detalle tipo de artefacto, modelo, número de serie y fecha que coincida con los del encabezamiento del presente certificado.
4. No están cubiertos por esta garantía los siguientes casos:
 - 4.1. Los daños ocasionados al exterior del gabinete.
 - 4.2. Las roturas, golpes, caídas o rayaduras causadas por traslados.
 - 4.3. Los daños o fallas ocasionados por deficiencias, sobretensiones, descargas o interrupciones del circuito de alimentación eléctrica o rayos, deficiencias en la instalación eléctrica del domicilio del usuario o conexión del artefacto a redes que no sean las especificadas en el Manual de Uso del mismo.
 - 4.4. Las fallas, daños, roturas o desgastes producidos por el maltrato o uso indebido del artefacto y/o causadas por inundaciones, incendios, terremotos, tormentas eléctricas, golpes o accidentes de cualquier naturaleza.
 - 4.5. Las fallas o daños ocasionados en desperfectos en la línea telefónica.
 - 4.6. Las fallas producidas por una mala recepción ocasionada en el uso de una antena deficiente o en señales de transmisión débiles.
5. Las condiciones de instalación y uso del artefacto se encuentran detalladas en el Manual de Uso del mismo.
6. La empresa no asume responsabilidad alguna por los daños personales o a la propiedad al usuario o a terceros que pudieran causar la mala instalación o uso indebido del artefacto, incluyendo en este último caso a la falta de mantenimiento.
7. En caso de falla, el usuario deberá requerir la reparación a la empresa a través del Service Oficial y/o Talleres Autorizados más próximos a su domicilio y cuyo listado se acompaña al presente. La empresa a segura al usuario la reparación y/o reposición de piezas para su correcto funcionamiento en un plazo no mayor a 30 días contados a partir de la fecha de solicitud de reparación, salvo caso fortuito o fuerza mayor.

8. Toda intervención del servicio técnico realizada a pedido del usuario dentro del plazo de garantía, que no fuera originada por falla o defecto alguno cubierto por este certificado, deberá ser abonado por el interesado de acuerdo a la tarifa vigente.
9. El presente certificado anula cualquier otra garantía implícita o explícita, por la cual y expresamente no autorizamos a ninguna otra persona, sociedad o asociación a asumir por nuestra cuenta ninguna responsabilidad con respecto a nuestros productos.
10. En caso de que durante el período de vigencia de esta garantía el artefacto deba ser trasladado a las Delegaciones Oficiales y/o Talleres Autorizados de Service para su reparación, el transporte será realizado por la empresa y serán a su cargo los gastos de flete y seguros y cualquier otro que deba realizarse para su ejecución.



PHILIPS

Red de Talleres Autorizados en Argentina

Atención al Cliente en:

ARGENTINA

Tel.: 0800-888-7532
(Número gratuito)
011 - 4544-2047

PARAGUAY

Tel.: 009-800-54 1 0004
(Número gratuito)

URUGUAY

Tel.: 0004-054 176
(Número gratuito)

Para más Información visite
nuestra web
www.philips.com.ar

Centros de Servicios Autorizados en Argentina

■ CAPITAL FEDERAL

ATTENDANCE S.A. Av. Monroe 3351 Tel.: 4545-5574/0704 ó 6775-1300	DIG TRONIC Av. San Martín 1762 Tel.: 4545-5574/0704 ó 6775-1300	ELECTROTEL Centro: Av. Córdoba 1357 Tel.: 4811-0084 al 9 Caballito: J.M. Moreno 287 Tel.: 4903-6967/6854/8983 Belgrano: Virrey del Pino 2527 Tel.: 4788-2071 Mataderos: Saladillo 2527 Tel.: 5554-9400	GMS ELECTRONICA J. B. Alberdi 3425 - Tel.: 4619-1631
--	---	---	---

■ GRAN BUENOS AIRES

Avellaneda	Casa Torres S.A.	Av. Mitre 2559	4255-5854
Florencio Varela	Casa Torres S.A.	San Martín 2574	4255-5854
G. Laferrere	ElectroByte Soluciones y Servicio	Olegario Andrade 6018	4626-1322
Lanús	Casa Torres S.A.	Anatole France 2018	4255-5854
L. de Zamora	Attendance S.A. Lomas	Laprida 485 (Av H Irigoyen 9228)	4292-8900 / 4239-2115
L. de Zamora	Electrotel Lomas	Italia 78	4244-0397
Marcos Paz	Tecnicentro	Monteagudo 208	(0220) 4770334
Merlo	Argentrónica	Pte. Cámpora 2175	(0220) 483-7177
Moreno	Argentrónica	Teniente Camilli 102	(0237) 463-9500
Morón	Servotronic Morón	Ntra. Sra. Buen Viaje 1222	4627-5656
Olivos	Electrotel Olivos	D. F. Sarmiento 3562	4799-1398
Quilmes	Casa Torres S.A.	Pellegrini 140	4255-5854
Quilmes	Electrotel Quilmes	Moreno 538	4254-5291

Ramos Mejía	Electrotel Ramos Mejía	Belgrano 224	4656-0619
Ramos Mejía	Avesa SRL. *	Bolivar 675	4654-6878/8003
San Miguel	Tecno San Miguel	Belgrano 999	4664-4131
Villa Ballester	Servotronic V. Ballester	José Hernández 3064	4767-2515
■ BUENOS AIRES			
Azul	Herlein Raúl Horacio	Av. 25 de Mayo 1227	(02281) 428719
Bahía Blanca	Neutron **	Soler 535	(0291) 4535329
Bahía Blanca	Citta Respuestos *	H. Yrigoyen 176	(0291) 4520881
Baradero	Juan F. Mazzarella	Araoz 847	(03329) 484321
Berisso	Electrónica Bander	Calle 158 107	(0221) 4614984
Bolivar	Total Audio	Av General Paz 125	(02314) 425649
Campana	Electricidad Krautor *	Lavalle 415	(03489)432919
Coronel Suarez	Refrigeración Polar *	Lamadrid 1946	(02926)424030
Dolores	Tauro Electrónica S.H.	Cramer 199	(02245) 444300
Junín	Junín Service **	Alsina 537	(02362) 442754
Junín	José Capurzio	Primera Junta 436	(02362) 424235
Junín	Morganti Walter *	Gral. Paz 433	(02362) 430670
La Plata	Highvision	Calle 60 1033	(0221) 4520180
Luján	Electro Hogar	25 de Mayo 280	(02323) 438931
Mar de Ajó	Tauro Electrónica	Jorge Newbery 1434	(02257) 421750
Mar del Plata	Service Integral	Diag. Pueyrredón 3229	(0223) 4945633
Mar del Plata	Central Service	Olazábal 2249	(0223) 4721639 ó 4729367
Necochea	Electrónica Camejo	Calle 63 N° 1745	(02262) 426134
Olavarría	Casa Buschini *	Vte. López 3271	(2284) 420632/484040
Pehuajó	Calcagni Carlos Alberto	Zuviria 794	(02396) 472665
Pergamino	ACV Sistemas **	Dr. Alem 758	(02477) 421177
Pergamino	El Service *	Italia 70	(02477) 418000
San Nicolás	Servitec **	Bv. Alvarez 148	(03461) 454729 ó 429578
San Nicolás	Sodo SRL *	Luis Viale 362	(03461) 428955
San Pedro	Electrónica Menisale	Mitre 1695	(03329) 425523
Tandil	Lazzarini Oscar Rafael	Pellegrini 524	(02293) 442167
T. Lauquen	Labrune Electrónica **	Av. Oro 279	(02392) 423248
Tres Arroyos	Saini Fabián y Sergio	Av. Belgrano 562	(02983) 427369
Zárate	Electrónica Spinozzi	Itzaingo 1030	(03487) 427353
■ CATAMARCA			
Catamarca	Omicon Centro de Serv.	San Martín 225	(03833) 451498
■ CHACO			
Resistencia	Freschi Jorge Oscar	Av. Hernandarias 431	(03722) 426030
■ CHUBUT			
Trelew	Fagtron Electrónica	Brasil 253	(02965) 427073
C. Rivadavia	C.A.S. SRL (Televic)	Alem 145	(0297) 4442629
Pto. Madryn	Center Electrónica	Sarmiento 588	(02965) 5458439
Esquel	Laboratorio Electrónico	Mitre 738	(02945) 451457
■ CORDOBA			
Alta Gracia	Servicio Técnico Especializado	Velez Sarsfield 19	(03547) 430848/15459936
Río Cuarto	Capaldi Abel	Paunero 832	(0358) 4623003
Córdoba Cap.	Electrotel Suc. Cba.	Avenida Colón 544	(0351) 4255999
Villa María	Grasso Electrónica **	Bv. Alvear 541	(0353) 4521366
Río Tercero	Service Omega	Homero Manzi 149	(03571) 423330
Villa María	Vanguard Sist. Elect.	México 421	(0353) 4532951
Córdoba Cap.	Servelco SRL	Pje.E. Marsilla 635	(0351) 4724008

■ CORRIENTES

Corrientes	Los Magos	San Martín 589	(03783) 466791
------------	-----------	----------------	----------------

■ ENTRE RIOS

Gualedguaychú	Ctro. Serv. Electrónicos	Santiago Díaz 22	(03446) 428380
---------------	--------------------------	------------------	----------------

Paraná	Laser Electrónica	Pascual Palma 382	(0343) 4313056
--------	-------------------	-------------------	----------------

Concordia	El Taller	Alvear 845	(0345) 4217069
-----------	-----------	------------	----------------

Concep. del Uruguay	LTV Service	9 de Julio 1442	(03442) 433026
---------------------	-------------	-----------------	----------------

■ FORMOSA

Formosa	Vallejos Televisión	Mitre 276	(03717) 435985
---------	---------------------	-----------	----------------

■ JUJUY

Perico	Electrónica PAL-COLOR	Escolastico Zegada 47	(0388) 4911696
--------	-----------------------	-----------------------	----------------

S. S. de Jujuy	Totalservicejujuy	Puyrredon 652	(0388) 4310911
----------------	-------------------	---------------	----------------

■ LA PAMPA

Santa Rosa	Tecnocyf Centro de Serv.	Av. Roca 179	(02954) 426602 / 426836
------------	--------------------------	--------------	-------------------------

Gral. Pico	Electrónica M.D.	Calle 20 N° 370	(02302) 425047
------------	------------------	-----------------	----------------

■ LA RIOJA

La Rioja	Telecolor	España 450 (Barrio. Evita)	(03822) 46-5354
----------	-----------	----------------------------	-----------------

■ MENDOZA

Mendoza	Video Sistemas	Fray Luis Beltrán 1729 (Godoy Cruz)	(0261) 4241111
---------	----------------	--	----------------

San Rafael	Diger Service Técnico	Av. Mitre 277	(02627) 425620 (int. 11)
------------	-----------------------	---------------	--------------------------

■ MISIONES

L. N. Alem	Megatones	C. de Obligado 247	(03754) 421236
------------	-----------	--------------------	----------------

Posadas	Electrónica Cejo	Av. López Torres 2623	(03752) 425921
---------	------------------	-----------------------	----------------

El Dorado	TeleSon	Polonia 24	(03751) 423043 /424014
-----------	---------	------------	------------------------

■ NEUQUEN

S.M. Andes	Zener Electrónica	Elordi 614	(02972) 425155
------------	-------------------	------------	----------------

Cutral-Có	Servitran	Di Paolo 570	(0299) 4961957
-----------	-----------	--------------	----------------

Neuquén	Tevesur	Fotheringham 110	(0299) 4430679
---------	---------	------------------	----------------

Neuquén	Gatti Electrónica	J.A. Roca 1124	(0299) 4434855/1489
---------	-------------------	----------------	---------------------

■ RIO NEGRO

Río Colorado	A.V.C. Electrónica	Saenz Peña 297	(02931) 432688
--------------	--------------------	----------------	----------------

Villa Regina	Servicio Técnico Fioretti	Saavedra 125	(02941) 463297
--------------	---------------------------	--------------	----------------

Bariloche	HC Electrónica **	Av. 12 de Octubre 1575	(02944) 430219
-----------	-------------------	------------------------	----------------

■ SALTA

Salta	Service Salta	Alvarado 1066	(0387) 4317256
-------	---------------	---------------	----------------

■ SAN JUAN

San Juan	King Electrónica	Mendoza 802 (Sur)	(0264) 4228918
----------	------------------	-------------------	----------------

San Juan	Techno Center	Sarmiento Sur 154	(0264) 4276866
----------	---------------	-------------------	----------------

■ SAN LUIS

Villa Mercedes	Electrónica Ciancia	León Guillet 380	(02657) 423990
----------------	---------------------	------------------	----------------

San Luis	Electrónica Nico S.R.L.	Junin 679	(02652) 428747
----------	-------------------------	-----------	----------------

■ SANTA CRUZ

Río Gallegos	Cosmos Video	Mariano Moreno 46	(02966) 420456
--------------	--------------	-------------------	----------------

■ SANTA FE

Rosario	Imagen y Sonido	Pte. Roca 371	(0341) 4401598
---------	-----------------	---------------	----------------

Rosario	Electrotel Rosario	Maipú 828	(0341) 4217700
---------	--------------------	-----------	----------------

Santa Fe	Litoral Service SRL	9 de Julio 2785	(0342) 4533563
----------	---------------------	-----------------	----------------

Santo Tome	Electrónica S.XXI	Falucho 2201	(0342) 4751528
------------	-------------------	--------------	----------------

Venado Tuerto	Degiovanni Adalberto J.	Av. H. Yrigoyen 1289	(03462) 424613
---------------	-------------------------	----------------------	----------------

Rafaela	Francesconi Rep. Elect.	Bv. Roca 475	(03492) 422292/ 502292
---------	-------------------------	--------------	------------------------

Rosario	SIP. SRL	España 470	(0341) 4252625 ó 4258180
Reconquista	Sponton Alfredo	Habbergger 1516	(03482) 421523
■ SANTIAGO DEL ESTERO			
Sgo. Del Estero	Barchini Raúl Enrique	Rivadavia 833	(0385) 4213872
■ TIERRA DEL FUEGO			
Usuhaia	Digital Sur	Gob. Campos 664	(02901) 434867
Río Grande	Electrónica Sur	Laserre 670	(02964) 422566
■ TUCUMAN			
S.M. Tucumán	Edu-Mag **	Marco Avellaneda 129	(0381) 4229078
S.M. Tucumán	Breslauer Repuestos *	San Lorenzo 15	(0381) 4215225

Centros de Servicios Autorizados en Paraguay

Asunción	SCJ Service	Av. Gral. Artigas 1295	(00595 21) 203465
Asunción	Umesys Service	Méd. del Chaco 2165 c/Av. Ayala	(00595 21) 557787
Asunción	Sirio SRL	Iturbe 470 c/C. Cora	(00595 21) 449753
Ciudad del Este	Audio & Video	P. de Patria c/Av. Caballero	(00595 61) 502962
C. Oviedo	Electrónica Total	Av. 1º de Marzo 356	(00595 521) 205466
Concepción	Electrónica Concepción	Pte. Franco 284	(00595 3312) 40960
Encarnación	Makoto	Villarrica 472	(00595 71) 202616
San Estanislao	Electrónica Servimas	Las Residentas 410	(00595 343) 420657
P. Juan Caballero	VICSA Audio & Video	J. de J. Martínez 498 Esq. Cerro Corá	(0336) 272329

Centros de Servicios Autorizados en Uruguay

Montevideo	C.E.V. **	Uruguay 1325	(005982) 9011212
Montevideo	Makirey S.A.**	18 de Julio 2302	(005982) 4081770
Montevideo	Centr. de Reparaciones *	Yí 1436	(005982) 9084914

Importante:

(*) Solamente reparan pequeños aparatos domésticos, Ej. Afeitadora, Corta Cabello y Corta Barba, Depiladoras, Planchitas de pelo, Secadores de Pelo, Licuadoras, Mixer, Batidoras, Cafeteras, Jugueras, Aspiradoras, Enceradoras, Planchas.

(**) Solamente reparan Audio Video, Ej. Televisores, DVD, Home Theater, Micro Sistemas, MP3,MP4, Radio Grabadores, Auto Radios, Teléfonos.

Los Talleres que no tienen asterisco reparan ambas líneas de productos (pequeños aparatos domésticos y Audio y Video).



© 2011 Koninklijke Philips Electronics N.V.

All rights reserved.

FWM210X_77_UM_V1.0