

Register your product and get support at
www.philips.com/welcome

MCM103B



TR Kullanım kılavuzu

PHILIPS

İçindekiler

1	Önemli	4	8	Radyo dinleyin	15
	Güvenlik	4		Bir radyo istasyonu ayarlama	15
	Bildirim	5		Radyo istasyonlarını otomatik olarak programlayın	15
2	Mikro Hi-fi Sisteminiz	7		Radyo istasyonlarını manuel olarak programlayın	15
	Giriş	7		Önceden ayarlı bir radyo istasyonunu seçme	16
	Kutuda neler var	7	9	Diğer özellikler	16
	Ana menü hakkında genel bilgiler	8		Alarm zamanlayıcısını ayarlama	16
	Uzaktan kumanda hakkında genel bilgiler	9		Uyku zamanlayıcısını ayarlama	17
3	Bağlantı	10		Harici cihazdan müzik dinleme	17
	Hoparlörleri bağlayın	10	10	Ürün bilgileri	17
	Gücü bağlayın	11		Özellikler	17
4	Başlarken	11		USB oynatılabilirlik bilgileri	18
	Uzaktan kumandanın hazırlanması	11		Desteklenen MP3 disk formatları	18
	Radyo istasyonlarının otomatik olarak yüklenmesi	12	11	Sorun giderme	19
	Saati ayarlama	12		Ses yok veya ses bozuk	19
	Açma	12			
5	Oynatın	13			
	Disklerin oynatılması	13			
	USB'den oynatma	13			
6	Oynatma seçenekleri	13			
	Bir parçaya geçme	13			
	Çalmayı duraklatma/devam ettirme	13			
	Parça içinde arama yapma	13			
	Oynatma bilgilerinin görüntülenmesi	13			
	Tekrar oynatma	14			
	Rastgele çalma	14			
	Parça programlama	14			
7	Ses düzeyini ve ses efektini ayarlama	15			
	Ses düzeyini ayarlar	15			
	Önceden ayarlanmış bir ses efekti seçme	15			
	Bas güçlendirme	15			
	Sesi kapatma	15			

1 Önemli

Güvenlik

Bu güvenlik sembollerini öğrenin

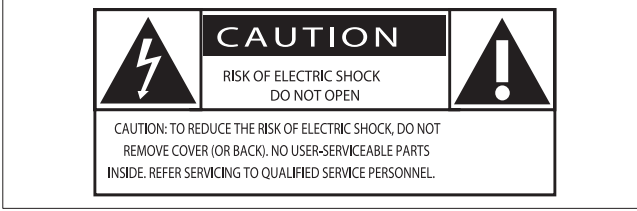

Bu 'yıldırım' sembolü, ünitenizdeki yalıtılmamış materyallerin elektrik çarpmasına neden olabileceği anlamına gelir. Evinizdeki herkesin güvenliği için, lütfen ürün muhafazalarını çıkarmayın.

'Ünlem işareti', çalışma ve bakım sorunlarını önlemek için ekteki ilgili bilgileri dikkatle okumanız gereken özelliklere dikkat çeker. UYARI: Yangın veya elektrik çarpması riskini azaltmak için, bu ürün yağmura ya da neme maruz bırakılmamalıdır ve vazolar gibi sıvıyla dolu objeler bu ürünün üzerine yerleştirilmemelidir.

DİKKAT: Elektrik çarpmasını önlemek için fişi prize tam takın. (Polarize fişlerin kullanıldığı bölgeler için: Elektrik çarpmasını önlemek için geniş ucu geniş yuvaya takın.)

- ① Bu talimatları okuyun.
- ② Bu talimatları saklayın.
- ③ Tüm uyarıları dikkate alın.
- ④ Tüm talimatları izleyin.
- ⑤ Bu cihazı suya yakın yerlerde kullanmayın.
- ⑥ Yalnızca kuru bezle temizleyin.
- ⑦ Havalandırma deliklerini kapatmayın. Üreticinin talimatlarına göre kurun.
- ⑧ Radyatör, kalorifer ızgarası, soba gibi ısı kaynaklarının veya ısı üreten diğer cihazların (amplifikatörler dahil) yanına kurmayın.

- ⑨ Güç kablosunun, özellikle fişlerde, prizlerde ve cihazdan çıktıkları yerlerde üzerine basılmasını veya sıkışmasını önleyin.
- ⑩ Yalnızca üretici tarafından belirtilen ek parçalar/aksesuarlar kullanın.
- ⑪ Gökürültülü havalarda veya uzun süre kullanılmadığında cihazın fişini çekin.
- ⑫ Tüm servis işlemleri için yetkili servis personeline başvurun. Güç kaynağı kablosu veya fişinin zarar görmesi, cihaza sıvı dökülmesi veya içine nesne düşmesi, cihazın yağmur veya neme maruz kalması, normal şekilde çalışmaması veya yere düşmesi gibi nedenlerle cihazın zarar görmesi durumunda servis işlemi gerekir.
- ⑬ Pil kullanım UYARISI – Fiziksel yaralanmaya, eşyaların veya ünitenin hasar görmesine neden olabilecek pil sızıntısını engellemek için:
 - Tüm pilleri + ve - ünitenin üzerinde gösterilen yere gelecek şekilde, doğru biçimde takın.
 - Pilleri karıştırmayın (eski ve yeni veya karbon ve alkalin vs.).
 - Ünite uzun süre kullanılmayacaksa pilleri çıkarın.
- ⑭ Cihaz, sıvı damlamasına veya sıçramasına maruz bırakılmamalıdır.
- ⑮ Tehlike kaynaklarını cihazın üzerine koymayın (örn. sıvı dolu nesnelere, yanan mumlar).
- ⑯ ANA ŞEBEKE fişi veya cihaz bağlantısının bağlantı kesme cihazı olarak kullanıldığı yerlerde, bağlantı kesme cihazı kullanıma hazır bir durumda kalmalıdır.



Uyarı

- Bu ünitenin muhafazasını kesinlikle çıkarmayın.
- Bu ünitenin hiçbir parçasını yağlamayın.
- Bu üniteyi düz, sert ve sabit bir yüzeye yerleştirin.
- Bu üniteyi hiçbir zaman diğer elektrikli ekipmanların üzerine koymayın.
- Bu üniteyi sadece iç mekanlarda kullanın. Üniteyi su, nem ve sıvı dolu nesnelere uzak tutun.
- Bu üniteyi doğrudan gün ışığından, çıplak alevlerden veya ısıdan koruyun.
- Ünitenin içindeki lazer ışınına kesinlikle bakmayın.



Dikkat

- Burada belirtilenler haricinde kontrol veya ayarlar kullanılması ya da prosedürler uygulanması, tehlikeli radyasyona maruz kalmaya veya başka tehlikeli işlemlere neden olabilir.

İşitme güvenliği

Aşırı olmayan ses seviyesinde dinleyin.

- Kulaklıkları yüksek ses seviyesinde kullanmak işitme kaybına neden olabilir. Bu ürün, bir dakikadan az bir süre maruz kalırsa bile, normal bir insan için işitme kaybına neden olabilecek desibel aralıklarında ses üretebilir. Daha yüksek desibel aralıkları, halihazırda işitme kaybı olan kişilere önerilmektedir.
- Ses aldatıcı olabilir. Zaman içinde, rahat işitme seviyeniz daha yüksek ses seviyelerine uyum sağlar. Bu nedenle, uzun süreli dinlemenin ardından 'normal' gibi gelen ses seviyesi gerçekte yüksek ve işitme duyunuza zararlı olabilir. Buna karşı korunmak için ses seviyesini, işitme duyunuz uyum sağlamadan önce güvenli bir seviyeye ayarlayın ve o seviyede bırakın.

Güvenli bir ses seviyesi belirlemek için:

- Ses seviyesi kontrolünüzü düşük şekilde ayarlayın.
- Distorsiyonsuz, rahat ve net bir şekilde duymaya başlayana kadar ses seviyesini yavaş yavaş artırın.

Makul süreler boyunca dinleyin:

- Normalde 'güvenli' olan seviyelerde bile sese uzun süre maruz kalmak da işitme kaybına neden olabilir.
- Cihazınızı makul süreler boyunca dinleyin ve zaman zaman dinlemeye ara verin.

Kulaklıklarınızı kullanırken aşağıdaki hususları göz önünde bulundurun.

- Makul süreler boyunca, makul ses seviyelerinde dinleyin.
- İşitme duyunuzu uyum sağladıkça ses seviyesini artırmamaya dikkat edin.
- Ses seviyesini, çevrenizi duyamayacağınız kadar yükseltmeyin.
- Potansiyel olarak tehlikeli durumlarda dikkatle davranmalı veya dinlemeye geçici olarak ara vermelisiniz. Motorlu bir taşıt kullanırken, bisiklete binerken, kayak kullanırken, vb. kulaklık kullanmayın; bu durum trafik tehlikesi yaratabilir ve birçok bölgede yasaktır.

Bildirim

Cihaz üzerinde yapılan, Philips Consumer Lifestyle tarafından açıkça onaylanmayan her türlü değişiklik, kullanıcının bu cihazı çalıştırma yetkisini geçersiz kılabilir.



Bu ürün, Avrupa Birliği radyo parazit gereksinimlerine uygundur.



Ürününüz, geri dönüşüme tabi tutulabilen ve yeniden kullanılabilen, yüksek kalitede malzeme ve parçalardan tasarlanmış ve üretilmiştir.



Bir ürüne, çarpı işaretli tekerlekli çöp arabası işaretli etiket yapıştırılması, söz konusu ürünün 2002/96/EC sayılı Avrupa Yönergesi kapsamında olduğu anlamına gelir.

Lütfen, elektrikli ve elektronik ürünlerin toplanması ile ilgili bulunduğunuz yerdeki sistem hakkında bilgi edinin.

Lütfen, yerel kurallara uygun hareket edin ve eskiyen ürünlerinizi, normal evsel atıklarınızla birlikte atmayın. Eskiyen ürününüzün atık işlemlerinin doğru biçimde gerçekleştirilmesi, çevre ve insan sağlığı üzerinde olumsuz etki oluşturulmasını önlemeye yardımcı olur.



Ürününüzde 2006/66/EC sayılı Avrupa Direktifi kapsamında düzenlenen ve normal evsel atıklarla atılmaması gereken piller kullanılmaktadır. Atık işleminin düzgün biçimde gerçekleştirilmesi, çevre ve insan sağlığı üzerinde olumsuz etki oluşturulmasını önlemeye yardımcı olduğundan, lütfen pillerin ayrıca toplanması hakkındaki yerel kurallar hakkında bilgi edinin.

Çevresel bilgiler

Gereksiz tüm ambalaj malzemeleri çıkarılmıştır. Ambalajı üç malzemeye kolayca ayrılabilir şekilde yapmaya çalıştık: karton (kutu), polistiren köpük (tampon) ve polietilen (torbalar, koruyucu köpük tabakası.)

Sisteminiz, uzman bir firma tarafından parçalanması halinde geri dönüştürülebilir ve kullanılabilir malzemelerden oluşmaktadır. Lütfen ambalaj malzemelerinin, tükenen pillerin ve eski donanımın atılmasında yerel yönetmeliklere uygun hareket edin.



Be responsible
Respect copyrights

Bilgisayar programları, dosyalar, yayınlar ve ses kayıtları da dahil olmak üzere kopyalamaya karşı korumalı malzemenin yetkilendirilmemiş kopyalarının hazırlanması, telif hakkı ihlali anlamına gelebilir ve suç teşkil edebilir. Bu cihaz, bu tür amaçlarla kullanılmamalıdır.



Windows Media ve Windows logosu, Microsoft Corporation'ın Amerika Birleşik Devletleri ve/veya diğer ülkelerdeki ticari markaları ya da tescilli ticari markalarıdır.

Bu cihaz aşağıdaki etiketi içerir:



2 Mikro Hi-fi Sisteminiz

Bu ürünü satın aldığınız için tebrikler, Philips'e hoş geldiniz! Philips'in sunduğu destekten tam olarak yararlanmak için, ürününüzü www.Philips.com/welcome adresinde kaydettirin.

Giriş

Bu üniteyle:

- Ses disklerinden, USB cihazlarından ve diğer harici cihazlardan doğrudan müzik dinleyebilirsiniz
- FM radyo istasyonlarını dinleyebilirsiniz

Bu ses efektleriyle ses çıkışını zenginleştirebilirsiniz:

- Dijital Ses Kontrolü (DSC)
- Dinamik Bas Artışı (DBB)

Cihaz şu ortam formatlarını destekler:









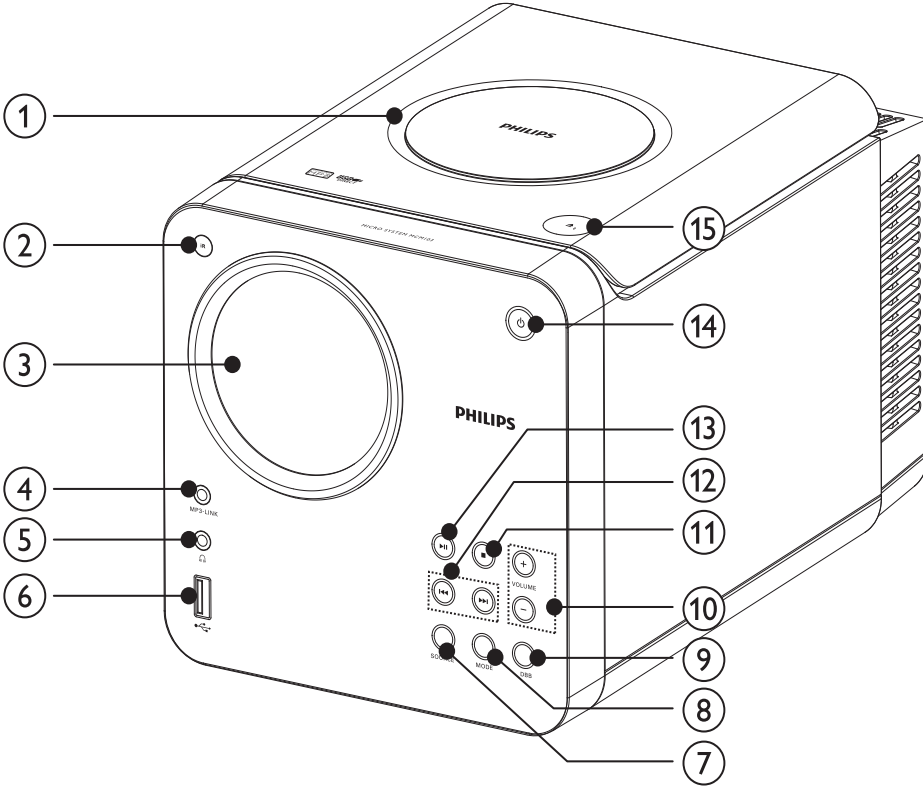

Kutuda neler var

Ambalaj içeriğini kontrol edin:

- Ana ünite
- Hoparlör kasası x 2
- Güç kablosu
- MP3 bağlantı kablosu x 1
- Uzaktan kumanda
- Hızlı başlangıç kılavuzu
- Kullanım kılavuzu

Ana menü hakkında genel bilgiler



- ① **Disk bölmesi**
- ② **IR**
Uzaktan kumanda sensörü
- ③ **Gösterge paneli**
 - Geçerli durumu gösterir.
- ④ **MP3 LINK**
Harici bir ses cihazı bağlayın.
- ⑤  **Kulaklık jakı**
- ⑥  **USB soketi**
 - USB soketi
- ⑦ **SOURCE**
 - Kaynak seçer: Disk, USB, FM radyo alıcı veya MP3 link.
- ⑧ **MODE**
 - Bir tekrarlama/kaşık çalma modu seçer.
- ⑨ **DBB**
 - Dinamik bas güçlendirmeyi açar veya kapatır.
- ⑩ **VOLUME +/-**
 - Ses düzeyini ayarlayın.
- ⑪  **Oynatmayı durdurur veya program siler:**
- ⑫  **Önceki/sonraki parçaya atlar:**
 - Hızlı ileri veya hızlı geri arama yapar.
 - Bir radyo istasyonu ayarlayın.
 - Saati ayarlar.
- ⑬  **Oynatmayı başlatır veya duraklatır.**
- ⑭  **Üniteyi açar veya bekleme moduna alır.**
- ⑮  **Disk bölmesini açar veya kapatır.**

Uzaktan kumanda hakkında genel bilgiler

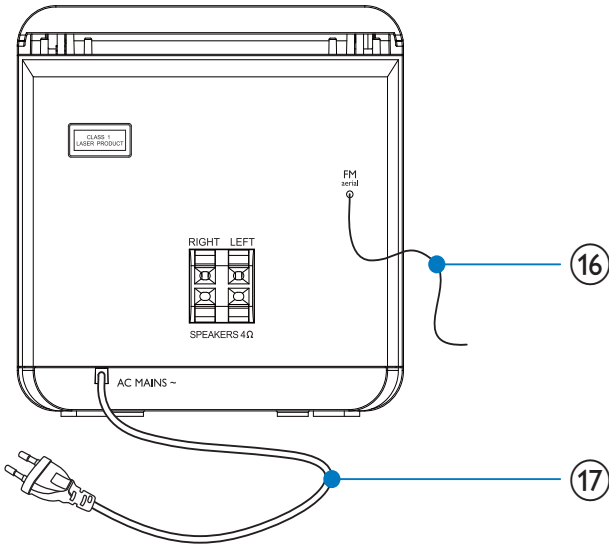

- ①⑥ FM anteni
- FM sinyal alımını iyileştirir.
- ①⑦ AC MAINS~
- Güç kablosu

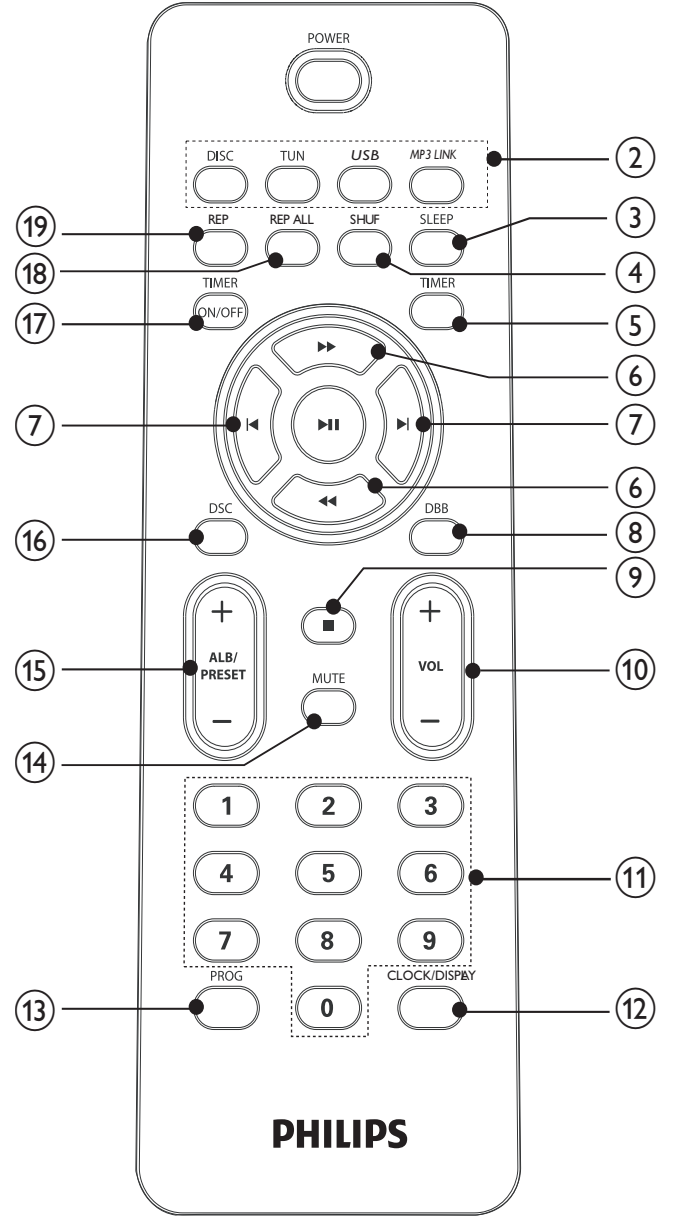

- ① POWER
- Üniteyi açar veya bekleme moduna alır.
- ② Kaynak seçme tuşları (DISC, TUN, USB, MP3 LINK)
- Kaynak seçer: Disk, TUNER, USB veya MP3 LINK.
- ③ SLEEP
- Uyku zamanlayıcısını ayarlar.
- ④ SHUF
- Parçaları rastgele sırada çalar.

- ⑤ **TIMER**
- Alarm zamanlayıcısını ayarlar.
- ⑥ **◀◀ / ▶▶**
- Parça/disk/USB içinde arama yapar.
 - Bir radyo istasyonu ayarlayın.
 - Saati ayarlar.
- ⑦ **◀ / ▶**
- Önceki/sonraki parçaya atlar.
- ⑧ **DBB**
- Dinamik bas güçlendirmeyi açar veya kapatır.
- ⑨ **■Oynatmayı durdurur veya program siler.**
- ⑩ **VOL +/-**
- Ses düzeyini ayarlayın.
- ⑪ **Sayı tuş takımı**
- Doğrudan diskten parça seçin.
- ⑫ **CLOCK/DISPLAY**
- Saati ayarlayın.
 - Saati görüntüleyin.
 - Çalma sırasında ekran bilgilerini seçer.
- ⑬ **PROG**
- Parçaları programlayın.
 - Radyo istasyonları programlayın.
 - 12 veya 24 saatlik formatı seçin.
- ⑭ **MUTE**
- Sesi kapatır.
- ⑮ **ALB/PRESET+/-**
- Önceki/sonraki albüme atlar.
 - Önceden ayarlı bir radyo istasyonunu seçer.
- ⑯ **DSC**
- Önceden ayarlanmış bir ses arını seçin: POP, JAZZ, CLASSIC veya ROCK.
- ⑰ **TIMER ON/OFF**
- Alarm zamanlayıcısını açar veya kapatır.
- ⑱ **REP ALL**
- Tüm parçaları arka arkaya çalar.
- ⑲ **REP**
- Herhangi bir parçayı arka arkaya çalar.

3 Bağlantı

Hoparlörleri bağlayın

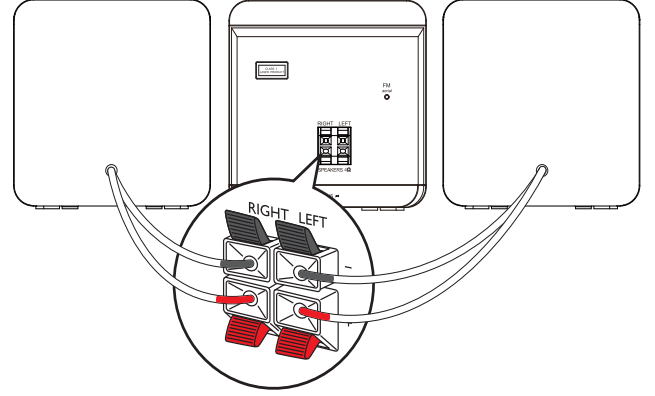

Not

- Hoparlör kablolarının ve terminallerinin renklerinin eşleştiğinden emin olun.

- Soket kanadını aşağı doğru bastırın.
- Kablonun soyulmuş kısmını tamamen takın.
 - Sağ hoparlör kablolarını "RIGHT" (sağ), sol hoparlör kablolarını ise "LEFT" (sol) kısımlara takın.
 - Kırmızı kabloları "+", siyah kabloları ise "-" kısımlarına takın.
- Soket kanadını bırakın.

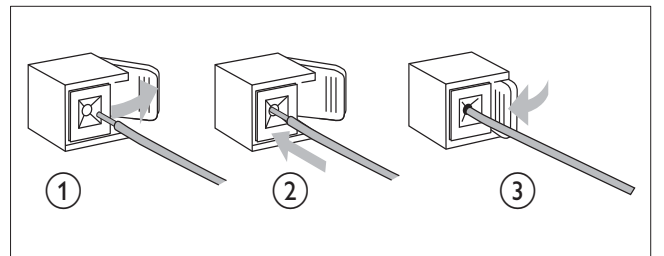

Gücü bağlayın



Dikkat

- Ürüne hasar verme riski! Güç kaynağı geriliminin bu ürünün arkasında belirtilen gerilimle aynı olduğundan emin olun.
- AC güç kablosunu bağlamadan önce diğer tüm bağlantıların yapıldığından emin olun.



Not

- Tip plakası, ana ünitenin arka kısmında bulunur.

1 AC güç kablosunu prize takın.

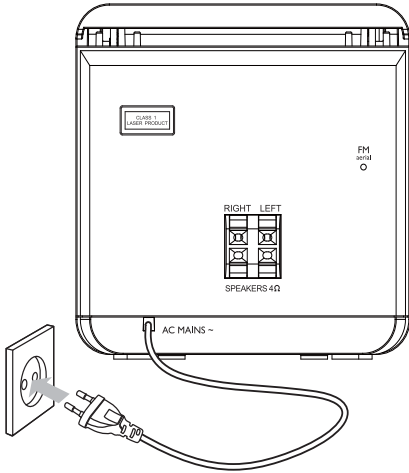

4 Başlarken



Dikkat

- Burada belirtilenler haricinde kontrol veya ayarlar kullanılması ya da prosedürler uygulanması, tehlikeli radyasyona maruz kalmaya veya başka tehlikeli işlemlere neden olabilir.

Bu bölümdeki talimatları her zaman sırasıyla takip edin.

Philips ile iletişim kurduğunuzda, cihazın seri ve model numaraları istenir. Model numarası ve seri numarası, cihazın arka kısmındadır. Numaraları buraya yazın:

Model No. _____

Seri No. _____

Uzaktan kumandanın hazırlanması



Dikkat

- Patlama riski! Pilleri ısıdan, güneş ışığından veya ateşten uzak tutun. Pilleri asla ateşe atmayın.

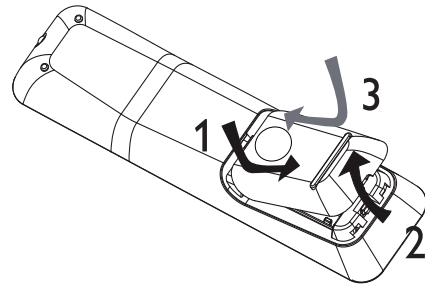

- 1 Pil bölmesini açın.
- 2 Kutuplar (+/-) gösterilen yere gelecek şekilde 2 adet AAA pil takın.
- 3 Pil bölmesini kapatın.



Not

- Uzaktan kumandayı uzun bir süre boyunca kullanmayacasınız, pilleri çıkarın.
- Yeni ve eski pilleri veya farklı tipte pilleri birlikte kullanmayın.
- Pillerde kimyevi maddeler bulunur, bu yüzden doğru biçimde atılmalıdır.

Radyo istasyonlarının otomatik olarak yüklenmesi

Üniteyi güç kaynağına ilk kez bağladığınızda veya bu üniteye kayıtlı bir radyo istasyonu olmadığında Tak ve Çalıştır özelliği etkinleştirilir ve tüm mevcut radyo istasyonları otomatik olarak saklanır.

- 1 Üniteyi bir güç kaynağına bağlayın.
↳ [AUTO INSTALL - PLEASE PRESS PLAY, STOP CANCEL] ((otomatik kurulum - lütfen OYNAT tuşuna basın; iptal etmek için ■ tuşuna basın) görüntülenir.
- 2 Yüklemeye başlamak için ana üniteye ►|| tuşuna basın.
↳ [AUTO] (otomatik) iletisi görüntülenir.
↳ Ünite sinyal gücü yeterli olan radyo istasyonlarını otomatik olarak kaydeder.
↳ Mevcut tüm radyo istasyonları kaydedildiğinde ilk ön ayarlı radyo istasyonu otomatik olarak çalınır.

Saati ayarlama

- 1 Saat ayarı modunu etkinleştirmek için **CLOCK/DISPLAY** tuşunu basılı tutun.
↳ 12 veya 24 saatlik format görüntülenir.
- 2 12 veya 24 saatlik formatı seçmek için **PROG** tuşuna arka arkaya basın.

- 3 Onaylamak için **CLOCK/DISPLAY** tuşuna basın.
↳ Saat haneleri görüntülenir ve yanıp sönmeye başlar.
- 4 Saati ayarlamak için ◀◀ / ▶▶ tuşuna basın.
- 5 Onaylamak için **CLOCK/DISPLAY** tuşuna basın.
↳ Dakika haneleri görüntülenir ve yanıp sönmeye başlar.
- 6 Dakikayı ayarlamak için ◀◀ / ▶▶ tuşuna basın.
- 7 Onaylamak için **CLOCK/DISPLAY** tuşuna basın.



İpucu

- Çalma sırasında saati görüntülemek için, **CLOCK/DISPLAY** tuşuna saat görünene kadar arka arkaya basın.

Açma

- 1 **POWER** tuşuna basın.
↳ Cihaz, en son seçilen kaynağa döner.

Bekleme moduna geçme

- 1 Üniteyi bekleme moduna geçirmek için **POWER** tuşuna basın.
↳ Ekran panelindeki arka ışık kısılr.
↳ Saat (ayarlanmışsa) ekran panelinde görüntülenir.

5 Oynatın

Disklerin oynatılması

- 1 Disk kaynağını seçmek için **DISC** tuşuna basın.
- 2 Disk bölmesini açmak için **▲** tuşuna basın.
- 3 Baskılı tarafı yukarı gelecek şekilde bir disk koyup disk kapağını kapatın.
↳ Oynatma otomatik olarak başlar.

USB'den oynatma

Not

- USB cihazındaki çalınabilir ses içeriğinin desteklenen formatta olduğundan emin olun.

- 1 USB cihazının USB fişini  sokete takın.
- 2 USB kaynağını seçmek için **USB** tuşuna basın.
↳ Toplam parça sayısı gösterilir.
- 3 Klasör seçmek için **ALB/PRESET+/-** tuşuna basın.
- 4 Dosya seçmek için **◀/▶** tuşuna basın.
- 5 Oynatımı başlamak için **▶||** düğmesine basın.

6 Oynatma seçenekleri

Bir parçaya geçme

CD için:

- 1 Başka bir parça seçmek için **◀/▶** tuşuna basın.
 - Sayısal tuş takımında bir tuşa basarak da parçaları doğrudan seçebilirsiniz.

MP3 disk ve USB için:

- 1 Bir albüm veya klasör seçmek için **ALB/PRESET+/-** tuşuna basın.
- 2 Parça veya dosya seçmek için **◀/▶** tuşuna basın.

Çalmayı duraklatma/devam ettirme

- 1 Çalma sırasında **▶||** tuşuna basarak çalmayı duraklatabilir / devam ettirebilirsiniz.

Parça içinde arama yapma

- 1 Çalma sırasında **◀◀/▶▶** tuşunu basılı tutun.
- 2 Normal oynatmaya geri dönme

Oynatma bilgilerinin görüntülenmesi

- 1 Farklı oynatma bilgilerini seçmek için, çalma sırasında **CLOCK/DISPLAY** tuşuna arka arkaya basın.

Tekrar oynatma

Herhangi bir parçayı arka arkaya çalma

- 1 Oynatma sırasında **REP** tuşuna basın.
↳ [REP] (tekrarla) görüntülenir: Geçerli parça tekrarlanarak çalınır.
- 2 Normal çalmaya geri dönmek için **REP** tuşuna tekrar basın.

Tüm parçaları veya albümü tekrar tekrar çalma

- 1 Çalma sırasında **REP ALL** tuşuna basarak aşağıdaki seçimleri yapın:
↳ [REP ALL] (tümünü tekrarla) görüntülenir: Tüm parçalar tekrarlanarak çalınır.
↳ [REP ALB] (albümü tekrarla) görüntülenir (sadece MP3 ve USB için): Geçerli albüm tekrarlanarak çalınır.
- 2 Normal çalmaya dönmek için, tekrarlama modundan çıkana kadar **REP ALL** tuşuna arka arkaya basın.

Rastgele çalma

- 1 **SHUF** tuşuna basın.
↳ [SHUF] (karıştır) görüntülenir: Tüm parçalar rastgele sırayla çalınır.
- 2 Normal çalmaya geri dönmek için **SHUF** tuşuna tekrar basın.



İpucu

- Tekrarlama ve karışık çalma fonksiyonları aynı anda etkinleştirilemez.

Parça programlama

En fazla 40 parça programlanabilir.

- 1 CD/USB modunda durma konumundayken program modunu etkinleştirmek için **PROG** tuşuna basın.
↳ Ekranda [PROG] (programla) yanıp söner.
- 2 MP3/WMA parçaları için **ALB/PRESET+/-** tuşuna basarak albüm seçin.
- 3 Bir parça numarası seçmek için **◀ / ▶** düğmesine basın, ardından onaylamak için **PROG** tuşuna basın.
- 4 Parça seçip programa kaydetmek için 2-3. adımları tekrarlayın.
- 5 Programlanan parçaları çalmak için **▶||** tuşuna basın.
↳ Çalma sırasında [PROG] (programla) görüntülenir.
 - Programı silmek için, durma konumunda **■** tuşuna basın.

7 Ses düzeyini ve ses efektini ayarlama

Ses düzeyini ayarlar

- 1 Çalma sırasında sesi açmak/kısmak için **VOL +/-** tuşuna basın.

Önceden ayarlanmış bir ses efekti seçme

- 1 Çalma sırasında **DSC** tuşuna basarak aşağıdaki seçimleri yapın:
 - [POP] (pop)
 - [JAZZ] (jazz)
 - [ROCK] (rock)
 - [CLASSIC] (klasik)

Bas güçlendirme

- 1 Çalma sırasında dinamik bas güçlendirmeyi açmak veya kapatmak için **DBB** tuşuna basın.
 - ↳ DBB açıldığında DBB yazısı görüntülenir.

Sesi kapatma

- 1 Çalma sırasında sesi kapatmak/açmak için **MUTE** tuşuna basın.

8 Radyo dinleyin

Bir radyo istasyonu ayarlama

- 1 FM'i seçmek için **TUN** tuşuna basın.
- 2 **◀◀ / ▶▶** 2 saniyeden uzun süre basılı tutun.
 - ↳ [SEARCH] (ara) görüntülenir.
 - ↳ Radyo otomatik olarak alımı en güçlü olan istasyona ayarlanır.
- 3 Daha fazla istasyon ayarlamak için 2. adımı tekrarlayın.
 - Alımı zayıf bir istasyonu ayarlamak için, en iyi alımı bulana kadar **◀◀ / ▶▶** tuşuna arka arkaya basın.

Radyo istasyonlarını otomatik olarak programlayın

Not

- En fazla 20 adet ön ayarlı radyo istasyonu programlayabilirsiniz.

- 1 Otomatik program modunu etkinleştirmek için tuner modunda **PROG** tuşuna 2 saniye basın.
 - ↳ [AUTO] (otomatik) iletisi görüntülenir.
 - ↳ Mevcut tüm istasyonlar dalga bandı alım gücü sırasına göre programlanır.
 - ↳ İlk programlanan radyo istasyonu otomatik olarak çalmaya başlar.

Radyo istasyonlarını manuel olarak programlayın

Not

- En fazla 20 adet ön ayarlı radyo istasyonu programlayabilirsiniz.

- 1 Bir radyo istasyonu ayarlar.
- 2 Program modunu etkinleştirmek için **PROG** tuşuna basın.
↳ Ekranda [PROG] (programla) yanıp söner.
- 3 Bu radyo istasyonuna numara (1 - 20) atamak için **ALB/PRESET+/-** tuşuna basın ve **PROG** tuşuna basarak onaylayın.
↳ Ön ayarı yapılan istasyonun ön ayar numarası ve frekansı görüntülenir.
- 4 Başka istasyonlar programlamak için yukarıdaki adımları tekrarlayın.

Not

- Programlanmış bir istasyonu kaldırmak için yerine başka bir istasyon kaydedin.

Önceden ayarlı bir radyo istasyonunu seçme

- 1 Ön ayar numarasını seçmek için **ALB/PRESET+/-** tuşuna basın.

İpucu

- FM anteni ana üniteye bağlıdır.
- Anteni TV,VCR ve diğer radyasyon kaynaklarından mümkün olduğunca uzak bir yere koyun.
- En iyi sinyal alımı için anteni tamamen açın ve konumunu ayarlayın.



9 Diğer özellikler

Alarm zamanlayıcısını ayarlama

Bu cihaz çalar saat olarak kullanılabilir: DISC, TUNER veya USB önceden ayarlanan bir saatte çalmak üzere etkinleştirilir.

- 1 Saati doğru ayarladığınızdan emin olun.
- 2 **TIMER** tuşunu basılı tutun.
- 3 Kaynak seçmek için **DISC, TUN** veya **USB** tuşuna basın.
- 4 Onaylamak için **TIMER** tuşuna basın.
↳ Saat haneleri görüntülenir ve yanıp sönmeye başlar.
- 5 Saati ayarlamak için **◀◀ / ▶▶** tuşuna basın.
- 6 Onaylamak için **TIMER** tuşuna basın.
↳ Dakika haneleri görüntülenir ve yanıp sönmeye başlar.
- 7 Dakikayı ayarlamak için **◀◀ / ▶▶** tuşuna basın.
- 8 Onaylamak için **TIMER** tuşuna basın.
↳ Zamanlayıcı ayarlanır ve etkinleşir.

Alarm zamanlayıcısını açma/kapatma

- 1 Zamanlayıcıyı açmak veya kapatmak için **TIMER ON/OFF** tuşuna arka arkaya basın.
↳ Zamanlayıcı açıldığında  görüntülenir.
↳ Zamanlayıcı kapatıldığında  ekrandan kaybolur.

Not

- MP3 LINK modunda zamanlayıcı kullanılamaz.
- DISC/USB kaynağı seçildiğinde parça çalınmazsa otomatik olarak tuner etkinleşir.

Uyku zamanlayıcısını ayarlama

Bu ünite, belirlenen bir süreden sonra otomatik olarak bekleme moduna geçebilir.

- 1 Cihazı açtıktan sonra, süreyi belirlemek için (dakika olarak) **SLEEP** tuşuna arka arkaya basın.
↳ Uyku zamanlayıcısı etkinleştğinde ekranda **zZ** görüntülenir.

Uyku zamanlayıcısını kapatmak için

- 1 **[OFF]** görüntülenene kadar **SLEEP** tuşuna arka arkaya basın.
↳ Uyku zamanlayıcısı kapandığında **zZ** ekrandan kaybolur.

Harici cihazdan müzik dinleme

Bu üniteyle bir MP3 oynatıcı dinleyebilirsiniz.

- 1 MP3 LINK kaynağını seçmek için **MP3 LINK** tuşuna basın.
- 2 MP3 bağlantı kablosunu aşağıdaki noktalara bağlayın:
 - ünite üzerindeki **MP3 LINK** jakı (3,5 mm)
 - harici cihaz üzerindeki kulaklık jakı
- 3 Cihazı oynatmaya başlayın (bkz. cihaz kullanım kılavuzu).

10 Ürün bilgileri

Not

- Ürün bilgileri, önceden bildirilmeden değiştirilebilir.

Özellikler

Amplifikatör

Nominal Çıkış Gücü	2X5W RMS
Frekans Tepkisi	60 - 16kHz, ± 3 dB
Sinyal Gürültü Oranı	>65dB
Aux Girişi	0,5 V RMS 20kohm

Disk

Lazer Tipi	Yarı iletken
Disk Çapı	12cm/8cm
Desteklenen Diskler	CD-DA, CD-R, CD-RW, MP3-CD, WMA-CD
Ses DAC	24 Bit / 44,1 kHz
Toplam Harmonik Bozulma	%<1
Frekans Tepkisi	60Hz -16 kHz (44,1 kHz)
S/N Oranı	>65dBA

Radyo

Ayarlama Aralığı	FM: 87.5 - 108 MHz
Şebeke Ayarı	50 KHz
Hassaslık	<22 dBf - Mono, 26 dB S/N Oranı
Arama Seçiciliği	< 36 dBu
Toplam Harmonik Bozulma	%<3
Sinyal Gürültü Oranı	> 45 dBu

Hoparlörler

Hoparlör Empedansı	4 ohm
Hoparlör Sürücüsü	3,5''woofer+0,8'' tweeter
Hassaslık	>82 dB/m/W

Genel bilgiler

AC gücü	230 V, 50 Hz
Çalışır Durumdaki Güç Tüketimi	25 W
Beklemede Güç Tüketimi	< 2 W
Güç Tasarruflu Bekleme Modunda Güç Tüketimi	< 1 W
USB Girişi	Sürüm 2.0/1.1
Boyutlar	
-Ana Ünite (G x Y x D)	150x152x250 mm
-Hoparlör Kasası (G x Y x D)	150x152x197 mm
Ağırlık	
- Paketle Birlikte	5,14 kg
- Ana Ünite	2,002 kg
- Hoparlör Kasası	2 x 0,895 kg

USB oynatılabilirlik bilgileri

Uyumlu USB cihazları:

- USB flash bellek (USB 2.0 veya USB 1.1)
- USB flash oynatıcılar (USB 2.0 veya USB 1.1)
- bellek kartları (bu ses sistemiyle çalışması için ayrıca kart okuyucu gerektirir)

Desteklenen formatlar:

- USB veya bellek dosyası formatı FAT12, FAT16, FAT32 (sektör boyutu: 512 bayt)
- MP3 bit oranı (veri oranı): 32-320 Kbps ve değişken bit oranı
- WMA v9 veya öncesi
- En fazla 8 seviyeye kadar iç içe klasör
- Albüm/klasör sayısı: en fazla 99
- Parça/başlık sayısı: en fazla 999

- ID3 etiketi v2.0 veya sonrası
- Dosya adı Unicode UTF8 olmalıdır (maksimum uzunluk: 128 bayt)

Desteklenmeyen formatlar:

- Boş albümler: Boş albümler, MP3/WMA dosyası içermeyen albümlerdir ve ekranda gösterilmezler.
- Desteklenmeyen dosya formatları atlanır: Örneğin, Word belgeleri (.doc) veya .dlf uzantısı olan MP3 dosyaları göz ardı edilir ve oynatılmaz.
- AAC, WAV ve PCM ses dosyaları
- DRM korumalı WMA dosyaları (.wav, .m4a, .m4p, .mp4, .aac)
- Kayıpsız formattaki WMA dosyaları

Desteklenen MP3 disk formatları

- ISO9660, Joliet
- Maksimum albüm sayısı: 512 (dosya adının uzunluğuna bağlı olarak)
- Maksimum albüm sayısı: 255
- Desteklenen örnekleme frekansları: 32 kHz, 44.1 kHz, 48 kHz
- Desteklenen bit hızları: 32~256 (kbps), değişken bit hızları

11 Sorun giderme



Uyarı

- Bu ürünün muhafazasını kesinlikle çıkarmayın.

Garantinin geçerliliğini korumak için ürünü kendi olanaklarınızla onarmaya çalışmayın.

Oynatıcıyı kullanırken sorun yaşarsanız, servis talep etmeden önce aşağıdaki noktaları kontrol edin. Sorununuz hala çözülmediyse Philips web sitesini ziyaret edin (www.philips.com/welcome). Philips ile iletişime geçerken cihazı yakınınızda bulundurun ve model numarası ile seri numarasını bildiğinizden emin olun.

Güç yok

- Ünitenin AC fişinin düzgün takıldığından emin olun.
- AC çıkışında güç olduğundan emin olun.
- Güç tasarrufu özelliği nedeniyle, oynatılan video bittikten sonra 15 dakika boyunca herhangi bir işlem yapılmazsa cihaz otomatik olarak kapanır.

Ses yok veya ses bozuk

Ses yok veya ses bozuk

- Ses seviyesini ayarlayın.
- Kulaklıkların bağlantısını kesin.
- Hoparlörlerin doğru takılıp takılmadığını kontrol edin.
- Soyulmuş hoparlör kablolarının sabitlenmiş olup olmadığını kontrol edin.

Sol ve sağ ses çıkışının yeri ters

- Hoparlör bağlantılarını ve yerini kontrol edin.

Cihaz yanıt vermiyor

- AC fişini prizden çıkarıp yeniden takın ve ardından sistemi tekrar açın.
- Güç tasarrufu özelliği nedeniyle, oynatılan video bittikten sonra 15 dakika boyunca herhangi bir işlem yapılmazsa sistem otomatik olarak kapanır.

Uzaktan kumanda çalışmıyor

- Herhangi bir fonksiyon düğmesine basmadan önce, doğru kaynağı ilk olarak ana ünite yerine uzaktan kumandayla seçin.
- Uzaktan kumandayı üniteye yaklaştırın.
- Pili, kutupları (+/- işaretleri) gösterildiği biçimde hizalanmış olacak şekilde takın.
- Pili değiştirin.
- Uzaktan kumandayı doğrudan ünitenin önündeki sensöre doğru tutun.

Disk bulunamadı

- Bir disk takın.
- Diskin ters takılıp takılmadığını kontrol edin.
- Lensteki nem yoğunlaşması geçene kadar bekleyin.
- Diski değiştirin veya temizleyin.
- Tamamlanmış bir CD veya doğru formatta bir disk kullanın.

USB cihazı üzerindeki bazı dosyalar görüntülenmiyor

- USB cihazındaki klasör ya da dosya sayısı, belirli bir limiti aşmıştır. Bu durum bir arıza değildir.
- Bu dosyaların formatları desteklenmemektedir.

USB cihazı desteklenmiyor

- USB depolama cihazı, ünite ile uyumsuzdur. Başka bir depolama cihazını deneyin.

Zayıf radyo alımı

- Ünite ile TV'niz ya da video kaydedici arasındaki mesafeyi artırın.
- FM antenini tamamen açın.

Zamanlayıcı çalışmıyor

- Saati doğru ayarlayın.
- Zamanlayıcıyı açın.

Saat/zamanlayıcı ayarı silindi

- Güç kesilmiştir veya güç kablosu bağlantısı kesilmiştir.
- Saati/zamanlayıcıyı tekrar ayarlayın.

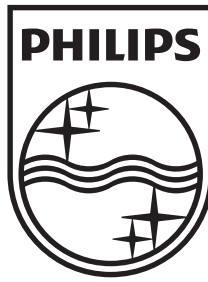

© 2011 Koninklijke Philips Electronics N.V.

All rights reserved.

MCM103B_12_UM_TR_V1.0

