

Sempre pronto a ajudar

Registe o seu produto e obtenha suporte em
www.philips.com/support

SHB5500



Manual do utilizador

PHILIPS

Índice

1	Instruções de segurança importantes	2
	Segurança auditiva	2
	Informações gerais	2
	Conformidade com as normas EMF (campos electromagnéticos)	2

2	O seu auricular on-ear sem fios	3
	Conteúdo da embalagem	3
	Outros dispositivos	3
	Visão geral do seu auricular on-ear sem fios	3

3	Introdução	4
	Carregar o auricular	4
	Emparelhar o auricular com o telemóvel	4

4	Utilizar o auricular	5
	Ligar o auricular a um dispositivo Bluetooth	5
	Gerir as suas chamadas e música	5
	Usar o seu auricular	6

5	Dados técnicos	7
----------	-----------------------	----------

6	Aviso	8
	Declaração de Conformidade (DoC)	8
	Eliminação do produto usado e da pilha	8

7	Perguntas frequentes	9
----------	-----------------------------	----------

1 Instruções de segurança importantes

Segurança auditiva



Perigo

- Para evitar danos na sua audição, limite o tempo de utilização do auricular a um volume elevado e defina o volume para um nível seguro. Quanto mais elevado for o volume, menor é o tempo seguro de audição.

Certifique-se de que respeita as seguintes directrizes ao utilizar o auricular.

- Ouça a um volume moderado durante períodos de tempo razoáveis.
- Tenha cuidado para não aumentar continuamente o volume à medida que a sua audição se adapta.
- Não aumente o volume de forma a que não consiga ouvir o que se passa à sua volta.
- Deve ter cuidados especiais ou deixar de utilizar temporariamente o dispositivo em situações potencialmente perigosas.
- A pressão sonora excessiva de auscultadores e auriculares pode provocar perda de audição.
- Utilizar o auricular colocado em ambos os ouvidos durante a condução não é recomendável e pode ser ilegal em algumas áreas enquanto conduz.
- Para a sua segurança, evite distrações causadas por música ou chamadas enquanto se encontra no trânsito ou em ambientes potencialmente perigosos.

Informações gerais

Para evitar danos ou avarias:

Atenção

- Não exponha o auricular a calor excessivo.
- Não deixe cair o auricular.
- O auricular não deve ser exposto a gotas ou salpicos de líquidos.
- Não permita que o auricular seja mergulhado em água.
- Não utilize quaisquer agentes de limpeza que contenham álcool, amoníaco, benzina ou abrasivos.
- Se precisar de limpar o aparelho, utilize um pano macio, se necessário humedecido com uma quantidade mínima de água ou sabão suave diluído, para limpar o aparelho.
- A bateria integrada não deve ser exposta a calor excessivo, como por exemplo a luz solar, fogo ou fontes de calor semelhantes.

Sobre as temperaturas de funcionamento e armazenamento e a humidade

- Utilize ou armazene num local onde a temperatura se situa entre $-15\text{ }^{\circ}\text{C}$ e $55\text{ }^{\circ}\text{C}$ (até 90% humidade relativa).
- A duração da bateria pode ser superior ou inferior a baixas temperaturas.

Conformidade com as normas EMF (campos electromagnéticos)

Este produto cumpre todas as normas e regulamentos aplicáveis relativos à exposição a campos electromagnéticos.

2 O seu auricular on-ear sem fios

Parabéns pela sua compra e bem-vindo à Philips! Para tirar o máximo partido da assistência oferecida pela Philips, registe o seu produto em www.philips.com/welcome. Com este auricular on-ear sem fios da Philips pode:

- desfrutar de chamadas cómodas sem fios em mãos livres;
- desfrutar e controlar música sem fios;
- alternar entre chamadas e música.

Conteúdo da embalagem



Auricular on-ear sem fios Bluetooth SHB5500 da Philips

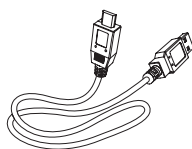

Cabo para carregamento USB (apenas para carregamento)



Guia de Início Rápido

Outros dispositivos

Um telemóvel ou dispositivo (por exemplo computador portátil, PDA, adaptadores de Bluetooth, leitores MP3, etc.) que suporte Bluetooth e seja compatível com o auricular.

Visão geral do seu auricular on-ear sem fios

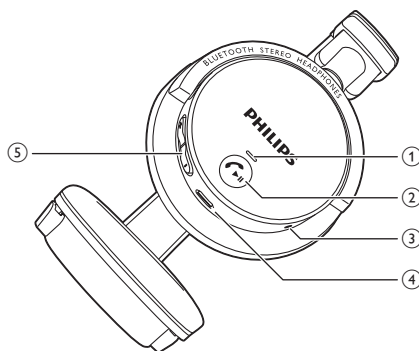

- ① Luz LED
- ② Botão de chamadas/música
- ③ Microfone
- ④ Ranhura de carregamento micro USB
- ⑤ Botão de controlo de volume/faixas

3 Introdução

Carregar o auricular

Nota

- Antes de utilizar seu auricular pela primeira vez, carregue a bateria durante 5 horas para uma capacidade e uma durabilidade otimizadas da bateria.
- Utilize apenas o cabo original de carregamento USB para evitar danos.
- Termine a sua chamada antes de carregar o auricular, visto que a ligação do auricular para carregamento irá desligá-lo.
- Pode operar o auricular normalmente durante o carregamento.

Ligue o cabo para carregamento USB fornecido:

- à ranhura de carregamento micro USB no auricular e;
 - ao carregador/porta USB de um computador.
- ↳ O LED acende-se a branco durante o carregamento e desliga-se quando o auricular estiver totalmente carregado.

Dica

- Normalmente, um carregamento completo demora 3 horas.

Emparelhar o auricular com o telemóvel

Antes de utilizar o auricular com o seu telemóvel pela primeira vez, emparelhe-o com um telemóvel. Um emparelhamento bem sucedido estabelece uma ligação encriptada única entre o auricular e o telemóvel. O auricular guarda os 8 últimos dispositivos na memória. Se tentar emparelhar mais do que 8

dispositivos, o dispositivo emparelhado há mais tempo é substituído pelo novo.

- 1 Assegure-se de que o telemóvel está ligado e a sua função Bluetooth está activada.
- 2 Assegure-se de que o auricular está completamente carregado e desligado.
- 3 Mantenha  premido até os LEDs azul e branco piscarem alternadamente.
↳ O auricular permanece no modo de emparelhamento durante 5 minutos.
- 4 Emparelhe o auricular com o telemóvel. Para informações mais detalhadas, consulte o manual do utilizador do seu telemóvel.

O exemplo seguinte demonstra como pode emparelhar o auricular e o seu telemóvel.

- 1 Active a funcionalidade Bluetooth do seu telemóvel, seleccione Philips SHB5500.
- 2 Introduza a palavra-passe do auricular "0000" (4 zeros), se solicitada. Para os telemóveis com Bluetooth 2.1+EDR ou superior, não é necessário introduzir uma palavra-passe.

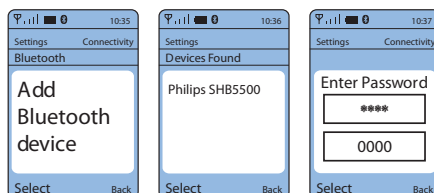

4 Utilizar o auricular

Ligar o auricular a um dispositivo Bluetooth

- 1 Ligue o seu telemóvel/dispositivo Bluetooth.
- 2 Mantenha  premido para ligar o auricular:
 - ↳ O LED azul fica intermitente.
 - ↳ O auricular restabelece automaticamente a ligação ao último telemóvel/dispositivo Bluetooth conectado. Se o último dispositivo não estiver disponível, o auricular tenta ligar-se novamente ao dispositivo ligado em penúltimo.







Dica

- Se ligar o telemóvel/dispositivo Bluetooth ou activar a funcionalidade Bluetooth depois de ligar o auricular, tem de restabelecer manualmente a ligação entre o auricular e o telemóvel/dispositivo Bluetooth.

Nota

- Se o auricular não se ligar a um dispositivo Bluetooth dentro do seu alcance num intervalo de 5 minutos, este desligar-se-á automaticamente para poupar energia da bateria.

Gerir as suas chamadas e música

Ação	Funcionamento	Som ou indicador LED
Ligar o auricular:	Mantenha  premido durante mais de 1 segundo	1 sinal sonoro curto
Desligar o auricular:	Mantenha  premido durante mais de 4 segundos	<ul style="list-style-type: none">• 1 sinal sonoro longo• 1 intermitência branca longa
Reproduzir ou interromper a música.	Prima 	1 sinal sonoro curto
Atender ou terminar uma chamada.	Prima 	1 sinal sonoro curto
Rejeitar uma chamada.	Prima e mantenha sob pressão 	1 sinal sonoro curto
Remarcar o último número.	Prima  duas vezes	1 sinal sonoro curto
Mudar de autor da chamada, durante a mesma.	Prima  duas vezes	1 sinal sonoro longo
Ajustar o volume.	Prima +/-	1 sinal sonoro curto
Avançar:	Mantenha + premido	1 sinal sonoro curto
Retroceder:	Mantenha - premido	1 sinal sonoro curto

Indicador de estado de outro auricular

Estado do auricular	Indicador
O auricular está ligado a um dispositivo Bluetooth, enquanto o auricular se encontra no modo de espera ou enquanto está a ouvir música.	O LED azul pisca a cada 6 segundos.
O auricular está pronto para o emparelhamento.	Os LEDs azul e branco piscam alternadamente.
O auricular está ligado mas não está conectado a um dispositivo Bluetooth.	O LED azul pisca rapidamente.
Está a ser recebida uma chamada.	O LED azul pisca duas vezes por segundo.
A pilha está fraca.	O LED branco está a piscar.
A bateria está totalmente carregada.	O LED branco está apagado.



Dica

- Depois da utilização, rode o auricular para um armazenamento fácil.

Usar o seu auricular

Ajuste o aro para a cabeça para este se adaptar à sua cabeça.



5 Dados técnicos

- Até 9 horas de tempo de reprodução de música ou de tempo de conversação
- Até 200 horas de tempo em espera
- Duração normal de um carregamento completo: 3 horas
- Bateria de íões de lítio recarregável (200 mAh)
- Bluetooth 3.0, compatível com Bluetooth mono (Perfil de Auricular - HSP; Perfil de mãos-Livre - HFP), compatível com Bluetooth estéreo (Perfil avançado de distribuição de áudio - A2DP; Perfil de controlo remoto áudio/vídeo - AVRCP)
- Alcance de funcionamento: até 15 metros
- Redução digital de eco e ruído
- Desligar automático



Nota

- As especificações estão sujeitas a alteração sem aviso prévio.

6 Aviso

Declaração de Conformidade (DoC)

A WOOX Innovations declara, através deste documento, que este produto cumpre os requisitos essenciais e outras disposições relevantes da Directiva 1999/5/CE. A Declaração de Conformidade pode ser encontrada em: www.p4c.philips.com. Este produto foi concebido, testado e fabricado de acordo com a directiva europeia R&TTE 1999/5/CE.

Eliminação do produto usado e da pilha



O produto foi concebido e fabricado com materiais e componentes de alta qualidade, que podem ser reciclados e reutilizados.



Este símbolo num produto significa que o produto está abrangido pela Directiva Europeia 2012/19/UE.



Este símbolo significa que o produto contém uma bateria recarregável incorporada abrangida pela Directiva Europeia 2013/56/EU e que não pode ser eliminada juntamente com os resíduos domésticos comuns. Recomendamos vivamente que leve o seu produto a um ponto de recolha oficial ou a um centro de assistência da Philips

para que um técnico qualificado retire a bateria recarregável.

Informe-se acerca do sistema de recolha selectiva local para produtos eléctricos e electrónicos e baterias recarregáveis. Siga as regras locais e nunca elimine o produto e as baterias recarregáveis juntamente com os resíduos domésticos comuns. A eliminação correcta de produtos e baterias recarregáveis usados ajuda a evitar consequências prejudiciais para o meio ambiente e para a saúde pública.

Retire a bateria integrada



Nota

- Assegure-se de que o auricular está desligado do cabo de carregamento USB antes de retirar a bateria.

Se não houver nenhum sistema de recolha/reciclagem para produtos electrónicos no seu país, pode proteger o meio ambiente retirando e reciclando a bateria antes de eliminar o auricular.

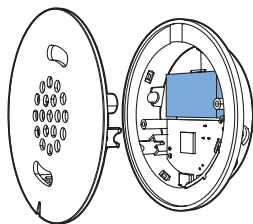

Informações ambientais

Omitiram-se todas as embalagens desnecessárias. Procurámos embalar o produto para que simplificasse a sua separação em três materiais: cartão (embalagem), espuma de poliestireno (protecção) e polietileno (sacos, folha de espuma protectora).

O sistema é constituído por materiais que podem ser reciclados e reutilizados se desmontados por uma empresa especializada. Cumpra os regulamentos locais no que respeita à eliminação de embalagens, pilhas gastas e equipamentos obsoletos.

7 Perguntas frequentes

O meu auricular Bluetooth não liga.

A pilha está fraca. Carregue o auricular.

Não consigo emparelhar o meu auricular Bluetooth com um telemóvel.

O Bluetooth está desactivado. Active a funcionalidade de Bluetooth do seu telemóvel e ligue o telemóvel antes de ligar o auricular.

O emparelhamento não funciona.

Assegure-se de que o auricular está em modo de emparelhamento.

- Siga os passos descritos neste manual do utilizador (consulte 'Emparelhar o auricular com o telemóvel' na página 4).
- Assegure-se de que a luz LED pisca a azul e branco alternadamente, antes de soltar . Não solte o botão se vir apenas o LED azul.

O telemóvel não detecta o auricular.

- O auricular pode estar ligado a um dispositivo emparelhado anteriormente. Desligue o dispositivo ligado ou afaste-o para um local fora do alcance do auricular.
- O emparelhamento pode ter sido repostado ou o auricular pode ter sido previamente emparelhado com outro dispositivo. Emparelhe novamente o auricular com o telemóvel conforme descrito no manual do utilizador (consulte 'Emparelhar o auricular com o telemóvel' na página 4).

A marcação por voz ou remarcação não funciona no meu telemóvel.

O seu telemóvel pode não suportar esta função.

O meu auricular Bluetooth está ligado a um telemóvel com estéreo e Bluetooth, mas a música é reproduzida apenas no altifalante do telemóvel.

Consulte o manual do utilizador do seu telemóvel. Selecione a audição de música através do auricular.

A qualidade de áudio é baixa e ouve-se um ruído tipo crepitação.

O dispositivo Bluetooth está fora do alcance. Reduza a distância entre o seu auricular e o dispositivo Bluetooth, ou retire obstáculos entre estes.

A qualidade de áudio é baixa, a transmissão do telemóvel é muito lenta ou a transmissão de áudio simplesmente não funciona.

Assegure-se de que o seu telemóvel suporta tanto HSP/HFP (mono), como também A2DP (consulte 'Dados técnicos' na página 7).

Consigo ouvir, mas não consigo controlar a música no meu dispositivo Bluetooth (p. ex., reproduzir/colocar em pausa/avançar/retroceder).

Assegure-se de que a fonte de áudio Bluetooth suporta AVRCP (consulte 'Dados técnicos' na página 7).

Para obter mais assistência, visite www.philips.com/support.



2014 © WOOX Innovations Limited.
Todos os direitos reservados.

A Philips e o emblema da Philips são marcas
comerciais registadas da Koninklijke Philips N.V. e
são utilizados pela WOOX Innovations Limited
sob licença da Koninklijke Philips N.V.

UM_SHB5500_00_PT_V1.0
wk1428

CE 0890

